

USER'S MANUAL  
BEDIENUNGSANLEITUNG  
MANUEL D'UTILISATION  
MANUAL DE USUARIO  
INSTRUKCJA OBSŁUGI  
MANUALE D'USO

**LDsystems** 



# **ANNY<sup>®</sup> 10**

10" PORTABLE BATTERY-POWERED BLUETOOTH<sup>®</sup> PA SYSTEM WITH MIXER  
LDANNY10

# CONTENTS / INHALTSVERZEICHNIS / CONTENU / CONTENIDO / TREŚĆ / CONTENUTO

## ENGLISH

ABOUT THIS MANUAL	4
INTENDED USE	4
EXPLANATIONS OF TERMS AND SYMBOLS	4
SAFETY INSTRUCTIONS	5
NOTES FOR PORTABLE INDOOR EQUIPMENT	10
PACKAGING CONTENT	11
TRANSPORT	12
SMARTPHONE / TABLET TRAY & ACCESSORY COMPARTMENT	13
SETUP	13
CONNECTIONS, CONTROLS AND INDICATORS	14
OPERATION	17
RECEIVER MODULE	22
HANDHELD TRANSMITTER	23
BODYPACK TRANSMITTER	24
CARE, MAINTENANCE AND REPAIR	27
REPLACING DEVICE BATTERIES	28
OPTIONAL ACCESSORIES	30
TECHNICAL DATA	31
DISPOSAL	35
MANUFACTURER'S DECLARATIONS	35

## DEUTSCH

INFORMATIONEN ZU DIESER BEDIENUNGSANLEITUNG	37
BESTIMMUNGSGEMÄSSER GEBRAUCH	37
BEGRIFFS- UND SYMBOLERKLÄRUNGEN	37
SICHERHEITSHINWEISE	38
HINWEISE FÜR ORTSVERÄNDERLICHE	
INDOOR-GERÄTE	44
LIEFERUMFANG	45
TRANSPORT	46
SMARTPHONE- / TABLET-ABLAGE & ZUBEHÖRFACH	47
AUFBAU	47
ANSCHLÜSSE, BEDIEN- UND ANZEIGEELEMENTE	48
BEDIENUNG	51
EMPFÄNGERMODUL	56
HANDESENDER	57
TASCHESENSENDER	58
PFLEGE, WARTUNG UND REPARATUR	61
GERÄTEBATTERIEN AUSTAUSCHEN	62
OPTIONALES ZUBEHÖR	64
TECHNISCHE DATEN	65
ENTSORGUNG	69
HERSTELLERERKLÄRUNGEN	70

## FRANCAIS

INFORMATIONS SUR CE MODE D'EMPLOI	71
UTILISATION RÉGLEMENTÉE	71
EXPLICATIONS DES TERMES ET DES SYMBOLES	71
CONSIGNES DE SÉCURITÉ	72
NOTES POUR LES ÉQUIPEMENTS PORTABLES	
D'INTÉRIEUR	78
CONTENU DU CARTON	79
TRANSPORT	80
PLATEAU POUR SMARTPHONE / TABLETTE ET COMPARTIMENT POUR ACCESSOIRES	81
INSTALLATION	81
CONNEXIONS, COMMANDES ET INDICATEURS	82
UTILISATION	85
MODULE RÉCEPTEUR	90
ÉMETTEUR À MAIN	91
ÉMETTEUR DE POCHE	92
ENTRETIEN, MAINTENANCE ET RÉPARATIONS	95
REMPLACEMENT DES PILES/BATTERIES	
DE L'APPAREIL	96
ACCESSOIRES EN OPTION	98
CARACTÉRISTIQUES TECHNIQUES	99
MISE AU REBUT	104
DÉCLARATIONS DU FABRICANT	104

## ESPAÑOL

INFORMACIÓN SOBRE ESTAS INSTRUCCIONES DE USO	105
USO CONFORME A LA NORMATIVA	105
EXPLICACIONES DE TÉRMINOS Y SÍMBOLOS	105
INSTRUCCIONES DE SEGURIDAD	106
NOTAS PARA EQUIPOS PORTÁTILES DE INTERIOR	112
CONTENIDO DEL EMBALAJE	113
TRANSPORTE	114
BANDEJA PARA MÓVIL/TABLETA Y COMPARTIMENTO DE ACCESORIOS	115
INSTALACIÓN	115
CONEXIONES, CONTROLES E INDICADORES	116
FUNCIONAMIENTO	119
MÓDULO RECEPTOR	124
MICRO DE MANO TRANSMISOR	126
TRANSMISOR DE PETACA	127
CUIDADO, MANTENIMIENTO Y REPARACIÓN	130
SUSTITUCIÓN DE LAS BATERÍAS DEL EQUIPO	131
ACCESORIOS OPCIONALES	133
DATOS TÉCNICOS	134
DISPOSICIÓN	138
DECLARACIONES DEL FABRICANTE	139

## **POLSKI**

INFORMACJE DOTYCZĄCE NINIEJSZEJ	
INSTRUKCJI OBSŁUGI	140
STOSOWANIE ZGODNIE Z PRZEPISAMI	140
OBJAŚNIENIA TERMINÓW I SYMBOLI	140
INSTRUKCJE BEZPIECZEŃSTWA	141
ZAWARTOŚĆ OPAKOWANIA	148
TRANSPORT	149
TACKA NA SMARTFON/TABLET I SCHOWEK	
NA AKCESORIA	150
SETUP (KONFIGURACJA)	150
POŁĄCZENIA, ELEMENTY STERUJĄCE I WSKAŹNIKI	151
OBSŁUGA	154
MODUŁ ODBIORNIKA	159
NADAJNIK RĘCZNY	161
NADAJNIK BODYPACK	162
PIELĘGNACJA, KONSERWACJA I NAPRAWA	165
WYMIANA BATERII URZĄDZENIA	166
AKCESORIA OPCJONALNE	168
DANE TECHNICZNE	169
DYSPOZYCJA	173
OŚWIADCZENIA PRODUCENTA	174

## **ITALIANO**

INFORMAZIONI SU QUESTE ISTRUZIONI PER L'USO	175
UTILIZZO IN CONFORMITÀ ALLE NORMATIVE	175
SPIEGAZIONI DI TERMINI E SIMBOLI	175
ISTRUZIONI DI SICUREZZA	176
NOTE PER LE APPARECCHIATURE PORTATILI	
PER INTERNI	182
CONTENUTO DELL'IMBALLAGGIO	183
TRASPORTO	184
VASSOIO PER SMARTPHONE E TABLET E	
SCOMPARTO PER GLI ACCESSORI	185
INSTALLAZIONE	185
CONNESSIONI, CONTROLLI E INDICATORI	186
FUNZIONAMENTO	189
MODULO RICEVITORE	194
TRASMETTITORE A MANO	195
TRASMETTITORE BODYPACK	196
CURA, MANUTENZIONE E RIPARAZIONE	199
SOSTITUZIONE DELLE BATTERIE DEL DISPOSITIVO	200
ACCESSORI OPZIONALI	202
DATI TECNICI	203
SMALTIMENTO	207
DICHIARAZIONI DEL PRODUTTORE	208

**YOU MADE THE RIGHT CHOICE!**

This device was developed and manufactured under high quality requirements to ensure many years of trouble-free operation. This is what LD Systems stands for with its name and many years of experience as a manufacturer of high-quality audio products. Please read these operating instructions carefully so that you can quickly and optimally use your new LD Systems product.

You can find more information about LD Systems on our website [WWW.LD-SYSTEMS.COM](http://WWW.LD-SYSTEMS.COM)

**ABOUT THIS MANUAL**

- Read the safety instructions and the entire manual carefully before commissioning.
- Observe the warnings on the unit and in the operating instructions.
- Always keep the operating instructions within reach.
- If you sell or pass on the appliance, be sure to hand over these operating instructions as well, as they are an essential part of the product.

**INTENDED USE**

The product is a device for event technology!

The product has been developed for professional use in the field of event technology and is not suitable for use in households!

Furthermore, this product is only intended for qualified users with specialist knowledge of event technology!

Use of the product outside the specified technical data and operating conditions is considered improper use! Liability for damage and third party damage to persons and property due to non-intended use is excluded!

The product is not suitable for:

People (including children) with reduced physical, sensory or mental abilities or lack of experience and knowledge.

Children (Children must be instructed not to play with the device).

**EXPLANATIONS OF TERMS AND SYMBOLS**

1. **DANGER:** The word DANGER, possibly in combination with a symbol, indicates immediately dangerous situations or conditions for life and limb.
2. **WARNING:** The word WARNING, possibly in combination with a symbol, indicates potentially dangerous situations or conditions for life and limb.
3. **CAUTION:** The word CAUTION, possibly in combination with a symbol, is used to indicate situations or conditions that may lead to injury.
4. **ATTENTION:** The word ATTENTION, possibly in combination with a symbol, refers to situations or states that can lead to damage to property and/or the environment.



This symbol indicates hazards that can cause an electric shock.



This symbol indicates danger spots or dangerous situations.



This symbol indicates danger from hot surfaces.



This symbol indicates danger from high volumes.



This symbol indicates supplementary information on the operation of the product.



This symbol denotes a device that does not contain any user-serviceable parts.



This symbol indicates electrical equipment designed primarily for indoor use.

## SAFETY INSTRUCTIONS



### DANGER:

1. Do not open or modify the device.
2. If your device is no longer working properly, liquids or objects have gotten inside the device, or the device has been damaged in any other way, switch it off immediately and disconnect it from the power supply. This device may only be repaired by authorized specialist personnel.
3. For devices of protection class 1, the protective conductor must be connected correctly. Never interrupt the protective conductor. Protection class 2 devices do not have a protective conductor.
4. Ensure that live cables are not kinked or otherwise mechanically damaged.
5. Never bypass the device fuse.



### WARNING:

1. The device must not be put into operation if it shows obvious signs of damage.
2. The device may only be installed in a voltage-free state.
3. If the power cord of the device is damaged, the device must not be put into operation.
4. Permanently connected power cords may only be replaced by a qualified person.

**DANGER:**

1. Do not operate the device if it has been exposed to severe temperature fluctuations (e.g. after transport). Humidity and condensation could damage the device. Do not switch on the device until it has reached the ambient temperature.
2. Make sure that the voltage and frequency of the mains supply correspond to the values indicated on the device. If the device has a voltage selector switch, do not connect the device until this is set correctly. Only use suitable power cords.
3. To disconnect the device from the mains at all poles, it is not enough to press the on/off switch on the device.
4. Ensure that the fuse used corresponds to the type printed on the device.
5. Make sure that appropriate measures against overvoltage (e.g. lightning) have been taken.
6. Note the specified maximum output current on devices with a power out connection. Make sure that the total power consumption of all connected devices does not exceed the specified value.
7. Only replace pluggable power cords with original cables.
8. Operation only on currently compliant, tested and intact mains connection equipment.

**DANGER:**

1. Danger of suffocation! Plastic bags and small parts must be kept out of the reach of people (including children) with reduced physical, sensory or mental abilities.
2. Danger from falling! Make sure the device is installed securely and cannot fall. Only use suitable tripods or attachments (especially for fixed installations). Make sure accessories are properly installed and secured. Make sure that the applicable safety regulations are observed.

**WARNING:**

1. Only use the device in the manner intended.
2. Only operate the device with the accessories recommended and intended by the manufacturer.
3. During installation, observe the safety regulations applicable in your country.
4. After connecting the unit, check all cable routes to avoid damage or accidents, e.g. due to tripping hazards.
5. Be sure to observe the specified minimum distance to normally flammable materials! Unless this is explicitly stated, the minimum distance is 0.3 m.

**ATTENTION:**

1. In the case of moving components such as mounting brackets or other moving components, there is a possibility of jamming.

**DANGER:**

1. Do not install or operate the device near radiators, heat registers, stoves or other heat sources. Make sure that the device is always installed in such a way that it is sufficiently cooled and cannot overheat.
2. Do not place any sources of ignition such as burning candles near the device.
3. Ventilation openings must not be covered and fans must not be blocked.
4. Use the original packaging or packaging provided by the manufacturer for transport.
5. Avoid shock or shock to the device.
6. Observe the IP protection class and the environmental conditions such as temperature and humidity according to the specification.
7. Devices can be continuously developed. In the event of deviating information on operating conditions, performance or other device properties between the operating instructions and the device labeling, the information on the device always has priority.
8. The device is not suitable for tropical climate zones and for operation above 2000 m above sea level.

**ATTENTION:**

Connecting signal cables can result in significant noise interference. Make sure that devices connected to the output are muted during plugging. Otherwise, noise levels can cause damage.

**ATTENTION HIGH VOLUMES WITH AUDIO PRODUCTS!**

This device is intended for professional use.

The commercial operation of this device is subject to the applicable national regulations and guidelines for accident prevention.

Hearing damage due to high volumes and continuous exposure: The use of this product can generate high sound pressure levels (SPL) which can cause hearing damage. Avoid exposure to high volumes.

**SIGNAL TRANSMISSION VIA RADIO (e.g. W-DMX or audio radio systems, Bluetooth):**

The quality and performance of wireless signal transmissions generally depends on the environmental conditions.

Influence on the range and signal stability, for example:

- Shielding (e.g. masonry, metal structures, water)
- High radio traffic (e.g. strong W-LAN networks)
- Interference
- Electromagnetic radiation (e.g. LED video walls, dimmers)

All range specifications refer to free field use with visual contact without interference!

The operation of transmitters is subject to official regulations. These can vary from region to region and must be checked by the operator before commissioning (e.g. radio frequency and transmission power).

**WARNING:**

Devices with wireless signal transmission are not suitable for operation in sensitive areas in which radio operation can lead to possible interactions. These include, for example:

- Hospitals, health centers or other healthcare facilities that perform patient treatments with specialized staff and equipment.
- Class I, II and III hazardous areas
- restricted areas
- military facilities
- airplanes or vehicles
- Areas where cell phone use is prohibite

**DEVICES WITH RECHARGEABLE BATTERIES, BATTERIES AND CHARGERS****DANGER:**

1. Keep the appliance with battery away from heat sources and do not expose it to direct sunlight. Do not place it on or in heating appliances such as microwaves, ovens or radiators. Batteries can explode if overheated. Be sure to observe the permissible ambient and operating conditions! These can be found in the technical specifications.
2. Battery cells or battery packs must not be damaged. Protective foils and stickers must not be removed. No foreign objects may be inserted into the battery. No liquids may get into the battery. There is a risk of fire and explosion as well as other dangerous situations (e.g. outgassing).
3. If the unit is deformed or overheated, put the unit out of operation immediately! If you continue to operate the unit, there is a risk of fire, explosion and other dangerous situations (e.g. outgassing).
4. Do not throw the unit into a fire! Danger of explosion!
5. Avoid strong mechanical impacts on the unit! Damage due to falling, smashing or piercing as well as high pressure leads to fire and explosion hazards as well as the risk of further dangerous situations (e.g. outgassing).
6. Only charge the device or the battery in the intended manner. Only use the original charger. Please note that a compatible plug connection does not indicate the suitability of the charger.
7. Please note that the charging function is not deactivated by the main unit switch on all units.
8. In the case of charging devices integrated in transport cases, the charging process may only be carried out with the lid open.
9. Spilled liquid is corrosive and may be toxic. It can cause skin and eye irritation and is dangerous if swallowed. Avoid any contact with spilled liquid. In case of contact with spilled liquid, wash the affected area immediately with plenty of water and contact a doctor.





## **DEVICES WITH BATTERY REPLACEMENT PROVIDED BY THE USER**

### **DANGER:**

Be sure to observe the manufacturer's data sheet for the batteries or rechargeable batteries used!

1. Batteries and rechargeable batteries must be kept out of reach of persons (including children) with reduced physical, sensory or mental capabilities. Danger of suffocation!
2. Avoid strong mechanical impacts on batteries and accumulators! Damage due to falling, smashing or puncturing as well as high pressure leads to fire and explosion hazards as well as the risk of further dangerous situations (e.g. outgassing).
3. Leaking battery fluid is corrosive and can be toxic. It can cause skin and eye irritation and is dangerous if swallowed. Avoid any contact with leaked fluid. In case of contact with leaked liquid, wash the affected area immediately with plenty of water and contact a doctor.
4. Never attempt to charge non-rechargeable batteries. Danger of explosion!
5. Do not throw batteries and rechargeable batteries into a fire! Danger of explosion!
6. Do not short-circuit batteries and rechargeable batteries! Avoid contact of the battery terminals with electrically conductive objects (e.g. key ring, coins, tools).



### **CAUTION:**

1. When inserting batteries and rechargeable batteries, ensure that the polarity is correct (see illustrations in the battery compartment or on the housing).
2. Do not use different cell types and battery brands in the same unit at the same time.
3. Only use batteries and rechargeable batteries with the same discharge status.
4. Check batteries and rechargeable batteries for damage and do not use damaged batteries and rechargeable batteries!



## CHARGING, OPERATING AND STORING BATTERIES

1. To charge permanently installed batteries, connect the unit to the designated power supply. Please note that the charging function is not deactivated by the main unit switch on all units.
2. Please refer to the technical data for the charging time required to fully charge the battery. The information about the battery charge status can be found in the OPERATION chapter.
3. Units with lithium batteries are equipped with the usual protective devices.
4. Do not charge batteries outside the ambient conditions specified in the technical data. Unless otherwise stated, these are between +5° and +35° Celsius in a dry environment.
5. The permissible ambient conditions for operation can be found in the technical data. Unless otherwise specified, the temperature must not fall below +5°C and must not exceed +35°C in a dry environment.
6. The permissible ambient temperature for storage can be found in the technical data. Unless otherwise stated, the temperature must not fall below +5°C and must not exceed +35°C in a dry environment.
7. After discharging, fully charge the battery again as soon as possible.
8. Only store the unit with a fully charged battery. Batteries that are not fully charged when stored can lose capacity and life prematurely.
9. If the unit is not used for a long period of time, perform a full recharge cycle at least every 3 months.
10. The main switch of the unit must be switched off during storage.
11. Specified battery runtimes always refer to a new battery and normal operating conditions.
12. When operating in a cold environment, the battery life may be shorter than indicated.
13. If the device runtime in battery mode deviates significantly from the specifications, contact your sales partner.



## NOTES FOR PORTABLE INDOOR EQUIPMENT

1. Temporary operation! Event equipment is basically only designed for temporary operation.
2. Continuous operation or permanent installation can lead to impairment of the function and premature ageing of the equipment.

## PACKAGING CONTENT

Remove the product from the packaging and remove all packaging material. Please check the completeness and integrity of the delivery and notify your distribution partner immediately after purchase if the delivery is not complete or if it is damaged.

The packaging content of the **ANNY 10** product includes:

- 1 x ANNY 10 loudspeaker
- 1 x power cable
- User's manual

The packaging content of the **ANNY 10 HHD** product includes:

- 1 x ANNY 10 loudspeaker
- 1 x handheld transmitter + 2 x AA battery
- 1 x receiver module + antenna
- 1 x power cable
- User's manual

The packaging content of the **ANNY 10 HHD 2** product includes:

- 1 x ANNY 10 loudspeaker
- 2 x handheld transmitters + 4 x AA battery
- 2 x receiver module + antenna
- 1 x power cable
- User's manual

The packaging content of the **ANNY 10 BPH** product includes:

- 1 x ANNY 10 loudspeaker
- 1 x body pack transmitter + headset + 2 x AA battery
- 1 x receiver module + antenna
- 1 x power cable
- User's manual

The packaging content of the **ANNY 10 BPH 2** product includes:

- 1 x ANNY 10 loudspeaker
- 2 x body pack transmitter + headset + 4 x AA battery
- 2 x receiver module + antenna
- 1 x power cable
- User's manual

The packaging content of the **ANNY 10 HBH 2** product includes:

- 1 x ANNY 10 loudspeaker
- 1 x handheld transmitter + 2 x AA battery
- 1 x body pack transmitter + headset + 2 x AA battery
- 2 x receiver module + antenna
- 1 x power cable
- User's manual

## FEATURES

- Portable and battery-powered all-in-one audio solution
- Integrated 6-channel mixer with system presets, 3-band EQ and effects (Reverb & Delay)
- DynX® DSP (Gen.2) for distortion-free sound even at maximum volume
- Two receiver slots for wireless microphones or bodypacks
- Two switchable mic or line inputs
- Up to 5 hours battery life at maximum volume, 20 hours at moderate volume
- Priority/ducking mode to highlight microphone signal
- Built-in wheels and retractable handle for easy portability
- 35 mm flange for applications on a speaker pole
- AAC coding for HD Bluetooth® 5.0 streaming
- True Wireless Stereo (TWS) to connect two ANNYS and enjoy true stereo streaming
- USB-C port for charging your mobile devices
- Integrated holder for tablet or phone
- Footswitch input for easy and hands-free control of effects

## TRANSPORT

Thanks to the practical castors **1** and the extendable trolley handle **2**, the portable speaker is easy to transport. Switch off the speaker, remove all connected cables, place the speaker on the floor and press the marked area in the middle of the handle **3** to unlock it. Now pull the handle out of the speaker housing as far as it will go. To lower the handle, again press on the marked area in the handle and push the handle into the housing as far as it will go. For lifting and carrying the speaker, there is an ergonomically shaped carrying handle **4** behind the trolley handle and additionally two handles on the sides of the housing **5**.

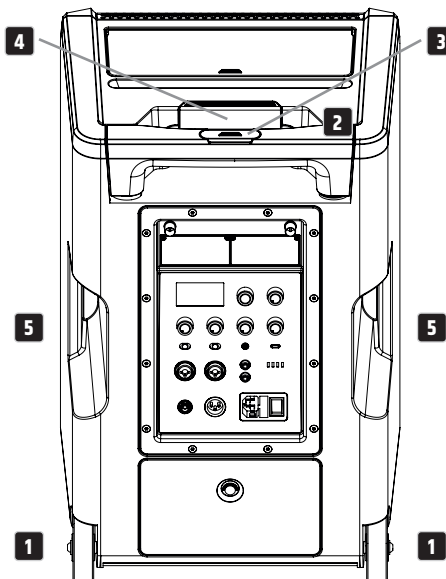

**ATTENTION:** Avoid rolling the speaker over uneven surfaces such as cobblestones. Also avoid rolling the speaker over steps. Strong mechanical shocks can damage the castors, the cabinet and the internal components.

## SMARTPHONE / TABLET TRAY & ACCESSORY COMPARTMENT

The smartphone or tablet tray **1** is located between the transport handle and the accessory compartment. To open the accessory compartment, press the mark on the accessory compartment cover **2**. The accessory compartment has space for handheld and bodypack transmitters as well as other accessories such as antennas for the receivers **3**. To close the lid again, press it onto the accessory compartment until it clicks into place.

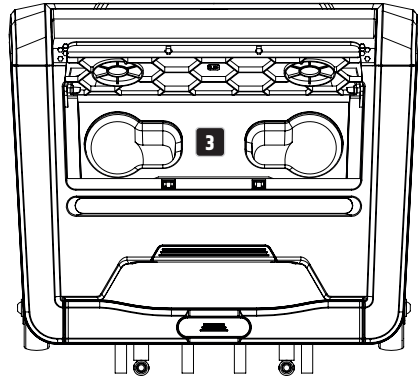
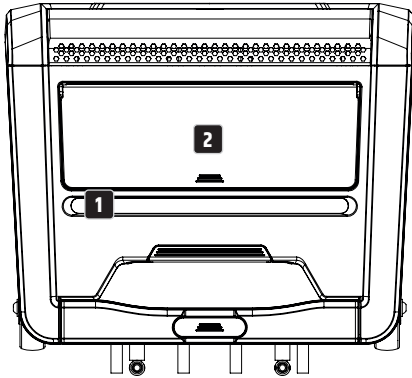

## SETUP



**DANGER:** Always place the loudspeaker in a suitable location on a sufficiently stable, level and horizontal surface. Make sure that the speaker cannot fall off the edge of a stage (e.g. due to vibration). When using a stand, make sure that it is suitable for the weight and speaker flange of the speaker. The tripod must stand vertically on solid ground and the maximum permissible height must not be exceeded. There is a risk that equipment that has not been set up and positioned correctly will fall over or down. This can cause serious injury or death.

# CONNECTIONS, CONTROLS AND INDICATORS

ENGLISH

DEUTSCH

FRANCAIS

ESPAÑOL

POLSKI

ITALIANO

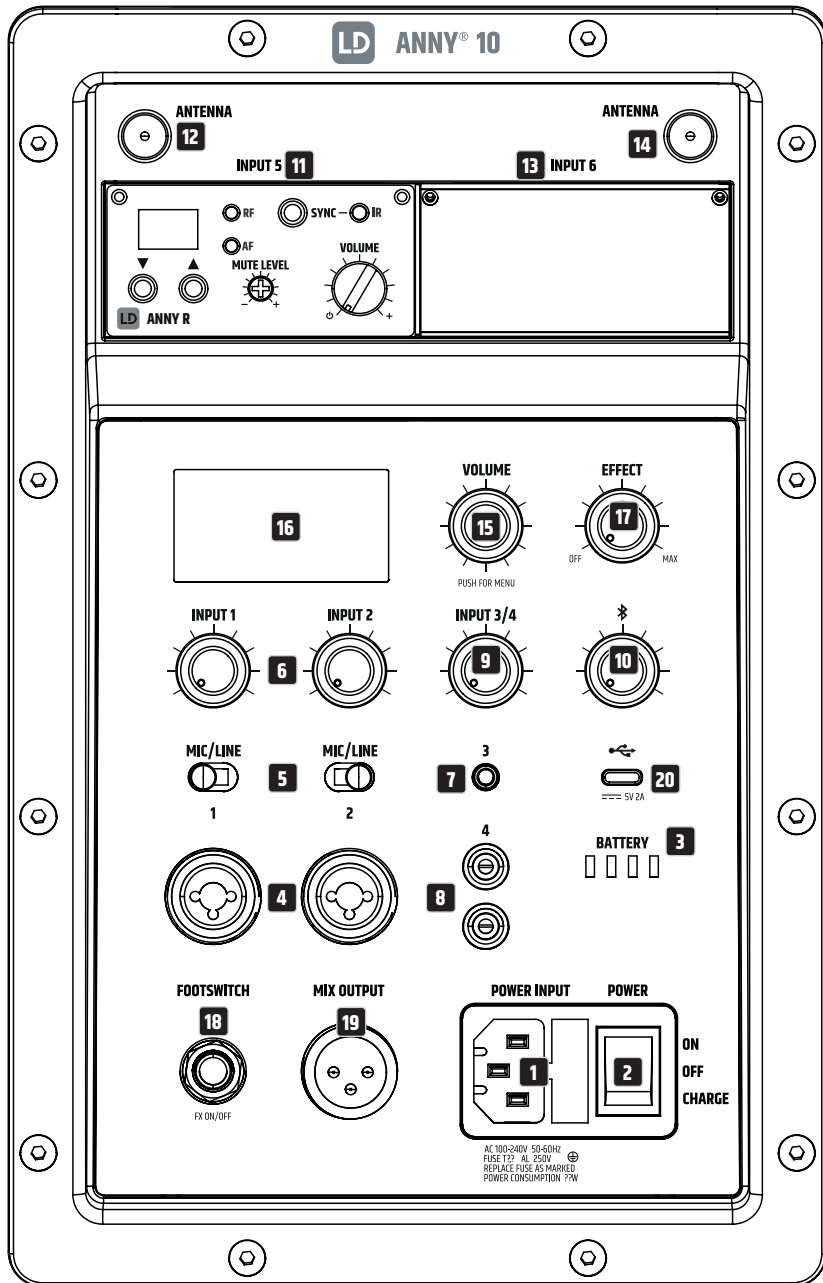

## 1 POWER INPUT

IEC mains socket with integrated fuse holder. A suitable power cable is included in the delivery.

- Use the mains input to operate and charge the internal batteries at the same time by setting the POWER switch to the ON position.
- Use the mains input to charge the internal batteries without operating the unit. To do this, set the POWER switch to the CHARGE position.

**WARNING:** Replace the fuse only with a fuse of the same type and with the same values. Pay attention to the imprint on the housing. If the fuse blows repeatedly, please contact an authorised service centre.

## 2 POWER

Switch in **ON** position: Unit switched on. The internal batteries can also be charged during operation using the mains cable supplied.

Switch in **OFF** position: Unit switched off.

Switch in **CHARGE** position: Unit switched off and in charging mode.

## 3 BATTERY

4-segment battery charge status display. 4 LEDs lit = 100 %, 3 LEDs lit = 75 %, 2 LEDs lit = 50 %, 1 LED lit = 25 %. If only the first LED flashes: Below 10 %. Please connect the unit to the mains immediately for charging.

## 4 INPUT 1 & 2 – AUDIO INPUT

Audio input for channel 1 or 2, equipped with combo sockets (3-pin XLR / 6.3 mm jack).

The audio inputs are suitable for both balanced and unbalanced cabling.

## 5 INPUT 1 & 2 – MIC / LINE

Switch for adjusting the input sensitivity for channel 1 or 2.

Connection of a microphone: MIC position.

Connection of a line level player: LINE position.

## 6 INPUT 1 & 2 – VOLUME

Turn the level control to adjust the volume of channel 1 or 2. Turn counterclockwise: Decrease volume.

Turn clockwise: Increase volume.

## 7 INPUT 3

Unbalanced stereo line input with a 3.5 mm jack socket for connecting an audio player, e.g. an MP3 player. The input sockets of INPUT 3 and INPUT 4 are wired in parallel and can be used simultaneously.

An incoming stereo signal is internally summed mono.

## 8 INPUT 4

Unbalanced stereo line input with two RCA sockets for connecting an audio player, e.g. a CD player or keyboard. The input sockets of INPUT 3 and INPUT 4 are wired in parallel and can be used simultaneously.

An incoming stereo signal is internally summed mono.

## 9 INPUT 3/4 – VOLUME

Level control to adjust the volume of channel 3 and 4. Turn counterclockwise: decrease volume.

Turn clockwise: Increase volume.

**10 BLUETOOTH – VOLUME**

Level control for adjusting the volume of a Bluetooth accessory device, e.g. smartphone. Turn counterclockwise: Decrease volume. Turn clockwise: increase volume (pair Bluetooth accessory, see OPERATION – BLUETOOTH SETTINGS).

**11 INPUT 5**

Mounting slot with audio input for a receiver module for channel 5. The volume of the channel is controlled by a volume control in the receiver module.

**12 ANTENNA**

BNC socket for connecting an antenna for the receiver module of INPUT 5 (a suitable antenna is included with the receiver module).

**13 INPUT 6**

Mounting slot with audio input for a receiver module for channel 6. The volume of the channel is controlled by a volume control in the receiver module.

**14 ANTENNA**

BNC socket for connecting an antenna for the receiver module of INPUT 6 (a suitable antenna is included with the receiver module).

**15 VOLUME / PUSH FOR MENU**

Rotary-push encoder with multiple function.

1. Starting from the main display, the overall volume can be adjusted directly by turning the rotary-push encoder. Counterclockwise rotation: Decrease volume. Clockwise rotation: Increase volume. Before playing back audio data or using a microphone, set the overall volume to minimum and then increase the volume only slowly to avoid damage to the unit or hearing damage due to sudden high volume levels and feedback.
2. Press the rotary-push encoder to enter the main menu. Navigate in the main menu using the turn-push encoder, select the desired submenu item by turning the encoder, confirm by pressing the encoder, adjust system settings and change values in the corresponding menu items (see OPERATION; change value or status = turn encoder, confirm value or status change = press encoder).

**16 DISPLAY**

Multifunctional graphic LC display for showing overall volume, speaker and effect preset, Bluetooth and battery status, and input level for channels 1, 2, 3/4 and 5/6 in the main display. The edit menu shows the menu items, the submenu items and the corresponding edit options. Brightness, contrast and switch-off of the display illumination are adjustable.

**17 EFFECT**

Level control for adjusting the effect volume (effect return). The effect type and the effect sends are set in the unit menu under EFFECT.

**18 FOOTSWITCH FX ON/OFF**

6.3 mm jack socket for connecting a footswitch (on/off switch). With an external footswitch with a 6.3 mm jack plug, you can mute the internal effect module and unmute it again.



## 19 MIX OUTPUT

Balanced line output with male 3-pin XLR socket. The outgoing signal consists of a mix of all input channels plus effect and Bluetooth signal and is independent of the overall volume setting.

## 20 USB-C

USB-C socket for charging a smartphone or tablet (5 volts voltage, maximum 2 A charging current).

## OPERATION

### NOTES

As soon as the speaker is switched on (with sufficient battery status or power supply via mains cable), the LD Systems logo appears in the display for a short time. All settings, such as preset, EQ and effect, are loaded as they were set before the speaker was switched off. After this process, the speaker is ready for operation.

### MAIN DISPLAY

In normal operation, the main display is activated and shows the set overall volume, the activated speaker preset, the effect preset, the input levels of channels 1 to 6, the Bluetooth and TWS status and the battery charge status (see illustration).

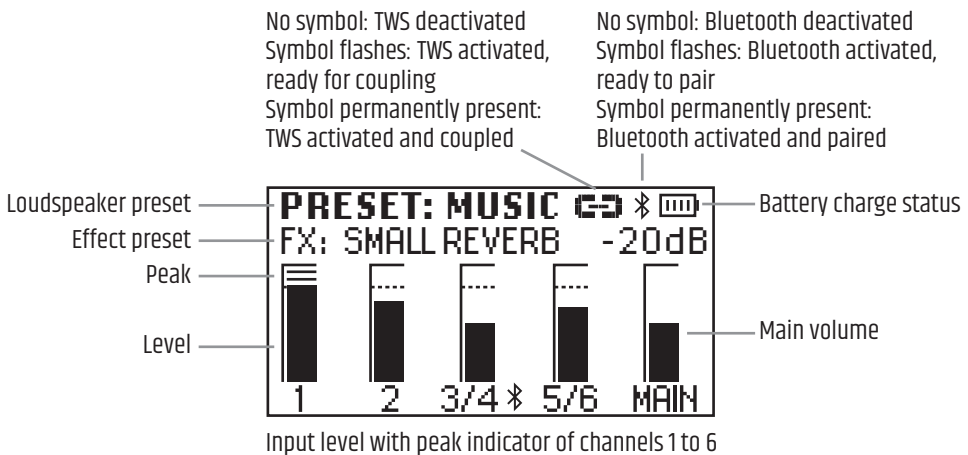

### PEAK INDICATOR

If the peak symbol appears in the level display of a channel, this indicates that the input stage of the corresponding channel is operated above the distortion limit. Reduce the output level of the connected playback device (e.g. mixer, keyboard, etc.) until the peak symbol is no longer displayed and the loudspeaker plays back audio signals without distortion.

## MAIN VOLUME

Starting from the main display, the overall volume can be adjusted directly by turning the rotary-push encoder VOLUME / PUSH FOR MENU. The display changes automatically when the encoder is turned (see illustration below). After about 10 seconds of inactivity, the main display is automatically shown again; by pressing the encoder, the display immediately changes to the main display.



## BLUETOOTH SETTINGS (BLUETOOTH)

Press the rotary-push encoder to enter the main menu and then select the **BLUETOOTH** menu item by turning the encoder (dark background). Press the encoder again to enter the submenu and select the desired submenu item by turning the encoder. Confirm by pressing the encoder. Refer to the following table for information on the submenu items. Select -MAIN MENU in the submenu and press the encoder to return to the main menu, select -HOME in the main menu, confirm by pressing the encoder, and then return to the main display. After about 10 seconds of inactivity, the main display is automatically shown.

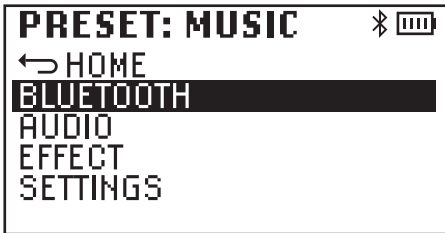

Pairing with an Bluetooth playback device: Select **BLUETOOTH** in the Bluetooth menu, confirm, then select **PAIRING** and confirm again. The Bluetooth module is now ready for pairing. The Bluetooth symbol flashes for the duration of the pairing readiness. Activate Bluetooth on your playback device (smartphone, tablet, etc.) and select **ANNY 10** in the Bluetooth menu. Pairing now takes place automatically. As soon as the devices are paired, the Bluetooth symbol is permanently displayed and **PAIRED** is shown in the Bluetooth menu. Audio playback via Bluetooth can now be started.

BLUETOOTH (Change status = turn encoder, confirm status change = press encoder)		
BLUETOOTH	Activate Bluetooth	PAIRING
	Deactivate Bluetooth	OFF
TWS	Activate TWS	LINK
	Deactivate TWS	OFF

The LD ANNY 10 speaker can be operated in mono or stereo mode. In mono mode, a stereo signal applied to a stereo input or transmitted via Bluetooth is internally summed to mono. If two ANNY 10 speakers are connected wirelessly using the TWS function, the system paired with the Bluetooth input device becomes the main unit (stereo left) and the stereo extension becomes the follower unit (stereo right). This means that all stereo signals transmitted via Bluetooth are also reproduced in stereo without having to connect both speakers by cable. To connect via TWS, simply activate TWS in both units (LINK), the connection is now automatic and LINKED (= connected) is displayed in the Bluetooth menu.



#### NOTE:

- Only audio signals played on a paired Bluetooth playback device can be transmitted via the stereo link function TWS. Audio signals that are present at a physical input are not transmitted via TWS.
- After switching the ANNY 10 speakers off and on again, both the connection to the Bluetooth playback device and the connection of the speakers via TWS take place automatically.

#### AUDIO SETTINGS (AUDIO)

Press the rotary-push encoder to enter the main menu and then select the **AUDIO** menu item by turning the encoder (dark background). Press the encoder again to enter the submenu and select the desired submenu item by turning the encoder. Confirm by pressing the encoder. Refer to the following table for information on the submenu items. Select ·MAIN MENU in the submenu and press the encoder to return to the main menu, select ·HOME in the main menu, confirm by pressing the encoder, and then return to the main display. After about 10 seconds of inactivity, the main display is automatically shown.

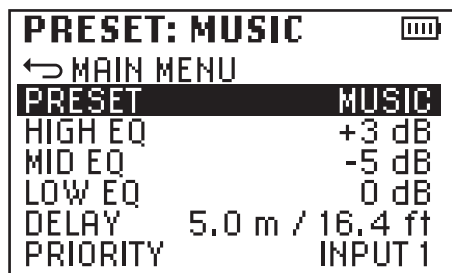

AUDIO (Change value or status = turn encoder, confirm value or status change = press encoder)	
➤ MAIN MENU	Back to main menu
PRESET	Speaker preset selection
	MUSIC
	VOCAL
	LIVE
	ECO
	OFF
HIGH EQ	Adjust treble frequencies from -12dB to +12dB
MID EQ	Adjust mid frequencies from -12dB to +12dB
LOW EQ	Adjust bass frequencies from -12dB to +12dB
DELAY	Time delay of the sum signal in 0.5 m steps up to 10 m, e.g. for a delay line (0 m = OFF, display in metres and feet).
PRIORITY	Priority circuit for the inputs INPUT 1, 2 or 5/6. If an input is assigned priority and a signal is present at it, the volume of the other inputs is automatically reduced. If the signal is no longer present, the volume of the other channels is raised again to the original value after a few seconds (no multiple selection possible, OFF = function deactivated).
	INPUT 1
	INPUT 2
	INPUT 5/6
	OFF

## EFFECT SETTINGS (EFFECT)

Press the rotary-push encoder to enter the main menu and then select the menu item **EFFECT** by turning the encoder (dark background). Press the encoder again to enter the submenu and select the desired submenu item by turning the encoder. Confirm by pressing the encoder. Refer to the following table for information on the submenu items. Select **MAIN MENU** in the submenu and press the encoder to return to the main menu, select **HOME** in the main menu, confirm by pressing the encoder, and then return to the main display. After about 10 seconds of inactivity, the main display is automatically shown.

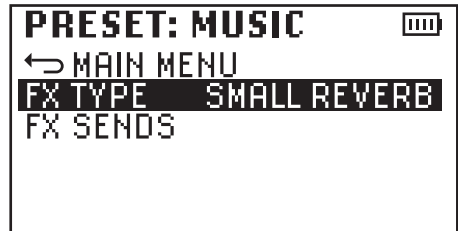
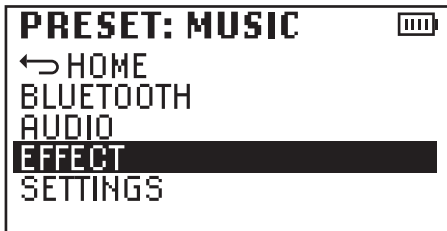

EFFECT (Change value or status = turn encoder, confirm value or status change = press encoder)			
FX TYPE	Selecting the effect type or switching off the effect (OFF)	SMALL REVERB	
		LARGE REVERB	
		PLATE REVERB	
		DELAY	
		OFF	
FX SENDS	Setting the effect sends for inputs INPUT 1, 2 and 5/6	INPUT 1	0 - 100%
		INPUT 2	0 - 100%
		INPUT 5/6	0 - 100%

## SYSTEM SETTINGS (SETTINGS)

Press the rotary-push encoder to enter the main menu and then select the **SETTINGS** menu item by turning the encoder (dark background). Press the encoder again to enter the submenu and select the desired submenu item by turning the encoder. Confirm by pressing the encoder. Refer to the following table for information on the submenu items. Select **•MAIN MENU** in the submenu and press the encoder to return to the main menu, select **•HOME** in the main menu, confirm by pressing the encoder, and then return to the main display. After about 10 seconds of inactivity, the main display is automatically shown.

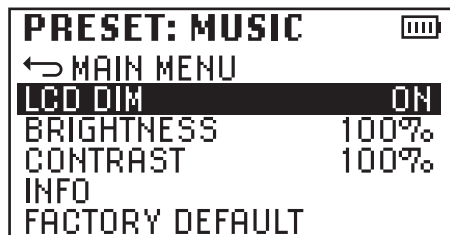
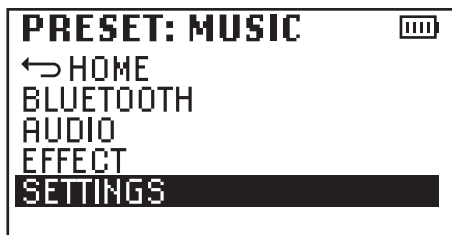

SETTINGS (Change value or status = turn encoder, confirm value or status change = press encoder)		
<b>LCD DIM</b>	Display illumination is switched off after approx. 10 s without input	ON
	Display illumination permanently switched on	OFF
<b>BRIGHTNESS</b>	Adjust the display brightness from 0 - 100%	0 - 100%
<b>CONTRAST</b>	Adjust the contrast from 0 - 100%	0 - 100%
<b>INFO</b>	Display of the model name and the unit software version	MODEL: ANNY 10
		SOFTWARE: 1.x
<b>FACTORY DEFAULT</b>	Reset to factory default settings:	RESET -> SURE? -> YES
	Cancel procedure:	1. CANCEL
		2. RESET -> SURE? -> CANCEL

## RECEIVER MODULE

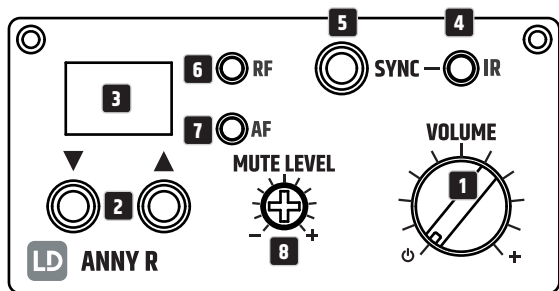

### 1 VOLUME

Turn the control clockwise over the detent to switch the receiver on, another clockwise turn raises the volume, counterclockwise turn lowers it. Turn the control counterclockwise over the detent to switch off the receiver.

### 2 ▲ ▼

Select one of the 12 available radio channels by pressing the arrow keys ▲ or ▼ repeatedly, if necessary.

### 3 LED DISPLAY

The selected radio channel is shown in the display (01 - 12).

### 4 IR

Infrared interface for synchronising the radio channel of the receiver and handheld or pocket transmitter.

### 5 SYNC

#### Synchronising receiver and handheld transmitter

To synchronise the radio channel of the receiver and the hand-held transmitter, select the desired radio channel on the receiver, switch on the hand-held transmitter and then press the SYNC button while pointing the infrared interface of the hand-held transmitter in direct visual contact with the infrared interface of the receiver. The infrared interface of the hand-held transmitter is located on the underside of the hand-held transmitter. If the synchronisation was successful, the red indicator LED RF on the receiver will now light up.

#### Synchronising receiver and bodypack transmitter

To synchronise the radio channel of the receiver and the bodypack transmitter, select the desired radio channel on the receiver, switch on the bodypack transmitter and then press the SYNC button while pointing the infrared interface of the bodypack transmitter in direct visual contact with the infrared interface of the receiver. The infrared interface for synchronising the radio channel of the receiver and transmitter is located in the battery compartment. To open the battery compartment, press both markings on the sides of the battery compartment cover simultaneously and fold it forwards. If the synchronisation was successful, the red RF indicator LED on the receiver lights up.

### 6 RF indicator LED

As soon as there is a radio connection between the transmitter and receiver, the red RF LED lights up.

### 7 AF indicator LED

The green AF LED indicates an audio signal is present.

## 8 MUTE LEVEL

**CAUTION:** Before changing the mute level, first set the volume of the speaker to minimum. The mute function (noise reduction / squelch) prevents interference noises from occurring when the transmitter is switched off. In addition, suddenly occurring noise is also suppressed if the signal transmitted from the transmitter to the receiver is not strong enough (e.g. due to too great a distance between transmitter and receiver). With the transmitter switched off, adjust the mute level with a suitable screwdriver so that background noise is just effectively suppressed (turned to the left, noise suppression is reduced, turned to the right, it is increased). In the case of the setting with strong noise suppression, the transmission range can be reduced under unfavorable circumstances. The Mute Level control is in the delivery state on the left stop, the noise suppression thus on minimum strength. This setting is suitable for the majority of all applications and changes are only required in rare cases.

## HANDHELD TRANSMITTER

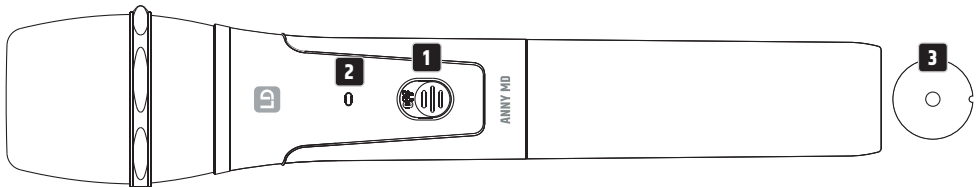

### 1 ON / OFF

On or off switch. Slide the switch upwards to switch the handheld transmitter on; the word „ON“ can now be read below the switch. Slide the switch downwards to switch the hand-held transmitter off (OFF).

### 2 STATUS LED

If the charging status of the inserted batteries is sufficient, the LED lights up green when the handheld transmitter is switched on. If the LED lights up red, the charging status is low. Replace the used batteries immediately.

### 3 IR INTERFACE

The infrared interface for synchronising the radio channel of the receiver and transmitter is located on the underside of the handheld transmitter (for synchronisation procedure, see RECEIVER MODULE – SYNC).

## REPLACING THE BATTERIES

To replace the batteries, open the battery compartment of the handheld transmitter by loosening the battery compartment cover by turning it counterclockwise and pulling it off the housing. Remove the used batteries and insert fresh batteries (2 x type AA / LR6, alkaline) according to the illustrations in the battery compartment. Place the battery compartment cover on the housing and close the battery compartment by turning it clockwise. If you are not going to use the transmitter for a longer period of time, please remove the batteries to avoid damage to the transmitter due to leaking batteries.

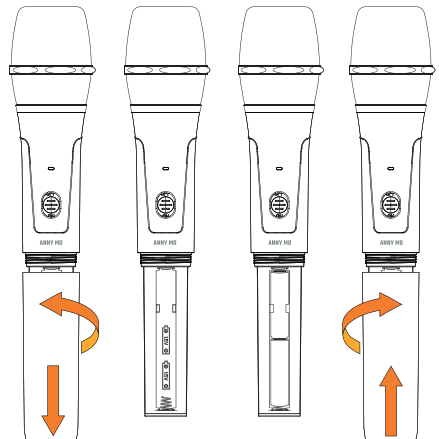

## BODYPACK TRANSMITTER

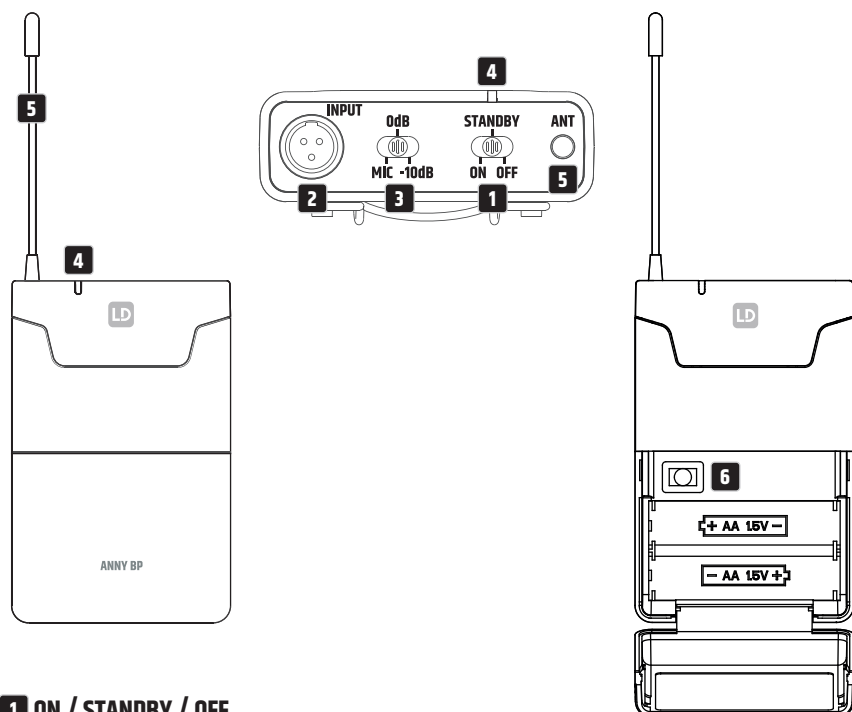

### 1 ON / STANDBY / OFF

Switch for switching the pocket transmitter on or off (ON = transmitter switched on, OFF = transmitter switched off). In the STANDBY position, the transmitter is in operation but the audio signal is muted.

### 2 INPUT

3-pin mini-XLR jack for connecting a headset or lavalier or instrument microphone and a guitar cable.

### 3 MIC / 0dB / -10dB

Adjust the input sensitivity. Set the sensitivity so that when a signal is present (speech, vocals, guitar ...) the AF LED of the receiver lights up green. As soon as the audio signal begins to distort, reduce the sensitivity by setting the 3-step switch MIC / 0dB / -10dB to the next lower value.

Examples: Headset = MIC, guitar with passive pickup = 0dB, guitar with active pickup = -10dB.

### 4 STATUS LED

If the charging status of the inserted batteries is sufficient, the LED lights up green when the transmitter is switched on. If the LED lights up red, the charging status is low. Replace the used batteries immediately.

### 5 ANTENNA

Antenna of the bodypack transmitter. For optimum reception, do not cover or bend.



## 6 IR INTERFACE

The infrared interface for synchronising the radio channel of the receiver and transmitter is located in the battery compartment. To open the battery compartment, press both markings on the sides of the battery compartment cover and flip it forward (for synchronisation procedure, see RECEIVER MODULE – SYNC).

## REPLACING THE BATTERIES

To replace the batteries, open the battery compartment of the bodypack transmitter by simultaneously pressing on both markings on the sides of the battery compartment cover and folding it forward. Remove the used batteries and insert fresh batteries (2x type AA / LR6, alkaline) according to the illustrations in the battery compartment. Now fold the battery compartment cover back onto the housing until the cover clicks into place. If you are not going to use the transmitter for a longer period of time, please remove the batteries to avoid damage to the transmitter due to leaking batteries.

## ATTACHING THE BODYPACK TRANSMITTER

Attach the transmitter to a belt or strap as shown.

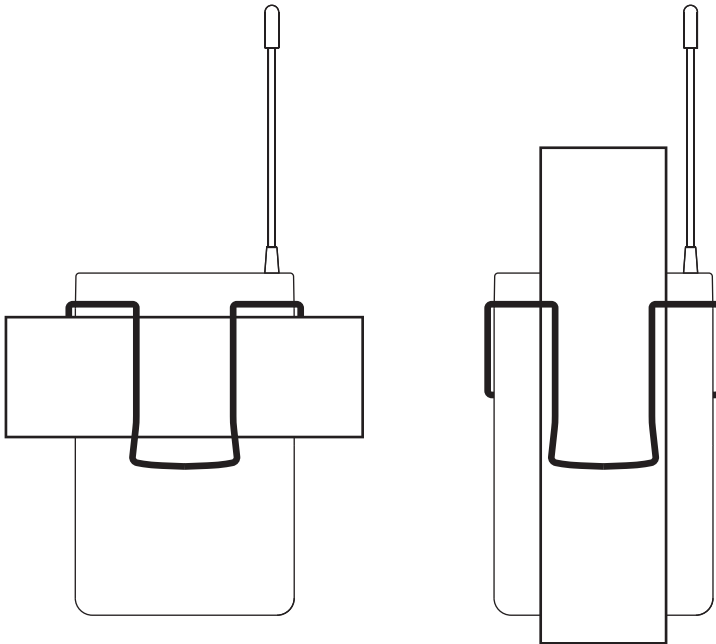

**PIN ASSIGNMENT MINI-XLR INPUT**

Electric guitar, electric bass and other high-impedance signal sources

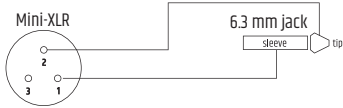
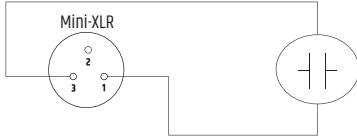
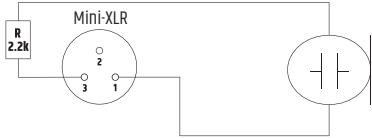
**Condenser microphone with internal pull-up resistor****Condenser microphone without internal pull-up resistor**

## CARE, MAINTENANCE AND REPAIR

In order to ensure the long-term, proper functioning of the device, it must be regularly cleaned and, if necessary, maintained. The maintenance requirement depends on the intensity of use and the environment in which it is used. We generally recommend a visual inspection before each operation. Furthermore, we recommend carrying out all the applicable maintenance measures specified below once every 500 operating hours or, in the case of a lower intensity of use, at the latest after one year. Warranty claims may be limited in the event of defects resulting from inadequate maintenance.

### CARE (CARRIED OUT BY THE USER)



**WARNING!** Before carrying out any maintenance work, the power supply and, if possible, all device connections must be unplugged.



**PLEASE NOTE!** Improper care can lead to impairment of the device or even destruction.

1. Housing surfaces must be cleaned with a clean, damp cloth. In doing so, ensure that no moisture can penetrate into the device.
2. Air inlets and outlets must be regularly cleaned of dust and dirt. If compressed air is used, care must be taken to ensure that damage to the device is prevented (e.g. fans must be blocked in this case, as they could otherwise over-rotate).
3. Lines and plug contacts must be cleaned regularly and dust and dirt must be removed.
4. In general, no cleaning agents or abrasive agents may be used, otherwise the surface finish may be damaged.
5. Devices must generally be stored dry and protected from dust and dirt.

### MAINTENANCE AND REPAIR (BY QUALIFIED PERSONNEL ONLY)



**DANGER!** There are live components in the device. Even after disconnecting the mains connection, there may still be residual voltage in the device, e.g. due to charged capacitors.



**PLEASE NOTE!** There are no user-serviceable components in the device.



**PLEASE NOTE!** Maintenance and repair work may only be carried out by sufficiently qualified specialist personnel. If in doubt, consult a specialist workshop.



**PLEASE NOTE!** Improperly performed maintenance work may affect warranty claims.



**PLEASE NOTE!** For conversion or retrofit sets provided by the manufacturer, it is essential to observe the installation instructions included.

## REPLACING DEVICE BATTERIES



BEFORE replacing the batteries, be sure to read carefully the instructions on **DEVICES WITH BATTERY REPLACEMENT PROVIDED BY THE USER** in the safety instructions of this manual!

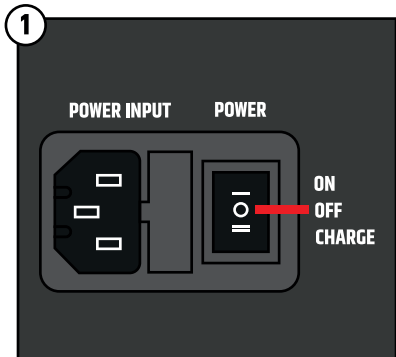

Before replacing the batteries, make sure that the unit is disconnected from the mains and switched off (middle power switch position "OFF" with circle symbol).

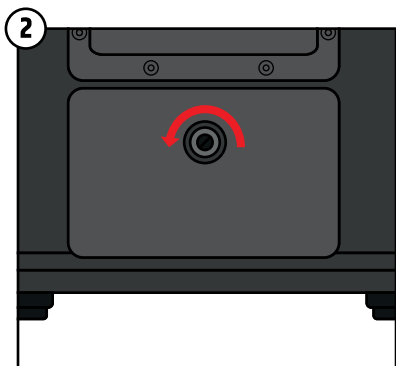

Turn the locking screw of the battery compartment cover counterclockwise to open the battery compartment.

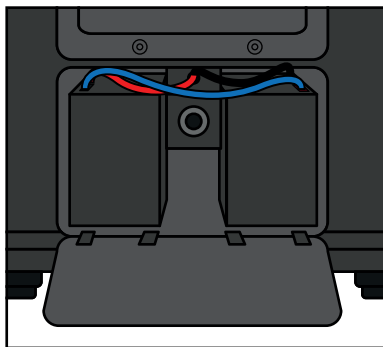

Remove the battery compartment cover from the battery compartment.

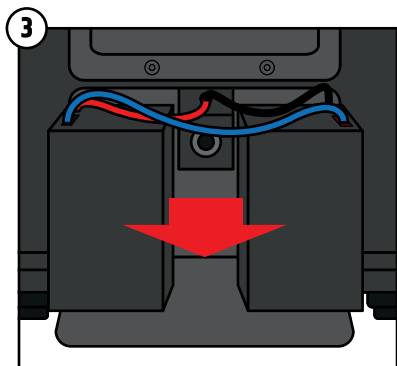

Carefully remove the two batteries from the battery compartment.

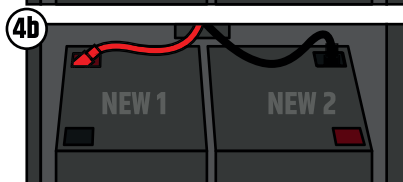
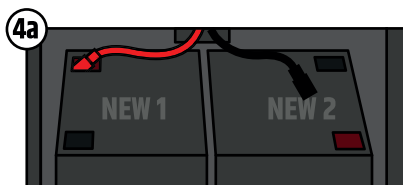

Connect the red appliance cable to the red contact of the first replacement battery. Connect the black appliance cable to the black contact of the second replacement battery.

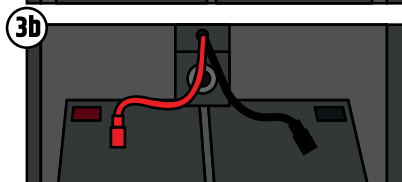
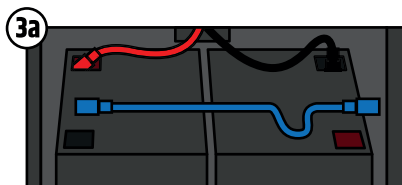

Carefully disconnect the blue cable connecting both batteries from the contacts. Then carefully disconnect the unit cables (red and black) from the contacts of the batteries.

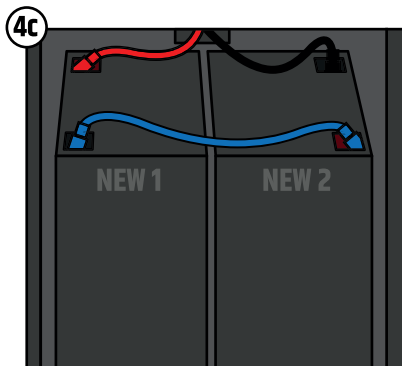

Connect the unused contacts (1 x red and 1 x black) of the two batteries with the blue cable. Make sure that all cables are properly attached to the contacts.

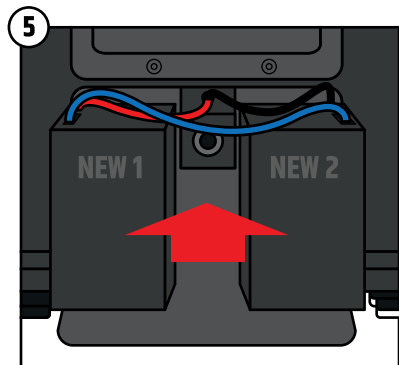

Carefully reinsert both batteries into the battery compartment. Make sure that the cables do not come loose from the contacts. The contacts of the batteries each face inwards. The blue cable should be facing you.

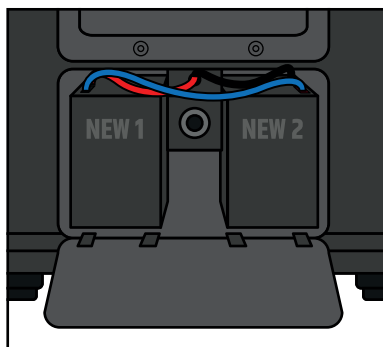

Place the cover with the teeth facing downwards into the corresponding recesses in the battery compartment. Make sure that no cable is pinched.

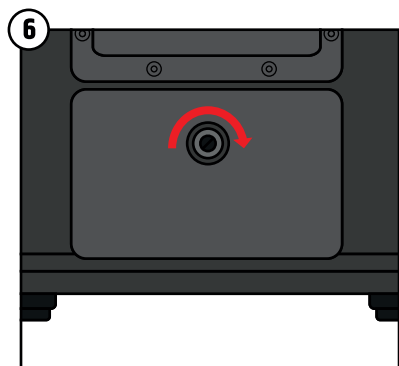

Press the cover against the battery compartment and turn the locking screw clockwise to close the battery compartment again. Make sure that the battery compartment is firmly closed before using the unit again.

## OPTIONAL ACCESSORIES

### **Padded protective cover for ANNY® 10**

Item number LDANNY10PC

### **Receiver Module for ANNY®**

Item number LDANNYR

### **Handheld Microphone for ANNY®**

Item number LDANNYMD

### **Bodypack Transmitter for ANNY®**

Item number LDANNYBP



### PLEASE NOTE!

To complete the item number for receiver module, handheld and bodypack transmitters, the suffix corresponding to the desired frequency range must be added when ordering an item.

The suffix B8 corresponds to the frequency range 823 – 832 MHz + 863 – 865 MHz.

The suffix B6 corresponds to the frequency range 655 – 679 MHz.

The suffix B5 corresponds to the frequency range 584 – 608 MHz

The suffix B51 corresponds to the frequency range 514 – 542 MHz (only for the US market)

The suffix B47 corresponds to the frequency range 470 – 490 MHz (only for the US market).

Example: The receiver module with the frequency range 823 – 832 + 863 – 865 MHz has the article number LDANNYRB8.

## TECHNICAL DATA

Item number	LDANNY10
<b>General</b>	
Product type	Battery-powered PA speaker
Type	Active
Color	Black
System output (RMS)	80 W
System output (Peak)	160 W
Max. SPL Average (Sine burst)	111 dB
Max. SPL Peak (Sine burst)	118 dB
Frequency response (-10 dB)	45 Hz – 20 kHz
Crossover frequency	1800 Hz
Dispersion (H x V)	90° x 50°
Width	361 mm
Depth	300 mm
Height	566 mm
Features	TWS, 6-channel mixer with system presets, 3-band EQ, effects (reverb & delay), priority/ducking mode, USB-C port für mobile device charging
Weight	18.22 kg (15.35 kg without batteries)
<b>Low/mid woofer</b>	
Low/mid woofer dimensions	10"
Woofer dimensions (mm)	254 mm
Woofer magnet	Ferrite
Woofer brand	Custom made
Woofer voice coil	2"
Woofer voice coil (mm)	51 mm

Item number	LDANNY10
Cabinet construction	Bass reflex
Cabinet material	Polypropylene
<b>HF</b>	
Horn	Constant directivity
Tweeter dimensions	1"
Tweeter dimensions (mm)	25 mm
Tweeter magnet	Ferrite
Tweeter brand	Custom made
Tweeter voice coil	1"
Tweeter voice coil (mm)	25 mm
<b>Amplifier module (integrated)</b>	
Amplifier	Class D
Protection circuits	Short circuit, over temperature
Ambient temperature (in operation)	0 - 40°C
Relative humidity	0 - 80% non-condensing
Fuse	T2AL 250V
Controls	Main Volume/Menu Navigation, Input 1 Volume, Input 1 Mic/Line Switch, Input 2 Volume, Input 2 Mic/Line Switch, Input 3+4 Volume, Input 5+6 (Bluetooth) Volume, Effect, Power
Indicators	Battery status, multifunctional LC display
Power In	IEC
Operating voltage	100 - 240 V 50/60 Hz
Power consumption	150 W
Physical inputs	5
Physical input connectors	2 x 6.3 mm/XLR combo, 2 x RCA, 3.5 mm jack
Mix output	1
Mix output connector	XLR male
Bluetooth Standard	5.0
Bluetooth Audio Decoder	SBC/AAC
<b>Battery</b>	
Rechargeable batteries	12 V / 5 Ah
Battery technology	Lead Acid
Indicator battery	4-segment LED
Battery operation time music (music preset, full volume)	6 h



Item number	LDANNY10
Battery operation time music (eco preset, full volume)	11 h
Battery operation time music (music preset, mid-volume)	20 h
Battery operation time speech (vocal preset, full volume)	16 h
Charging time (80%, no signal)	3.5 h
Charging time (full recharge, no signal)	7 h

### Wireless Receiver

Product type	Wireless Microphone System Accessories
Type	Wireless Receiver
Transmission frequency range	470 - 490 MHz (USA version) 512 - 542 MHz (USA version) 584 - 608 MHz 655 - 679 MHz 823 - 832 MHz + 863 - 865 MHz
Modulation Type	FM
Channels	12
Frequency Response	50 - 17000 Hz
Controls	SYNC, Mute Level (Squelch), Power / Volume, Value Down, Value Up
Indicators	AF (LED), LED Display, RF (LED)
Connections	BNC for receiver antenna, Audio out

### Dynamic Handheld Microphone

Product type	Wireless Microphone System Accessories
Type	Microphone
Transmission frequency range	470 - 490 MHz (USA version) 512 - 542 MHz (USA version) 584 - 608 MHz 655 - 679 MHz 823 - 832 MHz + 863 - 865 MHz
Channels	12
Microphone type	Dynamic
Directivity	Cardioid
Frequency response	60 Hz - 20 kHz
Signal-to-noise ratio	104 dB
Rated HF output power	10 mW
Controls	Power on/off

Item number	LDANNY10
Indicators	Power/battery status low (LED)
Operating voltage	2 x AA battery
Operating Time	8 h
Length	250.4 mm
Diameter	32.5 mm (body)
Weight	0.25 kg
Other features	Incl. batteries, IR frequency synchronisation

### Bodypack Transmitter

Product type	Wireless Microphone System Accessories
Type	Bodypack
Transmission frequency range	470 – 490 MHz (USA version) 512 – 542 MHz (USA version) 584 – 608 MHz 655 – 679 MHz 823 – 832 MHz + 863 – 865 MHz
Channels	12
Inputs	Mini-XLR (3-pin)
Frequency response	45 Hz – 20 kHz
Signal-to-noise ratio	100 dB
Rated HF output power	10 mW
Controls	Power on/standby/off, Gain switch
Indicators	Power/battery status low (LED)
Operating voltage	2 x AA battery
Operating time	8 h
Width	64 mm
Height	100 mm (without antenna)
Depth	21 mm (without belt clip)
Weight	0.15 kg
Other features	IR frequency synchronisation, switchable gain, standby-mode, incl. batteries

### Headset

Product type	Wireless Microphone System Accessories
Type	Headset
Frequency response	50 Hz – 12 kHz
Directivity	Cardioid
Nominal impedance	680 Ohm(s)

Item number	LDANNY10
Phantom power requirements	5 V
Microphone input	Mini-XLR (3-pin, female)
Accessories (included)	Foam windscreen
Weight	0.049 kg

## DISPOSAL



### Packaging:

1. Packaging can be fed into the reusable material cycle using the usual disposal methods.
2. Please separate the packaging in accordance with the disposal laws and recycling regulations in your country.



### Device:

1. This appliance is subject to the European Directive on Waste Electrical and Electronic Equipment as amended. WEEE Directive Waste Electrical and Electronical Equipment. Old appliances and batteries do not belong in household waste. The old appliance or batteries must be disposed of via an approved waste disposal company or a municipal waste disposal facility. Please observe applicable regulations in your country!
2. Observe all disposal laws applicable in your country.
3. As a private customer, you can obtain information on environmentally friendly disposal options from the dealer from whom the product was purchased or from the relevant regional authorities.

## MANUFACTURER'S DECLARATIONS

### MANUFACTURER'S WARRANTY & LIMITATIONS OF LIABILITY

Adam Hall GmbH, Adam-Hall-Str. 1, D-61267 Neu Anspach / E-mail [Info@adamhall.com](mailto:Info@adamhall.com) / +49 (0)6081 / 9419-0.

Our current warranty conditions and limitation of liability can be found at:

[https://cdn-shop.adamhall.com/media/pdf/MANUFACTURERS-DECLARATIONS\\_LD\\_SYSTEMS.pdf](https://cdn-shop.adamhall.com/media/pdf/MANUFACTURERS-DECLARATIONS_LD_SYSTEMS.pdf).

Contact your distribution partner for service.

### UKCA-CONFORMITY

Hereby, Adam Hall Ltd. declares that this product meets the following guidelines (where applicable):

Electrical Equipment (Safety) Regulations 2016

Electromagnetic Compatibility Regulations 2016 (SI 2016/1091)

The Restriction of the Use of Certain Hazardous Substances in Electrical and Electronic Equipment

Regulation 2012 (SI 2012/3032)

Radio Equipment Regulations 2017 (SI 2016/2015)

### UKCA-DECLARATION OF CONFORMITY

Products that are subject to Electrical Equipment(Safety)Regulation 2016, EMC Regulation 2016 or RoHS Regulation can be requested at [info@adamhall.com](mailto:info@adamhall.com).

Products that are subject to the Radio Equipments Regulations 2017

(SI2017/1206) can be downloaded from [www.adamhall.com/compliance/](http://www.adamhall.com/compliance/)

## FCC STATEMENT

This equipment has been tested and found to comply with the limits for a Class B digital device, pursuant to part 15 of the FCC Rules. These limits are designed to provide reasonable protection against harmful interference in a residential installation. This equipment generates, uses and can radiate radio frequency energy and, if not installed and used in accordance with the instructions, may cause harmful interference to radio communications. However, there is no guarantee that interference will not occur in a particular installation. If this equipment does cause harmful interference to radio or television reception, which can be determined by turning the equipment off and on, the user is encouraged to try to correct the interference by one or more of the following measures:

- Reorient or relocate the receiving antenna.
- Increase the separation between the equipment and receiver.
- Connect the equipment into an outlet on a circuit different from that to which the receiver is connected.
- Consult the dealer or an experienced radio/TV technician for help.

Caution: Any changes or modifications to this device not explicitly approved by manufacturer could void your authority to operate this equipment.

This device complies with part 15 of the FCC Rules. Operation is subject to the following two conditions: (1) This device may not cause harmful interference, and (2) this device must accept any interference received, including interference that may cause undesired operation.

## RF EXPOSURE INFORMATION

This equipment complies with FCC radiation exposure limits set forth for an uncontrolled environment. This equipment should be installed and operated with minimum distance 20cm between the radiator and your body.

## CE CONFORMITY

Adam Hall GmbH hereby confirm that this product meets the following guidelines (where applicable): R&TTE (1999/5/EC) or RED (2014/53/EU) as of June 2017.

Low Voltage Directive (2014/35/EU)

EMC Directive (2014/30/EU)

RoHS (2011/65/EU)

The complete Declaration of Conformity can be found at [www.adamhall.com](http://www.adamhall.com).

Furthermore, you can also request it at [info@adamhall.com](mailto:info@adamhall.com).

## CE DECLARATION OF CONFORMITY

Declarations of conformity for products subject to the LVD, EMC, RoHS Directive can be requested from [info@adamhall.com](mailto:info@adamhall.com).

Declarations of conformity for products subject to RED Directive can be downloaded from [www.adamhall.com/compliance/](http://www.adamhall.com/compliance/).

**Subject to misprints and errors, as well as technical or other modifications!**

**SIE HABEN DIE RICHTIGE WAHL GETROFFEN!**

Dieses Gerät wurde unter hohen Qualitätsanforderungen entwickelt und gefertigt, um viele Jahre einen reibungslosen Betrieb zu gewährleisten. Dafür steht LD Systems mit seinem Namen und der langjährigen Erfahrung als Hersteller hochwertiger Audioprodukte. Bitte lesen Sie diese Bedienungsanleitung sorgfältig, damit Sie Ihr neues Produkt von LD Systems schnell optimal einsetzen können. Mehr Informationen zu **LD Systems** finden Sie auf unserer Internetseite [WWW.LD-SYSTEMS.COM](http://WWW.LD-SYSTEMS.COM)

**INFORMATIONEN ZU DIESER BEDIENUNGSANLEITUNG**

- Lesen Sie vor Inbetriebnahme die Sicherheitshinweise und die gesamte Anleitung aufmerksam durch.
- Beachten Sie die Warnungen auf dem Gerät und in der Bedienungsanleitung.
- Bewahren Sie die Bedienungsanleitung immer in Reichweite auf.
- Wenn Sie das Gerät verkaufen oder weitergeben, händigen Sie unbedingt auch diese Bedienungsanleitung aus, da sie ein wesentlicher Bestandteil des Produkts ist.

**BESTIMMUNGSGEMÄSSER GEBRAUCH**

Bei dem Produkt handelt es sich um ein Gerät für die Veranstaltungstechnik!

Das Produkt ist für den professionellen Einsatz im Bereich der Veranstaltungstechnik entwickelt worden und ist nicht für die Verwendung in Haushalten geeignet!

Weiterhin ist dieses Produkt nur für qualifizierte Benutzer mit Fachkenntnissen im Umgang mit Veranstaltungstechnik vorgesehen!

Die Benutzung des Produkts außerhalb der spezifizierten technischen Daten und Betriebsbedingungen gilt als nicht bestimmungsgemäß!

Haftung für Schäden und Drittschäden an Personen und Sachen durch nicht bestimmungsgemäßen Gebrauch ist ausgeschlossen!

Das Produkt ist nicht geeignet für:

- Personen (einschließlich Kinder) mit eingeschränkten körperlichen, sensorischen oder geistigen Fähigkeiten oder mangelnder Erfahrung und Kenntnis.
- Kinder (Kinder müssen angewiesen werden, nicht mit dem Gerät zu spielen).

**BEGRIFFS- UND SYMBOLERKLÄRUNGEN**

1. **GEFAHR:** Mit dem Wort GEFAHR, evtl. in Kombination mit einem Symbol, wird auf unmittelbar gefährliche Situationen oder Zustände für Leib und Leben hingewiesen.
2. **WARNUNG:** Mit dem Wort WARNUNG, evtl. in Kombination mit einem Symbol, wird auf potentiell gefährliche Situationen oder Zustände für Leib und Leben hingewiesen.
3. **VORSICHT:** Mit dem Wort VORSICHT, evtl. in Kombination mit einem Symbol, wird auf Situationen oder Zustände hingewiesen, die zu Verletzungen führen können.
4. **ACHTUNG:** Mit dem Wort ACHTUNG, evtl. in Kombination mit einem Symbol, wird auf Situationen oder Zustände hingewiesen, die zu Sach- und/oder Umweltschäden führen können.



Dieses Symbol kennzeichnet Gefahren, die einen elektrischen Schlag verursachen können.



Dieses Symbol kennzeichnet Gefahrenstellen oder gefährliche Situationen.



Dieses Symbol kennzeichnet Gefahren durch heiße Oberflächen.



Dieses Symbol kennzeichnet Gefahren durch hohe Lautstärken.



Dieses Symbol kennzeichnet ergänzende Informationen zur Bedienung des Produkts.



Dieses Symbol kennzeichnet ein Gerät, in dem sich keine vom Benutzer austauschbaren Teile befinden.



Dieses Symbol kennzeichnet ein Gerät, das nur in trockenen Räumen verwendet werden darf.

## SICHERHEITSHINWEISE



### GEFAHR:

1. Öffnen Sie das Gerät nicht und verändern Sie es nicht.
2. Wenn Ihr Gerät nicht mehr ordnungsgemäß funktioniert, Flüssigkeiten oder Gegenstände in das Geräteinnere gelangt sind, oder das Gerät anderweitig beschädigt wurde, schalten Sie es sofort aus und trennen es von der Spannungsversorgung. Dieses Gerät darf nur von autorisiertem Fachpersonal repariert werden.
3. Bei Geräten der Schutzklasse 1 muss der Schutzleiter korrekt angeschlossen werden. Unterbrechen Sie niemals den Schutzleiter. Geräte der Schutzklasse 2 haben keinen Schutzleiter.
4. Sorgen Sie dafür, dass spannungsführende Kabel nicht geknickt oder anderweitig mechanisch beschädigt werden.
5. Überbrücken Sie niemals die Gerätesicherung.



### WARNUNG:

1. Das Gerät darf nicht in Betrieb genommen werden, wenn es offensichtliche Beschädigungen aufweist.
2. Das Gerät darf nur im spannungsfreien Zustand installiert werden.
3. Wenn das Netzkabel des Geräts beschädigt ist, darf das Gerät nicht in Betrieb genommen werden.
4. Fest angeschlossene Netzleitungen dürfen nur von einer qualifizierten Person ersetzt werden.



### ACHTUNG:

1. Nehmen Sie das Gerät nicht in Betrieb, wenn es starken Temperaturschwankungen ausgesetzt war (beispielsweise nach dem Transport). Feuchtigkeit und Kondensat könnten das Gerät beschädigen. Schalten Sie das Gerät erst ein, wenn es Umgebungstemperatur erreicht hat.
2. Stellen Sie sicher, dass die Spannung und die Frequenz des Stromnetzes mit den auf dem Gerät angegebenen Werten übereinstimmen. Verfügt das Gerät über einen Spannungswahlschalter, schließen Sie das Gerät erst an, wenn dieser korrekt eingestellt ist. Nutzen Sie nur geeignete Netzkabel.
3. Um das Gerät allpolig vom Netz zu trennen genügt es nicht, den Ein-/Ausschalter am Gerät zu betätigen.
4. Stellen Sie sicher, dass die eingesetzte Sicherung dem auf dem Gerät abgedruckten Typ entspricht.
5. Stellen Sie sicher, dass geeignete Maßnahmen gegen Überspannung (z.B. Blitzschlag) ergriffen wurden.
6. Beachten Sie den angegebenen maximalen Ausgangsstrom an Geräten mit Power Out Anschluss. Beachten Sie, dass die gesamte Stromaufnahme aller angeschlossenen Geräte den vorgegebenen Wert nicht überschreitet.
7. Ersetzen Sie steckbare Netzleitungen nur durch Originalleitungen.
8. Betrieb nur an aktuell bestimmungsgemäß konformen, geprüften und intakten Netzanschlusseinrichtungen.



### GEFAHR:

1. Erstickungsgefahr! Kunststoffbeutel und Kleinteile müssen außer Reichweite von Personen (einschließlich Kindern) mit eingeschränkten körperlichen, sensorischen oder geistigen Fähigkeiten aufbewahrt werden.
2. Gefahr durch Herabfallen! Stellen Sie sicher, dass das Gerät sicher installiert ist und nicht herunterfallen kann. Verwenden Sie ausschließlich geeignete Stative bzw. Befestigungen (im Besonderen bei Festinstallationen). Stellen Sie sicher, dass Zubehör ordnungsgemäß installiert und gesichert ist. Achten Sie dabei darauf, dass geltende Sicherheitsbestimmungen eingehalten werden.



### WARNUNG:

1. Verwenden Sie das Gerät nur in der vorgesehenen Art und Weise.
2. Betreiben Sie das Gerät nur mit dem vom Hersteller empfohlenen und vorgesehenen Zubehör.
3. Beachten Sie bei der Installation die für Ihr Land geltenden Sicherheitsvorschriften.
4. Überprüfen Sie nach dem Anschluss des Geräts alle Kabelwege, um Schäden oder Unfälle, z. B. durch Stolperfallen zu vermeiden.
5. Beachten Sie unbedingt den angegebenen Mindestabstand zu normal entflammaren Materialien! Sofern dieser nicht explizit ausgewiesen ist, beträgt der Mindestabstand 0,3 m.

**VORSICHT:**

1. Bei beweglichen Bauteilen wie Montagebügeln, oder sonstigen beweglichen Bauteilen besteht die Möglichkeit sich zu klemmen.

**ACHTUNG:**

1. Installieren und betreiben Sie das Gerät nicht in der Nähe von Heizkörpern, Wärmespeichern, Öfen oder sonstigen Wärmequellen. Sorgen Sie dafür, dass das Gerät immer so installiert ist, dass es ausreichend gekühlt wird und nicht überhitzen kann.
2. Platzieren Sie keine Zündquellen wie z.B. brennende Kerzen in der Nähe des Geräts.
3. Lüftungsöffnungen dürfen nicht abgedeckt und Lüfter nicht blockiert werden.
4. Nutzen Sie zum Transport die Originalverpackung oder vom Hersteller dafür vorgesehene Verpackungen.
5. Vermeiden Sie, dass Erschütterung oder Schläge auf das Gerät einwirken.
6. Beachten sie die IP-Schutzart, sowie die Umgebungsbedingungen wie Temperatur und Luftfeuchtigkeit entsprechend der Spezifizierung.
7. Geräte können stetig weiterentwickelt werden. Bei abweichenden Angaben zu Betriebsbedingungen, Leistung oder sonstigen Geräteeigenschaften zwischen Bedienungsanleitung und Gerätebeschriftung, hat immer die Angabe auf dem Gerät Priorität.
8. Das Gerät ist nicht für tropische Klimazonen und für den Betrieb oberhalb 2000 m über NN geeignet.

**VORSICHT:**

Das Anschließen von Signalkabeln kann zu erheblichen Störgeräuschen führen. Achten Sie darauf, dass am Ausgang angeschlossene Geräte bei Steckvorgängen stummgeschaltet sind. Andernfalls können Pegel von Störgeräuschen zu Schäden führen.

**ACHTUNG HOHE LAUTSTÄRKEN BEI AUDIOPRODUKTEN!**

Dieses Gerät ist für den professionellen Einsatz vorgesehen. Der kommerzielle Betrieb dieses Geräts unterliegt den jeweils gültigen nationalen Vorschriften und Richtlinien zur Unfallverhütung. Gehörschäden durch hohe Lautstärken und Dauerbelastung: Bei der Verwendung dieses Produkts können hohe Schalldruckpegel (SPL) erzeugt werden, die zu Gehörschäden führen können. Vermeiden Sie die Belastung durch hohe Lautstärken.





### **SIGNALÜBERTRAGUNG PER FUNK (z.B. W-DMX oder Audio-Funksysteme, Bluetooth):**

Die Qualität und Leistungsfähigkeit kabelloser Signalübertragungen ist generell abhängig von den Umgebungsbedingungen.

Einfluss auf die Reichweite und Signalstabilität haben z.B.:

- Abschirmung (z.B. Mauerwerk, Metallbauten, Wasser)
- Hohes Funkaufkommen (z.B. starke W-LAN Netze)
- Interferenzen
- Elektromagnetische Strahlung (z.B. LED-Videowände, Dimmer)

Alle Reichweitenangaben beziehen sich auf Freifeldanwendung mit Sichtkontakt ohne Störeinflüsse!

Der Betrieb von Sendeanlagen unterliegt behördlichen Bestimmungen. Diese können regional unterschiedlich ausfallen und müssen vor Inbetriebnahme vom Betreiber überprüft werden (z.B. Funkfrequenz und Sendeleistung).



### **WARNUNG:**

Geräte mit kabelloser Signalübertragung sind nicht für den Betrieb in sensiblen Bereichen, in denen Funkbetrieb zu möglichen Wechselwirkungen führen kann, geeignet. Dazu zählen z.B.:

- Krankenhäuser, Gesundheitszentren oder andere Einrichtungen des Gesundheitswesens, die Patientenbehandlungen mit Fachpersonal und -ausrüstung durchführen.
- Ex-Bereiche der Klassen I, II und III
- Sperrbereiche
- Militärische Einrichtungen
- Flugzeuge oder Fahrzeuge
- Bereiche, in denen die Nutzung von Mobiltelefonen untersagt ist



## **GERÄTE MIT AKKU, AKKUS UND LADEGERÄTE GEFAHR:**

1. Halten Sie das Gerät mit Akku fern von Wärmequellen und setzen Sie es nicht direkter Sonneneinstrahlung aus. Legen Sie es nicht auf oder in Heizgeräte, wie Mikrowellen, Öfen oder Heizkörper. Akkus können bei Überhitzung explodieren. Beachten Sie unbedingt die zulässigen Umgebungs- und Betriebsbedingungen! Diese finden Sie in den technischen Spezifikationen.
2. Öffnen Sie das Gerät nicht! Nehmen Sie keine Veränderungen an dem Akku vor und versuchen Sie nicht, Akkuzellen auszutauschen!
3. Akkuzellen bzw. Akkupacks dürfen nicht beschädigt werden. Schutzfolien und Aufkleber dürfen nicht entfernt werden. Es dürfen keine Fremdkörper in den Akku eingeführt werden. Es dürfen keine Flüssigkeiten in den Akku gelangen. Es besteht Brand- und Explosionsgefahr, sowie die Gefahr weiterer gefährlicher Situationen (z.B. Ausgasungen).
4. Bei Verformung des Geräts oder Überhitzung setzen Sie das Gerät unmittelbar außer Betrieb! Wenn Sie das Gerät weiterhin betreiben, besteht Brand- und Explosionsgefahr, sowie die Gefahr weiterer gefährlicher Situationen (z.B. Ausgasungen).
5. Werfen Sie das Gerät nicht ins Feuer! Explosionsgefahr!
6. Vermeiden Sie starke mechanische Einwirkungen auf das Gerät! Beschädigungen durch Herabfallen, Zerschlagen oder Durchstechen sowie hohem Druck führen zu Brand- und Explosionsgefahr sowie der Gefahr weiterer gefährlicher Situationen (z.B. Ausgasungen).
7. Laden Sie das Gerät bzw. den Akku ausschließlich auf die vorgesehene Art und Weise. Benutzen Sie ausschließlich das Original-Ladegerät. Beachten Sie, dass eine kompatible Steckverbindung keine Aussage über die Eignung des Ladegeräts trifft.
8. Bitte beachten Sie, dass die Ladefunktion nicht bei allen Geräten durch den Gerätehauptschalter deaktiviert wird.
9. Bei in Transport-Cases integrierten Ladeeinrichtungen darf der Ladevorgang nur bei geöffnetem Deckel durchgeführt werden.
10. Ausgelaufene Flüssigkeit ist ätzend und kann giftig sein. Sie kann zu Haut- und Augenreizungen führen und ist bei Verschlucken gefährlich. Vermeiden Sie jeglichen Kontakt mit ausgelaufener Flüssigkeit. Bei Kontakt mit ausgelaufener Flüssigkeit waschen Sie die betroffene Stelle umgehend mit viel Wasser und kontaktieren einen Arzt.



### **GERÄTE MIT DURCH DEN ANWENDER VORGESEHENEN BATTERIE- BZW. AKKUWECHSEL GEFahr:**

Beachten Sie unbedingt das Herstellerdatenblatt der verwendeten Batterien oder Akkus!

1. Batterien und Akkus müssen außer Reichweite von Personen (einschließlich Kindern) mit eingeschränkten körperlichen, sensorischen oder geistigen Fähigkeiten aufbewahrt werden. Erstickungsgefahr!
2. Vermeiden Sie starke mechanische Einwirkungen auf Batterien und Akkus! Beschädigungen durch Herabfallen, Zerschlagen oder Durchstechen sowie hohem Druck führen zu Brand- und Explosionsgefahr sowie der Gefahr weiterer gefährlicher Situationen (z.B. Ausgasungen).
3. Ausgelaufene Batterieflüssigkeit ist ätzend und kann giftig sein. Sie kann zu Haut- und Augenreizungen führen und ist bei Verschlucken gefährlich. Vermeiden Sie jeglichen Kontakt mit ausgelaufener Flüssigkeit. Bei Kontakt mit ausgelaufener Flüssigkeit waschen Sie die betroffene Stelle umgehend mit viel Wasser und kontaktieren einen Arzt.
4. Versuchen Sie niemals, nicht wiederaufladbare Batterien zu laden. Explosionsgefahr!
5. Werfen Sie Batterien und Akkus nicht ins Feuer! Explosionsgefahr!
6. Schließen Sie Batterien und Akkus nicht kurz! Vermeiden Sie den Kontakt der Batteriepole mit elektrisch leitenden Gegenständen (z.B. Schlüsselbund, Münzen, Werkzeug).



### **ACHTUNG:**

1. Achten Sie beim Einlegen von Batterien und Akkus auf korrekte Polung (siehe Abbildungen im Batteriefach oder auf dem Gehäuse oder in dieser Anleitung).
2. Verwenden Sie verschiedene Zellentypen und Batteriemarken nicht gleichzeitig in einem Gerät.
3. Verwenden Sie nur Batterien und Akkus mit gleichem Entladestatus.
4. Überprüfen Sie Batterien und Akkus auf Beschädigungen und verwenden Sie keine beschädigten Batterien und Akkus!



### **AKKUS LADEN, BETREIBEN UND LAGERN**

1. Zum Laden fest verbauter Akkus schließen Sie das Gerät an die vorgesehene Spannungsversorgung an. Bitte beachten Sie, dass die Ladefunktion nicht bei allen Geräten durch den Geräte Hauptschalter deaktiviert wird.
2. Die Ladezeit für eine vollständige Aufladung des Akkus entnehmen Sie bitte den Technischen Daten. Die Information über den Akkuladestatus finden Sie im Kapitel **BEDIENUNG**.
3. Geräte mit Lithium-Akkus sind mit den üblichen Schutzeinrichtungen ausgestattet.
4. Laden Sie den Akku nicht außerhalb der in den Technischen Daten angegebenen Umgebungsbedingungen. Sofern nicht anders angegeben, liegen diese zwischen +5° und +35° Celsius bei trockener Umgebung.
5. Die zulässigen Umgebungsbedingungen für den Betrieb entnehmen Sie den Technischen Daten. Sofern nicht anders angegeben, dürfen +5°C nicht unter- und +35°C in trockener Umgebung nicht überschritten werden.
6. Die zulässige Umgebungstemperatur für die Lagerung entnehmen Sie den Technischen Daten. Sofern nicht anders angegeben, dürfen +5°C nicht unter- und +35°C in trockener Umgebung nicht überschritten werden.
7. Laden Sie den Akku nach Entladung zeitnah wieder vollständig auf.
8. Lagern Sie das Gerät nur mit vollständig geladenem Akku. Nicht vollständig geladene Akkus können vorzeitig Kapazität und Lebensdauer verlieren.
9. Wenn das Gerät über einen längeren Zeitraum nicht verwendet wird, führen Sie spätestens alle 3 Monate einen vollständigen Aufladezyklus durch.
10. Der Geräte Hauptschalter muss beim Lagern ausgeschaltet sein.
11. Angegebene Akkulaufzeiten beziehen sich immer auf einen neuwertigen Akku und übliche Einsatzbedingungen.
12. Bei Betrieb in kalter Umgebung kann die Akkulaufzeit kürzer sein, als angegeben.
13. Wenn die Gerätelaufzeit im Akkubetrieb deutlich von den Angaben abweicht, wenden Sie sich an Ihren Vertriebspartner.



### **HINWEISE FÜR ORTSVERÄNDERLICHE INDOOR-GERÄTE**

1. Temporärer Betrieb! Veranstaltungsequipment ist grundsätzlich nur für den vorübergehenden Betrieb konzipiert.
2. Dauerbetrieb oder dauerhafte Installation kann zur Beeinträchtigung der Funktion und vorzeitiger Alterung der Geräte führen.

## LIEFERUMFANG

Entnehmen Sie das Produkt aus der Verpackung und entfernen Sie sämtliches Verpackungsmaterial. Überprüfen Sie die Vollständigkeit und Unversehrtheit der Lieferung und benachrichtigen Sie Ihren Vertriebspartner bitte unverzüglich nach dem Kauf, falls die Lieferung nicht komplett oder beschädigt ist.

Im Lieferumfang des Produkts **ANNY 10** sind enthalten:

- 1 x ANNY 10 Lautsprecher
- 1 x Netzkabel
- Bedienungsanleitung

Im Lieferumfang des Produkts **ANNY 10 HHD** sind enthalten:

- 1 x ANNY 10 Lautsprecher
- 1 x Handsender + 2 x AA Batterie
- 1 x Empfängermodul + Antenne
- 1 x Netzkabel
- Bedienungsanleitung

Im Lieferumfang des Produkts **ANNY 10 HHD 2** sind enthalten:

- 1 x ANNY 10 Lautsprecher
- 2 x Handsender + 4 x AA Batterie
- 2 x Empfängermodul + Antenne
- 1 x Netzkabel
- Bedienungsanleitung

Im Lieferumfang des Produkts **ANNY 10 BPH** sind enthalten:

- 1 x ANNY 10 Lautsprecher
- 1 x Taschensender + Headset + 2 x AA Batterie
- 1 x Empfängermodul + Antenne
- 1 x Netzkabel
- Bedienungsanleitung

Im Lieferumfang des Produkts **ANNY 10 BPH 2** sind enthalten:

- 1 x ANNY 10 Lautsprecher
- 2 x Taschensender + Headset + 4 x AA Batterie
- 2 x Empfängermodul + Antenne
- 1 x Netzkabel
- Bedienungsanleitung

Im Lieferumfang des Produkts **ANNY 10 HBH 2** sind enthalten:

- 1 x ANNY 10 Lautsprecher
- 1 x Handsender + 2 x AA Batterien
- 1 x Taschensender + Headset + 2 x AA Batterie
- 2 x Empfängermodul + Antenne
- 1 x Netzkabel
- Bedienungsanleitung

## EIGENSCHAFTEN

- Tragbare und batteriebetriebene All-in-One-Audio-Lösung
- Integrierter 6-Kanal-Mixer mit Systemvoreinstellungen, 3-Band-EQ und Effekten (Reverb & Delay)
- DynX® DSP (Gen.2) für verzerrungsfreien Klang auch bei maximaler Lautstärke
- Zwei Empfängersteckplätze für drahtlose Mikrofone oder Taschensender
- Zwei umschaltbare Mikrofon- oder Line-Eingänge
- Bis zu 5 Stunden Akkulaufzeit bei maximaler Lautstärke, 20 Stunden bei moderater Lautstärke
- Prioritäts-/Ducking-Modus zur Hervorhebung des Mikrofonsignals
- Eingebaute Rollen und einziehbarer Griff für einfachen Transport
- 35-mm-Flansch für die Verwendung mit einem Lautsprecherstativ
- AAC-Codierung für HD Bluetooth® 5.0-Streaming
- True Wireless Stereo (TWS) für die Verbindung von zwei ANNYS und echtes Stereo-Streaming
- USB-C-Anschluss zum Aufladen Ihrer mobilen Geräte
- Integrierte Halterung für Tablet oder Smartphone
- Fußschaltereingang für die einfache und freihändige Steuerung des Effektmoduls

## TRANSPORT

Dank der praktischen Rollen **1** und des ausziehbaren Trolley-Griffs **2** ist der portable Lautsprecher einfach zu transportieren. Schalten Sie den Lautsprecher aus, entfernen alle angeschlossenen Kabel, stellen den Lautsprecher auf den Boden und drücken auf die markierte Fläche in der Mitte des Griffs **3**, um ihn zu entriegeln. Ziehen Sie nun den Griff bis zum Anschlag aus dem Lautsprechergehäuse. Zum Versenken des Griffs drücken Sie wiederum auf die markierte Fläche im Griff und schieben den Griff bis zum Anschlag in das Gehäuse. Zum Anheben und Tragen des Lautsprechers befindet sich hinter der Trolley-Griff ein ergonomisch geformter Tragegriff **4** und zusätzlich zwei Griffe an den Gehäuseseiten **5**.

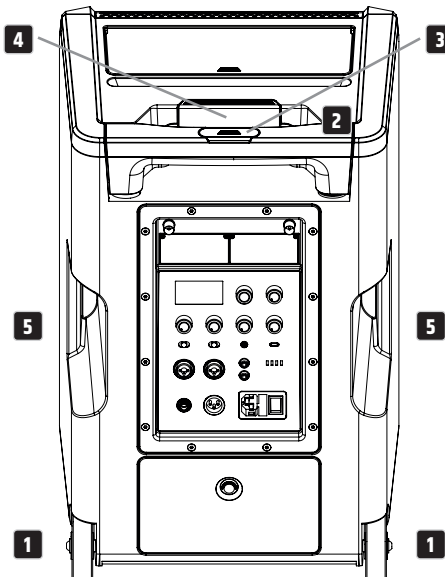

**ACHTUNG:** Vermeiden Sie es, den Lautsprecher über unebene Flächen wie z. B. Kopfsteinpflaster zu rollen. Vermeiden Sie es ebenfalls, den Lautsprecher über Treppenstufen zu rollen. Starke mechanische Stöße können die Rollen, das Gehäuse und die internen Komponenten beschädigen.

## SMARTPHONE- / TABLET-ABLAGE & ZUBEHÖRFACH

Die Smartphone bzw. Tablet-Ablage **1** befindet sich zwischen Transportgriff und Zubehörfach. Um das Zubehörfach zu öffnen, drücken Sie auf die Markierung auf dem Zubehörfachdeckel **2**. Im Zubehörfach findet sich Platz für Hand- und Taschensender sowie weiteres Zubehör wie Antennen für die Empfänger **3**. Um den Deckel wieder zu schließen, drücken Sie ihn auf das Zubehörfach, bis er einrastet.

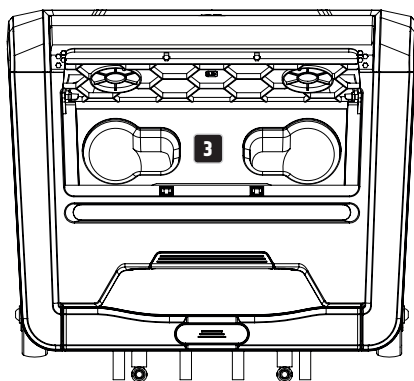
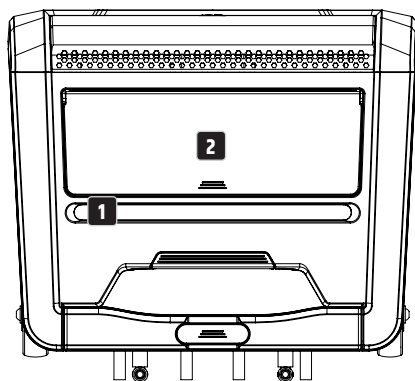

## AUFBAU



**GEFAHR:** Stellen Sie den Lautsprecher stets an einer geeigneten Stelle auf einen ausreichend tragfähigen, ebenen und waagerechten Untergrund. Stellen Sie sicher, dass der Lautsprecher z. B. nicht von einer Bühnenkante fallen kann (z. B. durch Vibration). Bei der Verwendung eines Stativs achten Sie darauf, dass es für das Gewicht und den Lautsprecherflansch des Lautsprechers geeignet ist. Das Stativ muss senkrecht auf festem Grund stehen und die maximal zulässige Höhe darf nicht überschritten werden. Es besteht die Gefahr, dass nicht korrekt aufgebaute und positionierte Geräte um- bzw. herabfallen. Dadurch können Personen schwer verletzt oder getötet werden.

# ANSCHLÜSSE, BEDIEN- UND ANZEIGEELEMENTE

ENGLISH

DEUTSCH

FRANCAIS

ESPAÑOL

POLSKI

ITALIANO

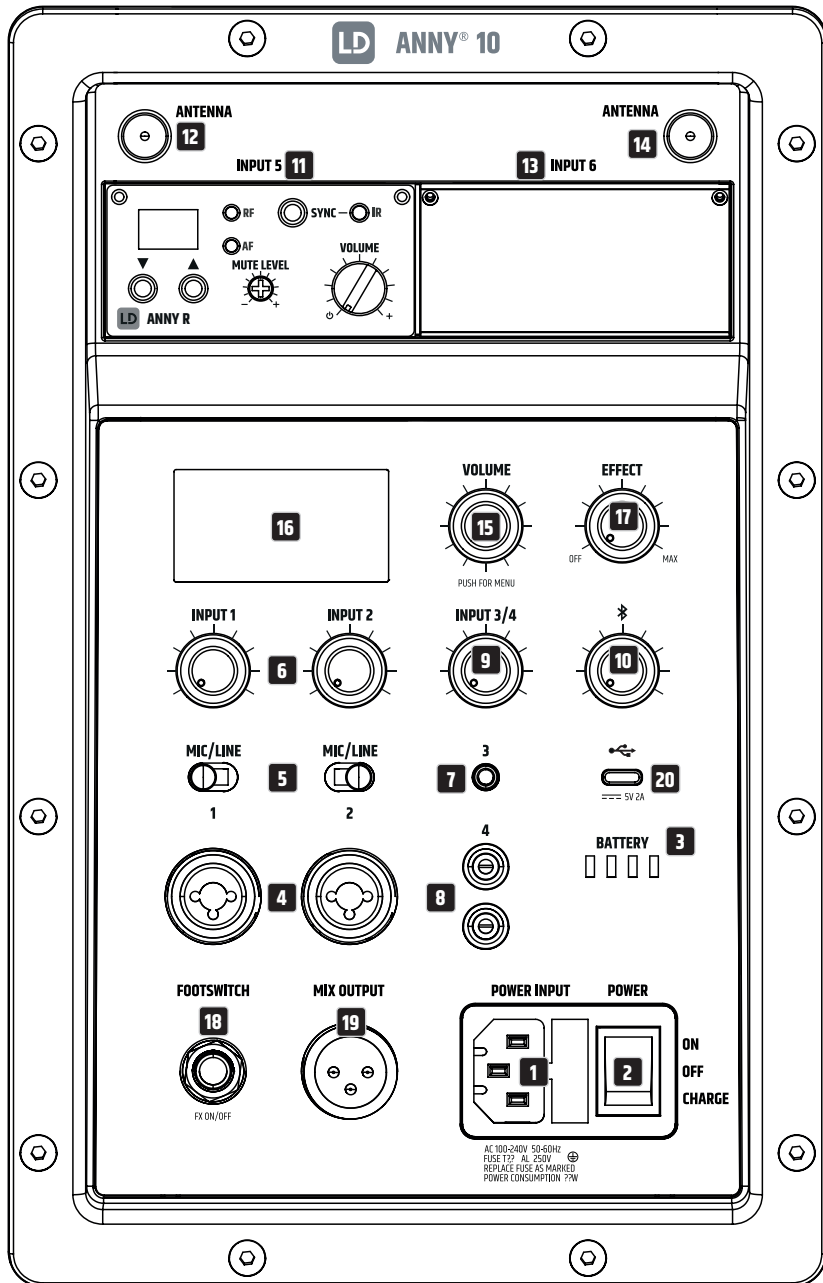



## 1 POWER INPUT

IEC Netzbuchse mit integriertem Sicherungshalter. Ein geeignetes Netzkabel befindet sich im Lieferumfang.

- Verwenden Sie den Netzeingang zum Betreiben und gleichzeitigem Aufladen der internen Batterien, bringen Sie hierfür den POWER-Schalter in die Stellung ON.
- Verwenden Sie den Netzeingang zum Aufladen der internen Batterien, ohne das Gerät zu betreiben. Bringen Sie hierfür den POWER-Schalter in die Stellung CHARGE.

**WARNING:** Ersetzen Sie die Sicherung ausschließlich durch eine Sicherung des gleichen Typs und mit gleichen Werten. Achten Sie auf den Aufdruck auf dem Gehäuse. Sollte die Sicherung wiederholt auslösen, wenden Sie sich bitte an ein autorisiertes Servicezentrum.

## 2 POWER

Schalter in Stellung **ON**: Gerät eingeschaltet. Die internen Batterien können auch während des Betriebs mit Hilfe des mitgelieferten Netzkabels geladen werden.

Schalter in Stellung **OFF**: Gerät ausgeschaltet.

Schalter in Stellung **CHARGE**: Gerät ausgeschaltet und im Lademodus.

## 3 BATTERY

4-Segment Batterieladestatusanzeige. 4 LEDs leuchten = 100 %, 3 LEDs leuchten = 75 %, 2 LEDs leuchten = 50 %, 1 LED leuchtet = 25 %.

Wenn nur die erste LED blinkt: Unter 10 %. Das Gerät bitte umgehend zum Aufladen an das Stromnetz anschließen.

## 4 INPUT 1 & 2 – AUDIOEINGANG

Audioeingang für Kanal 1 bzw. 2, ausgestattet mit Combo-Buchsen (3-Pol XLR / 6,3 mm Klinke).

Die Audioeingänge sind sowohl für symmetrische als auch für unsymmetrische Verkabelung geeignet.

## 5 INPUT 1 & 2 – MIC / LINE

Schalter zum Anpassen der Eingangsempfindlichkeit für Kanal 1 bzw. 2.

Anschluss eines Mikrofons: Stellung MIC.

Anschluss eines Zuspieldgeräts mit Line-Pegel: Stellung LINE

## 6 INPUT 1 & 2 – LAUTSTÄRKE

Pegelsteller zum Einstellen der Lautstärke von Kanal 1 bzw. 2. Drehung gegen den Uhrzeigersinn:

Lautstärke verringern. Drehung im Uhrzeigersinn: Lautstärke erhöhen.

## 7 INPUT 3

Unsymmetrischer Stereo-Line-Eingang mit einer 3,5 mm Klinkenbuchse zum Anschließen eines Zuspieldgeräts, z. B. eines MP3-Players. Die Eingangsbuchsen von INPUT 3 und INPUT 4 sind parallel verkabelt und können simultan verwendet werden. Ein anliegendes Stereosignal wird intern Mono summiert.

## 8 INPUT 4

Unsymmetrischer Stereo-Line-Eingang mit zwei Cinch-Buchsen zum Anschließen eines Zuspieldgeräts, z. B. eines CD-Players oder Keyboards. Die Eingangsbuchsen von INPUT 3 und INPUT 4 sind parallel verkabelt und können simultan verwendet werden. Ein anliegendes Stereosignal wird intern Mono summiert.

## 9 INPUT 3/4 – LAUTSTÄRKE

Pegelsteller zum Einstellen der Lautstärke von Kanal 3 und 4. Drehung gegen den Uhrzeigersinn:

Lautstärke verringern. Drehung im Uhrzeigersinn: Lautstärke erhöhen.

**10 BLUETOOTH – LAUTSTÄRKE**

Pegelsteller zum Einstellen der Lautstärke eines Bluetooth-Zuspielgeräts, z. B. Smartphone. Drehung gegen den Uhrzeigersinn: Lautstärke verringern. Drehung im Uhrzeigersinn: Lautstärke erhöhen (Bluetooth-Zuspielgerät koppeln, siehe BEDIENUNG - BLUETOOTH-EINSTELLUNGEN).

**11 INPUT 5**

Einbauschacht mit Audioeingang für ein Empfängermodul für Kanal 5. Die Lautstärke des Kanals wird per Lautstärkeregler im Empfängermodul geregelt.

**12 ANTENNA**

BNC-Buchse zum Anschließen einer Antenne für das Empfängermodul von INPUT 5 (eine geeignete Antenne ist im Lieferumfang des Empfängermoduls enthalten).

**13 INPUT 6**

Einbauschacht mit Audioeingang für ein weiteres, optional erhältliches, Empfängermodul für Kanal 6. Die Lautstärke des Kanals wird per Lautstärkeregler im Empfängermodul geregelt.

**14 ANTENNA**

BNC-Buchse zum Anschließen einer Antenne für das Empfängermodul von INPUT 6 (eine geeignete Antenne ist im Lieferumfang des Empfängermoduls enthalten).

**15 VOLUME / PUSH FOR MENU**

Dreh-Drück-Encoder mit Mehrfachfunktion.

1. Ausgehend von der Hauptanzeige kann die Gesamtlautstärke direkt durch Drehen des Dreh-Drück-Encoders eingestellt werden. Drehung gegen den Uhrzeigersinn: Lautstärke verringern. Drehung im Uhrzeigersinn: Lautstärke erhöhen. Stellen Sie die Gesamtlautstärke vor der Wiedergabe von Audiodaten bzw. vor dem Verwenden eines Mikrofons auf Minimum und erhöhen dann nur langsam die Lautstärke, um Schäden am Gerät bzw. Gehörschäden durch plötzliche hohe Lautstärkepegel und Rückkopplungen zu vermeiden.
2. Drücken Sie auf den Dreh-Drück-Encoder, um ins Hauptmenü zu gelangen. Navigieren Sie mit Hilfe des Dreh-Drück-Encoders im Hauptmenü, wählen den gewünschten Untermenüpunkt durch Drehen des Encoders, bestätigen durch Drücken auf den Encoder, passen Systemeinstellungen an und ändern Werte in den entsprechenden Menüpunkten (siehe BEDIENUNG; Wert bzw. Status ändern = Encoder drehen, Wert- bzw. Statusänderung bestätigen = Encoder drücken).

**16 DISPLAY**

Multifunktionales Grafik-LC-Display für die Anzeige von Gesamtlautstärke, Lautsprecher- und Effekt-Preset, Bluetooth- und Batteriestatus sowie Eingangspiegel für die Kanäle 1, 2, 3/4 und 5/6 in der Hauptanzeige. Das Bearbeitungsmenü zeigt die Menüpunkte, die Untermenüpunkte und die entsprechenden Bearbeitungsoptionen. Helligkeit, Kontrast und Abschaltung der Display-Beleuchtung sind einstellbar.

**17 EFFECT**

Pegelsteller zum Einstellen der Effektlautstärke (Effect Return). Das Einstellen des Effekttyps und der Effekt-Sends erfolgt im Gerätemenü unter EFFECT.

**18 FOOTSWITCH FX ON/OFF**

6,3 mm Klinkenbuchse zum Anschließen eines Fußschalters (Ein/Aus-Schalter). Mit einem externen Fußschalter mit 6,3 mm Klinkenstecker können Sie das interne Effektmodul stummschalten und die Stummschaltung wieder aufheben.

## 19 MIX OUTPUT

Symmetrischer Line-Ausgang mit männlicher 3-Pol XLR-Buchse. Das ausgehende Signal besteht aus einem Mix aller Eingangskanäle plus Effekt- und Bluetooth-Signal und ist unabhängig von der Gesamtlautstärkeeinstellung.

## 20 USB-C

USB-C Buchse zum Aufladen eines Smartphones oder Tablets (5 Volt Spannung, maximal 2 Ampere Ladestrom).

## BEDIENUNG

### HINWEISE

Sobald der Lautsprecher eingeschaltet wird (bei ausreichendem Batteriestatus oder bei Spannungsversorgung per Netzkabel), erscheint das LD Systems Logo für kurze Zeit im Display. Alle Einstellungen, wie z.B. Preset, EQ und Effekt, werden geladen, so wie sie vor dem Ausschalten des Lautsprechers eingestellt waren. Nach diesem Vorgang ist der Lautsprecher betriebsbereit.

### DISPLAY HAUPTANZEIGE

Im normalen Betrieb ist die Hauptanzeige aktiviert, dabei werden im Display die eingestellte Gesamtlautstärke, das aktivierte Lautsprecher-Preset, das Effekt-Preset, die Eingangspiegel der Kanäle 1 bis 6, der Bluetooth- und TWS-Status und der Batterieladestatus angezeigt (siehe Abbildung).

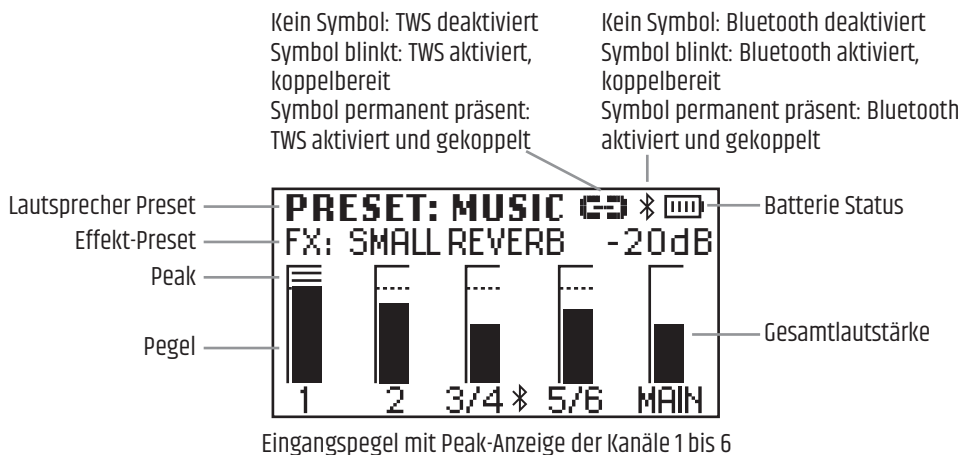

### PEAK-ANZEIGE

Erscheint das Peak-Symbol in der Pegelanzeige eines Kanals, wird damit signalisiert, dass die Eingangsstufe des entsprechenden Kanals über der Verzerrungsgrenze betrieben wird. Reduzieren Sie den Ausgangspegel des angeschlossenen Zuspieldgeräts (z. B. Mischpult, Keyboard usw.) so weit, bis das Peak-Symbol nicht mehr angezeigt wird und der Lautsprecher Audiosignale verzerrungsfrei wiedergibt.

## LAUTSTÄRKE (VOLUME)

Ausgehend von der Hauptanzeige kann die Gesamtlautstärke direkt durch Drehen des Dreh-Drück-Encoders VOLUME / PUSH FOR MENU eingestellt werden. Die Anzeige im Display wechselt beim Drehen des Encoders automatisch zur entsprechenden Darstellung (siehe Abbildung unten). Nach circa 10 Sekunden Inaktivität wird die Hauptanzeige automatisch wieder angezeigt, durch Drücken auf den Encoder wechselt die Anzeige sofort zur Hauptanzeige.



## BLUETOOTH-EINSTELLUNGEN (BLUETOOTH)

Drücken Sie auf den Dreh-Drück-Encoder, um in das Hauptmenü zu gelangen und wählen dann durch Drehen des Encoders den Menüpunkt **BLUETOOTH** aus (dunkel hinterlegt). Drücken Sie wiederum auf den Encoder, um ins Untermenü zu gelangen und wählen den gewünschten Untermenüpunkt durch Drehen des Encoders aus. Bestätigen Sie durch Drücken auf den Encoder. Entnehmen Sie die Informationen zu den Untermenüpunkten aus nachfolgender Tabelle. Wählen Sie im Untermenü **MAIN MENU** und drücken auf den Encoder, um zum Hauptmenü zurückzugelangen, wählen Sie im Hauptmenü **HOME**, bestätigen durch Drücken auf den Encoder, um dann zur Hauptanzeige zurückzukehren. Nach circa 10 Sekunden Inaktivität wird die Hauptanzeige automatisch angezeigt.

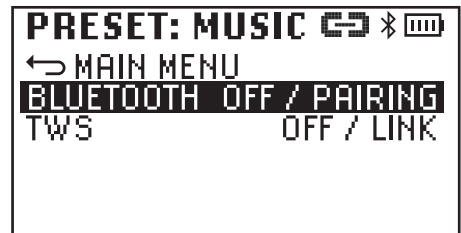
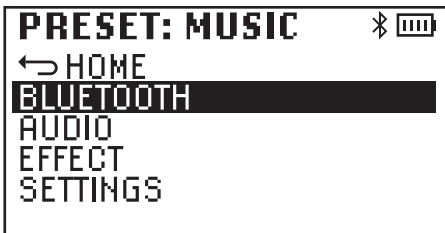

Koppeln mit einem Zuspieldgerät: Wählen Sie im Bluetooth-Menü **BLUETOOTH** aus, bestätigen, wählen dann **PAIRING** aus und bestätigen abermals. Das Bluetooth-Modul ist jetzt koppelbereit. Für die Dauer der Koppelbereitschaft blinkt das Bluetooth-Symbol. Aktivieren Sie Bluetooth auf Ihrem Zuspieldgerät (Smartphone, Tablet usw.) und wählen im Bluetooth-Menü **ANNY 10** aus. Die Kopplung erfolgt nun automatisch. Sobald die Geräte gekoppelt sind, wird das Bluetooth-Symbol dauerhaft angezeigt und im Bluetooth-Menü wird **PAIRED** (= gekoppelt) angezeigt. Die Audiowiedergabe via Bluetooth kann nun gestartet werden.

BLUETOOTH (Status ändern = Encoder drehen, Statusänderung bestätigen = Encoder drücken)		
BLUETOOTH	Bluetooth aktivieren	PAIRING
	Bluetooth deaktivieren	OFF
TWS	TWS aktivieren	LINK
	TWS deaktivieren	OFF

Der LD ANNY 10 Lautsprecher lässt sich sowohl im Mono- als auch im Stereomodus betreiben. Im Monomodus wird ein an einem Stereo Eingang anliegendes oder per Bluetooth übertragendes Stereosignal intern Mono summiert. Werden zwei ANNY 10 Lautsprecher mithilfe der TWS-Funktion drahtlos miteinander verbunden, wird das mit dem Bluetooth-Zuspielgerät gekoppelte System zur Main-Einheit (Stereo links) und die Stereoerweiterung zur Follower-Einheit (Stereo rechts). Das bedeutet, dass alle über Bluetooth übertragenen Stereosignale auch in Stereo wiedergegeben werden, ohne dass beide Lautsprecher per Kabel verbunden werden müssen. Zum Verbinden per TWS einfach in beiden Einheiten TWS aktivieren (LINK), die Verbindung erfolgt nun automatisch und im Bluetooth-Menü wird LINKED (= verbunden) angezeigt.



#### **HINWEIS:**

- Über die Stereo-Link-Funktion TWS können nur Audiosignale übertragen werden, die auf einem gekoppelten Bluetooth-Zuspielgerät abgespielt werden. Audiosignale, die an einem physikalischen Eingang anliegen, werden nicht per TWS übertragen.
- Nach dem Aus- und wieder Einschalten der ANNY 10 Lautsprecher erfolgt sowohl die Verbindung zum Bluetooth-Zuspielgerät als auch die Verbindung der Lautsprecher per TWS automatisch.

## AUDIOEINSTELLUNGEN (AUDIO)

Drücken Sie auf den Dreh-Drück-Encoder, um in das Hauptmenü zu gelangen und wählen dann durch Drehen des Encoders den Menüpunkt **AUDIO** aus (dunkel hinterlegt). Drücken Sie wiederum auf den Encoder, um ins Untermenü zu gelangen und wählen den gewünschten Untermenüpunkt durch Drehen des Encoders aus. Bestätigen Sie durch Drücken auf den Encoder. Entnehmen Sie die Informationen zu den Untermenüpunkten aus nachfolgender Tabelle. Wählen Sie im Untermenü **MAIN MENU** und drücken auf den Encoder, um zum Hauptmenü zurückzugelangen, wählen Sie im Hauptmenü **HOME**, bestätigen durch Drücken auf den Encoder, um dann zur Hauptanzeige zurückzukehren. Nach circa 10 Sekunden Inaktivität wird die Hauptanzeige automatisch angezeigt.

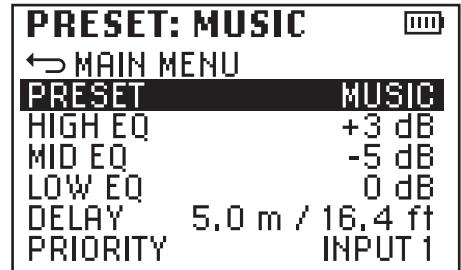
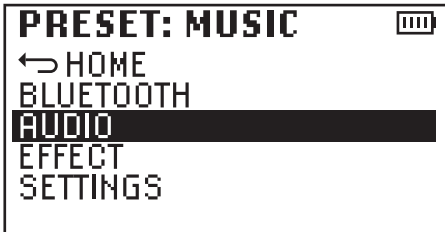

**AUDIO** (Wert bzw. Status ändern = Encoder drehen, Wert- bzw. Statusänderung bestätigen = Encoder drücken)

↩ MAIN MENU	Zurück zum Hauptmenü	
PRESET	Auswahl des Lautsprecher-Presets	
	MUSIC	
	VOCAL	
	LIVE	
	ECO	
OFF		
HIGH EQ	Einstellen der Höhenfrequenzen von -12dB bis +12dB	
MID EQ	Einstellen der Mittenfrequenzen von -12dB bis +12dB	
LOW EQ	Einstellen der Bassfrequenzen von -12dB bis +12dB	
DELAY	Zeitverzögerung des Summensignals in 0,5 m Schritten bis 10 m, z. B. für eine Delay-Line (0 m = OFF, Anzeige in Meter und Feet)	
PRIORITY	Vorrangschaltung für die Eingänge INPUT 1, 2 oder 5/6. Wenn einem Eingang Priorität zugewiesen ist und ein Signal an diesem anliegt, wird die Lautstärke der anderen Eingänge automatisch reduziert. Liegt das Signal nicht mehr an, wird die Lautstärke der anderen Kanäle nach wenigen Sekunden wieder auf den ursprünglichen Wert angehoben (keine Mehrfachauswahl möglich, OFF = Funktion deaktiviert).	
	INPUT 1	
	INPUT 2	
	INPUT 5/6	
	OFF	

## EFFEKTEINSTELLUNGEN (EFFECT)

Drücken Sie auf den Dreh-Drück-Encoder, um in das Hauptmenü zu gelangen und wählen dann durch Drehen des Encoders den Menüpunkt **EFFECT** aus (dunkel hinterlegt). Drücken Sie wiederum auf den Encoder, um ins Untermenü zu gelangen und wählen den gewünschten Untermenüpunkt durch Drehen des Encoders aus. Bestätigen Sie durch Drücken auf den Encoder. Entnehmen Sie die Informationen zu den Untermenüpunkten aus nachfolgender Tabelle. Wählen Sie im Untermenü **·MAIN MENU** und drücken auf den Encoder, um zum Hauptmenü zurückzugelangen, wählen Sie im Hauptmenü **·HOME**, bestätigen durch Drücken auf den Encoder, um dann zur Hauptanzeige zurückzukehren. Nach circa 10 Sekunden Inaktivität wird die Hauptanzeige automatisch angezeigt.

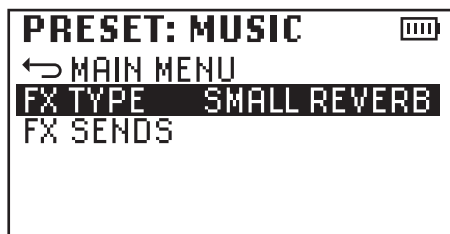
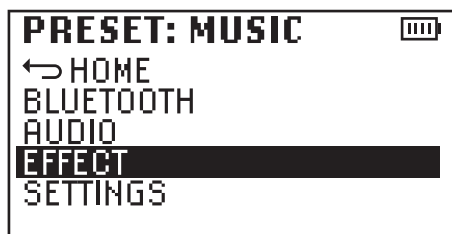

EFFECT (Wert bzw. Status ändern = Encoder drehen, Wert- bzw. Statusänderung bestätigen = Encoder drücken)			
<b>FX TYPE</b>	Auswahl des Effektyps bzw. Effekt abschalten (OFF)	SMALL REVERB	
		LARGE REVERB	
		PLATE REVERB	
		DELAY	
		OFF	
<b>FX SENDS</b>	Einstellen der Effekt-Sends für die Eingänge INPUT 1, 2 und 5/6	INPUT 1	0 - 100%
		INPUT 2	0 - 100%
		INPUT 5/6	0 - 100%

## SYSTEMEINSTELLUNGEN (SETTINGS)

Drücken Sie auf den Dreh-Drück-Encoder, um in das Hauptmenü zu gelangen und wählen dann durch Drehen des Encoders den Menüpunkt **SETTINGS** aus (dunkel hinterlegt). Drücken Sie wiederum auf den Encoder, um ins Untermenü zu gelangen und wählen den gewünschten Untermenüpunkt durch Drehen des Encoders aus. Bestätigen Sie durch Drücken auf den Encoder. Entnehmen Sie die Informationen zu den Untermenüpunkten aus nachfolgender Tabelle. Wählen Sie im Untermenü **·MAIN MENU** und drücken auf den Encoder, um zum Hauptmenü zurückzugelangen, wählen Sie im Hauptmenü **·HOME**, bestätigen durch Drücken auf den Encoder, um dann zur Hauptanzeige zurückzukehren. Nach circa 10 Sekunden Inaktivität wird die Hauptanzeige automatisch angezeigt.

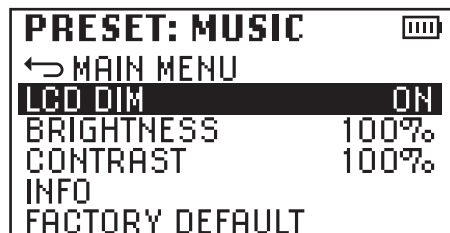
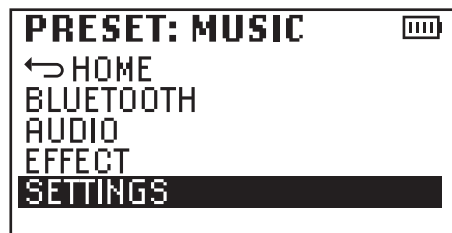

SETTINGS (Wert bzw. Status ändern = Encoder drehen, Wert- bzw. Statusänderung bestätigen = Encoder drücken)		
LCD DIM	Displaybeleuchtung wird nach ca. 10 s ohne Eingabe abgeschaltet	ON
	Displaybeleuchtung permanent angeschaltet	OFF
BRIGHTNESS	Einstellen der Displayhelligkeit von 0 - 100%	0 - 100%
CONTRAST	Einstellen des Kontrasts von 0 - 100%	0 - 100%
INFO	Anzeige der Modellbezeichnung und der Geräte-Software	MODEL: ANNY 10
		SOFTWARE: 1.x
FACTORY DEFAULT	Auf Werkseinstellungen zurücksetzen:	RESET -> SURE? -> YES
	Vorgang abbrechen:	1. CANCEL 2. RESET -> SURE? -> CANCEL

## EMPFÄNGERMODUL

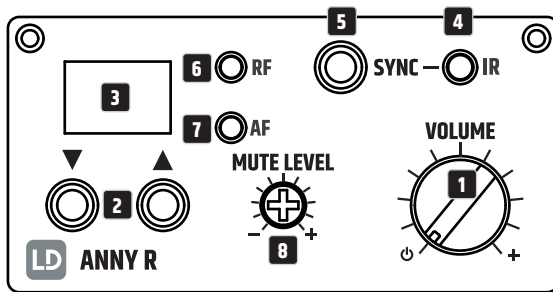

### 1 VOLUME

Drehen Sie den Regler im Uhrzeigersinn über den Rastpunkt, um den Empfänger einzuschalten, eine weitere Drehung im Uhrzeigersinn hebt die Lautstärke an, Drehung gegen den Uhrzeigersinn reduziert sie. Drehen Sie den Regler gegen den Uhrzeigersinn über den Rastpunkt, um den Empfänger auszuschalten.

### 2 ▲ ▼

Wählen Sie durch ggf. wiederholtes Drücken der Pfeiltasten ▲ bzw. ▼ einen der 12 verfügbaren Funkkanäle aus.

### 3 LED DISPLAY

Der ausgewählte Funkkanal wird im Display angezeigt (01 - 12).

### 4 IR

Infrarot-Schnittstelle zum Synchronisieren des Funkkanals von Empfänger und Hand- bzw. Taschensender.

### 5 SYNC

#### Synchronisieren von Empfänger und Handsender

Um den Funkkanal von Empfänger und Handsender zu synchronisieren, wählen Sie am Empfänger den gewünschten Funkkanal aus, schalten den Handsender ein und drücken anschließend die SYNC-Taste, während Sie die Infrarot-Schnittstelle des Handsenders in direktem Sichtkontakt auf die Infrarot-Schnittstelle des Empfängers richten. Die Infrarot-Schnittstelle des Handsenders befindet sich auf der Unterseite des Handsenders. Bei erfolgreicher Synchronisierung leuchtet nun die rote Anzeige-LED RF am Empfänger.



## Synchronisieren von Empfänger und Taschensender

Um den Funkkanal von Empfänger und Taschensender zu synchronisieren, wählen Sie am Empfänger den gewünschten Funkkanal aus, schalten den Taschensender ein und drücken anschließend die SYNC-Taste, während Sie die Infrarot-Schnittstelle des Taschensenders in direktem Sichtkontakt auf die Infrarot-Schnittstelle des Empfängers richten. Die Infrarot-Schnittstelle zum Synchronisieren des Funkkanals von Empfänger und Sender befindet sich im Batteriefach. Zum Öffnen des Batteriefachs drücken Sie gleichzeitig auf beide Markierungen an den Seiten des Batteriefachdeckels und klappen ihn nach vorne. Bei erfolgreicher Synchronisierung leuchtet nun die rote Anzeige-LED RF am Empfänger.

### 6 Anzeige-LED RF

Sobald eine Funkverbindung zwischen Sender und Empfänger besteht, leuchtet die rote RF-LED.

### 7 Anzeige-LED AF

Die grüne AF-LED zeigt ein anliegendes Audio-Signal an.

### 8 MUTE LEVEL

**ACHTUNG:** Bevor Sie den Mute-Pegel verändern, stellen Sie zunächst die Lautstärke des Lautsprechers auf ein Minimum. Die Mute-Funktion (Rauschunterdrückung / Squelch) verhindert, dass bei ausgeschaltetem Sender Störgeräusche auftreten. Darüber hinaus werden auch plötzlich auftretende Störgeräusche unterdrückt, wenn das vom Sender an den Empfänger übertragene Signal nicht stark genug ist (z.B. durch zu große Distanz zwischen Sender und Empfänger). Stellen Sie den Mute-Pegel bei ausgeschaltetem Sender mit einem geeigneten Schraubendreher so ein, dass Nebengeräusche gerade noch wirksam unterdrückt werden (nach links gedreht wird die Rauschunterdrückung verringert, nach rechts gedreht verstärkt). Bei der Einstellung mit starker Rauschunterdrückung kann sich die Übertragungsbereichweite unter ungünstigen Umständen verringern. Der Mute Level-Regler steht im Auslieferungszustand auf Linksanschlag, die Rauschunterdrückung also auf minimaler Stärke. Diese Einstellung ist für den Großteil aller Anwendungen geeignet und Änderungen sind nur in seltenen Fällen erforderlich.

## HANDESENDER

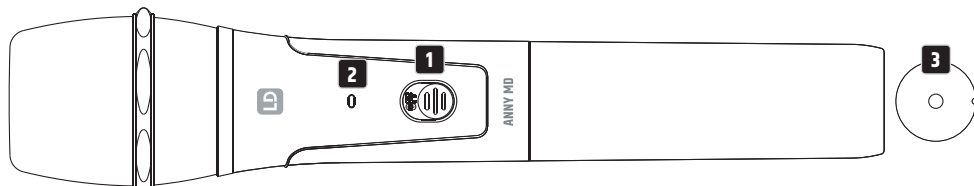

### 1 ON / OFF

Ein- bzw. Ausschalter. Schieben Sie den Schalter nach oben, um den Handsender einzuschalten, unterhalb des Schalters ist nun der Schriftzug „ON“ zu lesen. Schieben Sie den Schalter nach unten, um den Handsender auszuschalten (OFF).

### 2 STATUS LED

Ist der Ladestatus der eingelegten Batterien ausreichend, leuchtet die LED bei eingeschaltetem Handsender grün. Leuchtet die LED rot, ist der Ladestatus schwach. Ersetzen Sie nun umgehend die verbrauchten Batterien.

### 3 IR-SCHNITTSTELLE

Die Infrarot-Schnittstelle zum Synchronisieren des Funkkanals von Empfänger und Sender befindet sich auf der Unterseite des Handsenders (Synchronisierungsvorgang siehe EMPFÄNGERMODUL – SYNC).

## BATTERIEN AUSTAUSCHEN

Zum Austauschen der Batterien öffnen Sie das Batteriefach des Handsenders, indem Sie die Batteriefachabdeckung durch Linksdrehung lösen und vom Gehäuse ziehen. Entnehmen Sie die verbrauchten Batterien und setzen frische Batterien (2x Typ AA / LR6, Alkaline) gemäß der Abbildungen im Batteriefach ein. Setzen Sie die Batteriefachabdeckung auf das Gehäuse und verschließen das Batteriefach durch Rechtsdrehung. Nutzen Sie den Sender für längere Zeit nicht, entnehmen Sie bitte die Batterien, um Beschädigungen am Sender durch auslaufende Batterien zu vermeiden.

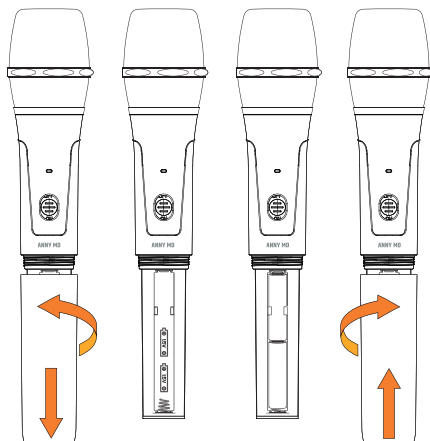

## TASCHESENDER

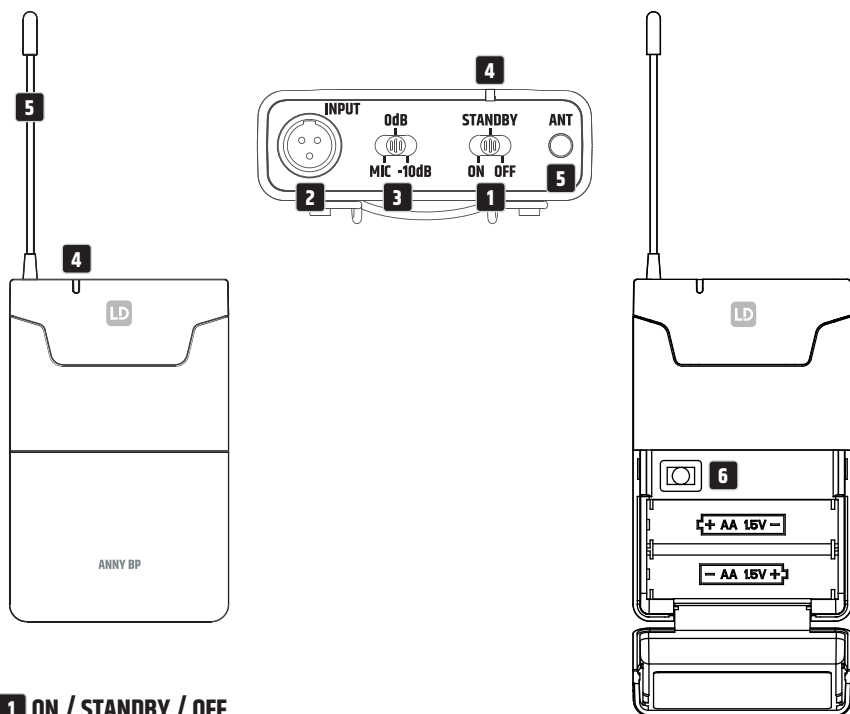

### 1 ON / STANDBY / OFF

Schalter zum Ein- bzw. Ausschalten des Taschensenders (ON = Sender eingeschaltet, OFF = Sender ausgeschaltet). In Stellung STANDBY ist der Sender in Betrieb, das Audio-Signal aber stumm geschaltet.

### 2 INPUT

3-polige Mini-XLR-Buchse zum Anschließen eines Headsets oder Lavalier- bzw. Instrumentenmikrofons sowie eines Gitarrenkabels.

### **3 MIC / 0dB / -10dB**

Einstellen der Eingangsempfindlichkeit. Stellen Sie die Empfindlichkeit so ein, dass bei anliegendem Signal (Sprache, Gesang, Gitarre...) die grüne AF-LED des Empfängers leuchtet. Sobald das Audiosignal beginnt zu verzerrern, reduzieren Sie die Empfindlichkeit, indem Sie den 3-stufigen Schalter MIC / 0dB / -10dB auf den nächstniedrigeren Wert stellen (Beispiele: Headset = MIC, Gitarre mit passivem Tonabnehmer = 0dB, Gitarre mit aktivem Tonabnehmer = -10dB).

### **4 STATUS LED**

Ist der Ladestatus der eingelegten Batterien ausreichend, leuchtet die LED bei eingeschaltetem Sender grün. Leuchtet die LED rot, ist der Ladestatus schwach. Ersetzen Sie nun umgehend die verbrauchten Batterien.

### **5 ANTENNE**

Antenne des Taschensenders. Für einen optimalen Empfang nicht verdecken oder knicken.

### **6 IR-SCHNITTSTELLE**

Die Infrarot-Schnittstelle zum Synchronisieren des Funkkanals von Empfänger und Sender befindet sich im Batteriefach. Zum Öffnen des Batteriefachs drücken Sie gleichzeitig auf beide Markierungen an den Seiten des Batteriefachdeckels und klappen ihn nach vorne (Synchronisierungsvorgang siehe EMPFÄNGERMODUL – SYNC).

### **BATTERIEN AUSTAUSCHEN**

Zum Austauschen der Batterien öffnen Sie das Batteriefach des Taschensenders, indem Sie gleichzeitig auf beide Markierungen an den Seiten des Batteriefachdeckels drücken und ihn nach vorne klappen. Entnehmen Sie die verbrauchten Batterien und setzen frische Batterien (2x Typ AA / LR6, Alkaline) gemäß der Abbildungen im Batteriefach ein. Klappen Sie den Batteriefachdeckel nun wieder auf das Gehäuse, bis der Deckel einrastet. Nutzen Sie den Sender für längere Zeit nicht, entnehmen Sie bitte die Batterien, um Beschädigungen am Sender durch auslaufende Batterien zu vermeiden.

## BEFESTIGEN DES TASCHESENDERS

Befestigen Sie den Sender wie abgebildet an einem Gürtel oder Gurt.

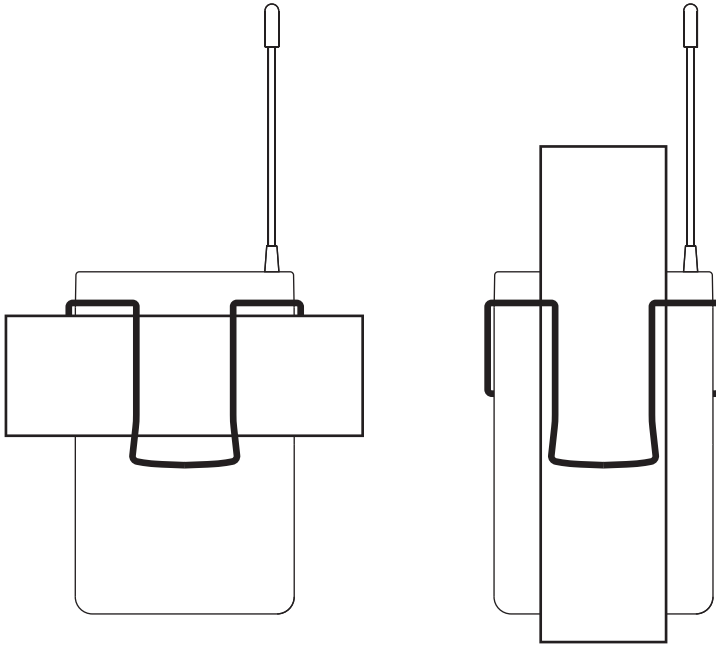

## PIN-BELEGUNG MINI-XLR-EINGANG

E-Gitarre, E-Bass und andere hochohmige Signalquellen

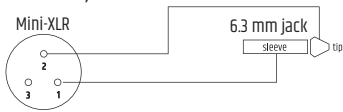

Kondensatormikrofon mit internem Pull-up-Widerstand

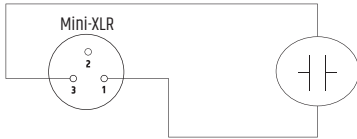

Kondensatormikrofon ohne internem Pull-up-Widerstand

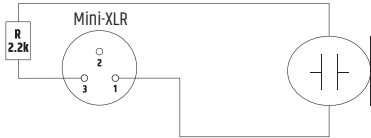

## PFLEGE, WARTUNG UND REPARATUR

Um die einwandfreie Funktion des Geräts auf Dauer zu gewährleisten, muss es regelmäßig gepflegt und bei Bedarf gewartet werden. Der Pflege- bzw. Wartungsbedarf steht in Abhängigkeit der Nutzungsintensität und -umgebung.

Wir empfehlen generell eine Sichtprüfung vor jeder Inbetriebnahme. Weiterhin empfehlen wir alle 500 Betriebsstunden, oder bei geringerer Nutzungsintensität spätestens nach Ablauf eines Jahres alle unten genannten und zutreffenden Pflegemaßnahmen durchzuführen. Bei Mängeln, die auf eine unzureichende Pflege zurückzuführen sind, kann es zu Einschränkungen der Garantieansprüche kommen.

### PFLEGE (VOM ANWENDER DURCHFÜHRBAR)



**WARNUNG!** Vor jeglichen Pflegemaßnahmen müssen die Spannungsversorgung und sofern möglich sämtliche Geräteverbindungen getrennt werden.



**HINWEIS!** Unsachgemäße Pflege kann zu Beeinträchtigung des Gerätes führen bis hin zur Zerstörung.

1. Gehäuseoberflächen müssen mit einem sauberen, feuchten Tuch gereinigt werden. Dabei ist darauf zu achten, dass keine Feuchtigkeit in das Gerät eindringen kann.
2. Luft Ein- und Austrittsöffnungen müssen regelmäßig von Staub und Schmutz befreit werden. Im Fall des Einsatzes von Druckluft ist darauf zu achten, dass Beschädigungen am Gerät verhindert werden (z.B. müssen Lüfter für diesen Fall blockiert werden).
3. Leitungen und Steckkontakte sind regelmäßig zu reinigen und von Staub und Schmutz zu befreien.
4. Es dürfen generell keine Reinigungs-, Desinfektionsmittel oder Mittel mit schleifender Wirkung zur Pflege verwendet werden, andernfalls ist mit Beeinträchtigung der Oberflächenbeschaffenheit zu rechnen. Speziell durch Lösemittel, wie Alkohol, können Gehäusedichtungen in ihrer Funktion beeinträchtigt werden.
5. Geräte sind generell trocken zu lagern und vor Staub und Verschmutzung zu schützen.

### WARTUNG UND REPARATUR (NUR DURCH FACHPERSONAL)



**GEFAHR!** Im Gerät befinden sich Spannungsführende Bauteile. Auch nach Trennung der Netzverbindung kann noch Restspannung im Gerät vorhanden sein, z.B. durch geladene Kondensatoren.



**HINWEIS!** Im Gerät befinden sich keine für den Anwender zu wartenden Baugruppen.



**HINWEIS!** Wartungs- und Reparaturmaßnahmen dürfen nur vom Hersteller autorisiertem Fachpersonal durchgeführt werden. Im Zweifel wenden Sie sich an den Hersteller.



**HINWEIS!** Unsachgemäß ausgeführte Wartungsarbeiten können den Gewährleistungsanspruch beeinträchtigen.



**HINWEIS!** Bei Um- oder Nachrüstsets, die vom Hersteller geliefert werden, ist die beiliegende Einbauanleitung unbedingt zu beachten.

## GERÄTEBATTERIEN AUSTAUSCHEN



Lesen Sie unbedingt VOR dem Austauschen der Batterien die Hinweise zu **GERÄTE MIT DURCH DEN ANWENDER VORGESEHENEN BATTERIE- BZW. AKKUWECHSEL** in den Sicherheitshinweisen dieser Anleitung aufmerksam durch!

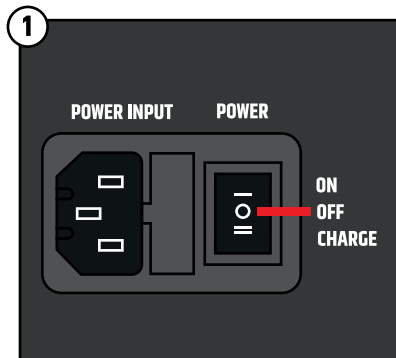

Vergewissern Sie sich vor dem Auswechseln der Batterien, dass das Gerät von der Stromversorgung getrennt und ausgeschaltet ist (mittlere Netzschalterstellung „OFF“ mit Kreis Symbol).

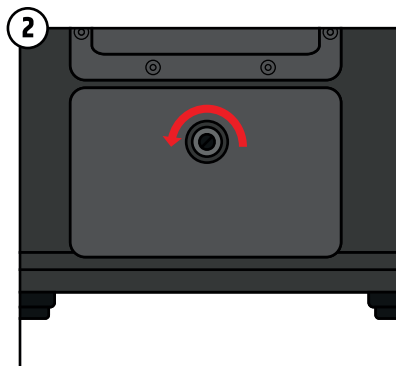

Drehen Sie die Verriegelungsschraube des Batteriefachdeckels gegen den Uhrzeigersinn, um das Batteriefach zu öffnen.

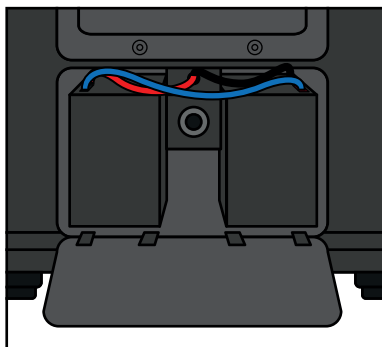

Entfernen Sie den Batteriefachdeckel vom Batteriefach.

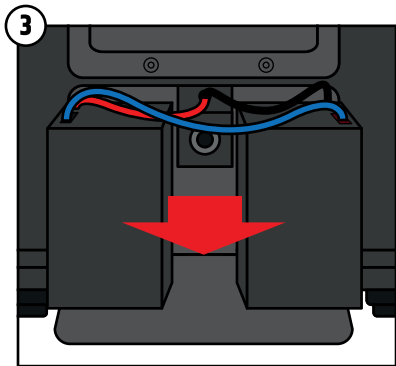

Nehmen Sie die beiden Batterien vorsichtig aus dem Batteriefach.

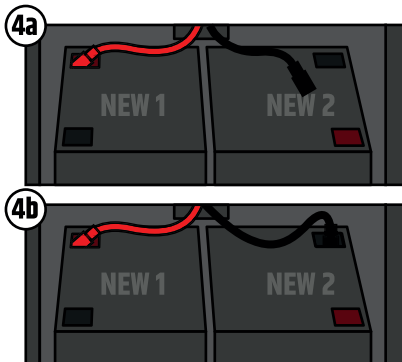

Verbinden Sie das rote Gerätekabel mit dem roten Kontakt der ersten Austauschbatterie. Verbinden Sie das schwarze Gerätekabel mit dem schwarzen Kontakt der zweiten Austauschbatterie.

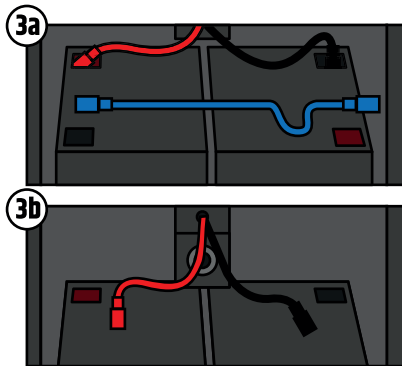

Lösen Sie vorsichtig das blaue Kabel, das beide Batterien verbindet, von den Kontakten. Trennen Sie dann vorsichtig die Gerätekabel (rot und schwarz) von den Kontakten der Batterien.

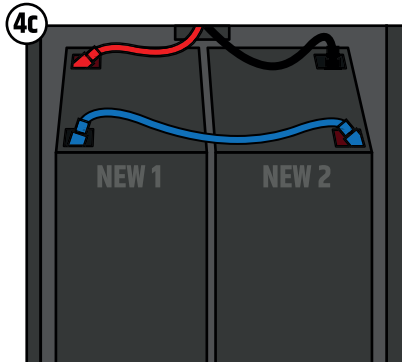

Verbinden Sie die nicht belegten Kontakte (1 x rot und 1 x schwarz) der beiden Batterien mit dem blauen Kabel. Achten Sie darauf, dass alle Kabel richtig an den Kontakten befestigt sind.

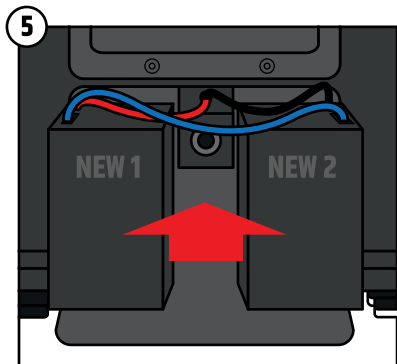

Setzen Sie beide Batterien vorsichtig wieder in das Batteriefach ein. Achten Sie dabei darauf, dass sich die Kabel nicht von den Kontakten lösen. Die Kontakte der Batterien zeigen jeweils nach innen. Das blaue Kabel sollte Ihnen zugewandt sein.

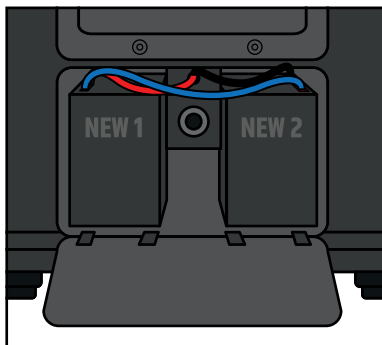

Setzen Sie den Deckel mit den Zähnen nach unten gerichtet in die entsprechenden Aussparungen im Batteriefach. Achten Sie darauf, dass kein Kabel eingeklemmt wird.

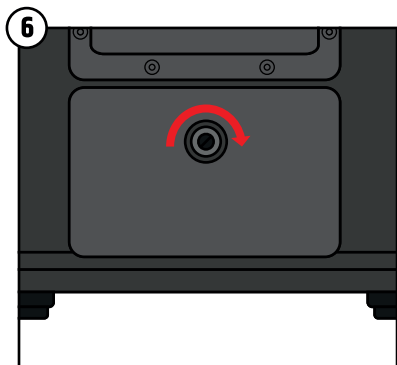

Drücken Sie den Deckel gegen das Batteriefach und drehen die Verschlusschraube im Uhrzeigersinn, um das Batteriefach wieder zu verschließen. Vergewissern Sie sich, dass das Batteriefach fest verschlossen ist, bevor Sie das Gerät wieder verwenden.

## OPTIONALES ZUBEHÖR

### Gepolsterte Schutzhülle für ANNY® 10

Artikelnummer LDANNY10PC

### Empfängermodul für ANNY®

Artikelnummer LDANNYR

### Handmikrofon für ANNY®

Artikelnummer LDANNYMD

### Bodypack Sender für ANNY®

Artikelnummer LDANNYBP





## HINWEIS!

Zur Vervollständigung der Artikelnummer bei Empfängermodul, Hand- und Taschensender muss bei der Bestellung eines Artikels die des gewünschten Frequenzbereichs entsprechende Endung angefügt werden.

Die Endung B8 entspricht dem Frequenzbereich 823 – 832 MHz + 863 – 865 MHz

Die Endung B6 entspricht dem Frequenzbereich 655 – 679 MHz

Die Endung B5 entspricht dem Frequenzbereich 584 – 608 MHz

Die Endung B51 entspricht dem Frequenzbereich 514 – 542 MHz (nur für den US-Markt)

Die Endung B47 entspricht dem Frequenzbereich 470 – 490 MHz (nur für den US-Markt)

Beispiel: Das Empfängermodul mit dem Frequenzbereich 823 – 832 + 863 – 865 MHz hat die Artikelnummer LDANNYRB8

## TECHNISCHE DATEN

Artikelnummer	LDANNY10
<b>Allgemeine Daten</b>	
Produkttyp	Akkubetriebener PA-Lautsprecher
Typ	Aktiv
Farbe	Schwarz
System-Ausgangsleistung (RMS)	80 W
System-Ausgangsleistung (Peak)	160 W
Max. SPL Durchschnitt (Sinus-Burst)	111 dB
Max. SPL Spitze (Sinus-Burst)	118 dB
Frequenzgang (-10 dB)	45 Hz – 20 kHz
Übernahmefrequenz	1800 Hz
Abstrahlwinkel (H x V)	90° x 50°
Breite	361 mm
Tiefe	300 mm
Höhe (gesamt)	566 mm
Features	TWS, 6-Kanal-Mixer mit System-Presets, 3-Band-EQ, Effekten (Reverb & Delay), Prioritäts-/Ducking-Modus, USB-C-Anschluss zum Laden von Mobilgeräten
Gewicht	18,22 kg (15,35 kg ohne Akkus)
<b>Tief-/Mitteltieftöner</b>	
Abmessungen Tief-/Mitteltieftöner	10"
Abmessungen des Tieftöners (mm)	254 mm
Magnet Tieftöner	Ferrit
Marke Tieftöner	Sonderanfertigung
Schwingspule Tieftöner	2"

<b>Artikelnummer</b>	<b>LDANNY10</b>
Schwingspule Tieftöner (mm)	51 mm
Gehäusebauart	Bassreflex
Gehäusematerial	Polypropylen
<b>HF</b>	
Horn	Konstante Richtwirkung
Abmessungen Hochtöner	1"
Abmessungen Hochtöner (mm)	25 mm
Hochtöner-Magnet	Ferrit
Marke Hochtöner	Sonderanfertigung
Schwingspule Hochtöner	1"
Schwingspule Hochtöner (mm)	25 mm
<b>Verstärkermodul (integriert)</b>	
Verstärker	Class D
Schutzschaltungen	Kurzschluss, Überhitzung
Umgebungstemperatur	0 - 40°C
Relative Luftfeuchtigkeit	0 - 80% (nicht kondensierend)
Sicherung	T2AL 250V
Bedienelemente	Hauptlautstärke/Menünavigation, Lautstärke Eingang 1, Mic/Line-Schalter Eingang 1, Lautstärke Eingang 2, Mic/Line-Schalter Eingang 2, Lautstärke Eingang 3+4, Lautstärke Eingang 5+6 (Bluetooth), Effekt, Netzschalter
Anzeigeelemente	Akkustatus, multifunktionales LC-Display
Stromeingang	IEC
Betriebsspannung	100 - 240 V 50/60 Hz
Leistungsaufnahme	150 W
Hardware-Eingänge	5
Eingangsanschlüsse	2 x 6,3 mm / XLR-Kombi, 2x Cinch, 3,5 mm Klinke
Mix-Ausgang	1
Mix-Ausgangsanschluss	XLR (m)
Bluetooth-Standard	5.0
Bluetooth-Audio-Decoder	SBC/AAC
<b>Akku</b>	
Wiederaufladbare Akkus	12 V / 5 Ah
Akku-Technologie	Bleisäure
Akkuanzeige	4-Segment-LED

Artikelnummer	LDANNY10
Akkubetriebszeit Musik (Musikvoreinstellung, volle Lautstärke)	6 Stunden
Akkubetriebszeit Musik (Eco-Voreinstellung, volle Lautstärke)	11 Stunden
Akkubetriebszeit Musik (Musikvoreinstellung, mittlere Lautstärke)	20 Stunden
Akkubetriebszeit Sprache (Sprach-Voreinstellung, volle Lautstärke)	16 Stunden
Ladezeit (80%, kein Signal)	3,5 Stunden
Ladezeit (volle Aufladung, kein Signal)	7 Stunden

### Empfänger

Produkttyp	Zubehör für drahtlose Mikrofonsysteme
Typ	Funkempfänger
Funkfrequenzbereich	470 - 490 MHz (USA-Version) 512 - 542 MHz (USA-Version) 584 - 608 MHz 655 - 679 MHz 823 - 832 MHz + 863 - 865 MHz
Modulationstyp	FM
Kanäle	12
Frequenzgang	50 Hz - 17 kHz
Bedienelemente	SYNC, Stummschaltungspegel (Squelch), Ein/Aus/Lautstärke, Wert abwärts, Wert aufwärts
Anzeigeelemente	AF (LED), LED-Anzeige, RF (LED)
Anschlüsse	BNC für Empfängerantenne, Audioausgang

### Dynamisches Handmikrofon

Produkttyp	Zubehör für drahtlose Mikrofonsysteme
Typ	Mikrofone
Funkfrequenzbereich	470 - 490 MHz (USA-Version) 512 - 542 MHz (USA-Version) 584 - 608 MHz 655 - 679 MHz 823 - 832 MHz + 863 - 865 MHz
Kanäle	12
Mikrofontyp	Dynamisch
Richtwirkung	Niere

Artikelnummer	LDANNY10
Frequenzgang	60 Hz – 20 kHz
Signal-Rausch-Verhältnis	104 dB
Sendeleistung, nominal	10 mW
Bedienelemente	Ein/Aus-Schalter (Power On/Off)
Anzeigeelemente	Strom-/Batteriestatus niedrig (LED)
Betriebsspannung	2 x AA-Batterien (Mignon-Zellen)
Betriebsdauer	8 Stunden
Länge	250,4 mm
Durchmesser	32,5 mm (Körper)
Gewicht	0,25 kg
Weitere Eigenschaften	inkl. Batterien, IR-Frequenzsynchronisation

### Taschensender

Produkttyp	Zubehör für drahtlose Mikrofonsysteme
Typ	Taschensender
Funkfrequenzbereich	470 – 490 MHz (USA-Version) 512 – 542 MHz (USA-Version) 584 – 608 MHz 655 – 679 MHz 823 – 832 MHz + 863 – 865 MHz
Kanäle	12
Eingänge	Mini-XLR (3-polig)
Frequenzgang	45 Hz – 20 kHz
Signal-Rausch-Verhältnis	100 dB
Sendeleistung, nominal	10 mW
Bedienelemente	Power On/Standby/Off, Gain-Schalter
Anzeigeelemente	Strom/Batteriestatus niedrig (LED)
Betriebsspannung	2 x AA-Batterien (Mignon-Zellen)
Betriebsdauer	8 Stunden
Breite	64 mm
Höhe	100 mm (ohne Antenne)
Tiefe	21 mm (ohne Gürtelclip)
Gewicht	0,15 kg
Weitere Eigenschaften	IR-Frequenzsynchronisation, schaltbare Verstärkung, Standby-Modus, inkl. Batterien

**Headset**

Produkttyp	Zubehör für drahtlose Mikrofonsysteme
Typ	Headset
Frequenzgang	50 Hz – 12 kHz
Richtwirkung	Niere
Nennimpedanz	680 Ω
Phantomspannungsbedarf	5 V
Mikrofon-Eingang	Mini-XLR (3-polig, f)
Zubehör (im Lieferumfang)	Windschutz aus Schaumstoff
Gewicht	0,049 kg

**ENTSORGUNG**

**Verpackung:**

1. Verpackungen können über die üblichen Entsorgungswege dem Wertstoffkreislauf zugeführt werden.
2. Bitte trennen Sie die Verpackung entsprechend der Entsorgungsgesetze und Wertstoffverordnungen in Ihrem Land.

**Gerät:**

1. Dieses Gerät unterliegt der europäischen Richtlinie für Elektro- und Elektronik-Altgeräte in der jeweils geltenden aktuellen Fassung. WEEE-Richtlinie Waste Electrical and Electronical Equipment. Altgeräte und Batterien gehören nicht in den Hausmüll. Das Altgerät bzw. Batterien müssen über einen zugelassenen Entsorgungsbetrieb oder eine kommunale Entsorgungseinrichtung entsorgt werden. Bitte beachten Sie geltende Vorschriften in Ihrem Land!
2. Beachten Sie alle in Ihrem Land geltenden Entsorgungsgesetze.
3. Als Privatkunde erhalten Sie Informationen zu umweltfreundlichen Entsorgungsmöglichkeiten über den Händler, bei dem das Produkt erworben wurde, oder über die entsprechenden regionalen Behörden.

## HERSTELLERERKLÄRUNGEN

### HERSTELLERGARANTIE & HAFTUNGSBESCHRÄNKUNG

Adam Hall GmbH, Adam-Hall-Str. 1, D-61267 Neu Anspach / E-Mail [Info@adamhall.com](mailto:Info@adamhall.com) / +49 (0)6081 / 9419-0.  
Unsere aktuellen Garantiebedingungen und Haftungsbeschränkung finden Sie unter:  
[https://cdn-shop.adamhall.com/media/pdf/MANUFACTURERS-DECLARATIONS\\_LD\\_SYSTEMS.pdf](https://cdn-shop.adamhall.com/media/pdf/MANUFACTURERS-DECLARATIONS_LD_SYSTEMS.pdf).  
Im Servicefall wenden Sie sich an Ihren Vertriebspartner.

### CE-KONFORMITÄT

Hiermit erklärt die Adam Hall GmbH, dass dieses Produkt folgender Richtlinie entspricht (soweit zutreffend):

R&TTE (1999/5/EG) bzw. RED (2014/53/EU) ab Juni 2017

Niederspannungsrichtlinie (2014/35/EU)

EMV-Richtlinie (2014/30/EU)

RoHS (2011/65/EU)

Die vollständige Konformitätserklärung finden Sie unter [www.adamhall.com](http://www.adamhall.com).

Des Weiteren können Sie diese auch unter [info@adamhall.com](mailto:info@adamhall.com) anfragen.

### CE-KONFORMITÄTSEKHLÄRUNG

Konformitätserklärungen für Produkte, die unter die LVD-, EMV- und RoHS Richtlinien fallen, können unter [info@adamhall.com](mailto:info@adamhall.com) angefordert werden.

Konformitätserklärungen für Produkte, die der RED-Richtlinie unterliegen, können unter [www.adamhall.com/compliance/](http://www.adamhall.com/compliance/) abgerufen werden.

**Druckfehler und Irrtümer, sowie technische oder sonstige Änderungen sind vorbehalten!**

## VOUS AVEZ FAIT LE BON CHOIX !

Cet appareil a été conçu et fabriqué selon des normes de qualité élevées afin de garantir un fonctionnement sans faille pendant de nombreuses années. C'est ce que LD Systems représente avec son nom et sa longue expérience en tant que fabricant de produits audio de haute qualité. Veuillez lire attentivement ce mode d'emploi afin de pouvoir utiliser rapidement votre nouveau produit LD Systems de manière optimale. Vous trouverez plus d'informations sur **LD Systems** sur notre site Internet [WWW.LD-SYSTEMS.COM](http://WWW.LD-SYSTEMS.COM)

## INFORMATIONS SUR CE MODE D'EMPLOI

- Avant la mise en service, lisez attentivement les consignes de sécurité et l'ensemble du mode d'emploi.
- Respectez les avertissements figurant sur l'appareil et dans le mode d'emploi.
- Conservez toujours le mode d'emploi à portée de main.
- Si vous vendez ou cédez l'appareil, remettez impérativement aussi ce mode d'emploi, car il fait partie intégrante du produit.

## UTILISATION RÉGLEMENTÉE

Ce produit est un appareil destiné à la technique événementielle !

Ce produit a été conçu pour une utilisation professionnelle dans le domaine de l'événementiel et ne convient pas à une utilisation domestique !

En outre, ce produit est uniquement destiné à des utilisateurs qualifiés ayant des connaissances techniques dans le domaine de l'événementiel !

L'utilisation du produit en dehors des caractéristiques techniques et des conditions d'exploitation spécifiées est considérée comme non conforme à l'usage prévu !

La responsabilité pour les dommages et les dommages causés à des personnes et à des biens par une utilisation non conforme est exclue !

Le produit n'est pas adapté pour :

- Les personnes (y compris les enfants) dont les capacités physiques, sensorielles ou mentales sont réduites, ou qui manquent d'expérience et de connaissances.
- Les enfants (les enfants doivent être informés de ne pas jouer avec l'appareil)

## EXPLICATIONS DES TERMES ET DES SYMBOLES

1. **DANGER** : le mot DANGER, éventuellement associé à un symbole, indique des situations ou des états directement dangereux pour la vie et l'intégrité corporelle.
2. **AVERTISSEMENT** : le mot DANGER, éventuellement associé à un symbole, indique des situations ou des états éventuellement dangereux pour la vie et l'intégrité corporelle.
3. **ATTENTION** : le mot ATTENTION, éventuellement accompagné d'un symbole, est utilisé pour attirer l'attention sur des situations ou des états pouvant entraîner des blessures.
4. **ATTENTION** : le mot ATTENTION, éventuellement accompagné d'un symbole, est utilisé pour attirer l'attention sur des situations ou des états pouvant entraîner des dommages matériels et/ou environnementaux.



Ce symbole indique les dangers qui peuvent provoquer un choc électrique.



Ce symbole signale les endroits dangereux ou les situations dangereuses.



Ce symbole indique les dangers liés aux surfaces chaudes.



Ce symbole indique les dangers liés à un volume sonore élevé.



Ce symbole signale des informations complémentaires sur l'utilisation du produit.



Ce symbole indique un appareil qui ne contient aucune pièce remplaçable par l'utilisateur.



Ce symbole indique un équipement électrique conçu principalement pour une utilisation en intérieur.

## CONSIGNES DE SÉCURITÉ



### DANGER :

1. N'ouvrez pas l'appareil et ne le modifiez pas.
2. Si votre appareil ne fonctionne plus correctement, si des liquides ou des objets ont pénétré à l'intérieur de l'appareil ou si l'appareil a été endommagé d'une autre manière, éteignez-le immédiatement et débranchez-le de l'alimentation électrique. Cet appareil ne peut être réparé que par un personnel qualifié et autorisé.
3. Pour les appareils de la classe de protection 1, le conducteur de protection doit être correctement raccordé. N'interrompez jamais le conducteur de protection. Les appareils de la classe de protection 2 n'ont pas de conducteur de protection.
4. Veillez à ce que les câbles sous tension ne soient pas pliés ou endommagés mécaniquement d'une autre manière.
5. Ne shuntez jamais le fusible de l'appareil.



### AVERTISSEMENT

1. L'appareil ne doit pas être mis en service s'il présente des dommages évidents.
2. L'appareil ne doit être installé que lorsqu'il est hors tension.
3. Si le câble d'alimentation de l'appareil est endommagé, l'appareil ne doit pas être mis en service.
4. Les câbles d'alimentation raccordés de manière fixe ne peuvent être remplacés que par une personne qualifiée.





## ATTENTION

1. Ne mettez pas l'appareil en service s'il a été exposé à de fortes variations de température (par exemple après le transport). L'humidité et la condensation pourraient endommager l'appareil. Ne mettez pas l'appareil en marche tant qu'il n'a pas atteint la température ambiante.
2. Assurez-vous que la tension et la fréquence du réseau électrique correspondent aux valeurs indiquées sur l'appareil. Si l'appareil dispose d'un sélecteur de tension, ne branchez pas l'appareil tant que celui-ci n'est pas correctement réglé. N'utilisez que des câbles d'alimentation appropriés.
3. Pour couper l'appareil du secteur sur tous les pôles, il ne suffit pas d'actionner l'interrupteur marche/arrêt de l'appareil.
4. Assurez-vous que le fusible utilisé correspond au type imprimé sur l'appareil.
5. Assurez-vous que des mesures appropriées ont été prises contre les surtensions (par exemple, la foudre).
6. Respectez le courant de sortie maximal indiqué pour les appareils équipés d'une connexion Power Out. Veillez à ce que la consommation totale de courant de tous les appareils connectés ne dépasse pas la valeur prédéfinie.
7. Ne remplacez les câbles d'alimentation enfichables que par des câbles d'origine.
8. Fonctionnement uniquement sur des équipements de connexion au réseau actuellement conformes, testés et intacts.



## DANGER :

1. Risque d'étouffement ! Les sacs en plastique et les petites pièces doivent être tenus hors de portée des personnes (y compris les enfants) dont les capacités physiques, sensorielles ou mentales sont réduites.
2. Danger de chute ! Assurez-vous que l'appareil est installé de manière sûre et qu'il ne peut pas tomber. Utilisez uniquement des trépieds ou des fixations appropriés (en particulier pour les installations fixes). Assurez-vous que les accessoires sont correctement installés et sécurisés. Veillez à ce que les règles de sécurité en vigueur soient respectées.



## AVERTISSEMENT

1. N'utilisez l'appareil que de la manière prévue.
2. N'utilisez l'appareil qu'avec les accessoires recommandés et prévus par le fabricant.
3. Lors de l'installation, respectez les consignes de sécurité en vigueur dans votre pays.
4. Après avoir branché l'appareil, vérifiez tous les chemins de câbles afin d'éviter tout dommage ou accident, par exemple en cas de trébuchement.
5. Respectez impérativement la distance minimale indiquée par rapport aux matériaux normalement inflammables ! Dans la mesure où celle-ci n'est pas explicitement indiquée, la distance minimale est de 0,3 mètre.

**ATTENTION**

1. Les éléments mobiles tels que les étriers de montage ou autres éléments mobiles peuvent se coincer.

**ATTENTION**

1. N'installez pas et n'utilisez pas l'appareil à proximité de radiateurs, d'accumulateurs de chaleur, de fours ou d'autres sources de chaleur. Veillez à ce que l'appareil soit toujours installé de manière à ce qu'il soit suffisamment refroidi et qu'il ne puisse pas surchauffer.
2. Ne placez pas de sources d'inflammation telles que des bougies allumées à proximité de l'appareil.
3. Les ouvertures de ventilation ne doivent pas être recouvertes et les ventilateurs ne doivent pas être bloqués.
4. Pour le transport, utilisez l'emballage d'origine ou les emballages prévus à cet effet par le fabricant.
5. Éviter de soumettre l'appareil à des secousses ou à des chocs.
6. Respectez l'indice de protection IP, ainsi que les conditions ambiantes telles que la température et l'humidité de l'air, conformément aux spécifications.
7. Les appareils peuvent être développés en permanence. En cas de divergence entre les indications relatives aux conditions de fonctionnement, à la puissance ou à d'autres caractéristiques de l'appareil entre le mode d'emploi et l'inscription sur l'appareil, c'est toujours l'indication sur l'appareil qui prime.
8. L'appareil n'est pas adapté aux climats tropicaux ni à une utilisation au-dessus de 2000 m d'altitude.

**ATTENTION :**

Le raccordement de câbles de signal peut entraîner des bruits parasites importants. Veillez à ce que les appareils raccordés à la sortie soient mis en sourdine lors des opérations de branchement. Dans le cas contraire, les niveaux de bruits parasites peuvent entraîner des dommages.

**ATTENTION AUX VOLUMES ÉLEVÉS DES PRODUITS AUDIO !**

Cet appareil est destiné à un usage professionnel.

L'utilisation commerciale de cet appareil est soumise aux réglementations et directives nationales en vigueur en matière de prévention des accidents.

Lésions auditives dues à un volume sonore élevé et à une exposition continue : l'utilisation de ce produit peut générer des niveaux de pression sonore (SPL) élevés susceptibles d'entraîner des lésions auditives. Évitez l'exposition à des volumes sonores élevés.



### **TRANSMISSION DU SIGNAL PAR RADIO (par ex. W-DMX ou systèmes audio sans fil, Bluetooth) :**

La qualité et les performances des transmissions de signaux sans fil dépendent généralement des conditions environnementales.

Ont une influence sur la portée et la stabilité du signal, par exemple

- Blindage (p. ex. maçonnerie, constructions métalliques, eau)
- Fréquence radio élevée (p. ex. réseaux W-LAN puissants)
- Interférences
- Rayonnements électromagnétiques (par ex. écrans LED, variateurs de lumière)

Toutes les indications de portée se rapportent à une application en champ libre avec contact visuel sans influences perturbatrices !

L'exploitation de stations émettrices est soumise à des dispositions administratives. Celles-ci peuvent varier d'une région à l'autre et doivent être vérifiées par l'opérateur avant la mise en service (p. ex. fréquence radio et puissance d'émission).



### **AVERTISSEMENT :**

Les appareils avec transmission de signaux sans fil ne sont pas adaptés à une utilisation dans des zones sensibles où le fonctionnement radio peut entraîner d'éventuelles interactions. Il s'agit par exemple de:

- Les hôpitaux, centres de santé ou autres établissements de soins de santé qui dispensent des traitements aux patients avec du personnel et des équipements spécialisés.
- Zones Ex de classe I, II et III
- Zones interdites
- Installations militaires
- Avions ou véhicules
- Zones où l'utilisation des téléphones portables est interdite



## APPAREILS AVEC PILES RECHARGEABLES, BATTERIES ET CHARGEURS

### DANGER :

1. Conservez l'appareil avec la batterie à l'écart des sources de chaleur et ne l'exposez pas à la lumière directe du soleil. Ne le placez pas sur ou dans des appareils de chauffage tels que des micro-ondes, des fours ou des radiateurs. Les piles peuvent exploser en cas de surchauffe. Veillez à respecter les conditions ambiantes et d'utilisation autorisées ! Celles-ci figurent dans les spécifications techniques.
2. N'ouvrez pas l'appareil ! N'apportez aucune modification à la batterie et n'essayez pas de remplacer les cellules de la batterie !
3. Les éléments de batterie ou les blocs de batterie ne doivent pas être endommagés. Les films de protection et les autocollants ne doivent pas être enlevés. Aucun objet étranger ne doit être introduit dans la batterie. Aucun liquide ne doit pénétrer dans la batterie. Il existe un risque d'incendie et d'explosion ainsi que d'autres situations dangereuses (par exemple, dégazage).
4. Si l'appareil est déformé ou surchauffé, mettez-le immédiatement hors service ! Si vous continuez à utiliser l'appareil, il y a un risque d'incendie, d'explosion et d'autres situations dangereuses (par exemple, dégagement de gaz).
5. Ne pas jeter l'appareil au feu ! Risque d'explosion !
6. Éviter les chocs mécaniques violents sur l'appareil ! Les dommages dus aux chutes, aux chocs ou aux perforations ainsi que les pressions élevées entraînent des risques d'incendie et d'explosion ainsi que d'autres situations dangereuses (p. ex. dégazage).
7. Ne chargez l'appareil ou la batterie que de la manière prévue. N'utilisez que le chargeur d'origine. Veuillez noter qu'un branchement compatible ne signifie pas que le chargeur est adapté.
8. Veuillez noter que la fonction de charge n'est pas désactivée par l'interrupteur de l'appareil principal sur tous les appareils.
9. Dans le cas des dispositifs de chargement intégrés dans les valises de transport, le processus de chargement ne peut être effectué que lorsque le couvercle est ouvert.
10. Le liquide renversé est corrosif et peut être toxique. Il peut provoquer une irritation de la peau et des yeux et est dangereux en cas d'ingestion. Évitez tout contact avec le liquide renversé. En cas de contact avec le liquide renversé, lavez immédiatement la zone affectée avec beaucoup d'eau et contactez un médecin.



## **APPAREILS DONT LA BATTERIE EST REMPLACÉE PAR L'UTILISATEUR**

### **DANGER :**

Veillez à respecter la fiche technique du fabricant des piles ou des accumulateurs utilisés !

1. Les piles et les accus doivent être tenus hors de portée des personnes (y compris les enfants) dont les capacités physiques, sensorielles ou mentales sont réduites. Risque d'étouffement !
2. Évitez les chocs mécaniques violents sur les piles et les accumulateurs ! Les dommages dus à la chute, à l'écrasement ou à la perforation ainsi qu'à la haute pression entraînent des risques d'incendie et d'explosion ainsi que d'autres situations dangereuses (p. ex. dégazage).
3. Le liquide de batterie qui fuit est corrosif et peut être toxique. Il peut provoquer une irritation de la peau et des yeux et est dangereux en cas d'ingestion. Évitez tout contact avec le liquide qui a fui. En cas de contact avec le liquide qui s'est échappé, lavez immédiatement la zone affectée avec beaucoup d'eau et contactez un médecin.
4. N'essayez jamais de charger des piles non rechargeables. Risque d'explosion !
5. Ne pas jeter les piles et les batteries dans le feu ! Risque d'explosion !
6. Ne pas court-circuiter les piles et les batteries ! Évitez tout contact des bornes de la batterie avec des objets conducteurs d'électricité (par exemple, porte-clés, pièces de monnaie, outils).



### **ATTENTION :**

1. Lorsque vous insérez des piles et des batteries rechargeables, veillez à respecter la polarité (voir les illustrations dans le compartiment à piles ou sur le boîtier).
2. N'utilisez pas simultanément différents types de cellules et marques de piles dans le même appareil.
3. N'utilisez que des piles et des batteries rechargeables ayant le même état de décharge.
4. Vérifiez que les piles et les batteries rechargeables ne sont pas endommagées et n'utilisez pas de piles et de batteries rechargeables endommagées !



## LA CHARGE, L'UTILISATION ET LE STOCKAGE DES BATTERIES

1. Pour charger les batteries installées de manière permanente, connectez l'appareil à l'alimentation électrique prévue à cet effet. Veuillez noter que la fonction de charge n'est pas désactivée par l'interrupteur de l'appareil principal sur tous les appareils.
2. Veuillez vous référer aux données techniques pour connaître le temps de charge nécessaire pour recharger complètement la batterie. Les informations relatives à l'état de charge de la batterie figurent dans le chapitre FONCTIONNEMENT.
3. Les appareils équipés de piles au lithium sont dotés des dispositifs de protection habituels.
4. Ne pas charger les batteries en dehors des conditions ambiantes spécifiées dans les données techniques. Sauf indication contraire, ces conditions se situent entre +5° et +35° Celsius dans un environnement sec.
5. Les conditions ambiantes autorisées pour le fonctionnement sont indiquées dans les données techniques. Sauf indication contraire, la température ne doit pas descendre en dessous de +5°C et ne doit pas dépasser +35°C dans un environnement sec.
6. La température ambiante admissible pour le stockage est indiquée dans les données techniques. Sauf indication contraire, la température ne doit pas être inférieure à +5°C et ne doit pas dépasser +35°C dans un environnement sec.
7. Après une décharge, rechargez complètement la batterie dès que possible.
8. Ne rangez l'appareil qu'avec une batterie entièrement chargée. Les batteries qui ne sont pas complètement chargées lorsqu'elles sont stockées peuvent perdre leur capacité et leur durée de vie prématurément.
9. Si l'appareil n'est pas utilisé pendant une longue période, effectuez un cycle de recharge complet au moins tous les 3 mois.
10. L'interrupteur principal de l'appareil doit être éteint pendant le stockage.
11. Les durées d'utilisation indiquées se rapportent toujours à une batterie neuve et à des conditions de fonctionnement normales.
12. En cas d'utilisation dans un environnement froid, l'autonomie de la batterie peut être inférieure à celle indiquée.
13. Si l'autonomie de l'appareil en mode batterie s'écarte considérablement des spécifications, contactez votre partenaire commercial.



## NOTES POUR LES ÉQUIPEMENTS PORTABLES D'INTÉRIEUR

1. Fonctionnement temporaire ! Les équipements événementiels sont en principe conçus pour une utilisation temporaire.
2. Une utilisation continue ou une installation permanente peut entraîner une altération de la fonction et un vieillissement prématuré de l'équipement.

## CONTENU DU CARTON

Sortez le produit du carton et retirez tous les matériaux d'emballage. Veuillez vérifier l'intégralité et l'intégrité de la livraison et informer votre partenaire de distribution immédiatement après l'achat si la livraison n'est pas complète ou si elle est endommagée.

Le carton d'emballage du produit **ANNY 10** comprend :

- 1 x enceinte ANNY 10
- 1 câble secteur
- Manuel de l'utilisateur

Le carton d'emballage du produit **ANNY 10 HHD** comprend :

- 1 x enceinte ANNY 10
- 1 x émetteur à main + 2 x piles AA
- 1 x module récepteur + antenne
- 1 câble secteur
- Manuel de l'utilisateur

Le carton d'emballage du produit **ANNY 10 HHD 2** comprend :

- 1 x enceinte ANNY 10
- 2 x émetteurs à main + 4 x piles AA
- 2 x modules récepteurs + antenne
- 1 câble secteur
- Manuel de l'utilisateur

Le carton d'emballage du produit **ANNY 10 BPH** comprend :

- 1 x enceinte ANNY 10
- 1 x émetteur de poche + micro-casque + 2 x piles AA
- 1 x module récepteur + antenne
- 1 câble secteur
- MANUEL DE L'UTILISATEUR

Le carton d'emballage du produit **ANNY 10 BPH 2** comprend :

- 1 x enceinte ANNY 10
- 2 x émetteurs de poche + micro-casque + 4 x piles AA
- 2 x modules récepteurs + antenne
- 1 câble secteur
- Manuel de l'utilisateur

Le carton d'emballage du produit **ANNY 10 HBH 2** comprend :

- 1 x enceinte ANNY 10
- 1 x émetteur portatif + 2 x piles AA
- 1 x émetteur de poche + micro-casque + 2 x piles AA
- 2 x modules récepteurs + antenne
- 1 câble secteur
- Manuel de l'utilisateur

## POINTS FORTS

- Solution audio tout-en-un portable, alimentée par batterie
- Table de mixage intégrée à 6 canaux avec préréglages système, égaliseur à 3 bandes et effets (réverbération et délai)
- Traitement DSP DynX® (Gen.2) pour un son sans distorsion même au volume maximum
- Deux emplacements pour récepteurs HF (pour utilisation avec émetteurs à main ou de poche)
- Deux entrées commutables micro ou ligne
- Jusqu'à 5 heures d'autonomie à volume maximal, 20 heures à volume modéré
- Mode priorité/atténuation automatique pour privilégier le signal du microphone
- Roulettes et poignée rétractable intégrées pour un transport facile
- Puits de diamètre 35 mm pour applications sur mât d'enceinte
- Codec AAC pour le streaming HD en Bluetooth® 5.0
- Mode True Wireless Stereo (TWS) pour connecter deux ANNY et profiter d'une véritable diffusion stéréo en streaming
- Port USB-C pour charger vos appareils mobiles
- Support intégré pour tablette ou téléphone
- Entrée pour pédale Footswitch, pour un contrôle facile (mains libres) des effets

## TRANSPORT

Grâce aux roulettes pratiques **1** et à la poignée extensible **2**, l'enceinte portable est facile à transporter. Éteignez l'enceinte, retirez tous les câbles connectés, placez l'enceinte sur le sol et appuyez sur la zone marquée au milieu de la poignée **3** pour la déverrouiller. Tirez alors la poignée du boîtier de l'enceinte jusqu'à la butée. Pour rentrer la poignée, appuyez à nouveau sur la zone marquée dans la poignée et poussez la poignée dans le boîtier jusqu'à la butée. Pour soulever et transporter l'enceinte, vous disposez d'une poignée de transport ergonomique, située **4** derrière la poignée du chariot, et deux poignées supplémentaires sur les côtés du boîtier **5**.

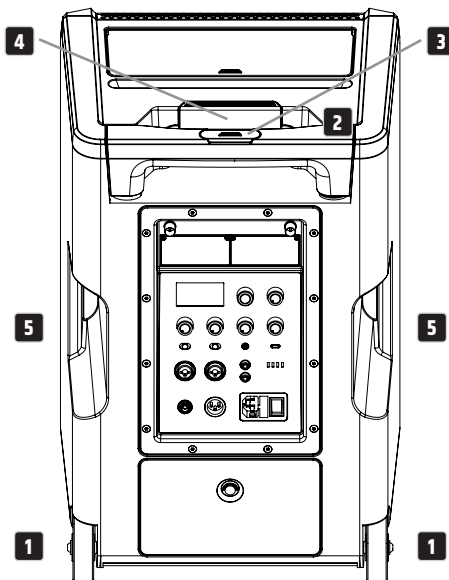





**ATTENTION :** Évitez de faire rouler l'enceinte sur des surfaces irrégulières telles que des pavés. Évitez également de faire rouler l'enceinte sur des marches. Les chocs mécaniques violents peuvent endommager les roulettes, le boîtier et les composants internes.

## PLATEAU POUR SMARTPHONE / TABLETTE ET COMPARTIMENT POUR ACCESSOIRES

Le plateau pour smartphone ou tablette **1** est situé entre la poignée de transport et le compartiment pour accessoires. Pour ouvrir le compartiment pour accessoires, appuyez sur le repère situé sur son couvercle **2**. Le compartiment pour accessoires permet de ranger les émetteurs portatifs et de poche ainsi que d'autres accessoires tels que les antennes pour les récepteurs **3**. Pour refermer le couvercle, appuyez dessus jusqu'à ce qu'il s'enclenche.

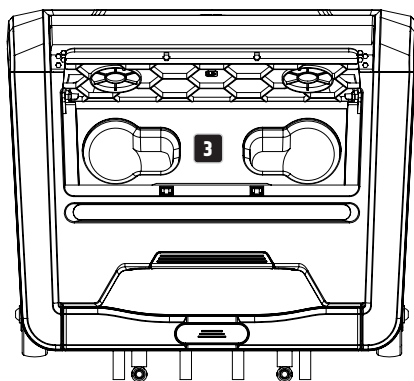
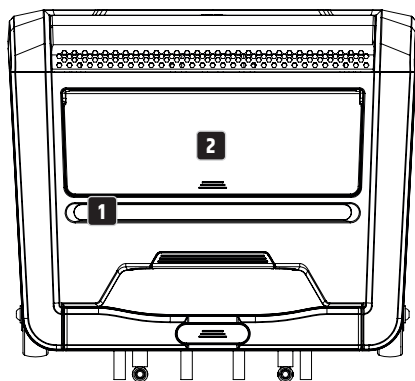

## INSTALLATION



**DANGER :** Placez toujours l'enceinte dans un endroit approprié, sur une surface suffisamment stable, plane et horizontale. Veillez à ce que l'enceinte ne puisse pas tomber du bord de la scène (en raison de vibrations, par exemple). Lorsque vous utilisez un trépied, assurez-vous qu'il est adapté au poids et à l'embase de l'enceinte. Le trépied doit reposer verticalement sur un sol solide et la hauteur maximale autorisée ne doit pas être dépassée. Les équipements qui n'ont pas été installés et positionnés correctement risquent de se renverser ou de tomber. Cela peut entraîner des blessures graves, voire mortelles.

# CONNEXIONS, COMMANDES ET INDICATEURS

ENGLISH

DEUTSCH

FRANCAIS

ESPAÑOL

POLSKI

ITALIANO

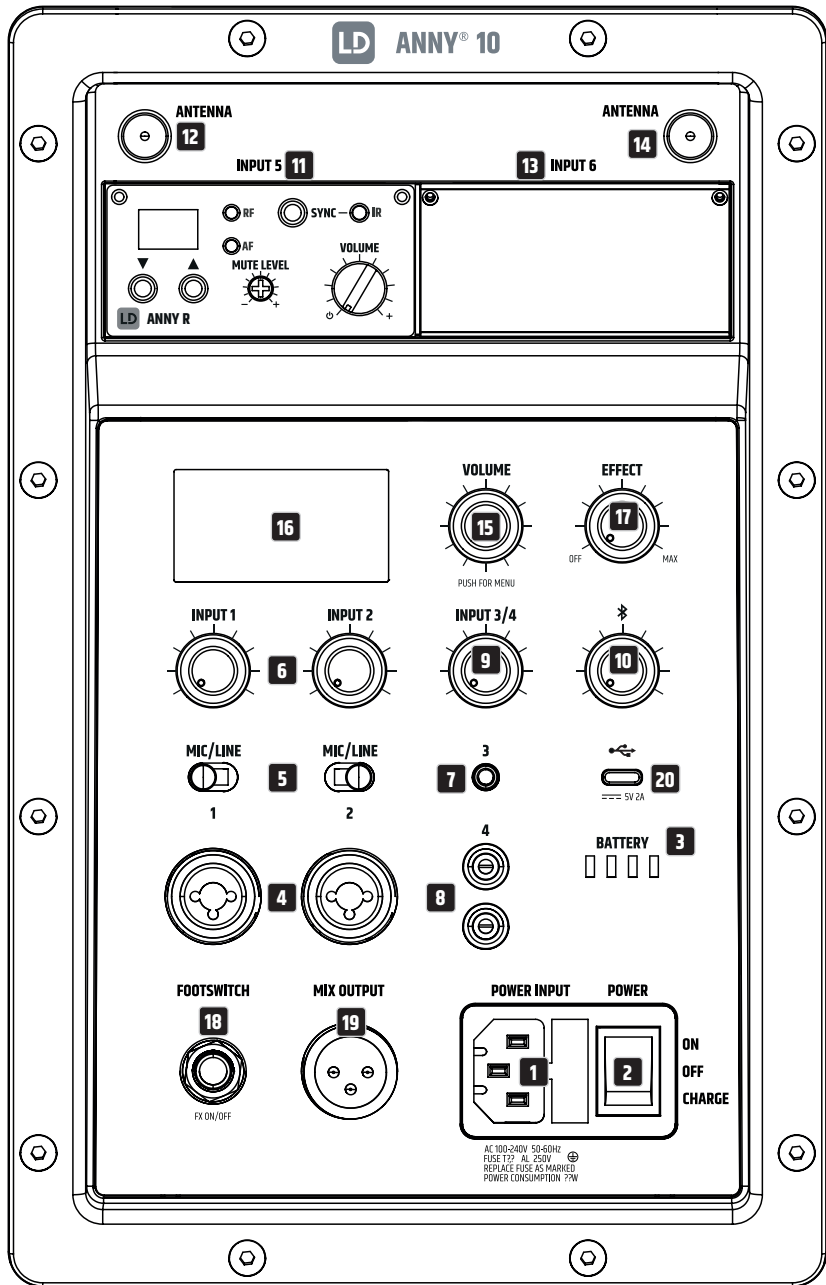

## 1 ENTRÉE SECTEUR

Embase secteur IEC avec porte-fusible intégré. Un câble d'alimentation approprié est inclus dans la livraison.

- Utilisez l'entrée secteur pour faire fonctionner l'appareil et charger les batteries internes en même temps en plaçant l'interrupteur POWER en position ON.
- Utilisez l'entrée secteur pour charger les batteries internes sans faire fonctionner l'appareil. Pour ce faire, placez le commutateur POWER en position CHARGE.

**AVERTISSEMENT :** Remplacez le fusible uniquement par un fusible de même type et de mêmes valeurs. Tenez compte des données sérigraphiées sur le boîtier du caisson. Si le fusible saute de manière répétée, veuillez contacter un centre de service agréé.

## 2 POWER

Interrupteur en position **ON**: L'appareil est en marche. Les batteries internes peuvent également être rechargées en cours de fonctionnement à l'aide du câble secteur fourni.

Interrupteur en position **OFF**: L'appareil est éteint.

Interrupteur en position **CHARGE**: L'appareil est éteint et en mode de charge.

## 3 BATTERIE

Affichage sur 4 segments de l'état de charge de la batterie. 4 LED allumées = 100%, 3 LED allumées = 75%, 2 LED allumées = 50%, 1 LED allumée = 25%.

Si seul le premier voyant clignote : Inférieur à 10%. Veuillez brancher l'appareil immédiatement sur le secteur pour le charger.

## 4 INPUT 1 & 2 – CONNECTEURS D'ENTRÉE

Entrée audio pour le canal 1 ou 2, sur connecteur Combo (XLR 3 broches / jack 6,35 mm).

Les entrées audio sont compatibles symétrique/asymétrique.

## 5 INPUT 1 & 2 – MIC / LINE

Commutateur permettant de régler la sensibilité d'entrée pour le canal 1 ou 2.

Connexion d'un microphone : position MIC.

Connexion d'un lecteur de niveau ligne : position LINE.

## 6 INPUT 1 & 2 – VOLUME

Tournez le potentiomètre de niveau pour régler le volume du canal 1 ou 2. Pour diminuer le volume, tournez dans le sens inverse des aiguilles d'une montre. Pour augmenter le volume, tournez dans le sens des aiguilles d'une montre.

## 7 INPUT 3

Entrée ligne stéréo asymétrique sur embase jack 3,5 mm pour connecter un lecteur audio, par exemple un lecteur MP3. Les connecteurs d'entrée INPUT 3 et INPUT 4 sont câblés en parallèle et peuvent être utilisés simultanément. Tout signal stéréo entrant est sommé en mono en interne.

## 8 INPUT 4

Entrée ligne stéréo asymétrique sur deux embases RCA/cinch pour connexion d'une source audio, par exemple un lecteur CD ou un clavier électronique. Les connecteurs d'entrée INPUT 3 et INPUT 4 sont câblés en parallèle et peuvent être utilisés simultanément. Tout signal stéréo entrant est sommé en mono en interne.

**9 INPUT 3/4 – VOLUME**

Potentiomètre de niveau permettant de régler le volume des canaux 3 et 4. Pour diminuer le volume, tournez dans le sens inverse des aiguilles d'une montre. Pour augmenter le volume, tournez dans le sens des aiguilles d'une montre.

**10 BLUETOOTH – VOLUME**

Potentiomètre de niveau permettant de régler le volume d'une source Bluetooth, par exemple un smartphone. Pour diminuer le volume, tournez dans le sens inverse des aiguilles d'une montre. Pour augmenter le volume, tournez dans le sens des aiguilles d'une montre (pour appairer la source Bluetooth, voir UTILISATION – RÉGLAGES BLUETOOTH).

**11 INPUT 5**

Slot d'accueil avec entrée audio pour un module de réception HF pour le canal 5. Le volume du canal se règle via un potentiomètre de volume sur le module de réception.

**12 ANTENNA**

Embase BNC pour la connexion d'une antenne pour le module de réception HF INPUT 5 (une antenne appropriée est livrée avec le module de réception).

**13 INPUT 6**

Slot d'accueil avec entrée audio pour un module de réception HF pour le canal 6. Le volume du canal se règle via un potentiomètre de volume sur le module de réception.

**14 ANTENNA**

Prise BNC pour la connexion d'une antenne pour le module de réception HF INPUT 6 (une antenne appropriée est livrée avec le module de réception).

**15 VOLUME / POUSSER POUR LE MENU**

Encodeur à poussoir rotatif à fonctions multiples.

1. En partant de l'affichage principal, tournez le bouton/encodeur rotatif pour régler le volume global. Pour diminuer le volume, tournez dans le sens inverse des aiguilles d'une montre. Pour augmenter le volume, tournez dans le sens des aiguilles d'une montre. Avant de lire des données audio ou d'utiliser un microphone, réglez le volume général au minimum et n'augmentez le volume que lentement afin d'éviter d'endommager l'appareil ou de provoquer des lésions auditives dues à des niveaux de volume élevés soudains et au Larsen.
2. Appuyez sur le bouton rotatif pour accéder au menu principal. Naviguez dans le menu principal à l'aide de l'encodeur, sélectionnez l'élément de sous-menu souhaité en tournant l'encodeur, confirmez en appuyant sur l'encodeur, ajustez les paramètres du système et modifiez les valeurs dans les éléments de menu correspondants (voir UTILISATION ; modification de la valeur ou de l'état = tourner l'encodeur, confirmer la modification de la valeur ou de l'état = appuyer sur l'encodeur).

**16 ÉCRAN**

L'écran graphique multifonctions à cristaux liquides affiche le volume général, les pré-réglages des enceintes et des effets, l'état de la batterie et du Bluetooth, ainsi que le niveau d'entrée pour les canaux 1, 2, 3/4 et 5/6 sur la page principale. Le menu d'édition présente les éléments du menu, les éléments du sous-menu et les options d'édition correspondantes. La luminosité, le contraste et l'extinction de l'éclairage de l'écran sont réglables.

**17 EFFECT**

Potentiomètre de niveau pour ajuster le volume de l'effet (retour d'effet). Le type d'effet et les envois d'effet sont réglés dans le menu de l'appareil, élément EFFECT.

**18 FOOTSWITCH FX ON/OFF**

Embase jack 6,35 mm pour connecter une pédale externe de type footswitch (interrupteur marche/arrêt). Avec une pédale externe dotée d'une prise jack de 6,3 mm, vous pouvez couper/rétablir à volonté le son du module d'effet interne.

**19 MIX OUTPUT**

Sortie ligne symétrique sur embase XLR mâle à 3 broches. Le signal de sortie est un mélange de tous les canaux d'entrée plus le signal d'effet et le signal Bluetooth. Son niveau est indépendant du réglage du potentiomètre de volume global.

**20 USB-C**

Prise USB-C pour charger un smartphone ou une tablette (tension de 5 volts, courant de charge de 2 A maximum).

**UTILISATION****REMARQUES :**

Dès que l'enceinte est mise sous tension (si la charge de la batterie est suffisante, ou si elle est alimentée sur secteur), le logo LD Systems apparaît brièvement à l'écran. Tous les réglages, tels que les présélections, l'égalisation et les effets, sont rétablis tels qu'ils étaient lors de l'extinction de l'enceinte. Une fois ce processus terminé, l'enceinte est prête à fonctionner.

**PAGE D'ÉCRAN PRINCIPALE**

En fonctionnement normal, la page d'écran principale (HOME) apparaît. Elle visualise le volume général réglé, la présélection d'enceinte activée, la présélection d'effet, les niveaux d'entrée des canaux 1 à 6, l'état du Bluetooth et du TWS ainsi que l'état de charge de la batterie (voir l'illustration).

Pas de symbole : fonction TWS désactivée  
Le symbole clignote : fonction TWS activée, enceinte prête pour appairage  
Symbole présent en permanence : fonction TWS activée et enceinte appairée

Pas de symbole : Bluetooth désactivé  
Le symbole clignote : Bluetooth activé, prêt pour appairage  
Symbole présent en permanence : Bluetooth activé et appairé

Présélection d'enceinte —

Préréglage d'effet —

Crête —

Niveau —

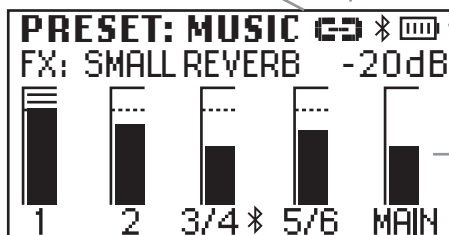

État de charge de la batterie

Volume principal

Niveau d'entrée avec indicateur de crête pour les canaux 1 à 6

## INDICATEUR DE CRÊTE

Si le symbole de crête apparaît en haut de l'affichage du niveau d'un canal, c'est que l'étage d'entrée du canal correspondant fonctionne au-dessus de la limite de distorsion. Réduisez le niveau de sortie de l'appareil de lecture connecté (par ex. table de mixage, clavier, etc.) jusqu'à ce que le symbole de crête ne s'affiche plus et que l'enceinte restitue les signaux audio sans distorsion.

## MAIN VOLUME

Le volume global de l'enceinte se règle directement depuis la page d'écran principale, en tournant le bouton/encodeur rotatif VOLUME / PUSH FOR MENU. L'affichage change automatiquement dès que vous tournez l'encodeur (voir l'illustration ci-dessous). La page d'écran principale revient automatiquement après environ 10 secondes d'inactivité ; en appuyant sur l'encodeur, elle revient immédiatement.

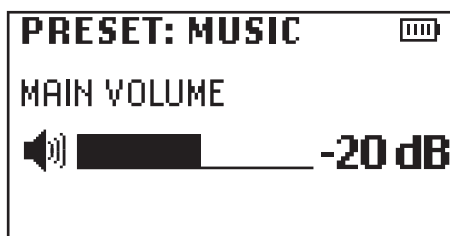

## PARAMÈTRES BLUETOOTH (BLUETOOTH)

Appuyez sur le bouton /encodeur pour accéder au menu principal, puis sélectionnez l'élément de menu **BLUETOOTH** en tournant l'encodeur (le mot apparaît en surbrillance sur fond sombre). Appuyez à nouveau sur le bouton/encodeur pour accéder au sous-menu et sélectionnez l'élément de sous-menu souhaité en tournant l'encodeur. Confirmez en appuyant sur l'encodeur. Pour plus d'informations sur les éléments du sous-menu, reportez-vous au tableau suivant. Sélectionnez **MAIN MENU** dans le sous-menu et appuyez sur l'encodeur pour revenir au menu principal, sélectionnez **HOME** dans le menu principal, confirmez en appuyant sur l'encodeur, puis revenez à l'affichage principal. Après environ 10 secondes d'inactivité, l'écran principal s'affiche automatiquement.

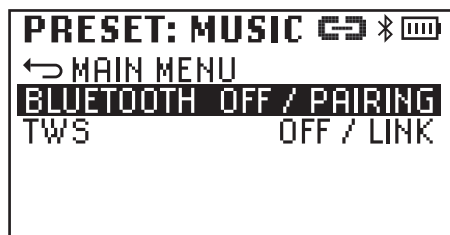
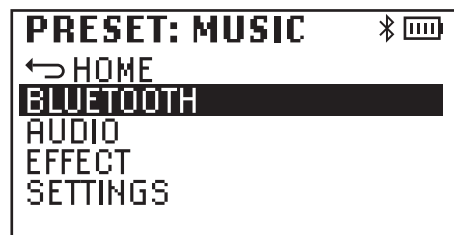

Appairage avec une source de lecture Bluetooth : Sélectionnez **BLUETOOTH** dans le menu Bluetooth, confirmez, puis sélectionnez **PAIRING** et confirmez à nouveau. Le module Bluetooth est maintenant prêt à être appairé. Le symbole Bluetooth clignote tout au long du processus d'appairage. Activez le Bluetooth sur votre source de lecture (smartphone, tablette, etc.) et sélectionnez **ANNY 10** dans son menu Bluetooth. L'appairage s'effectue alors automatiquement. Dès que les appareils sont appairés, le symbole Bluetooth cesse de clignoter et reste fixe, et la mention **PAIRED** apparaît dans le menu Bluetooth. Vous pouvez dès lors lancer la lecture audio via Bluetooth.

BLUETOOTH (changer d'état = tourner l'encodeur, confirmer le changement d'état = appuyer sur l'encodeur)		
BLUETOOTH	Activer le Bluetooth	PAIRING
	Désactiver le Bluetooth	OFF
TWS	Activer TWS	LINK
	Désactiver TWS	OFF

L'enceinte LD ANNY 10 peut fonctionner en mode mono ou stéréo. En mode mono, un signal stéréo appliqué à une entrée stéréo ou transmis via Bluetooth est sommé en mono en interne. Si deux enceintes ANNY 10 sont connectées sans fil à l'aide de la fonction TWS, l'enceinte couplée à la source Bluetooth devient l'enceinte principale (stéréo gauche) et l'extension stéréo est assurée par l'enceinte suiveuse (stéréo droite). Cela signifie que tous les signaux stéréo transmis via Bluetooth sont également reproduits en stéréo sans qu'il soit nécessaire de relier les deux enceintes par un câble. Pour se connecter via TWS, il suffit d'activer TWS dans les deux appareils (LINK), la connexion est alors automatique et LINKED (= connecté) s'affiche dans le menu Bluetooth.



#### REMARQUE :

- Seuls les signaux audio lus sur un appareil de lecture Bluetooth apparié peuvent être transmis via la fonction de liaison stéréo TWS. Les signaux audio arrivant sur des entrées physiques ne sont pas transmis via TWS.
- Après avoir éteint et rallumé les enceintes ANNY 10, la connexion à la source Bluetooth et la connexion des enceintes via TWS s'effectuent automatiquement.

## PARAMÈTRES AUDIO (AUDIO)

Appuyez sur le bouton/encodeur pour accéder au menu principal, puis sélectionnez l'élément de menu AUDIO en tournant l'encodeur (le mot apparaît en surbrillance sur fond sombre). Appuyez à nouveau sur le bouton/encodeur pour accéder au sous-menu et sélectionnez l'élément de sous-menu souhaité en tournant le bouton/encodeur. Confirmez en appuyant sur l'encodeur. Pour plus d'informations sur les éléments du sous-menu, reportez-vous au tableau suivant. Sélectionnez ·MAIN MENU dans le sous-menu et appuyez sur l'encodeur pour revenir au menu principal, sélectionnez ·HOME dans le menu principal, confirmez en appuyant sur l'encodeur, puis revenez à l'affichage principal. Après environ 10 secondes d'inactivité, l'écran principal s'affiche automatiquement.

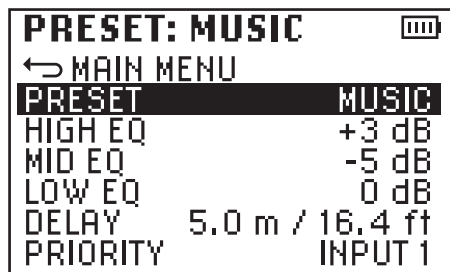
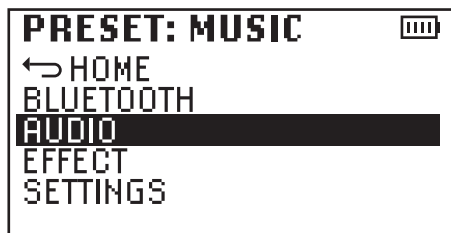

AUDIO (modifier la valeur ou l'état = tourner l'encodeur, confirmer la modification de la valeur ou de l'état = appuyer sur l'encodeur)	
↪ MAIN MENU	Retour au menu principal
PRESET	Sélection de la présélection d'enceinte
	MUSIC
	VOCAL
	VIVRE
	ECO
OFF	
HIGH EQ	Ajustez les fréquences aiguës de -12 dB à +12 dB
MID EQ	Ajustez les fréquences médium de -12 dB à +12 dB
LOW EQ	Ajustez les fréquences basses de -12 dB à +12 dB
DELAY	Retard temporel du signal sommé en mono, réglable par pas de 0,5 m jusqu'à 10 m, par exemple pour une ligne d'enceintes retardées (0 m = OFF, affichage de la distance en mètres et en pieds).
PRIORITY	Circuit de gestion de priorité pour les entrées INPUT 1, 2 ou 5/6. Si une entrée est prioritaire, dès qu'un signal y est présent, le volume des autres entrées est automatiquement atténué. Lorsque le signal audio disparaît, le volume des autres canaux est ramené à sa valeur initiale après quelques secondes (pas de sélection multiple possible, OFF = fonction désactivée).
	INPUT 1
	INPUT 2
	INPUT 5/6
OFF	



## PARAMÈTRES D'EFFET (EFFECT)

Appuyez sur le bouton/encodeur pour accéder au menu principal, puis sélectionnez l'élément de menu **EFFECT** en tournant l'encodeur (le mot apparaît en surbrillance sur fond sombre). Appuyez à nouveau sur le bouton/encodeur pour accéder au sous-menu et sélectionnez l'élément de sous-menu souhaité en tournant le bouton/encodeur. Confirmez en appuyant sur l'encodeur. Pour plus d'informations sur les éléments du sous-menu, reportez-vous au tableau suivant. Sélectionnez **MAIN MENU** dans le sous-menu et appuyez sur l'encodeur pour revenir au menu principal, sélectionnez **HOME** dans le menu principal, confirmez en appuyant sur l'encodeur, puis revenez à l'affichage principal. Après environ 10 secondes d'inactivité, l'écran principal s'affiche automatiquement.



EFFECT (modifier la valeur ou l'état = tourner l'encodeur, confirmer la modification de la valeur ou de l'état = appuyer sur l'encodeur)			
<b>FX TYPE</b>	Sélection du type d'effet ou désactivation de l'effet (OFF)	SMALL REVERB	
		LARGE REVERB	
		PLATE REVERB	
		DELAY	
		OFF	
<b>FX SENDS</b>	Réglage des départs d'effet pour les entrées INPUT 1, 2 et 5/6	INPUT 1	0 - 100%
		INPUT 2	0 - 100%
		INPUT 5/6	0 - 100%

## PARAMÈTRES SYSTÈME (SETTINGS)

Appuyez sur le bouton/encodeur pour accéder au menu principal, puis sélectionnez l'élément de menu **SETTINGS** en tournant le bouton/encodeur (le mot apparaît en surbrillance sur fond sombre). Appuyez à nouveau sur le bouton/encodeur pour accéder au sous-menu et sélectionnez l'élément de sous-menu souhaité en tournant le bouton/encodeur. Confirmez en appuyant sur l'encodeur. Pour plus d'informations sur les éléments du sous-menu, reportez-vous au tableau suivant. Sélectionnez **MAIN MENU** dans le sous-menu et appuyez sur l'encodeur pour revenir au menu principal, sélectionnez **HOME** dans le menu principal, confirmez en appuyant sur l'encodeur, puis revenez à l'affichage principal. Après environ 10 secondes d'inactivité, l'écran principal s'affiche automatiquement.

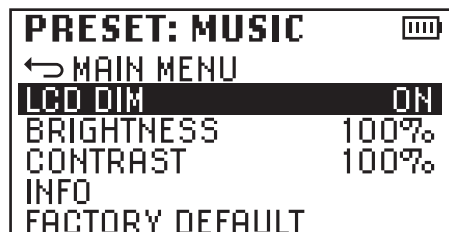
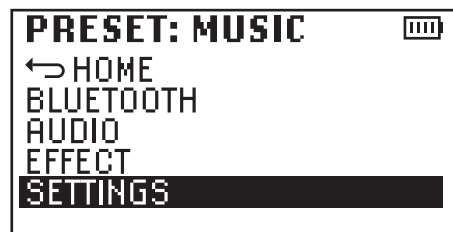

SETTINGS (modifier la valeur ou l'état = tourner l'encodeur, confirmer la modification de la valeur ou de l'état = appuyer sur l'encodeur)		
LCD DIM	L'éclairage de l'écran s'éteint au bout d'environ 10 secondes sans intervention	ON
	L'éclairage de l'écran reste allumé en permanence	OFF
BRIGHTNESS	Réglez la luminosité de l'écran de 0 à 100 %	0 - 100%
CONTRAST	Réglez le contraste de 0 à 100 %	0 - 100%
INFO	Affichage du nom du modèle et de la version du logiciel de l'appareil	MODÈLE : ANNY 10
		LOGICIEL : 1.x
FACTORY DEFAULT	Réinitialiser les paramètres d'usine par défaut :	RESET -> SURE? -> YES
	Annuler la procédure :	1. CANCEL
		2. RESET -> SURE ? -> CANCEL

## MODULE RÉCEPTEUR

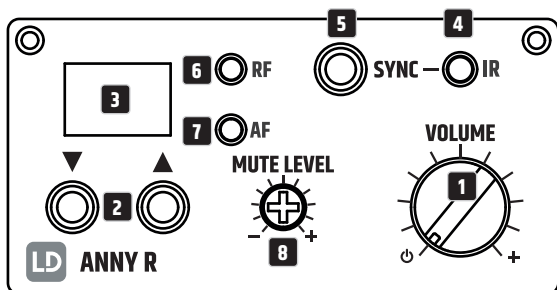

### 1 VOLUME

Tournez le potentiomètre dans le sens des aiguilles d'une montre après le cran pour mettre le récepteur en marche, puis pour augmenter le volume ; tournez, un tour dans le sens contraire des aiguilles d'une montre le diminue. Pour éteindre le récepteur, tournez le potentiomètre dans le sens inverse des aiguilles d'une montre, jusqu'au cran.

### 2 ▲ ▼

Sélectionnez l'un des 12 canaux HF disponibles en appuyant sur les touches fléchées ▲ ou ▼ à plusieurs reprises, si nécessaire.

### 3 ÉCRAN LED

Le canal HF sélectionné apparaît à l'écran (01 - 12).

### 4 IR

Port d'interface infrarouge pour synchroniser le canal radio du récepteur et celui de l'émetteur à main ou de poche.

### 5 SYNC

#### Synchronisation du récepteur et de l'émetteur à main

Pour synchroniser le canal radio du récepteur et celui de l'émetteur à main, sélectionnez le canal radio souhaité sur le récepteur, allumez l'émetteur à main et appuyez sur la touche SYNC tout en pointant l'interface infrarouge de l'émetteur portable en contact visuel direct avec l'interface infrarouge du récepteur. L'interface infrarouge de l'émetteur à main est située sur son extrémité inférieure. Si la synchronisation a réussi, le voyant rouge RF du récepteur s'allume.

## Synchronisation du récepteur et de l'émetteur de poche

Pour synchroniser le canal radio du récepteur et celui de l'émetteur de poche, sélectionnez le canal radio souhaité sur le récepteur, allumez l'émetteur de poche et appuyez sur le bouton SYNC tout en pointant l'interface infrarouge de l'émetteur de poche en contact visuel direct avec l'interface infrarouge du récepteur. L'interface infrarouge permettant de synchroniser le canal radio du récepteur et de l'émetteur est située dans le compartiment à piles. Pour ouvrir le compartiment à piles, appuyez simultanément sur les deux repères situés sur les côtés du couvercle du compartiment à piles et rabattez-le vers l'avant. Si la synchronisation a réussi, le voyant rouge RF du récepteur s'allume.

### 6 Indicateur LED RF

Dès qu'une liaison HF est établie entre l'émetteur et le récepteur, la LED rouge RF s'allume.

### 7 Indicateur LED AF

Le voyant vert AF indique qu'un signal audio est présent.

### 8 MUTE LEVEL

**ATTENTION :** Avant de modifier le niveau de Mute, réglez d'abord le volume de l'enceinte au minimum. La fonction Mute (réduction du bruit / squelch) évite tout bruit parasite HF lorsque l'émetteur est éteint. Elle supprime également les bruits parasites soudains pouvant survenir si le signal envoyé par l'émetteur au récepteur n'est pas assez puissant (par exemple, en raison d'une trop grande distance entre l'émetteur et le récepteur). L'émetteur étant éteint, réglez le niveau de Mute à l'aide d'un tournevis approprié, de façon à ce que les bruits de fond soient efficacement supprimés (en tournant vers la gauche, la suppression des bruits est réduite ; en tournant vers la droite, elle est augmentée). Si vous réglez une suppression des bruits élevée, la portée d'émission peut se trouver réduite si les conditions sont défavorables. À la sortie d'usine, le potentiomètre Mute Level est réglé à fond à gauche : la suppression des bruits est donc au minimum. Ce réglage convient à la majorité des applications, et ne doit être modifié que dans de rares cas.

## ÉMETTEUR À MAIN

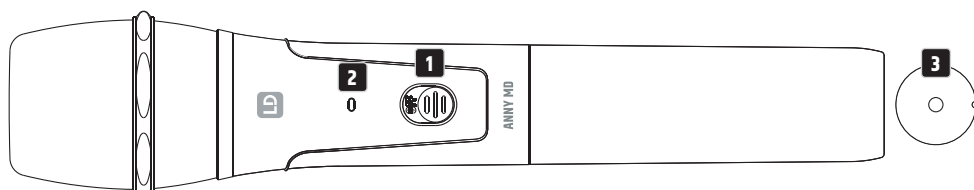

### 1 ON / OFF

Interrupteur marche/arrêt. Faites coulisser l'interrupteur vers le haut pour mettre l'émetteur à main en marche ; le mot "ON" peut maintenant être lu sous l'interrupteur ( ). Faites coulisser l'interrupteur vers le bas pour éteindre l'émetteur à main (OFF).

### 2 LED DE STATUT

Si l'état de charge des piles insérées est suffisant, la LED s'allume en vert lorsque l'émetteur à main est mis en marche. Si le voyant s'allume en rouge, l'état de charge est faible. Remplacez immédiatement les piles usagées.

### 3 INTERFACE IR

L'interface infrarouge permettant de synchroniser le canal radio du récepteur et de l'émetteur est située sur l'extrémité inférieure de l'émetteur portatif (pour la procédure de synchronisation, voir MODULE RÉCEPTEUR - SYNC).

### REPLACEMENT DES PILES

Pour remplacer les piles, ouvrez le compartiment à piles de l'émetteur à main en desserrant le couvercle du compartiment à piles en le tournant dans le sens inverse des aiguilles d'une montre et en le retirant du boîtier. Retirez les piles usagées et insérez des piles neuves (2 x type AA / LR6, alcalines) conformément aux illustrations dans le compartiment à piles. Placez le couvercle du compartiment à piles sur le boîtier puis refermez le compartiment à piles en le tournant dans le sens des aiguilles d'une montre. Si vous n'utilisez pas l'émetteur pendant une période prolongée, retirez les piles pour éviter d'endommager l'émetteur en raison d'une fuite des piles.

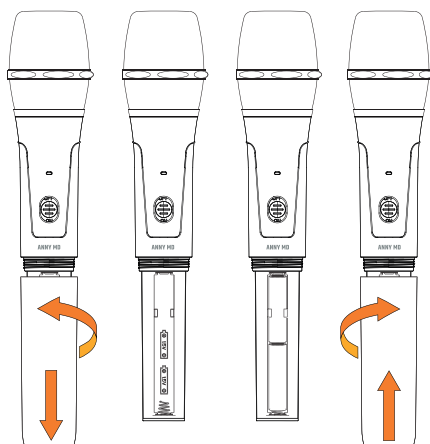

### ÉMETTEUR DE POCHE

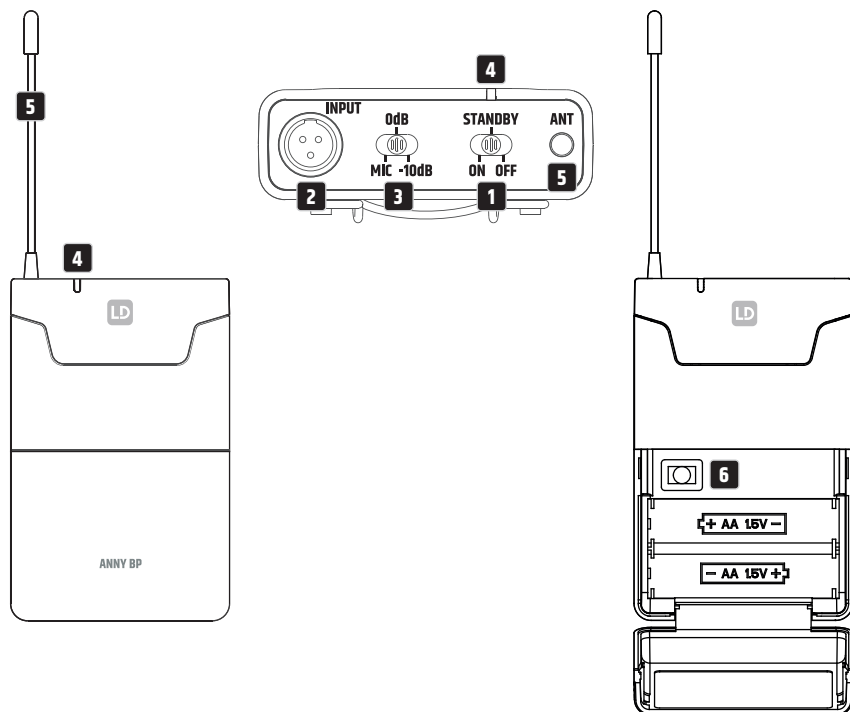

## **1 ON / STANDBY / OFF**

Interrupteur permettant d'allumer ou d'éteindre l'émetteur de poche (ON = émetteur allumé, OFF = émetteur éteint). En position STANDBY, l'émetteur fonctionne mais le signal audio est coupé.

## **2 INPUT**

Connecteur mini-XLR à 3 broches pour la connexion d'un micro-casque, d'un micro cravate ou d'un micro instrument ou d'un câble de guitare.

## **3 MIC / 0dB / -10dB**

Réglage de la sensibilité d'entrée. Réglez la sensibilité de façon à ce qu'en présence d'un signal (parole, voix, guitare...) la LED AF du récepteur s'allume en vert. Dès que le signal audio commence à présenter de la distorsion, réduisez la sensibilité en réglant le commutateur à 3 positions MIC / 0dB / -10dB sur la valeur immédiatement inférieure. Exemples : Micro-casque = position MIC, guitare avec micro passif = position 0dB, guitare avec micro actif = position -10dB.

## **4 LED DE STATUT**

Si l'état de charge des piles insérées est suffisant, la LED s'allume en vert lorsque l'émetteur est mis sous tension. Si le voyant s'allume en rouge, l'état de charge est faible. Remplacez immédiatement les piles usagées.

## **5 ANTENNE**

Antenne de l'émetteur de poche. Pour une réception optimale, ne le couvrez pas et ne le pliez pas.

## **6 INTERFACE IR**

L'interface infrarouge permettant de synchroniser le canal HF du récepteur et de l'émetteur se trouve dans le compartiment à piles. Pour ouvrir le compartiment à piles, appuyez simultanément sur les deux marques situées sur les côtés du couvercle du compartiment à piles et faites-le basculer vers l'avant (pour la procédure de synchronisation, voir MODULE RÉCEPTEUR - SYNC).

## **REPLACEMENT DES PILES**

Pour remplacer les piles, ouvrez le compartiment à piles de l'émetteur de poche en appuyant simultanément sur les deux repères situés sur les côtés du couvercle du compartiment à piles puis rabattez-le vers l'avant. Retirez les piles usagées et insérez des piles neuves (2 x type AA / LR6, alcalines) conformément aux illustrations dans le compartiment à piles. Repliez ensuite le couvercle du compartiment à piles sur le boîtier jusqu'à ce qu'il s'enclenche. Si vous n'avez pas l'intention d'utiliser l'émetteur pendant une période prolongée, veuillez retirer les piles afin d'éviter d'endommager l'émetteur en raison d'une fuite des piles.

## FIXATION DE L'ÉMETTEUR DE POCHE

Fixez l'émetteur à une ceinture ou à une sangle comme indiqué.

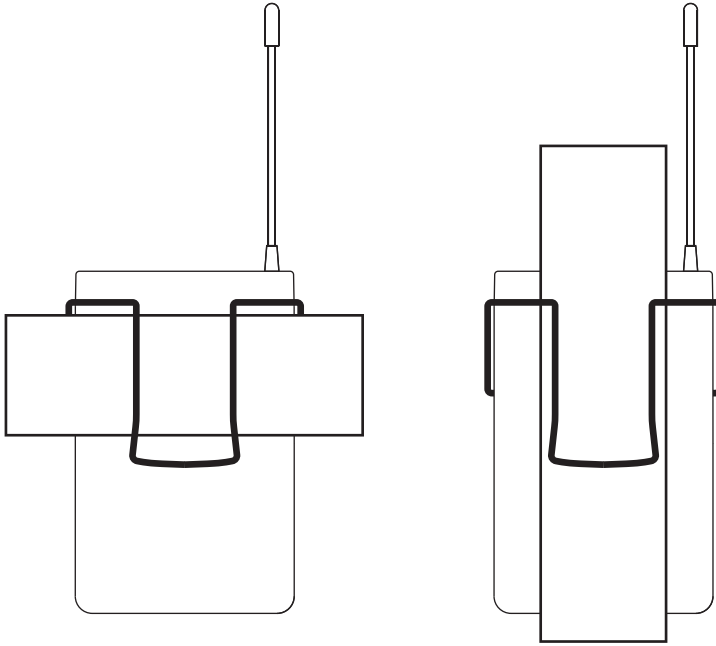

## AFFECTATION DES BROCHES ENTRÉE MINI-XLR

Guitare électrique, basse électrique et autres sources de signaux à haute impédance

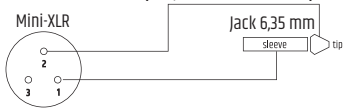

Microphone à condensateur avec résistance pull-up interne

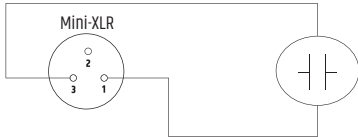

Microphone à condensateur avec résistance pull-up interne

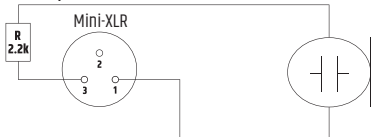

## ENTRETIEN, MAINTENANCE ET RÉPARATIONS

Afin d'assurer le bon fonctionnement à long terme de l'appareil, celui-ci doit être nettoyé régulièrement et, si nécessaire, entretenu. Les besoins d'entretien dépendent de l'intensité de l'utilisation et de la qualité de l'air l'environnement dans lequel il est utilisé. Nous recommandons généralement une inspection visuelle avant chaque FONCTIONNEMENT. En outre, nous vous recommandons de prendre toutes les mesures d'entretien nécessaires spécifiées ci-dessous une fois toutes les 500 heures de fonctionnement ou, dans le cas d'une utilisation moins intensive, au plus tard après un an. Les droits à la garantie peuvent être limités en cas de défauts résultant d'une maintenance inadéquate.

### ENTRETIEN (EFFECTUÉ PAR L'UTILISATEUR)



**AVERTISSEMENT !** Avant d'effectuer toute opération de maintenance, il faut débrancher l'alimentation électrique et, si possible, toutes les connexions de l'appareil.



**À NOTER :** Un entretien inadéquat peut entraîner une dégradation de l'appareil pouvant aller jusqu'à sa destruction.

1. Les surfaces du boîtier doivent être nettoyées avec un chiffon propre et humide. Veillez ainsi à ce que l'humidité ne puisse pas pénétrer dans l'appareil.
2. Les entrées et sorties d'air doivent être régulièrement débarrassées de la poussière et des saletés. Si vous utilisez de l'air comprimé, veillez à ne pas endommager l'appareil (dans ce cas, les ventilateurs doivent être bloqués, sinon ils risquent de tourner trop vite).
3. Les câbles et les contacts des connecteurs doivent être nettoyés régulièrement afin d'éliminer poussière et saleté.
4. De façon générale, n'utilisez aucun produit de nettoyage agressif ou substance abrasive, sous peine d'endommager la finition de surface de l'appareil.
5. Les appareils doivent généralement être stockés au sec et protégés de la poussière et de la saleté.

### MAINTENANCE ET RÉPARATION (UNIQUEMENT PAR DU PERSONNEL QUALIFIÉ)



**DANGER :** L'appareil contient des composants sous tension. Même après avoir débranché la fiche de la prise secteur, il peut subsister une tension résiduelle dans l'appareil, due par exemple à des condensateurs chargés.



**À NOTER :** L'appareil ne contient aucun composant susceptible d'être réparé par l'utilisateur.



**À NOTER :** Les travaux d'entretien et de réparation ne peuvent être effectués que par du personnel spécialisé suffisamment qualifié. En cas de doute, consultez un atelier spécialisé.



**À NOTER :** Les travaux d'entretien mal effectués peuvent affecter les demandes de garantie.



**À noter :** Pour les kits de conversion ou de retrofit fournis par le fabricant, il est essentiel de respecter les instructions d'installation incluses.

## REPLACEMENT DES PILES/BATTERIES DE L'APPAREIL



AVANT de remplacer les piles, veuillez à lire attentivement les instructions de la section **APPAREILS DONT LA BATTERIE EST REMPLACÉE PAR L'UTILISATEUR** dans les instructions de sécurité de ce manuel.

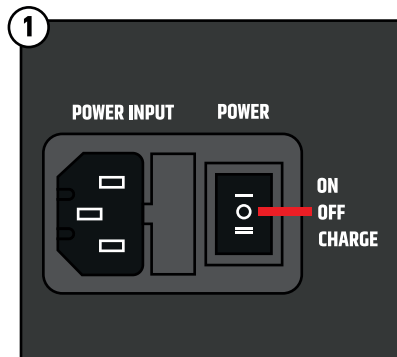

Avant de remplacer les piles, assurez-vous que l'appareil est déconnecté du secteur et éteint (interrupteur d'alimentation en position centrale "OFF", repérée par un symbole circulaire).

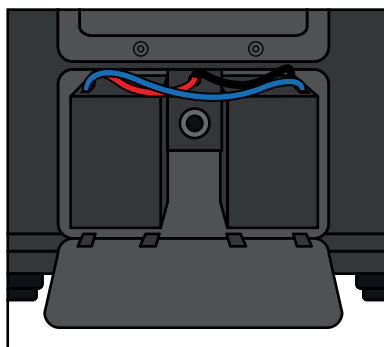
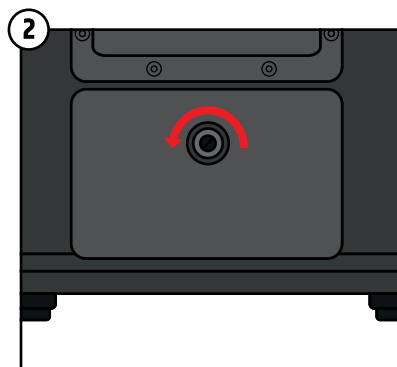

Tournez la vis de verrouillage du couvercle du compartiment à piles dans le sens inverse des aiguilles d'une montre pour ouvrir le compartiment à piles.

Retirez le couvercle du compartiment à piles .



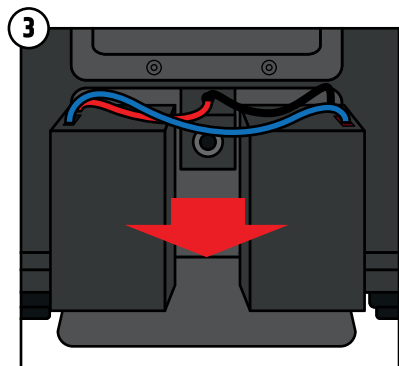

Retirez avec précaution les deux piles du compartiment à piles.

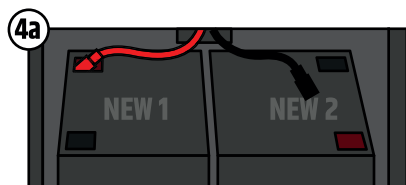

Connectez le câble rouge de l'appareil au contact rouge de la première batterie de remplacement.  
Connectez le câble noir de l'appareil au contact noir de la deuxième batterie de remplacement.

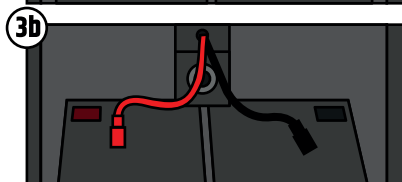
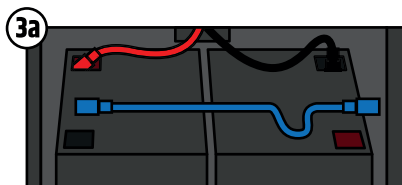

Déconnectez avec précaution le câble bleu qui relie les deux piles aux contacts.  
Déconnectez ensuite soigneusement les câbles de l'appareil (rouge et noir) des contacts des batteries.

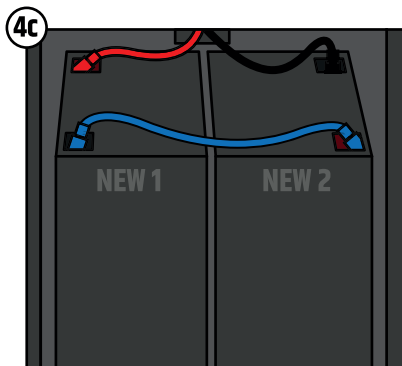

Connectez les contacts non utilisés (1 x rouge et 1 x noir) des deux batteries à l'aide du câble bleu.  
Assurez-vous que tous les câbles sont correctement fixés aux contacts.

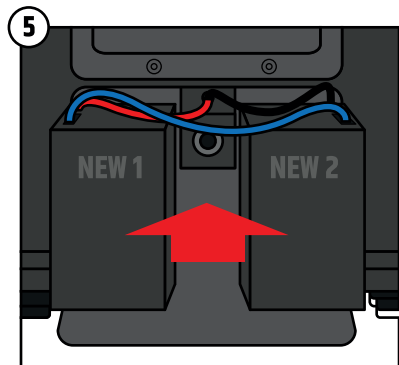

Réinsérez soigneusement les deux piles dans leur compartiment. Assurez-vous que les câbles ne se détachent pas des contacts. Les contacts des piles sont tournés vers l'intérieur. Le câble bleu doit être orienté vers vous.

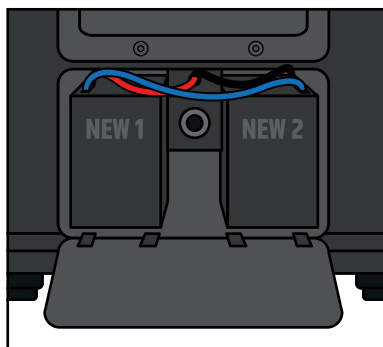

Placez le couvercle avec les dents orientées vers le bas dans les cavités correspondantes du compartiment de la batterie. Assurez-vous qu'aucun câble n'est pincé.

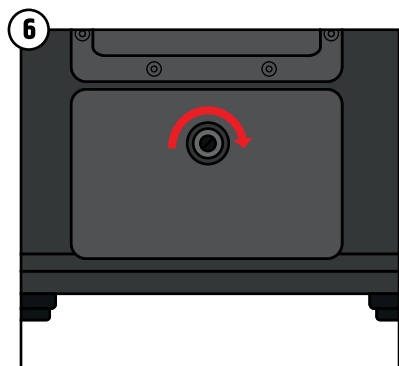

Appuyez le couvercle sur le compartiment à piles et tournez la vis de verrouillage dans le sens des aiguilles d'une montre pour refermer le compartiment à piles. Assurez-vous que le compartiment à piles est bien fermé avant de réutiliser l'appareil.

## ACCESSOIRES EN OPTION

### Housse de protection rembourrée pour ANNY® 10

Référence produit LDANNY10PC

### Module Récepteur pour ANNY®

Référence produit LDANNYR

### Micro à main pour ANNY®

Référence produit LDANNYMD

### Émetteur Ceinture pour ANNY®

Référence produit LDANNYBP

**À NOTER :**

Pour compléter la référence des modules de réception, des émetteurs portatifs et des émetteurs de poche, il faut ajouter le suffixe correspondant à la gamme de fréquences souhaitée lors de la commande d'un article.

Le suffixe B8 correspond à la gamme de fréquences 823 – 832 MHz + 863 – 865 MHz.

Le suffixe B6 correspond à la gamme de fréquences 655 – 679 MHz.

Le suffixe B5 correspond à la gamme de fréquences 584 – 608 MHz

Le suffixe B51 correspond à la gamme de fréquences 514 – 542 MHz (uniquement pour le marché américain)

Le suffixe B47 correspond à la gamme de fréquences 470 – 490 MHz (uniquement pour le marché américain).

Exemple : Le module récepteur avec la gamme de fréquences 823 – 832 + 863 – 865 MHz porte la référence produit LDANNYRB8.

**CARACTÉRISTIQUES TECHNIQUES**

Référence	LDANNY10
<b>Généralités</b>	
Type de produit	Enceinte de sonorisation alimentée sur batterie
Type	Active
Coloris	Noir
Puissance totale (RMS)	80 W
Puissance totale (crête)	160 W
Niveau SPL maxi, moyenné (sur burst sinus)	111 dB SPL
Niveau SPL maxi, crête (sur burst sinus)	118 dB SPL
Réponse en fréquence (à -10 dB)	45 Hz – 20 kHz
Fréquence de crossover	1800 Hz
Dispersion (H x V)	90° x 50°
Largeur	361 mm
Profondeur	300 mm
Hauteur	566 mm
Caractéristiques	Fonction TWS, table de mixage à 6 canaux avec préréglages système, égaliseur à 3 bandes, effets (réverbération et délai), mode priorité/ducking, port USB-C pour la charge d'appareils mobiles
Masse	18,22 kg (15,35 kg sans les batteries)

**Référence****LDANNY10****Haut-parleur de graves/médium**Diamètre du haut-parleur de graves/  
médium 10"Diamètre du haut-parleur de graves/  
médium (mm) 254 mmAimant du haut-parleur de graves/  
médium FerriteMarque du haut-parleur de graves/  
médium Fabriqué sur mesureDiamètre bobine mobile du  
haut-parleur de graves/médium 2"Diamètre bobine mobile du haut-  
parleur de graves/médium (mm) 51 mm

Type de charge acoustique Bass reflex

Matériau du boîtier Polypropylène

**Section aigus**

Pavillon Directivité constante

Diamètre du tweeter 1"

Diamètre du tweeter (mm) 25 mm

Aimant du tweeter Ferrite

Marque du tweeter Fabriqué sur mesure

Diamètre bobine mobile du tweeter 1"

Diamètre bobine mobile du tweeter  
(mm) 25 mm**Module d'amplification (intégré)**

Amplificateur Classe D

Circuits de protection Court-circuit, surchauffe

Température ambiante  
(de fonctionnement) 0 - 40°C

Humidité relative 0 - 80% sans condensation

Fusible T2AL 250V

Contrôles Potentiomètre de volume principal/encodeur pour navigation dans les menus, potentiomètre de volume de l'entrée 1, sélecteur micro/ligne de l'entrée 1, potentiomètre de volume de l'entrée 2, sélecteur micro/ligne de l'entrée 2, potentiomètre de volume de l'entrée 3+4, potentiomètre de volume de l'entrée 5+6 (Bluetooth), effet, interrupteur marche/arrêt

Indicateurs État de la batterie, écran multifonctions à cristaux liquides

Référence	LDANNY10
POWER IN	Embase IEC
Tension secteur	100 – 240 V, 50 / 60 Hz
Puissance consommée	150 W
Nombre d'entrées physiques	5
Connecteurs des entrées physiques	2 x Combo (mixte jack 6,35 mm/XLR), 2 x RCA/cinch, mini-jack 3,5 mm
Sortie Mix	1
Connecteur de sortie Mix	XLR mâle
Norme Bluetooth	5.0
Codecs audio Bluetooth	SBC/AAC

## Batterie

Batterie rechargeable	12 V / 5 Ah
Technologie de la batterie	Plomb/acide
Indicateur de niveau de batterie	4 segments LED
Autonomie sur batterie (préréglage Music, volume maximum)	6 h
Autonomie sur batterie (préréglage Eco, volume maximum)	11 h
Autonomie sur batterie (préréglage Music, volume moyen)	20 h
Autonomie sur batterie (préréglage Vocal, volume maximum)	16 h
Durée de charge (80%, pas de signal)	3,5 h
Durée de charge (recharge complète, pas de signal)	7 h

## Récepteur HF

Type de produit	Accessoire pour systèmes de microphones sans fil
Type	Récepteur HF
Plage de fréquences d'émission :	470 – 490 MHz (Version USA) 512 – 542 MHz (Version USA) 584 – 608 MHz 655 – 679 MHz 823 – 832 MHz + 863 – 865 MHz
Type de modulation	FM
Nombre de canaux	12
Réponse en fréquence	50 Hz – 17 kHz
Contrôles	SYNC, Mute Level (Squelch), Power / Volume, flèche vers le bas (valeur -), flèche vers le haut (valeur +)

Référence	LDANNY10
Indicateurs	AF (LED), chiffres à segments LED, RF (LED)
Connecteurs	BNC pour l'antenne du récepteur, sortie audio

### Microphone dynamique à main

Type de produit	Accessoire pour systèmes de microphones sans fil
Type	Microphones
Plage de fréquences d'émission	470 - 490 MHz (Version USA) 512 - 542 MHz (Version USA) 584 - 608 MHz 655 - 679 MHz 823 - 832 MHz + 863 - 865 MHz"
Nombre de canaux	12
Type de microphone	Dynamique
Directivité	Cardioïde
Réponse en fréquence	60 Hz - 20 kHz
Rapport signal/bruit	104 dB
Puissance HF nominale de sortie	10 mW
Contrôles	Sélecteur Power On/Off
Indicateurs	Power/piles faibles (LED)
Alimentation	2 x piles AA
Autonomie	8 h
Longueur	250,4 mm
Diamètre	32,5 mm (corps)
Masse	0,25 kg
Autres caractéristiques	Livré avec piles, synchronisation de la fréquence via IR

### Émetteur de poche

Type de produit	Accessoire pour systèmes de microphones sans fil
Type	Émetteur de poche
Plage de fréquences d'émission	470 - 490 MHz (Version USA) 512 - 542 MHz (Version USA) 584 - 608 MHz 655 - 679 MHz 823 - 832 MHz + 863 - 865 MHz
Nombre de canaux	12
Entrées	Mini-XLR (3 broches)
Réponse en fréquence	45 Hz - 20 kHz
Rapport signal/bruit	> 100 dB

Référence	LDANNY10
Puissance nominale de sortie HF	10 mW
Contrôles	Sélecteur Power On/Standby/Off, sélecteur de gain
Indicateurs	Power/piles faibles (LED)
Alimentation	2 x piles AA
Autonomie	8 h
Largeur	64 mm
Hauteur	100 mm (sans antenne)
Profondeur	21 mm (sans pince ceinture)
Masse	0,15 kg
Autres caractéristiques	Synchronisation de fréquence via IR, gain commutable, mode Standby (veille), livré avec piles

### Micro-casque (headset)

Type de produit	Accessoire pour systèmes de microphones sans fil
Type	Micro-casque (headset)
Réponse en fréquence	50 Hz - 12 kHz
Directivité	Cardioïde
Impédance nominale	680 ohms
Tension alimentation fantôme requise	5 V
Connecteur d'entrée microphone	Mini-XLR (3 broches, femelle)
Accessoires livrés :	Bonnette mousse
Masse	0,049 kg

## MISE AU REBUT



### Emballage :

1. Les emballages peuvent être intégrés au circuit de recyclage par les voies de déchets habituelles.
2. Veuillez trier les emballages conformément aux lois sur l'élimination des déchets et aux décrets sur les matériaux recyclables en vigueur dans votre pays.



### Appareil :

1. Cet appareil est soumis à la directive européenne relative aux déchets d'équipements électriques et électroniques (DEEE) dans sa version actuelle. Directive WEEE Waste Electrical and Electronical Equipment. Les appareils usagés et les piles ne doivent pas être jetés avec les ordures ménagères. L'appareil usagé ou les piles doivent être éliminés par une entreprise de recyclage agréée ou par un service de recyclage communal. Veuillez respecter la réglementation en vigueur dans votre pays !
2. Respectez toutes les lois sur l'élimination des déchets en vigueur dans votre pays.
3. En tant que client privé, vous pouvez obtenir des informations sur les possibilités d'élimination respectueuses de l'environnement auprès du revendeur auprès duquel le produit a été acheté ou auprès des autorités régionales correspondantes.

## DÉCLARATIONS DU FABRICANT

### GARANTIE DU FABRICANT & LIMITATION DE RESPONSABILITÉ

Adam Hall GmbH, Adam-Hall-Str. 1, D-61267 Neu Anspach / E-Mail [Info@adamhall.com](mailto:Info@adamhall.com) / +49 (0)6081 / 9419-0.

Vous trouverez nos conditions de garantie actuelles et la limitation de responsabilité sur : [https://cdn-shop.adamhall.com/media/pdf/MANUFACTURERS-DECLARATIONS\\_LD\\_SYSTEMS.pdf](https://cdn-shop.adamhall.com/media/pdf/MANUFACTURERS-DECLARATIONS_LD_SYSTEMS.pdf). En cas de service, adressez-vous à votre partenaire commercial.

### CONFORMITÉ CE

Par la présente, Adam Hall GmbH déclare que ce produit est conforme à la directive suivante (le cas échéant):

R&TTE (1999/5/CE) ou RED (2014/53/UE) à partir de juin 2017.

Directive basse tension (2014/35/EU)

Directive EMV (2014/30/EU)

RoHS (2011/65/EU)

La déclaration de conformité complète peut être consultée sur le site [www.adamhall.com](http://www.adamhall.com).

En outre, vous pouvez également la demander à l'adresse [Info@adamhall.com](mailto:Info@adamhall.com).

### DÉCLARATION DE CONFORMITÉ CE

Les déclarations de conformité pour les produits couverts par les directives LVD, EMC et RoHS peuvent être demandées à l'adresse [info@adamhall.com](mailto:info@adamhall.com).

Les déclarations de conformité pour les produits soumis à la directive RED, peuvent être obtenues à l'adresse [www.adamhall.com/compliance/](http://www.adamhall.com/compliance/).

**Sous réserve de fautes d'impression et d'erreurs, ainsi que de modifications techniques ou autres !**



## HA TOMADO LA DECISIÓN CORRECTA

Esta unidad ha sido diseñada y fabricada con altos estándares de calidad para garantizar muchos años de funcionamiento sin problemas. Esto es lo que representa LD Systems con su nombre y sus muchos años de experiencia como fabricante de productos de audio de alta calidad. Lea atentamente este manual de instrucciones para poder sacar rápidamente el máximo partido a su nuevo producto de LD Systems. Puede encontrar más información sobre **LD Systems** en nuestra página web [WWW.LD-SYSTEMS.COM](http://WWW.LD-SYSTEMS.COM)

## INFORMACIÓN SOBRE ESTAS INSTRUCCIONES DE USO

- Lea atentamente las instrucciones de seguridad y todo el manual antes de la puesta en marcha.
- Respete las advertencias del aparato y de las instrucciones de uso.
- Tenga siempre a mano el manual de instrucciones.
- Si vende o cede la unidad, asegúrese de entregar también estas instrucciones de uso, ya que son una parte esencial del producto.

## USO CONFORME A LA NORMATIVA

El producto es un dispositivo para la tecnología de eventos.

El producto ha sido desarrollado para su uso profesional en el campo de la tecnología de eventos y no es adecuado para su uso doméstico.

Además, este producto está destinado únicamente a usuarios cualificados con conocimientos específicos en tecnología de eventos.

El uso del producto sin tener en cuenta de los datos técnicos y las condiciones de funcionamiento especificadas se considera un uso inadecuado.

Queda excluida la responsabilidad por daños y perjuicios a personas y bienes debido a un uso inadecuado

El producto no es adecuado para:

- Personas (incluidos niños) con capacidades físicas, sensoriales o mentales reducidas o con falta de experiencia o conocimientos.
- Niños (los niños deben ser instruidos para no jugar con el aparato).

## EXPLICACIONES DE TÉRMINOS Y SÍMBOLOS

1. **PELIGRO** : La palabra PELIGRO, posiblemente en combinación con un símbolo, indica inmediatamente situaciones o condiciones peligrosas para la vida y la integridad física.
2. **ADVERTENCIA** : La palabra ADVERTENCIA, posiblemente en combinación con un símbolo, indica situaciones o condiciones potencialmente peligrosas para la vida y la integridad física.
3. **CUIDADO** : La palabra CUIDADO, posiblemente en combinación con un símbolo, se utiliza para indicar situaciones o condiciones que pueden provocar lesiones.
4. **PRECAUCIÓN** : La palabra PRECAUCIÓN, posiblemente en combinación con un símbolo, se utiliza para indicar situaciones o condiciones que pueden provocar daños a la propiedad y/o al medio ambiente.



Este símbolo indica los peligros que pueden causar una descarga eléctrica.



Este símbolo indica los puntos de peligro o las situaciones peligrosas.



Este símbolo indica los peligros debidos a las superficies calientes.



Este símbolo indica los peligros debidos a niveles de volumen elevados.



Este símbolo indica información complementaria sobre el funcionamiento del producto.



Este símbolo indica una unidad que no contiene ninguna pieza reemplazable por el usuario.



Este símbolo indica que el equipo eléctrico está diseñado principalmente para su uso en interiores.

## INSTRUCCIONES DE SEGURIDAD



### PELIGRO:

1. No abra ni modifique la unidad.
2. Si el aparato deja de funcionar correctamente, si se han introducido líquidos u objetos en el interior del aparato, o si éste ha sufrido algún otro tipo de daño, apáguelo inmediatamente y desconéctelo de la red eléctrica. Este aparato sólo puede ser reparado por especialistas autorizados.
3. Para las unidades de la clase de protección 1, el conductor de tierra de protección debe estar conectado correctamente. No interrumpa nunca el conductor de protección de tierra. Los dispositivos de la clase de protección 2 no tienen un conductor de protección a tierra.
4. Asegúrese de que los cables con tensión no estén doblados o dañados mecánicamente.
5. Nunca puentee el fusible de la unidad.



### ADVERTENCIA:

1. La unidad no debe ponerse en funcionamiento si presenta daños evidentes.
2. La unidad sólo puede instalarse sin conectar a la corriente.
3. Si el cable de alimentación de la unidad está dañado, no utilice la unidad.
4. Los cables de red conectados permanentemente sólo pueden ser sustituidos por una persona cualificada.

**ATENCIÓN:**

1. No utilice el aparato si ha estado expuesto a grandes fluctuaciones de temperatura (por ejemplo, después del transporte). La humedad y la condensación podrían dañar la unidad. No encienda el aparato hasta que haya alcanzado la temperatura ambiente.
2. Asegúrese de que la tensión y la frecuencia de la red eléctrica coinciden con los valores indicados en el aparato. Si el aparato dispone de un selector de tensión, no lo conecte hasta que esté correctamente ajustado. Utilice únicamente cables de red adecuados.
3. Para desconectar el aparato de la red eléctrica en todos los polos, no basta con pulsar el interruptor de encendido/apagado del aparato.
4. Asegúrese de que el fusible utilizado corresponde al tipo impreso en la unidad.
5. Asegúrese de que se han tomado las medidas adecuadas contra la sobretensión (por ejemplo, la caída de un rayo).
6. Respete la corriente de salida máxima especificada en las unidades con conexión Power Out. Asegúrese de que el consumo total de corriente de todas las unidades conectadas no supera el valor especificado.
7. Sustituya los cables de red enchufables únicamente por cables originales.
8. Funcionamiento únicamente en equipos de conexión a la red eléctrica que cumplan la normativa vigente, hayan sido probados y estén intactos.

**PELIGRO:**

1. ¡Peligro de asfixia! Las bolsas de plástico y las piezas pequeñas deben mantenerse fuera del alcance de las personas (incluidos los niños) con capacidades físicas, sensoriales o mentales reducidas.
2. ¡Peligro de caída! Asegúrese de que la unidad está bien instalada y no puede caerse. Utilice únicamente soportes o fijaciones adecuadas (especialmente para instalaciones permanentes). Asegúrese de que los accesorios están correctamente instalados y asegurados. Asegúrese de que se respetan las normas de seguridad aplicables.

**ADVERTENCIA:**

1. Utilice el aparato sólo de la manera prevista.
2. Utilice el aparato sólo con los accesorios recomendados y previstos por el fabricante.
3. Durante la instalación, respete las normas de seguridad aplicables en su país.
4. Después de conectar el aparato, compruebe todos los recorridos de los cables para evitar daños o accidentes, por ejemplo, por peligro de tropiezo.
5. Asegúrese de respetar la distancia mínima especificada con respecto a los materiales normalmente inflamables. Si no se indica explícitamente, la distancia mínima es de 0,3 m.

**ATENCIÓN:**

1. En el caso de los componentes móviles, como los soportes de montaje u otros componentes móviles, existe la posibilidad de que se produzcan atascos.

**ATENCIÓN:**

1. No instale ni haga funcionar el aparato cerca de radiadores, registros de calor, estufas u otras fuentes de calor. Asegúrese siempre que la unidad está instalada de forma que esté suficientemente refrigerada y no pueda sobrecalentarse.
2. No coloque fuentes de ignición, como velas encendidas, cerca del aparato.
3. Las aberturas de ventilación no deben estar cubiertas y los ventiladores no deben estar bloqueados.
4. Utilice la protección original o la caja proporcionada por el fabricante para el transporte.
5. Evite golpes o impactos en la unidad.
6. Tenga en cuenta la clase de protección IP, así como las condiciones ambientales, como la temperatura y la humedad, según la especificación.
7. Los dispositivos pueden seguir desarrollándose constantemente. En caso de discrepancias entre las instrucciones de uso y el etiquetado del aparato en lo que respecta a las condiciones de funcionamiento, el rendimiento u otras características del aparato, siempre tiene prioridad la información del aparato.
8. La unidad no es adecuada para climas tropicales y para el funcionamiento por encima de los 2000 m sobre el nivel del mar.

**ATENCIÓN:**

La conexión de los cables de señal puede provocar un ruido considerable. Asegúrese de que los dispositivos conectados a la salida están silenciados cuando se enchufan. De lo contrario, los niveles de ruido pueden causar daños.

**¡ATENCIÓN A LOS PRODUCTOS DE AUDIO DE ALTO VOLUMEN!**

Esta unidad está destinada a un uso profesional.

La operación comercial de este aparato está sujeta a las regulaciones y directrices nacionales aplicables para la prevención de accidentes.

Daños auditivos debidos a un volumen elevado y a una exposición continua: El uso de este producto puede generar niveles de presión sonora (SPL) elevados que pueden causar daños auditivos. Evitar la exposición a un volumen alto.



## TRANSMISIÓN DE SEÑALES POR RADIO

(por ejemplo, sistemas de radio W-DMX o de audio, Bluetooth):

La calidad y el rendimiento de las transmisiones de señales inalámbricas dependen generalmente de las condiciones ambientales.

El alcance y la estabilidad de la señal están influidos, por ejemplo, por

- Blindaje (por ejemplo, mampostería, edificios metálicos, agua)
- Tráfico de radio alto (por ejemplo, redes W-LAN fuertes)
- Interferencias
- Radiación electromagnética (por ejemplo, paredes de vídeo LED, reguladores)

Todas las especificaciones de alcance se refieren a la aplicación en campo libre con contacto visual sin interferencias.

El funcionamiento de los transmisores está sujeto a la normativa oficial. Estos pueden variar de una región a otra y deben ser comprobados por el operador antes de la puesta en marcha (por ejemplo, la frecuencia de radio y la potencia de transmisión).



## ADVERTENCIA:

Las unidades con transmisión de señal inalámbrica no son adecuadas para el funcionamiento en zonas sensibles donde el funcionamiento por radio puede dar lugar a posibles interacciones. Entre ellas se encuentran, por ejemplo:

- Hospitales, centros de salud u otras instalaciones sanitarias que proporcionan tratamiento a los pacientes con personal y equipos especializados.
- Zonas peligrosas de clase I, II y III
- Zonas restringidas
- Instalaciones militares
- Aviones o vehículos
- Zonas en las que está prohibido el uso de teléfonos móviles



## DISPOSITIVOS CON PILAS RECARGABLES, BATERÉAS Y CARGADORES

### PELIGRO:

1. Mantenga el aparato con batería alejado de fuentes de calor y no lo exponga a la luz solar directa. No lo coloque sobre o dentro de aparatos de calefacción como microondas, hornos o radiadores. Las pilas pueden explotar si se sobrecalientan. Tenga en cuenta las condiciones ambientales y de funcionamiento permitidas. Las encontrará en las especificaciones técnicas.
2. No abra la unidad. No realice ninguna modificación en la batería ni intente cambiar las celdas de la batería.
3. No se deben dañar las pilas ni las baterías. No deben retirarse las láminas protectoras ni las pegatinas. No deben introducirse objetos extraños en la batería. No deben penetrar líquidos en la batería. Existe riesgo de incendio y explosión, así como de otras situaciones peligrosas (por ejemplo, desgasificación).
3. Si la unidad se deforma o se sobrecalienta, ¡póngala fuera de servicio inmediatamente! Si continúa utilizando la unidad, existe riesgo de incendio, explosión y otras situaciones peligrosas (por ejemplo, desgasificación).
4. En caso de deformación de la unidad o sobrecalentamiento, ¡ponga la unidad fuera de servicio inmediatamente! Si continúa utilizando la unidad, existe riesgo de incendio, explosión y otras situaciones peligrosas (por ejemplo, desgasificación).
5. ¡No arroje la unidad al fuego!
5. No arroje el aparato al fuego! Peligro de explosión.
6. Evite los impactos mecánicos fuertes sobre el aparato. Los daños por caída, aplastamiento o perforación, así como las altas presiones, conllevan riesgos de incendio y explosión, así como el riesgo de que se produzcan otras situaciones peligrosas (por ejemplo, desgasificación).
7. Cargue el aparato o la batería sólo de la forma prevista. Utilice únicamente el cargador original. Tenga en cuenta que una conexión de enchufe compatible no indica la idoneidad del cargador.
8. Tenga en cuenta que la función de carga no se desactiva con el interruptor principal de la unidad en todas las unidades.
9. En el caso de dispositivos de carga integrados en maletas de transporte, el proceso de carga sólo podrá realizarse con la tapa abierta.
10. El líquido derramado es corrosivo y puede ser tóxico. Puede causar irritación de la piel y los ojos y es peligroso si se ingiere. Evite cualquier contacto con el líquido derramado. En caso de contacto con el líquido derramado, lave inmediatamente la zona afectada con abundante agua y póngase en contacto con un médico.



## **DISPOSITIVOS CON CAMBIO DE PILAS A CARGO DEL USUARIO**

### **PELIGRO:**

Tenga en cuenta la hoja de datos del fabricante de las pilas o baterías utilizadas.

1. Las pilas y baterías recargables deben mantenerse fuera del alcance de las personas (incluidos los niños) con capacidades físicas, sensoriales o mentales reducidas. Peligro de asfixia!
2. Evite los impactos mecánicos fuertes sobre las pilas y acumuladores! Los daños por caída, aplastamiento o perforación, así como la alta presión, conllevan riesgos de incendio y explosión, así como el riesgo de otras situaciones peligrosas (por ejemplo, desgasificación).
3. Las fugas del líquido de la batería son corrosivas y pueden ser tóxicas. Puede causar irritación de la piel y los ojos y es peligroso si se ingiere. Evite cualquier contacto con el líquido derramado. En caso de contacto con el líquido derramado, lave inmediatamente la zona afectada con abundante agua y póngase en contacto con un médico.
4. No intente nunca cargar baterías no recargables. Peligro de explosión!
5. No arroje las pilas ni las baterías recargables al fuego! Peligro de explosión.
6. No cortocircuite las pilas ni las baterías! Evite el contacto de los terminales de las pilas con objetos conductores de electricidad (por ejemplo, llavero, monedas, herramientas).



### **ATENCIÓN:**

1. Al colocar las pilas y las baterías recargables, asegúrese de que la polaridad es la correcta (vea las ilustraciones en el compartimento de las pilas o en la carcasa).
2. No utilice diferentes tipos de pilas y marcas de baterías en la misma unidad al mismo tiempo.
3. Utilice únicamente pilas y baterías recargables con el mismo estado de descarga.
4. Compruebe si las pilas y baterías están dañadas y no las utilice.



## CARGA, FUNCIONAMIENTO Y ALMACENAMIENTO DE LAS BATERÉAS

1. Para cargar baterías instaladas permanentemente, conecte la unidad a la fuente de alimentación designada. Tenga en cuenta que la función de carga no se desactiva con el interruptor principal de la unidad en todas las unidades.
2. Consulte en los datos técnicos el tiempo de carga necesario para cargar completamente la batería. La información sobre el estado de carga de la batería se encuentra en el capítulo FUNCIONAMIENTO.
3. Las unidades con baterías de litio están equipadas con los dispositivos de protección habituales.
4. No cargue las baterías fuera de las condiciones ambientales especificadas en los datos técnicos. A menos que se indique lo contrario, éstas se sitúan entre +5° y +35° Celsius en un ambiente seco.
5. Las condiciones ambientales admisibles para el funcionamiento figuran en los datos técnicos. A menos que se especifique lo contrario, la temperatura no debe ser inferior a +5° C ni superior a +35° C en un entorno seco.
6. La temperatura ambiente admisible para el almacenamiento figura en los datos técnicos. A menos que se indique lo contrario, la temperatura no debe ser inferior a +5° C y no debe superar los +35° C en un entorno seco.
7. Después de la descarga, vuelva a cargar completamente la batería lo antes posible.
8. Guarde el aparato sólo con la batería completamente cargada. Las baterías que no están completamente cargadas cuando se almacenan pueden perder capacidad y vida prematuramente.
9. Si la unidad no se utiliza durante un largo periodo de tiempo, realice un ciclo de recarga completa al menos cada 3 meses.
10. El interruptor principal de la unidad debe estar desconectado durante el almacenamiento.
11. Los tiempos de funcionamiento de la batería especificados se refieren siempre a una batería nueva y en condiciones normales de funcionamiento.
12. Cuando se opera en un ambiente frío, la duración de la batería puede ser inferior a la indicada.
13. Si el tiempo de funcionamiento del dispositivo en modo batería difiere significativamente de las especificaciones, póngase en contacto con su distribuidor.



## NOTAS PARA EQUIPOS PORTÁTILES DE INTERIOR

1. Funcionamiento temporal Los equipos para eventos están diseñados básicamente sólo para un funcionamiento temporal.
2. El funcionamiento continuado o la instalación permanente pueden provocar un deterioro de la función y un envejecimiento prematuro del equipo.



## CONTENIDO DEL EMBALAJE

Saque el producto del envase y retire todo el material de embalaje. Compruebe que la entrega está completa e intacta y notifique a su distribuidor inmediatamente después de la compra si la entrega no está completa o está dañada.

Contenido del embalaje del **ANNY 10**:

- 1 altavoz ANNY 10
- 1 cable eléctrico
- Manual de usuario

Contenido del embalaje del **ANNY 10 HHD**:

- 1 altavoz ANNY 10
- 1 transmisor de mano + 2 pilas AA
- 1 módulo receptor + antena
- 1 cable eléctrico
- Manual de usuario

Contenido del embalaje del **ANNY 10 HHD 2**:

- 1 altavoz ANNY 10
- 2 transmisores de mano + 4 pilas AA
- 2 módulos receptores + antena
- 1 cable eléctrico
- Manual de usuario

Contenido del embalaje del **ANNY 10 BPH**:

- 1 altavoz ANNY 10
- 1 transmisor de petaca + micrófono de diadema + 2 pilas AA
- 1 módulo receptor + antena
- 1 cable eléctrico
- Manual de usuario

Contenido del embalaje del **ANNY 10 BPH 2**:

- 1 altavoz ANNY 10
- 2 transmisores de petaca + micrófono de diadema + 4 pilas AA
- 2 módulos receptores + antena
- 1 cable eléctrico
- Manual de usuario

Contenido del embalaje del **ANNY 10 HBH 2**:

- 1 altavoz ANNY 10
- 1 transmisor de mano + 2 pilas AA
- 1 transmisor de petaca + micrófono de diadema + 2 pilas AA
- 2 módulos receptores + antena
- 1 cable eléctrico
- Manual de usuario

## CARACTERÍSTICAS

- Solución de audio todo en uno, portátil y funcionamiento por batería
- Mezclador integrado de 6 canales con preajustes del sistema, ecualizador de 3 bandas y efectos (rever y retardo)
- DSP DynX® (Gen.2) para conseguir un sonido sin distorsiones, incluso al máximo volumen
- Dos módulos receptores para micrófonos inalámbricos o petacas transmisoras
- Dos entradas conmutables de micrófono o línea
- Hasta 5 horas de duración de la batería a volumen máximo, 20 horas a volumen moderado
- Modo de prioridad/atenuación de audio para resaltar la señal de micrófono.
- Ruedas y asa retráctil para facilitar su transporte
- Vaso de 35 mm para instalarlo en un mástil de altavoz
- Codificación AAC para transmisión HD Bluetooth® 5.0
- True Wireless Stereo (TWS) permite conectar dos equipos ANNY y disfrutar de una auténtica transmisión estéreo
- Puerto USB-C para recargar sus dispositivos móviles
- Soporte integrado para tableta o móvil
- Entrada de pedal para un control fácil y manos libres de los efectos

## TRANSPORTE

Gracias a las prácticas ruedas **1** y al asa extensible **2**, el altavoz portátil es fácil de transportar. Apague el altavoz, retire todos los cables conectados, coloque el altavoz en el suelo y presione la zona marcada en el centro del asa **3** para desbloquearla. Ahora extraiga el asa del cuerpo del altavoz hasta el tope. Para bajar el asa, presione de nuevo en la zona marcada del asa y empújela hacia el interior del altavoz hasta llegar al tope. Para levantar y transportar el altavoz, hay un asa de transporte de forma ergonómica **4** detrás del asa del carro y, además, dos asas en los laterales de la carcasa **5**.

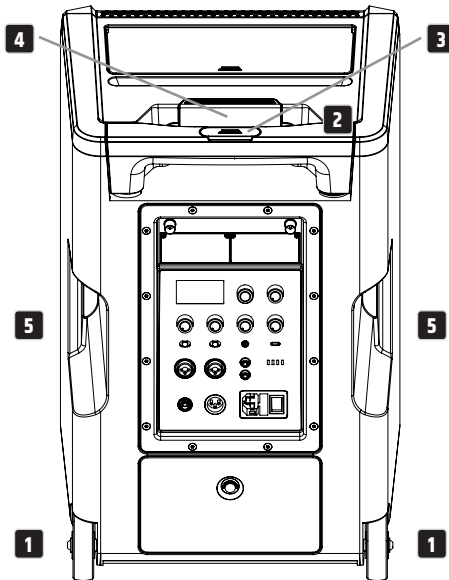



**ATENCIÓN:** Evite que el altavoz rueda sobre superficies irregulares, como un adoquinado. Evite también que el altavoz rueda por escalones. Los golpes mecánicos fuertes pueden dañar las ruedas, la caja y los componentes internos.

## BANDEJA PARA MÓVIL/TABLETA Y COMPARTIMENTO DE ACCESORIOS

La bandeja para móvil o tableta **1** se encuentra entre el asa de transporte y el compartimento para accesorios. Para abrir el compartimento de accesorios, pulse la zona marcada de la tapa del compartimento de accesorios **2**. El compartimento de accesorios tiene espacio para los transmisores de mano y de petaca y para otros accesorios, como las antenas de los receptores **3**. Para volver a cerrar la tapa, presiónela sobre el compartimento de accesorios hasta que encaje en su sitio.

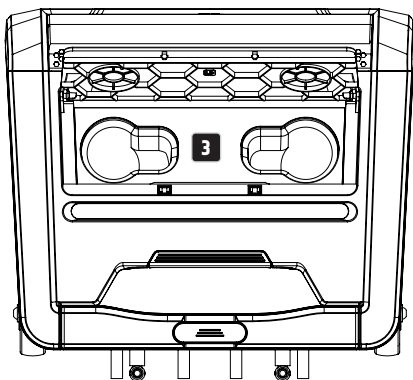
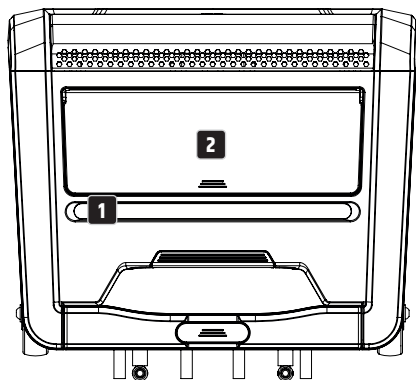

## INSTALACIÓN



**PELIGRO:** Coloque siempre el altavoz en un lugar adecuado, sobre una superficie estable, nivelada y horizontal. Asegúrese de que el altavoz no pueda caerse por el borde del escenario (debido a las vibraciones, por ejemplo). Cuando utilice un soporte, asegúrese de que es adecuado para el peso y el vaso del altavoz. El trípode debe apoyarse verticalmente sobre suelo firme y no debe superarse la altura máxima permitida. Existe el riesgo de que el equipo que no se haya montado y colocado correctamente se caiga o vuelque. Esto puede causar lesiones graves o incluso la muerte.

# CONEXIONES, CONTROLES E INDICADORES

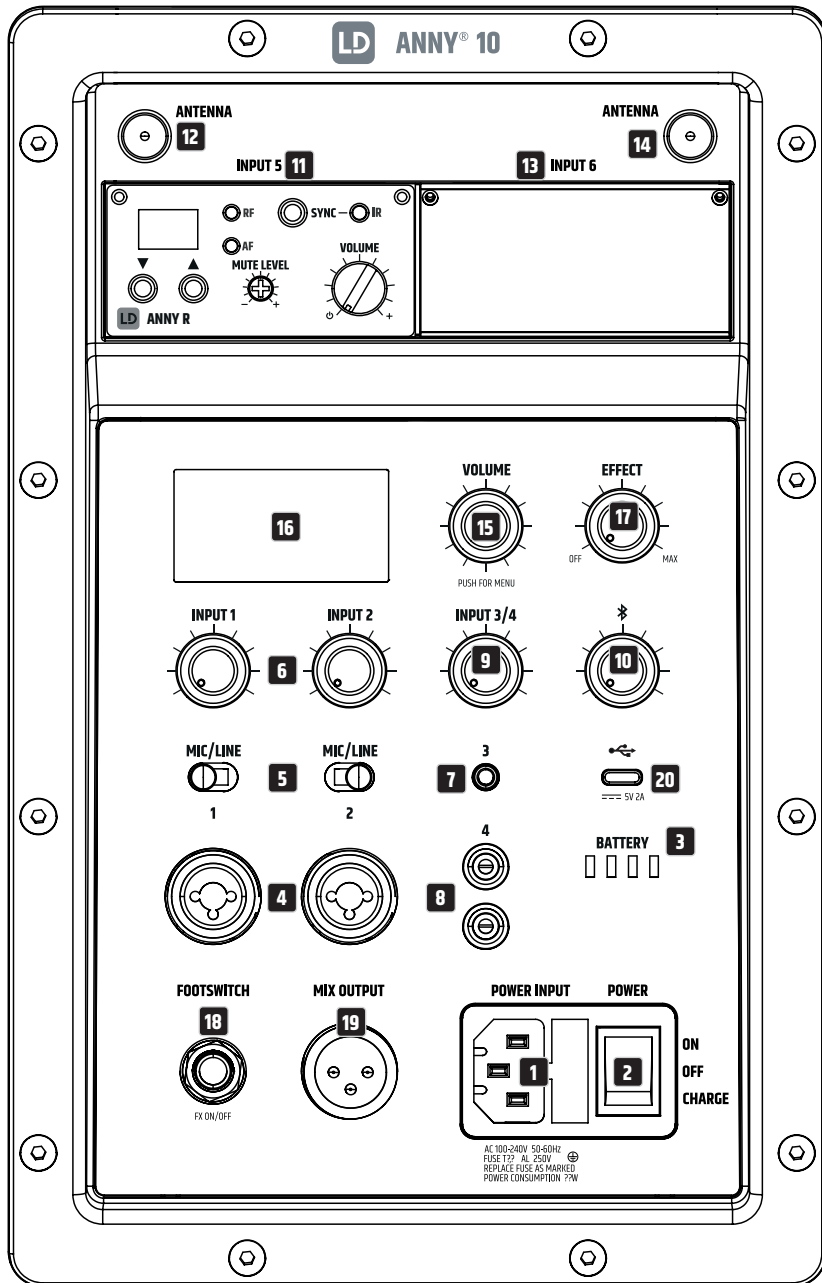

## 1 POWER INPUT

Toma de corriente IEC con portafusibles integrado. El equipo se suministra con un cable eléctrico adecuado.

- Utilice esta entrada eléctrica para operar el equipo y cargar las baterías internas al mismo tiempo, con el interruptor POWER en la posición ON.
- Utilice esta entrada de alimentación eléctrica para cargar las baterías internas sin poner en marcha el equipo. Para ello coloque el interruptor POWER en la posición CHARGE.

**ADVERTENCIA:** Sustituya el fusible solo por uno del mismo tipo y características. Preste atención a las instrucciones serigrafiadas en el chasis. Si el fusible se fundiera continuamente, póngase en contacto con un servicio técnico autorizado.

## 2 POWER

Interruptor en posición **ON**: Equipo encendido. Las baterías internas también pueden cargarse mientras el equipo está funcionando mediante el cable eléctrico suministrado.

Interruptor en posición **OFF**: Equipo apagado.

Interruptor en posición de **CHARGE**: Equipo apagado y en modo de carga.

## 3 BATTERY

Indicador del estado de carga de la batería de 4 segmentos. 4 led encendidos = 100 %, 3 led encendidos = 75 %, 2 led encendidos = 50 %, 1 led encendido = 25 %.

Si solo parpadea el primer LED:  $\leq 10\%$ . Enchufe inmediatamente el equipo a la red eléctrica para cargarlo.

## 4 INPUT 1 / 2 (ENTRADA DE AUDIO)

Entradas de audio a los canales 1 o 2, equipadas con tomas combo (XLR de 3 patillas / jack de 6,3 mm). Las entradas de audio son adecuadas tanto para cableado balanceado como no balanceado.

## 5 INPUT 1 / 2 (MIC / LINE)

Selectores para ajustar la sensibilidad de entrada de los canales 1 o 2.

Conexión de un micrófono: Posición MIC.

Conexión de un reproductor con nivel de línea: Posición LINE.

## 6 INPUT 1 Y 2 (VOLUMEN)

Gire el control de nivel para ajustar el volumen del canal 1 o 2: en sentido antihorario para bajar el volumen; en el sentido horario para subir el volumen.

## 7 INPUT 3

Entrada de línea estéreo no balanceada con jack de 3,5 mm para conectar un reproductor de audio, como un reproductor MP3. Las tomas de entrada de INPUT 3 e INPUT 4 están conectadas internamente y pueden utilizarse simultáneamente. Una señal estéreo entrante se suma internamente y se convierte en señal mono.

## 8 INPUT 4

Entrada de línea estéreo no balanceada con conectores RCA para conectar un reproductor de audio, como un reproductor de CD o un teclado. Las tomas de entrada de INPUT 3 e INPUT 4 están conectadas internamente y pueden utilizarse simultáneamente. Una señal estéreo entrante se suma internamente y se convierte en señal mono.

**9 INPUT 3/4 (VOLUMEN)**

Control de volumen de los canales 3 y 4. Gírelo en sentido antihorario para bajar el volumen; en el sentido horario para subir el volumen.

**10 BLUETOOTH (VOLUMEN)**

Control de volumen de un dispositivo Bluetooth, como un teléfono móvil.

Gírelo en sentido antihorario para bajar el volumen; en el sentido horario para subir el volumen.

(para emparejar el dispositivo Bluetooth, consulte la sección FUNCIONAMIENTO - AJUSTES BLUETOOTH).

**11 INPUT 5**

Hueco para instalar un módulo receptor para el canal 5 entrada de audio. El volumen del canal se controla con el control de volumen del módulo receptor.

**12 ANTENNA**

Conector BNC para conectar una antena para el módulo receptor de la INPUT 5 (con el módulo receptor se suministra una antena adecuada).

**13 INPUT 6**

Hueco para instalar un módulo receptor para el canal 6 entrada de audio. El volumen del canal se controla con el control de volumen del módulo receptor.

**14 ANTENNA**

Conector BNC para conectar una antena para el módulo receptor de la INPUT 6 (con el módulo receptor se suministra una antena adecuada).

**15 VOLUME / PUSH FOR MENU**

Control giratorio y multifunción.

- Desde la pantalla principal, el volumen general puede ajustarse directamente girando el control giratorio. Gírelo en sentido antihorario para bajar el volumen; en el sentido horario para subir el volumen. Antes de reproducir datos de audio o de utilizar un micrófono, y para evitar daños en el equipo o lesiones auditivas debidas a volúmenes altos y repentinos y a los acoples, ponga al mínimo el volumen general y luego suba lentamente el volumen.
- Pulse el control giratorio para entrar en el menú principal. Navegue por el menú principal utilizando el control giratorio, seleccione un submenú girando el control giratorio, pulse para confirmar, ajustar la configuración del sistema y cambiar los valores de los menús (véase FUNCIONAMIENTO; cambiar valor o estado = girar el control giratorio; confirmar cambio de valor o estado = pulsar el control giratorio).

**16 PANTALLA**

Pantalla LCD multifunción para mostrar el volumen general, el preajuste de altavoces y efectos, el estado de Bluetooth y de la batería, así como el nivel de entrada de los canales 1, 2, 3/4 y 5/6 en la pantalla principal. El menú de edición muestra los elementos del menú, los elementos del submenú y las opciones de edición correspondientes. Se pueden ajustar el brillo, el contraste y la desconexión de la iluminación de la pantalla.

**17 EFFECT**

Control de nivel del volumen de efectos (retorno de efectos). El tipo de efecto y los envíos a efectos se ajustan en el menú del equipo en EFFECT.

**18 FOOTSWITCH (FX ON/OFF)**

Jack de 6,3 mm para conectar un pulsador (interruptor de encendido/apagado). Con un pulsador de pedal externo con jack de 6,3 mm puede silenciar o no el módulo de efectos interno.

**19 MIX OUTPUT**

Salida de línea balanceada con XLR macho de 3 pines. La señal de salida es una mezcla de todos los canales de entrada más el de efectos y la señal Bluetooth y es independiente del volumen general.

**20 USB-C**

Conector USB-C para cargar un teléfono móvil o una tableta (tensión de 5 V, corriente de carga máxima de 2 A).

**FUNCIONAMIENTO****NOTAS**

Al encender el altavoz (con batería suficiente o alimentación a través del cable eléctrico), el logotipo de LD Systems se mostrará en la pantalla durante unos instantes. Todos los ajustes, como el preajuste, el ecualizador y el efecto, se cargan como estaban configurados antes de apagar el altavoz. Tras este proceso, el altavoz ya está listo para funcionar.

**PANTALLA PRINCIPAL**

En funcionamiento normal, la pantalla principal se activa y muestra el volumen general, el preajuste activado de altavoces, el preajuste de efectos, los niveles de entrada de los canales 1 a 6, el estado de Bluetooth y TWS, así como el estado de carga de la batería (véase la figura).

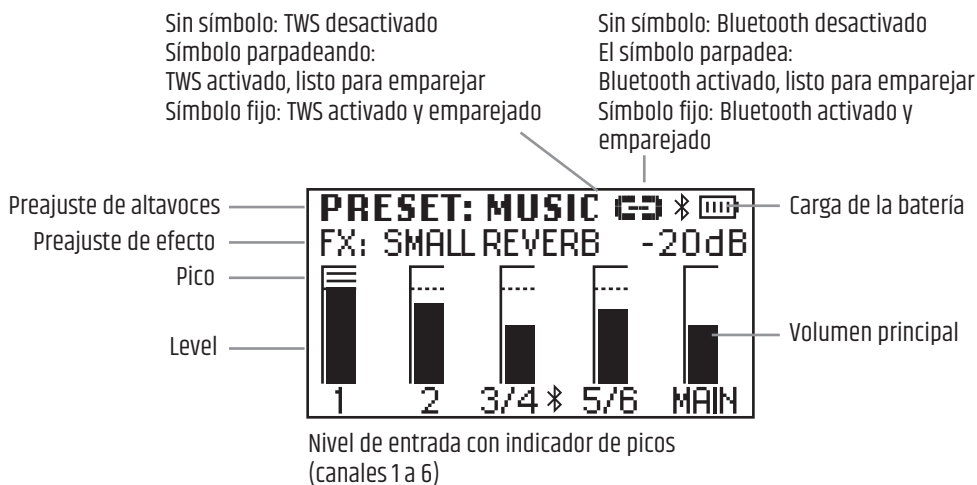
**INDICADOR DE PICOS**

Si se muestra el símbolo de picos en el indicador de nivel de un canal, significa que la etapa de entrada de ese canal está funcionando por encima del límite de distorsión. Reduzca el nivel de salida del dispositivo de reproducción conectado (como un mezclador o un teclado) hasta que deje de aparecer el símbolo de picos y el altavoz reproduzca una señal de audio sin distorsionar.

## MAIN VOLUME

Desde la pantalla principal, el volumen general puede ajustarse directamente girando el control giratorio VOLUME / PUSH FOR MENU. La pantalla cambia automáticamente al girar el codificador (véase la siguiente figura). Tras unos 10 segundos de inactividad, volverá a mostrarse la pantalla principal de forma automática; pulse el control giratorio para cambiar inmediatamente a la pantalla principal.



## AJUSTES BLUETOOTH (BLUETOOTH)

Pulse el control giratorio para entrar al menú principal y, a continuación, gire el control giratorio y seleccione la opción del menú **BLUETOOTH** (marcada en fondo oscuro). Pulse de nuevo el control giratorio para entrar al submenú y gírelo para seleccionar una opción del submenú. Pulse el control giratorio para confirmar. Consulte la tabla siguiente para más información sobre los elementos del submenú. Seleccione •MAIN MENU en el submenú y pulse el control giratorio para volver al menú principal. Seleccione •HOME en el menú principal, pulse el control giratorio para confirmar y, a continuación, vuelva a la pantalla principal. Tras unos 10 segundos de inactividad, la pantalla principal se mostrará de forma automática.

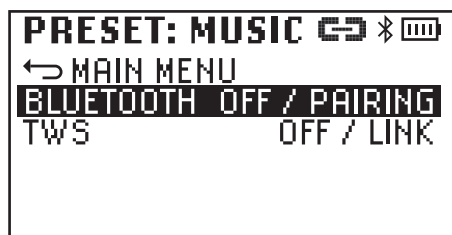
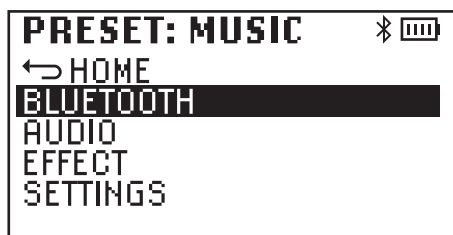

Emparejamiento con un dispositivo reproductor Bluetooth: Seleccione BLUETOOTH en el menú Bluetooth, confirme y, a continuación, seleccione PAIRING y confirme de nuevo. El módulo Bluetooth ya está listo para el emparejamiento. El símbolo de Bluetooth parpadeará mientras dure el emparejamiento. Active el Bluetooth en su dispositivo reproductor (móvil, tableta, etc.) y seleccione ANNY 10 en el menú Bluetooth. Ahora se lleva a cabo el emparejamiento. En cuanto los equipos estén emparejados, el símbolo Bluetooth se mostrará de forma fija y en el menú Bluetooth aparecerá PAIRED. Ahora puede iniciar la reproducción de audio por Bluetooth.

BLUETOOTH (Cambiar estado = girar control giratorio. Confirmar cambio de estado = pulsar control giratorio)		
BLUETOOTH	Activar Bluetooth	PAIRING
	Desactivar Bluetooth	OFF
TWS	Activar TWS	LINK
	Desactivar TWS	OFF



El altavoz LD ANNY 10 puede funcionar en modo mono o estéreo. En modo mono, una señal estéreo de una una entrada estéreo o transmitida por Bluetooth se suma internamente y se convierte a una señal mono. Si se conectan dos altavoces ANNY 10 de forma inalámbrica mediante la función TWS, el sistema emparejado con el dispositivo de entrada Bluetooth se convierte en el equipo principal (estéreo izquierdo) y la extensión estéreo se convierte en el equipo seguidor (estéreo derecho). Esto significa que todas las señales estéreo transmitidas por Bluetooth se reproducirán también en estéreo sin necesidad de conectar ambos altavoces por cable. Para conectarse por TWS, basta con activar TWS en ambos equipos (LINK), la conexión es ahora automática y en el menú Bluetooth se mostrará LINKED (= conectado).



**NOTA:**

- Solo se pueden transmitir mediante la función estéreo TWS las señales de audio reproducidas por un dispositivo reproductor Bluetooth emparejado. Las señales de audio presentes en una entrada física no se transmiten por TWS.
- Tras apagar y volver a encender los altavoces ANNY 10, se realizan automáticamente tanto la conexión con el dispositivo reproductor Bluetooth como la conexión de los altavoces por TWS.

## AJUSTES DE AUDIO (AUDIO)

Pulse el control giratorio para entrar al menú principal y, a continuación, gire el control giratorio y seleccione la opción del menú AUDIO (marcada en fondo oscuro). Pulse de nuevo el control giratorio para entrar al submenú y gírelo para seleccionar una opción del submenú. Pulse el control giratorio para confirmar. Consulte la tabla siguiente para más información sobre los elementos del submenú. Seleccione **•MAIN MENU** en el submenú y pulse el control giratorio para volver al menú principal. Seleccione **•HOME** en el menú principal, pulse el control giratorio para confirmar y, a continuación, vuelva a la pantalla principal. Tras unos 10 segundos de inactividad, la pantalla principal se mostrará de forma automática.

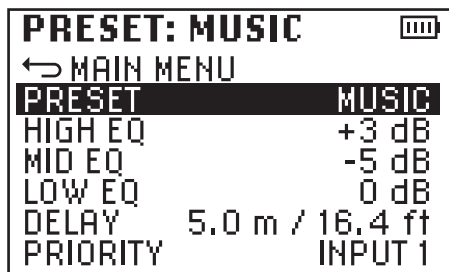
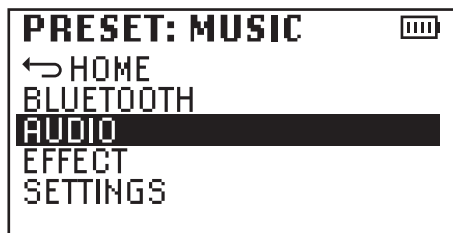

AUDIO (Cambiar estado = girar control giratorio. Confirmar cambio de estado = pulsar control giratorio)		
→ MAIN MENU	Volver al menú principal	
PRESET	Selección del preajuste de altavoces	
	MUSIC	
	VOCAL	
	LIVE	
	ECO	
OFF		
HIGH EQ	Ajuste de los agudos, de -12 dB a +12 dB	
MID EQ	Ajuste de las frecuencias medias, de -12 dB a +12 dB	
LOW EQ	Ajuste de los graves, de -12 dB a +12 dB	
DELAY	Tiempo de retardo de la señal suma en pasos de 0,5 m a 10 m, por ejemplo, para una línea de retardo (0 m = OFF, indicación en metros y pies).	
PRIORITY	Prioridad de las entradas INPUT 1, 2 o 5/6. Si se asigna prioridad a una entrada y hay señal en ella, el volumen de las demás entradas se reducirá automáticamente. Si la señal deja de estar presente en esa entrada, al cabo de unos segundos el volumen de los demás canales volverá a subir al nivel original (no es posible la selección múltiple, OFF = función desactivada).	
	INPUT 1	
	INPUT 2	
	INPUT 5/6	
	OFF	

## AJUSTES DE EFECTOS (EFFECT)

Pulse el control giratorio para entrar al menú principal y, a continuación, gírelo para seleccionar la opción de menú **EFFECT** (fondo oscuro). Pulse de nuevo el control giratorio para entrar al submenú y gírelo para seleccionar una opción del submenú. Pulse el control giratorio para confirmar. Consulte la tabla siguiente para más información sobre los elementos del submenú. Seleccione **·MAIN MENU** en el submenú y pulse el control giratorio para volver al menú principal. Seleccione **·HOME** en el menú principal, pulse el control giratorio para confirmar y, a continuación, vuelva a la pantalla principal. Tras unos 10 segundos de inactividad, la pantalla principal se mostrará de forma automática.

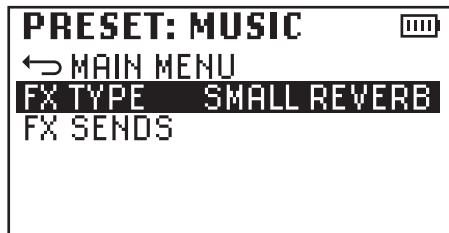
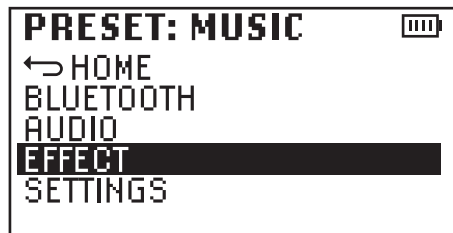

EFFECT (Cambiar estado = girar control giratorio. Confirmar cambio de estado = pulsar control giratorio)			
FX TYPE	Selección del tipo de efecto o desactivación del efecto (OFF)	SMALL REVERB	
		LARGE REVERB	
		PLATE REVERB	
		DELAY	
		OFF	
FX SENDS	Ajuste de los envíos de efectos de las entradas INPUT 1, 2 y 5/6	INPUT 1	0 - 100 %
		INPUT 2	0 - 100 %
		INPUT 5/6	0 - 100 %

## AJUSTES DEL SISTEMA (SETTINGS)

Pulse el control giratorio para entrar al menú principal y, a continuación, gire el control giratorio y seleccione la opción del menú **SETTINGS** (marcada en fondo oscuro). Pulse de nuevo el control giratorio para entrar al submenú y gírelo para seleccionar una opción del submenú. Pulse el control giratorio para confirmar. Consulte la tabla siguiente para más información sobre los elementos del submenú. Seleccione **·MAIN MENU** en el submenú y pulse el control giratorio para volver al menú principal. Seleccione **·HOME** en el menú principal, pulse el control giratorio para confirmar y, a continuación, vuelva a la pantalla principal. Tras unos 10 segundos de inactividad, la pantalla principal se mostrará de forma automática.

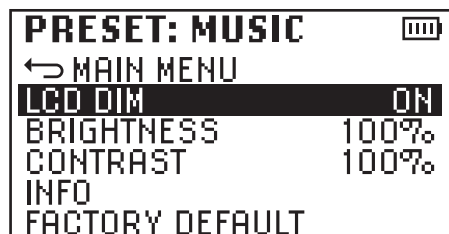
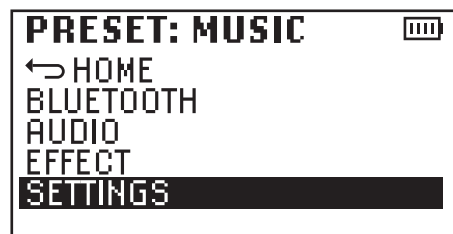

SETTINGS (Cambiar estado = girar control giratorio. Confirmar cambio de estado = pulsar control giratorio)		
LCD DIM	La pantalla se apaga al cabo de unos 10 s de inactividad	ON
	Pantalla siempre encendida	OFF
BRIGHTNESS	Ajuste del brillo de la pantalla de 0 a 100 %	0 - 100 %
CONTRAST	Ajuste del contraste de 0 a 100 %	0 - 100 %
INFO	Muestra el nombre del modelo y de la versión del software del equipo	MODEL: ANNY 10
		SOFTWARE 1X
FACTORY DEFAULT	Restablece los valores por defecto de fábrica:	RESET -> SURE? -> YES
	Cancelar el proceso:	1. CANCEL
		2. RESET -> SURE? -> CANCEL

## MÓDULO RECEPTOR

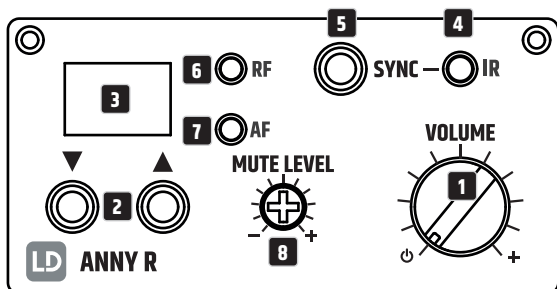

### 1 VOLUME

Gire el control giratorio en el sentido horario más allá del tope para encender el receptor. A continuación, gírelo en el sentido horario para subir el volumen o en sentido antihorario para bajar el volumen. Gire el mando en sentido antihorario más allá del tope para apagar el receptor.

### 2 ▲ ▼

Pulse las teclas de flecha ▲ o ▼, varias veces si es necesario, para seleccionar uno de los 12 canales de radio disponibles.

### 3 PANTALLA LED

El canal de radio seleccionado se muestra en la pantalla (01 - 12).

### 4 IR

Ventana de infrarrojos para sincronizar el canal de radio entre el receptor y el transmisor de mano o de petaca.

## 5 SYNC

### Sincronizar el receptor y el transmisor de mano

Para sincronizar el canal de radio del receptor y del transmisor de mano, seleccione el canal de radio deseado en el receptor, encienda el transmisor de mano y, a continuación, pulse el botón SYNC mientras apunta la ventana de infrarrojos del transmisor de mano a la ventana de infrarrojos del receptor (con línea visual directa). La ventana de infrarrojos del transmisor de mano se encuentra en la parte inferior del transmisor. Si la sincronización se realiza correctamente, se encenderá el led indicador rojo RF del receptor.

### Sincronizar el receptor y el transmisor de petaca

Para sincronizar el canal de radio del receptor y del transmisor de petaca, seleccione el canal de radio deseado en el receptor, encienda el transmisor de petaca y, a continuación, pulse el botón SYNC mientras apunta la ventana de infrarrojos del transmisor de petaca a la ventana de infrarrojos del receptor (con línea visual directa). La ventana de infrarrojos para sincronizar el canal de radio del receptor y el transmisor se encuentra en el compartimento de pilas. Para abrir el compartimento de pilas, presione simultáneamente las dos marcas de los laterales de la tapa del compartimento y dóblela hacia delante. Si la sincronización se realiza correctamente, se encenderá el led indicador rojo LED del receptor.

## 6 Led indicador de RF

En cuanto haya conexión por radio entre el emisor y el receptor, el led rojo de RF se encenderá.

## 7 Led indicador de AF

El led verde AF indica que hay señal de audio.

## 8 MUTE LEVEL

**PRECAUCIÓN:** Antes de cambiar el nivel de silenciamiento, ponga primero al mínimo el volumen del altavoz. La función de silencio (reducción de ruido / squelch) evita que ruidos de interferencia cuando el transmisor está apagado. Además, también se suprimen ruidos repentinos si la señal transmitida del emisor al receptor no es lo suficientemente fuerte (por ejemplo, debido a una distancia demasiado grande entre el emisor y el receptor). Con el transmisor apagado, ajuste el nivel de silenciamiento con un destornillador adecuado de modo que el ruido de fondo se suprima de forma efectiva (girando hacia la izquierda, se reduce la supresión del ruido; girando hacia la derecha, se aumenta). Si supresión de ruido es grande, el alcance de transmisión puede llegar a reducirse en circunstancias desfavorables. En el estado de la entrega, el control MUTE LEVEL está a tope de izquierdas y, por tanto, la supresión de ruido será mínima. Esta configuración es adecuada para la mayoría de todas las aplicaciones y solo se necesitará cambiarla en casos especiales.

## MICRO DE MANO TRANSMISOR

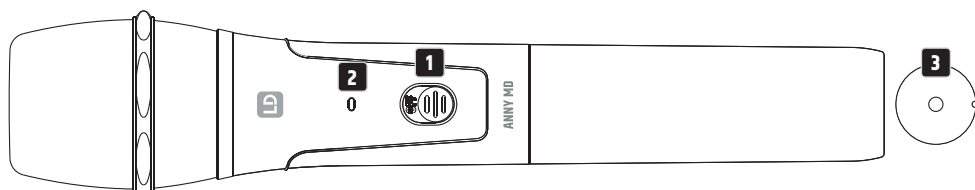

### 1 ON/OFF

Interruptor de encendido o apagado. Deslice el interruptor hacia arriba para encender el transmisor de mano; ahora debajo del interruptor puede leerse la palabra «ON» (encendido). Deslice el interruptor hacia abajo para apagar el transmisor de mano (OFF).

### 2 LED DE ESTADO

Si el estado de carga de las pilas insertadas es suficiente, al encender el transmisor de mano, el led se iluminará de color verde. Si el LED se ilumina de color rojo, significa que el estado de carga es bajo. Sustituya inmediatamente las pilas usadas.

### 3 VENTANA IR

La ventana de infrarrojos para sincronizar el canal de radio del receptor y del emisor se encuentra en la parte inferior del transmisor de mano (para conocer el procedimiento de sincronización, consulte la sección MÓDULO RECEPTOR > SYNC).

## SUSTITUCIÓN DE LAS PILAS

Para sustituir las pilas, abra el compartimento de las pilas del transmisor de mano. Para ello, afloje la tapa del compartimento girándola en sentido antihorario y tirando de ella hacia fuera. Retire las pilas usadas e inserte pilas nuevas (2 de tipo AA/LR6, alcalinas) según las figuras del compartimento de pilas. Coloque la tapa del compartimento de las pilas en la carcasa y ciérrela girando en el sentido horario.

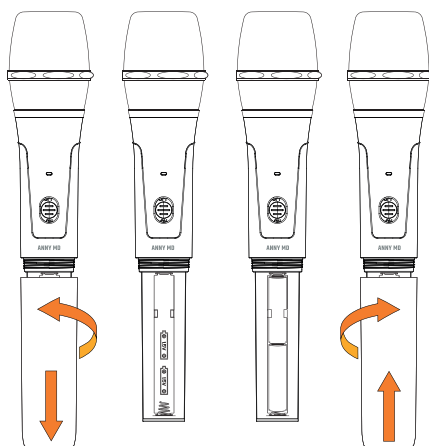

Si no va a utilizar el transmisor durante mucho tiempo, extraiga las pilas para evitar daños en el transmisor debidos a la sulfatación de las pilas.

## TRANSMISOR DE PETACA

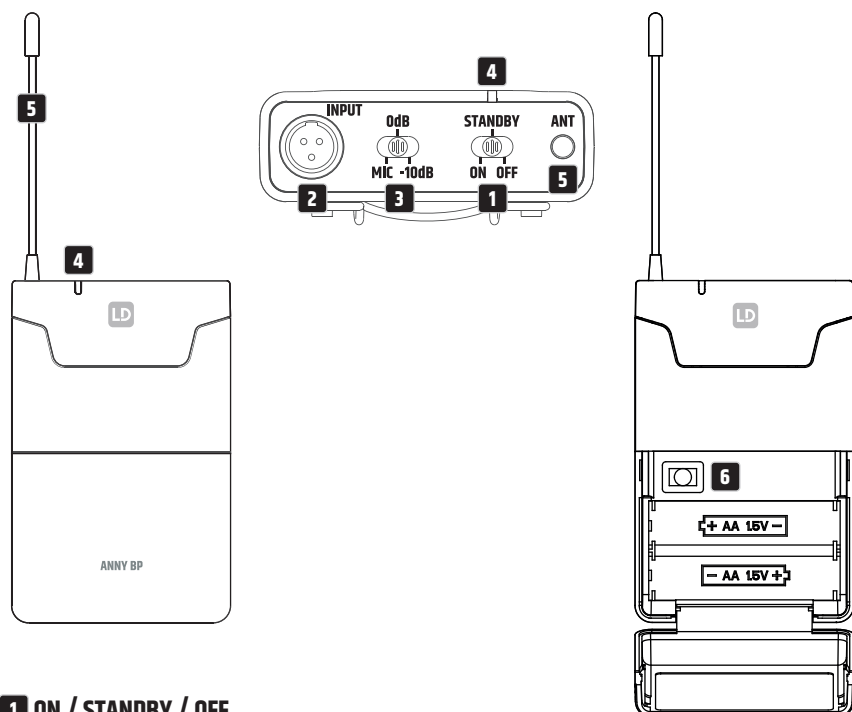

### 1 ON / STANDBY / OFF

Interruptor para encender o apagar el transmisor de petaca (ON = transmisor encendido, OFF = transmisor apagado). En la posición de STANDBY, el transmisor está en funcionamiento pero la señal de audio está silenciada.

### 2 INPUT

Conector mini-XLR de 3 pines para conectar un micrófono de diadema, de corbata o de instrumento y un cable de guitarra.

### 3 MIC / 0dB / -10dB

Ajuste la sensibilidad de entrada. Ajuste la sensibilidad de forma que cuando haya una señal presente (voz, canto, guitarra...) el led AF del receptor se ilumine de color verde. En cuanto la señal de audio empiece a distorsionar, reduzca la sensibilidad colocando el conmutador de 3 posiciones MIC / 0dB / -10 dB en el valor inmediatamente inferior.

Ejemplos: micrófono de diadema = MIC; guitarra con pastilla pasiva = 0 dB; guitarra con pastilla activa = -10 dB.

### 4 LED DE ESTADO

Si el estado de carga de las pilas insertadas es suficiente, al encender el transmisor, el led se iluminará de color verde. Si el LED se ilumina de color rojo, significa que el estado de carga es bajo. Sustituya inmediatamente las pilas usadas.

### 5 ANTENNA

Antena del transmisor de petaca. Para una recepción óptima, no la tape ni la doble.

## 6 VENTANA IR

La ventana de infrarrojos para sincronizar el canal de radio del receptor y el transmisor se encuentra en el compartimento de pilas. Para abrir el compartimento de pilas, presione al mismo tiempo las dos marcas de los laterales de la tapa del compartimento y gírela hacia delante (para conocer el procedimiento de sincronización, consulte la sección MÓDULO RECEPTOR > SYNC).

## SUSTITUCIÓN DE LAS BATERÍAS

Para sustituir las baterías, abra el compartimento de pilas del transmisor de petaca presionando simultáneamente en las dos marcas de los laterales de la tapa del compartimento de pilas y girándola hacia delante. Retire las pilas usadas e inserte pilas nuevas (2 de tipo AA/LR6 y alcalinas) según las figuras del compartimento de pilas. Ahora vuelva a plegar la tapa del compartimento de pilas sobre la carcasa hasta que la tapa encaje en su sitio. Si no va a utilizar el transmisor durante mucho tiempo, extraiga las pilas para evitar daños en el transmisor debidos a la sulfatación de las pilas.

## COLOCACIÓN DEL TRANSMISOR DE PETACA

Cuelgue el transmisor a un cinturón o correa, tal y como se muestra en la figura.

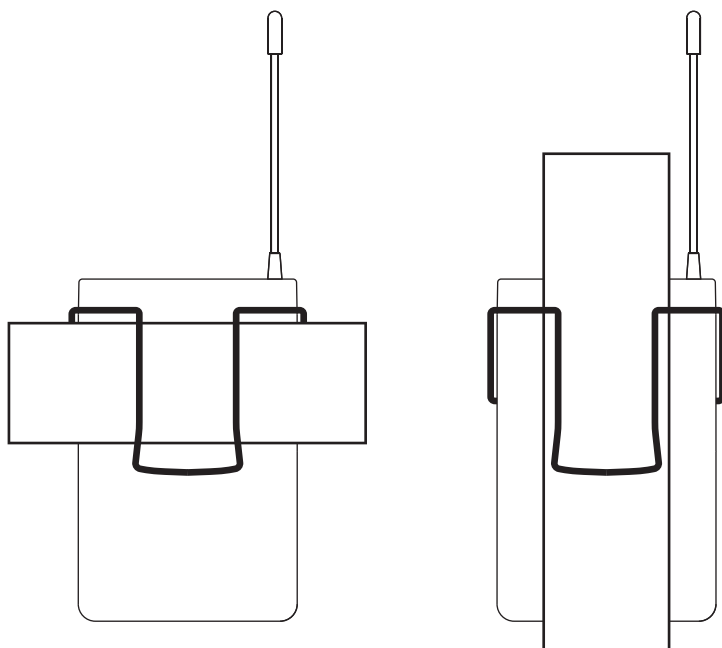



## ASIGNACIÓN DE PINES DE LA ENTRADA MINI-XLR

Guitarra eléctrica, bajo eléctrico y otras fuentes de señal de alta impedancia

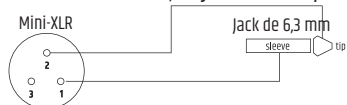

Micrófono de condensador con resistencia interna de terminación



Micrófono de condensador sin resistencia interna de terminación

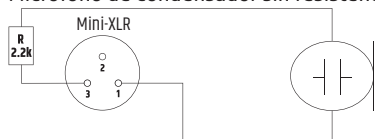

## CUIDADO, MANTENIMIENTO Y REPARACIÓN

Para garantizar el buen funcionamiento de la unidad a largo plazo, es necesario realizar un mantenimiento periódico y las revisiones necesarias. La necesidad de cuidado y mantenimiento depende de la intensidad de uso y del entorno.

Por lo general, recomendamos una inspección visual antes de cada puesta en marcha. Además, le recomendamos que lleve a cabo todas las medidas de mantenimiento que se indican a continuación cada 500 horas de funcionamiento o, en el caso de un uso menos intensivo, después de un año como máximo. Los defectos causados por un cuidado insuficiente pueden dar lugar a la limitación de los derechos de garantía.

### CUIDADO DEL EQUIPO (PUEDE SER REALIZADO POR EL USUARIO)



**ADVERTENCIA** Antes de realizar cualquier trabajo de mantenimiento, desconecte la alimentación eléctrica y, si es posible, todas las conexiones del aparato.



**¡ATENCIÓN!** Un cuidado inadecuado del equipo puede provocar el deterioro o incluso la destrucción de la unidad.

1. Las superficies de la carcasa deben limpiarse con un paño limpio y húmedo. Asegúrese de que no pueda penetrar la humedad en la unidad.
2. Las entradas y salidas de aire deben limpiarse regularmente de polvo y suciedad. Si se utiliza aire comprimido, asegúrese de que se eviten daños en la unidad (por ejemplo, los ventiladores deben estar bloqueados para este caso).
3. Los cables y los contactos de los enchufes deben limpiarse regularmente y liberarse del polvo y la suciedad.
4. En general, para el mantenimiento no se pueden utilizar agentes de limpieza, desinfectantes o agentes con efecto abrasivo, ya que de lo contrario el acabado de la superficie puede verse perjudicado. Especialmente los disolventes, como el alcohol, pueden perjudicar el funcionamiento de las juntas de la carcasa.
5. Por lo general, las unidades deben almacenarse en un lugar seco y protegido del polvo y la suciedad.

### MANTENIMIENTO Y REPARACIÓN (SÓLO POR PERSONAL CUALIFICADO)



**¡PELIGRO!** Hay componentes vivos en la unidad. Incluso después de la desconexión de la red, puede haber tensión residual en el aparato, por ejemplo, debido a condensadores cargados.



**¡ATENCIÓN!** No hay conjuntos en la unidad que requieran mantenimiento por parte del usuario.



**¡ATENCIÓN!** Los trabajos de mantenimiento y reparación sólo pueden ser realizados por personal especializado autorizado por el fabricante. En caso de duda, póngase en contacto con el fabricante.



**¡ATENCIÓN!** Los trabajos de mantenimiento realizados de forma incorrecta pueden afectar a la reclamación de la garantía.



**¡ATENCIÓN!** En el caso de los juegos de conversión o reequipamiento suministrados por el fabricante, es imprescindible respetar las instrucciones de instalación incluidas.

## SUSTITUCIÓN DE LAS BATERÉAS DEL EQUIPO



ANTES de sustituir las baterías, asegúrese de leer atentamente las instrucciones de la sección **EQUIPOS CON BATERÉAS DEL USUARIO O SUSTITUIDAS POR EL USUARIO** en las instrucciones de seguridad de este manual!

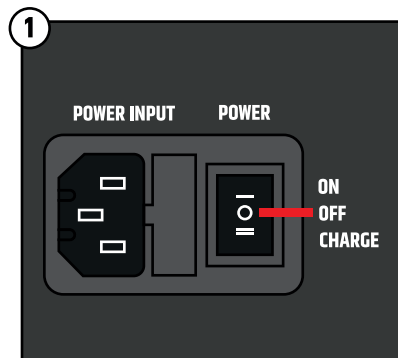

Antes de sustituir las baterías, asegúrese de que el equipo está apagado y desenchufado de la red eléctrica y (posición central del interruptor de encendido en «OFF», con el símbolo del círculo).

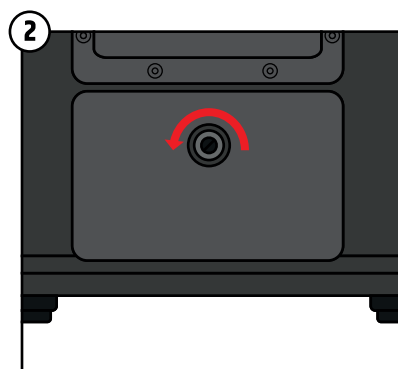

Gire el tornillo de bloqueo de la tapa del compartimento de baterías en el sentido antihorario para abrir el compartimento de baterías.

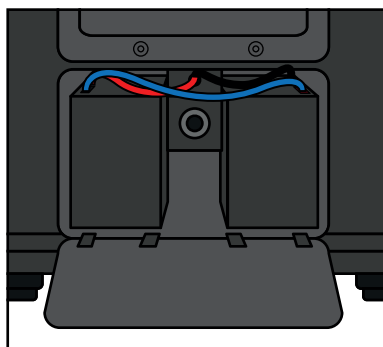

Retire la tapa del compartimento de baterías.

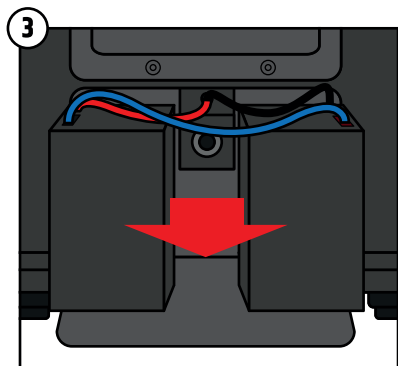

Extraiga con cuidado las dos baterías del compartimento.

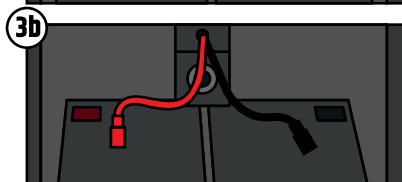
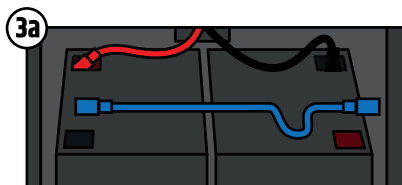

Desconecte con cuidado el cable azul que conecta ambas baterías.  
A continuación, desconecte con cuidado los cables del equipo (rojo y negro) de los contactos de las baterías.

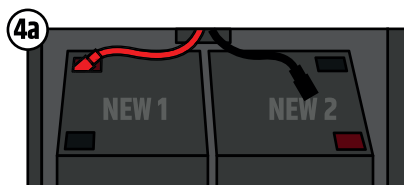

Conecte el cable rojo del equipo al contacto rojo de la primera batería nueva.  
Conecte el cable negro del equipo al contacto negro de la segunda batería nueva.

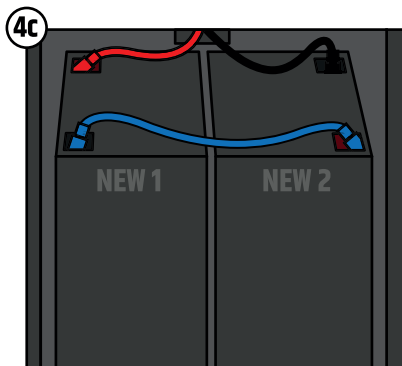

Conecte los contactos no utilizados (1 rojo y 1 negro) de las dos baterías con el cable azul.

Asegúrese de que todos los cables están correctamente conectados a los contactos.

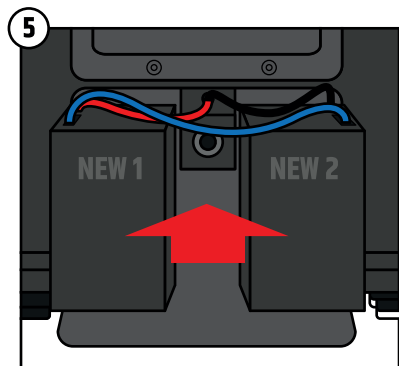

Vuelva a introducir con cuidado las dos baterías en el compartimento. Asegúrese de que los cables no se sueltan de los contactos. Los contactos de las baterías miran cada hacia dentro. El cable azul debe estar orientado hacia usted.

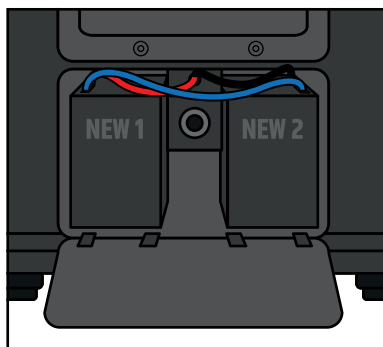

Coloque la tapa con las pestañas mirando hacia abajo y encajando en los huecos correspondientes del compartimento de batería. Asegúrese de no pinzar ningún cable.

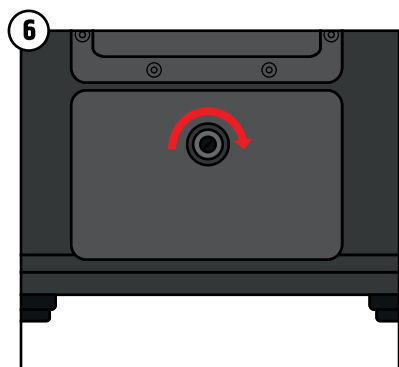

Presione la tapa contra el compartimento de baterías y gire el tornillo de bloqueo en el sentido horario para volver a cerrarla. Asegúrese de que el compartimento de baterías está bien cerrado antes de volver a utilizar el equipo.

## ACCESORIOS OPCIONALES

### Funda protectora acolchada para ANNY® 10

Referencia: LDANNY10PC

### Módulo receptor para ANNY®

Referencia: LDANNYR

### Micrófono de Mano para ANNY®

Referencia: LDANNYMD

### Emisor de Petaca para ANNY®

Referencia: LDANNYBP

**NOTA:**

Al realizar un pedido, es necesario completar la referencia del módulo receptor, transmisores de mano y de petaca, añadiendo el sufijo correspondiente a la gama de frecuencias deseada.

El sufijo B8 corresponde a la gama de frecuencias 823 – 832 MHz + 863 – 865 MHz.

El sufijo B6 corresponde a la gama de frecuencias 655 – 679 MHz.

El sufijo B5 corresponde a la gama de frecuencias 584 – 608 MHz.

El sufijo B51 corresponde a la gama de frecuencias 514 – 542 MHz

(solo para el mercado estadounidense).

El sufijo B47 corresponde a la gama de frecuencias 470 – 490 MHz

(solo para el mercado estadounidense).

Ejemplo: El módulo receptor con la gama de frecuencias 823 – 832 + 863 – 865 MHz tiene la referencia LDANNYRB8.

**DATOS TÉCNICOS**

Referencia del producto	LDANNY10
<b>General</b>	
Tipo de producto	Altavoz de PA alimentado por batería
Tipo	Activo
Color	Negro
Potencia del sistema (RMS)	80 W
Potencia del sistema (pico)	160 W
SPL máx. promedio (salva senoidal)	111 dB
SPL máx. de pico (salva senoidal)	118 dB
Respuesta en frecuencia (-10 dB)	45 Hz – 20 kHz
Frecuencia de corte	1800 Hz
Dispersión (H × V)	90° x 50°
Ancho	361 mm
Fondo	300 mm
Altura	566 mm
Características	TWS, mezclador de 6 canales con preajustes del sistema, ecualizador de 3 bandas, efectos (rever y retardo), modo de prioridad/atenuación de audio, puerto USB-C para carga de dispositivos móviles
Peso	18,22 kg (15,35 kg sin baterías)

**Woofers de bajos/medios**

Dimensiones del woofer de bajos/medios	10"
Dimensiones del woofer (mm)	254 mm
Imán del woofer	Ferrita
Marca del woofer	Hecho a medida

Referencia del producto	LDANNY10
Bobina del woofer	2"
Bobina del woofer (mm)	51 mm
Construcción de la caja	Bass reflex
Material de la caja	Polipropileno

### Agudos

Bocina	Directividad constante
Dimensiones del tweeter	1"
Tamaño del tweeter (mm)	25 mm
Imán del tweeter	Ferrita
Marca del tweeter	Hecho a medida
Bobina del tweeter	1"
Bobina del tweeter (mm)	25 mm

### Módulo amplificador (integrado)

Amplificador	Clase D
Circuitos de protección	Cortocircuito, sobretensión
Temperatura ambiente operativa	0 - 40 °C
Humedad relativa	0 - 80 %, sin condensación
Fusible	T2AL 250V
Controles	Volumen principal/navegación por el menú, volumen de la entrada 1, conmutador micro/linea de la entrada 1, volumen de la entrada 2, conmutador micro/linea de la entrada 2, volumen de la entrada 3+4, volumen de la entrada 5+6 (Bluetooth), efectos, encendido/apagado
Indicadores	Estado de la batería, pantalla LCD multifunción
Alimentación eléctrica	IEC
Tensión eléctrica	100 - 240 V, 50 - 60 Hz
Consumo	150 W
Entradas físicas	5
Conectores físicos de entrada	2 combos (jack de 6,3 mm/XLR), 2 RCA, minijack de 3,5 mm
Salida de mezcla	1
Conector de salida de mezcla	XLR macho
Estándar Bluetooth	5.0
Decodificador del audio Bluetooth	SBC/AAC

### Batería

Baterías recargables	12 V, 5 Ah
Tecnología de la batería	Plomo-ácido

**Referencia del producto****LDANNY10**

Indicador de batería Led de 4 segmentos

Autonomía de la batería con música (preajuste de música, volumen máximo) &gt; 6 horas

Autonomía de la batería con música (preajuste ECO, volumen máximo) &gt; 11 horas

Autonomía de la batería con música (preajuste de música, volumen medio) &gt; 20 horas

Autonomía de la batería con voz (preajuste voz, volumen máximo) &gt; 16 horas

Tiempo de carga (80 %, sin señal) &gt; 3,5 horas

Tiempo de carga (recarga completa, sin señal) &gt; 7 horas

**Receptor inalámbrico**Intervalo de frecuencias de transmisión 470 - 490 MHz (versión para EE. UU.)  
512 - 542 MHz (versión para EE. UU.)  
584 - 608 MHz  
655 - 679 MHz  
823 - 832 MHz + 863 - 865 MHz

Tipo de modulación FM

Canales 12

Respuesta en frecuencia 50 a 17000 Hz

Controles Sincronizar, silenciamiento (squelch), encendido/apagado, volumen, subir valor, bajar valor

Indicadores AF (led), pantalla LED, RF (led)

Conexiones BNC para antena receptora, salida de audio

**Micrófono dinámico de mano**

Tipo de producto Accesorios para sistemas inalámbricos de micrófonos

Tipo Micrófono

Intervalo de frecuencias de transmisión 470 - 490 MHz (versión para EE. UU.)  
512 - 542 MHz (versión para EE. UU.)  
584 - 608 MHz  
655 - 679 MHz  
823 - 832 MHz + 863 - 865 MHz

Canales 12

Tipo de micrófono Dinámico

Directividad Cardioide



<b>Referencia del producto</b>	<b>LDANNY10</b>
Respuesta en frecuencia	60 Hz a 20 KHz
Relación señal a ruido	104 dB
Potencia nominal HF	10 mW
Controles	Interruptor de encendido
Indicadores	Encendido/batería baja (LED)
Tensión eléctrica	2 pilas de tipo AA
Autonomía	> 8 horas
Longitud	250,4 mm
Diámetro	32,5 mm (cuerpo)
Peso	0,25 kg
Otras características	Pilas suministradas, sincronización de frecuencias por IR

### **Transmisor de petaca**

Tipo de producto	Accesorios para sistemas inalámbricos de micrófonos
Tipo	Petaca transmisora
Intervalo de frecuencias de transmisión	470 - 490 MHz (versión para EE. UU.) 512 - 542 MHz (versión para EE. UU.) 584 - 608 MHz 655 - 679 MHz 823 - 832 MHz + 863 - 865 MHz
Canales	12
Entradas	Mini-XLR (3 pines)
Respuesta en frecuencia	45 Hz - 20 kHz
Relación señal a ruido	100 dB
Potencia nominal HF	10 mW
Controles	Encendido/en espera/apagado, selector de ganancia
Indicadores	encendido/batería baja (LED)
Tensión eléctrica	2 pilas de tipo AA
Autonomía	> 8 horas
Ancho	64 mm
Altura	100 mm (sin antena)
Depth	21 mm (sin clip de cinturón)
Peso	0,15 kg
Otras características	Sincronización de frecuencia por IR, ganancia conmutable, modo en espera, pilas suministradas

**Referencia del producto****LDANNY10****Micro de diadema**

Tipo de producto	Accesorios para sistemas inalámbricos de micrófonos
Tipo	Micro de diadema
Respuesta en frecuencia	50 Hz a 12 kHz
Directividad	Cardioide
Impedancia nominal	680 $\Omega$
Requisitos de alimentación fantasma	5 V
Entrada de micrófono	Mini-XLR (3 pines, hembra)
Accesorios incluidos	Bola antiviento
Peso	0,049 kg

**DISPOSICIÓN****Embalaje:**

1. Los envases pueden introducirse en el sistema de reciclaje a través de los canales habituales de eliminación.
2. Por favor, separe el embalaje de acuerdo con las leyes de eliminación y las normas de reciclaje de su país.

**Dispositivo:**

1. Este aparato está sujeto a la Directiva Europea sobre Residuos de Aparatos Eléctricos y Electrónicos en su versión modificada. Directiva RAEE Residuos de aparatos eléctricos y electrónicos. Los electrodomésticos y las pilas viejas no deben depositarse en la basura doméstica. El aparato viejo o las pilas deben eliminarse a través de una empresa de eliminación de residuos autorizada o de una instalación municipal de eliminación de residuos. Respete la normativa vigente en su país
2. Respete todas las leyes de eliminación aplicables en su país.
3. Como cliente particular, puede obtener información sobre las opciones de eliminación respetuosa con el medio ambiente del distribuidor al que compró el producto o de las autoridades regionales pertinentes.

## DECLARACIONES DEL FABRICANTE

### GARANTÍA DEL FABRICANTE Y LIMITACIÓN DE RESPONSABILIDAD

Adam Hall GmbH, Adam-Hall-Str. 1, D-61267 Neu Anspach / E-Mail [Info@adamhall.com](mailto:Info@adamhall.com) / +49 (0)6081 / 9419-0.

Nuestras condiciones de garantía actuales y la limitación de responsabilidad se pueden encontrar en: [https://cdn-shop.adamhall.com/media/pdf/MANUFACTURERS-DECLARATIONS\\_LD\\_SYSTEMS.pdf](https://cdn-shop.adamhall.com/media/pdf/MANUFACTURERS-DECLARATIONS_LD_SYSTEMS.pdf). En caso de servicio, póngase en contacto con su distribuidor.

### CONFORMIDAD CE

Adam Hall GmbH declara por la presente que este producto cumple con la siguiente directiva (si procede): RTTE (1999/5/CE) o RED (2014/53/UE) a partir de junio de 2017

Directiva de baja tensión (2014/35/UE)

Directiva EMV (2014/30/UE)

RoHS (2011/65/UE)

Puede consultar la declaración de conformidad completa en [www.adamhall.com](http://www.adamhall.com).

Además, también puede solicitarla en [info@adamhall.com](mailto:info@adamhall.com).

### DECLARACIÓN DE CONFORMIDAD DE LA CE

Las declaraciones de conformidad de los productos cubiertos por las Directivas LVD, EMC y RoHS pueden solicitarse en [info@adamhall.com](mailto:info@adamhall.com).

Las Declaraciones de Conformidad para productos sujetos a la Directiva RED pueden solicitarse en [www.adamhall.com/compliance/](http://www.adamhall.com/compliance/).

**Se reservan las erratas y los errores, así como los cambios técnicos o de otro tipo**

**DOKONAŁEŚ WŁAŚCIWEGO WYBORU!**

Urządzenie to zostało zaprojektowane i wyprodukowane zgodnie z wysokimi standardami jakości, aby zapewnić wiele lat bezproblemowej pracy. To właśnie oznacza LD Systems ze swoją nazwą i wieloletnim doświadczeniem jako producent wysokiej jakości produktów audio. Prosimy o dokładne zapoznanie się z niniejszą instrukcją obsługi, aby szybko uzyskać jak najwięcej korzyści z nowego produktu LD Systems. Więcej informacji o **LD Systems** znajdziecie Państwo na naszej stronie internetowej [WWW.LD-SYSTEMS.COM](http://WWW.LD-SYSTEMS.COM)

**INFORMACJE DOTYCZĄCE NINIEJSZEJ INSTRUKCJI OBSŁUGI**

- Przed uruchomieniem należy dokładnie przeczytać wskazówki bezpieczeństwa i całą instrukcję.
- Przestrzegać ostrzeżeń umieszczonych na urządzeniu oraz w instrukcji obsługi.
- Instrukcję obsługi należy zawsze przechowywać w zasięgu ręki.
- W przypadku sprzedaży lub przekazania urządzenia należy przekazać również niniejszą instrukcję obsługi, ponieważ stanowi ona istotną część produktu.

**STOSOWANIE ZGODNIE Z PRZEPISAMI**

Produkt jest urządzeniem do obsługi technologii eventowej!

Produkt został opracowany do użytku profesjonalnego w dziedzinie techniki eventowej i nie nadaje się do stosowania w gospodarstwach domowych!

Ponadto produkt ten przeznaczony jest wyłącznie dla wykwalifikowanych użytkowników posiadających specjalistyczną wiedzę z zakresu techniki eventowej!

Użytkowanie produktu poza podanymi danymi technicznymi i warunkami eksploatacji jest uważane za niezgodne z przeznaczeniem!

Odpowiedzialność za szkody osobowe i rzeczowe osób trzecich, powstałe w wyniku nieprawidłowego użytkowania, jest wykluczona!

Produkt nie jest odpowiedni dla:

- Osoby (w tym dzieci) o ograniczonych możliwościach fizycznych, sensorycznych lub umysłowych lub braku doświadczenia i wiedzy.
- Dzieci (dzieci należy poinstruować, aby nie bawili się urządzeniem).

**OBJAŚNIENIA TERMINÓW I SYMBOLI**

1. **NIEBEZPIECZEŃSTWO** : Słowo NIEBEZPIECZEŃSTWO, ewentualnie w połączeniu z symbolem, wskazuje natychmiast sytuacje lub warunki niebezpieczne dla życia i zdrowia.
2. **OSTRZEŻENIE** : Słowo OSTRZEŻENIE, ewentualnie w połączeniu z symbolem, wskazuje na sytuacje lub warunki potencjalnie niebezpieczne dla życia i zdrowia.
3. **PRZESTROGA** : Słowo PRZESTROGA, ewentualnie w połączeniu z symbolem, jest używane do wskazania sytuacji lub warunków, które mogą prowadzić do obrażeń.
4. **PRZESTROGA** : Słowo PRZESTROGA, ewentualnie w połączeniu z symbolem, jest używane do wskazania sytuacji lub warunków, które mogą prowadzić do szkód materialnych i/lub środowiskowych.



Ten symbol wskazuje na zagrożenia, które mogą spowodować porażenie prądem.



Ten symbol oznacza miejsca niebezpieczne lub sytuacje niebezpieczne.



Ten symbol wskazuje na zagrożenia związane z gorącymi powierzchniami.



Ten symbol wskazuje na niebezpieczeństwo związane z wysokim poziomem głośności.



Ten symbol oznacza dodatkowe informacje dotyczące działania produktu.



Ten symbol oznacza urządzenie, które nie zawiera żadnych części wymienianych przez użytkownika.



Ten symbol oznacza sprzęt elektryczny przeznaczony głównie do użytku wewnątrz pomieszczeń.

## INSTRUKCJE BEZPIECZEŃSTWA



### NIEBEZPIECZEŃSTWO:

1. Nie należy otwierać ani modyfikować urządzenia.
2. Jeśli urządzenie nie działa prawidłowo, jeśli do jego wnętrza dostały się płyny lub przedmioty, lub jeśli urządzenie zostało uszkodzone w inny sposób, należy je natychmiast wyłączyć i odłączyć od zasilania. Urządzenie może być naprawiane wyłącznie przez autoryzowanych specjalistów.
3. W przypadku urządzeń klasy ochrony 1 należy prawidłowo podłączyć przewód ochronny. Nigdy nie przerywać przewodu ochronnego. Urządzenia klasy ochrony 2 nie posiadają przewodu ochronnego.
4. Upewnij się, że przewody pod napięciem nie są zagięte lub w inny sposób uszkodzone mechanicznie.
5. Nigdy nie należy omijać bezpiecznika urządzenia.



### OSTRZEŻENIE:

1. Nie wolno uruchamiać urządzenia, jeśli wykazuje ono widoczne uszkodzenia.
2. Urządzenie może być instalowane tylko w stanie bez napięcia.
3. Jeśli kabel sieciowy urządzenia jest uszkodzony, nie należy obsługiwać urządzenia.
4. Kable sieciowe podłączone na stałe mogą być wymieniane tylko przez wykwalifikowaną osobę.

**UWAGA:**

1. Nie należy eksploatować urządzenia, jeśli było ono narażone na duże wahania temperatury (np. po transporcie). Wilgoć i kondensacja mogą uszkodzić urządzenie. Nie włączać urządzenia, dopóki nie osiągnie ono temperatury otoczenia.
2. Upewnij się, że napięcie i częstotliwość sieci zasilającej odpowiadają wartościom podanym na urządzeniu. Jeśli urządzenie posiada przełącznik wyboru napięcia, nie należy podłączać urządzenia, dopóki nie zostanie on prawidłowo ustawiony. Stosować tylko odpowiednie kable sieciowe.
3. Aby odłączyć urządzenie od sieci na wszystkich biegunach, nie wystarczy nacisnąć włącznik/wyłącznik na urządzeniu.
4. Upewnij się, że użyty bezpiecznik odpowiada typowi wydrukowanemu na urządzeniu.
5. Upewnić się, że podjęto odpowiednie środki przeciwko przepięciu (np. uderzeniu pioruna).
6. W przypadku urządzeń z przyłączem Power Out należy przestrzegać podanego maksymalnego prądu wyjściowego. Upewnij się, że całkowity pobór prądu wszystkich podłączonych urządzeń nie przekracza podanej wartości.
7. Wtykowe kable sieciowe wymieniać tylko na oryginalne.
8. Działanie tylko na aktualnie zgodnych, przetestowanych i nienaruszonych urządzeniach podłączonych do sieci.

**NIEBEZPIECZEŃSTWO:**

1. Niebezpieczeństwo uduszenia! Plastikowe torby i małe części muszą być przechowywane poza zasięgiem osób (w tym dzieci) o ograniczonych możliwościach fizycznych, sensorycznych lub umysłowych.
2. Niebezpieczeństwo związane z upadkiem! Upewnij się, że urządzenie jest bezpiecznie zainstalowane i nie może spaść. Stosować tylko odpowiednie stojaki lub mocowania (szczególnie w przypadku instalacji stałych). Upewnij się, że akcesoria są prawidłowo zainstalowane i zabezpieczone. Upewnij się, że przestrzegane są obowiązujące przepisy bezpieczeństwa.

**OSTRZEŻENIE:**

1. Urządzenie należy używać tylko w sposób przewidziany.
2. Urządzenie należy eksploatować wyłącznie z akcesoriami zalecanymi i przeznaczonymi przez producenta.
3. Podczas instalacji należy przestrzegać przepisów bezpieczeństwa obowiązujących w danym kraju.
4. Po podłączeniu urządzenia należy sprawdzić wszystkie trasy przewodów, aby uniknąć uszkodzeń lub wypadków, np. z powodu niebezpieczeństwa potknięcia.
5. Należy przestrzegać podanego minimalnego odstępów od normalnie palnych materiałów! Jeśli nie jest to wyraźnie określone, minimalna odległość wynosi 0,3 m.

**UWAGA:**

1. W przypadku ruchomych elementów, takich jak uchwyty montażowe lub inne ruchome elementy, istnieje możliwość zakleszczenia.

**UWAGA:**

1. Nie należy instalować ani obsługiwać urządzenia w pobliżu grzejników, rejestrów ciepła, pieców lub innych źródeł ciepła. Należy zawsze upewnić się, że urządzenie jest zainstalowane w taki sposób, że jest wystarczająco chłodzone i nie może się przegrzać.
2. W pobliżu urządzenia nie należy umieszczać źródeł zapłonu, takich jak płonące świece.
3. Nie wolno zakrywać otworów wentylacyjnych i blokować wentylatorów.
4. Do transportu należy używać oryginalnego opakowania lub opakowania dostarczonego przez producenta.
5. Unikać wstrząsów lub uderzeń w urządzenie.
6. Należy przestrzegać stopnia ochrony IP, jak również warunków otoczenia, takich jak temperatura i wilgotność, zgodnie ze specyfikacją.
7. Urządzenia mogą być stale rozwijane. W przypadku rozbieżności pomiędzy instrukcją obsługi a oznakowaniem urządzenia w odniesieniu do warunków pracy, wydajności lub innych cech urządzenia, pierwszeństwo mają zawsze informacje umieszczone na urządzeniu.
8. Urządzenie nie nadaje się do pracy w klimacie tropikalnym oraz do pracy powyżej 2000 m n.p.m.

**UWAGA:**

Podłączenie kabli sygnałowych może powodować znaczne zakłócenia. Upewnij się, że urządzenia podłączone do wyjścia są wyciszone po podłączeniu. W przeciwnym razie poziom hałasu może spowodować uszkodzenia.

**UWAGA PRODUKTY AUDIO O WYSOKIEJ GŁOŚNOŚCI!**

To urządzenie jest przeznaczone do użytku profesjonalnego.

Komercyjna eksploatacja tego urządzenia podlega obowiązującym krajowym przepisom i wytycznym dotyczącym zapobiegania wypadkom.

Uszkodzenie słuchu z powodu dużej głośności i ciągłego narażenia: Używanie tego produktu może powodować wysoki poziom ciśnienia akustycznego (SPL), który może spowodować uszkodzenie słuchu. Unikać ekspozycji na duże ilości.



### **TRANSMISJA SYGNAŁU PRZEZ RADIO (np. W-DMX lub systemy radiowe audio, Bluetooth):**

Jakość i wydajność transmisji sygnałów bezprzewodowych zależy na ogół od warunków otoczenia.

Na zasięg i stabilność sygnału mają wpływ m.in:

- Ekranowanie (np. mur, budynki metalowe, woda)
- Duży ruch radiowy (np. silne sieci W-LAN)
- Zakłócenia
- Promieniowanie elektromagnetyczne (np. ściany wideo LED, ściemniacze)

Wszystkie specyfikacje zakresu odnoszą się do zastosowania w wolnym polu z kontaktem wzrokowym bez zakłóceń!

Działanie nadajników podlega przepisom urzędowym. Mogą się one różnić w zależności od regionu i muszą być sprawdzone przez operatora przed uruchomieniem (np. częstotliwość radiowa i moc nadawania).



### **OSTRZEŻENIE:**

Urządzenia z bezprzewodową transmisją sygnału nie nadają się do pracy w obszarach wrażliwych, gdzie praca na falach radiowych może prowadzić do ewentualnych interakcji. Należą do nich na przykład:

- Szpitale, ośrodki zdrowia lub inne placówki służby zdrowia, które zapewniają leczenie pacjentów z wykorzystaniem specjalistycznego personelu i sprzętu.
- Klasa I, II i III obszarów niebezpiecznych
- Obszary ograniczonego użytkowania
- Obiekty wojskowe
- Statki powietrzne lub pojazdy
- Obszary, na których zabronione jest używanie telefonów komórkowych





## **URZĄDZENIA Z AKUMULATORAMI, BATERIAMI I ŁADOWARKAMI NIEBEZPIECZEŃSTWO:**

1. Urządzenie z baterią należy przechowywać z dala od źródeł ciepła i nie wystawiać go na bezpośrednie działanie promieni słonecznych. Nie należy umieszczać go na lub w urządzeniach grzewczych, takich jak kuchenki mikrofalowe, piekarniki lub grzejniki. Baterie mogą eksplodować w przypadku przegrzania. Należy przestrzegać dopuszczalnych warunków otoczenia i pracy! Można je znaleźć w specyfikacji technicznej.
2. Nie otwierać urządzenia! Nie dokonuj żadnych zmian w baterii i nie próbuj wymieniać ogniw baterii!
3. Nie wolno uszkodzać ogniw ani zestawów baterii. Nie wolno usuwać folii ochronnych ani naklejek. Do akumulatora nie wolno wkładać żadnych ciał obcych. Do akumulatora nie mogą dostać się żadne płyny. Istnieje ryzyko pożaru i wybuchu, a także innych niebezpiecznych sytuacji (np. odgazowania).
4. W przypadku odkształcenia urządzenia lub jego przegrzania należy natychmiast wyłączyć je z eksploatacji! Dalsza eksploatacja urządzenia grozi pożarem, wybuchem i innymi niebezpiecznymi sytuacjami (np. odgazowaniem).
5. Nie wrzucać urządzenia do ognia! Niebezpieczeństwo wybuchu!
6. Należy unikać silnych uderzeń mechanicznych w urządzenie! Uszkodzenia spowodowane upadkiem, rozbiciem lub przebiciem, a także wysokim ciśnieniem prowadzą do zagrożenia pożarem i wybuchem, a także ryzyka dalszych niebezpiecznych sytuacji (np. odgazowania).
7. Urządzenie lub baterię należy ładować wyłącznie w przewidziany sposób. Należy używać wyłącznie oryginalnej ładowarki. Należy pamiętać, że kompatybilne połączenie wtykowe nie oznacza, że ładowarka jest odpowiednia.
8. Należy pamiętać, że funkcja ładowania nie jest wyłączana za pomocą głównego przełącznika urządzenia we wszystkich urządzeniach.
9. W przypadku ładowarek zintegrowanych ze skrzyniami transportowymi, proces ładowania może być przeprowadzany wyłącznie przy otwartej pokrywie.
10. Rozlana ciecz jest żrąca i może być toksyczna. Może powodować podrażnienie skóry i oczu i jest niebezpieczny w przypadku połknięcia. Należy unikać kontaktu z rozlaną cieczą. W przypadku kontaktu z rozlaną cieczą należy natychmiast przemyć dotknięty obszar dużą ilością wody i skontaktować się z lekarzem.



### **URZĄDZENIA Z BATERIĄ WYMIENIANĄ PRZEZ UŻYTKOWNIKA NIEBEZPIECZEŃSTWO:**

Należy przestrzegać zaleceń podanych w arkuszu danych producenta używanych baterii lub akumulatorów!

1. Baterie i akumulatory należy przechowywać w miejscu niedostępnym dla osób (w tym dzieci) o ograniczonych zdolnościach fizycznych, sensorycznych lub umysłowych.  
Niebezpieczeństwo uduszenia!
2. Należy unikać silnych uderzeń mechanicznych w baterie i akumulatory! Uszkodzenia spowodowane upadkiem, rozbitiem lub przebicciem, a także wysokim ciśnieniem prowadzą do zagrożenia pożarem i wybuchem, a także ryzyka dalszych niebezpiecznych sytuacji (np. odgazowania).
3. Wyciekający płyn akumulatorowy jest żrący i może być toksyczny. Może powodować podrażnienia skóry i oczu oraz jest niebezpieczny w przypadku połknięcia. Należy unikać kontaktu z wyciekającym płynem. W przypadku kontaktu z wyciekającym płynem należy natychmiast przemyć dotknięty obszar dużą ilością wody i skontaktować się z lekarzem.
4. Nigdy nie próbuj ładować baterii, które nie nadają się do ponownego naładowania.  
Niebezpieczeństwo wybuchu!
5. Nie wrzucać baterii i akumulatorów do ognia! Niebezpieczeństwo wybuchu!
6. Nie zwierać baterii i akumulatorów! Unikać kontaktu biegunów baterii z przedmiotami przewodzącymi prąd elektryczny (np. brelok do kluczy, monety, narzędzia).



### **UWAGA:**

1. Podczas wkładania baterii i akumulatorów należy upewnić się, że polaryzacja jest prawidłowa (patrz ilustracje w komorze baterii lub na obudowie).
2. Nie należy używać jednocześnie w tym samym urządzeniu różnych typów ogniwi i marek baterii.
3. Używaj tylko baterii i akumulatorów o tym samym stanie rozładowania.
4. Sprawdzaj baterie i akumulatory pod kątem uszkodzeń i nie używaj uszkodzonych baterii i akumulatorów!



## **ŁADOWANIE, OBSŁUGA I PRZECHOWYWANIE AKUMULATORÓW**

1. Aby naładować zainstalowane na stałe akumulatory, należy podłączyć urządzenie do odpowiedniego źródła zasilania. Należy pamiętać, że funkcja ładowania nie jest wyłączana wyłącznikiem głównym we wszystkich urządzeniach.
2. Informacje na temat czasu ładowania wymaganego do pełnego naładowania akumulatora znajdują się w danych technicznych. Informacje na temat stanu naładowania akumulatora można znaleźć w rozdziale OBSŁUGA.
3. Urządzenia z bateriami litowymi są wyposażone w typowe zabezpieczenia.
4. Nie należy ładować baterii poza warunkami otoczenia określonymi w danych technicznych. O ile nie podano inaczej, warunki te wynoszą od +5° do +35° Celsjusza w suchym otoczeniu.
5. Dopuszczalne warunki otoczenia do pracy można znaleźć w danych technicznych. O ile nie określono inaczej, temperatura nie może spaść poniżej +5°C i nie może przekroczyć +35°C w suchym środowisku.
6. Dopuszczalna temperatura otoczenia podczas przechowywania znajduje się w danych technicznych. O ile nie określono inaczej, temperatura nie może spaść poniżej +5°C i nie może przekroczyć +35°C w suchym otoczeniu.
7. Po rozładowaniu należy jak najszybciej ponownie naładować akumulator do pełna.
8. Urządzenie należy przechowywać wyłącznie z całkowicie naładowanym akumulatorem. Akumulatory, które nie są w pełni naładowane podczas przechowywania, mogą przedwcześnie stracić pojemność i żywotność.
9. Jeśli urządzenie nie jest używane przez dłuższy czas, należy przeprowadzić pełny cykl ładowania co najmniej raz na 3 miesiące.
10. Główny wyłącznik urządzenia musi być wyłączony podczas przechowywania.
11. Podane czasy pracy akumulatora odnoszą się zawsze do nowego akumulatora i normalnych warunków pracy.
12. Podczas pracy w niskich temperaturach żywotność baterii może być krótsza niż podana.
13. Jeśli czas pracy urządzenia w trybie baterii znacznie odbiega od specyfikacji, należy skontaktować się z partnerem handlowym.

## ZAWARTOŚĆ OPAKOWANIA

Wyjąć produkt z opakowania i usunąć wszystkie materiały opakowaniowe. Proszę sprawdzić kompletność i integralność dostawy i niezwłocznie po zakupie powiadomić sprzedawcę, jeśli dostawa nie jest kompletna lub jest uszkodzona.

Zawartość opakowania produktu **ANNY 10** obejmuje:

- 1 x zestaw głośnikowy ANNY 10
- 1 x kabel zasilający
- Instrukcja obsługi

Zawartość opakowania produktu **ANNY 10 HHD** obejmuje:

- 1 x zestaw głośnikowy ANNY 10
- 1 x nadajnik ręczny + 2 x bateria AA
- 1 x moduł odbiornika + antena
- 1 x kabel zasilający
- Instrukcja obsługi

Zawartość opakowania produktu **ANNY 10 HHD 2** obejmuje:

- 1 x zestaw głośnikowy ANNY 10
- 2 x nadajnik ręczny + 4 x bateria AA
- 2 x moduł odbiornika + antena
- 1 x kabel zasilający
- Instrukcja obsługi

Zawartość opakowania produktu **ANNY 10 BPH** obejmuje:

- 1 x zestaw głośnikowy ANNY 10
- 1 x nadajnik typu body pack + zestaw słuchawkowy + 2 x bateria AA
- 1 x moduł odbiornika + antena
- 1 x kabel zasilający
- Instrukcja obsługi

Zawartość opakowania produktu **ANNY 10 BPH 2** obejmuje:

- 1 x zestaw głośnikowy ANNY 10
- 2 x nadajnik typu body pack + zestaw słuchawkowy + 4 x bateria AA
- 2 x moduł odbiornika + antena
- 1 x kabel zasilający
- Instrukcja obsługi

Zawartość opakowania produktu **ANNY 10 HBH 2** obejmuje:

- 1 x zestaw głośnikowy ANNY 10
- 1 x nadajnik ręczny + 2 x bateria AA
- 1 x nadajnik typu body pack + zestaw słuchawkowy + 2 x bateria AA
- 2 x moduł odbiornika + antena
- 1 x kabel zasilający
- Instrukcja obsługi

## CHARAKTERYSTYKA

- Przenośne i zasilane bateryjnie rozwiązanie audio typu "wszystko w jednym"
- Zintegrowany 6-kanalowy mikser z ustawieniami systemowymi, 3-pasmowym korektorem i efektami (Reverb i Delay)
- DynX® DSP (Gen.2) zapewnia dźwięk bez zniekształceń nawet przy maksymalnej głośności
- Dwa gniazda odbiorników dla mikrofonów bezprzewodowych lub nadajników typu body pack
- Dwa przelączane wejścia mikrofonowe lub liniowe
- Do 5 godzin pracy na baterii przy maksymalnej głośności, 20 godzin przy umiarkowanej głośności
- Tryb priorytetu/przełączania w celu sygnalizacji sygnału mikrofonu
- Wbudowane kółka i chowany uchwyt ułatwiają przenoszenie
- kołnierz 35 mm do zastosowań na sztycy głośnikowej
- Kodowanie AAC dla transmisji strumieniowej HD Bluetooth® 5.0
- True Wireless Stereo (TWS) do podłączenia dwóch zestawów ANNY i cieszenia się prawdziwym strumieniowaniem stereo
- Port USB-C do ładowania urządzeń mobilnych
- Zintegrowany uchwyt na tablet lub telefon
- Wejście przełącznika nożnego do łatwego sterowania efektami bez użycia rąk

## TRANSPORT

Dzięki praktycznym kółkom **1** i wysuwanemu uchwytowi **2**, ten przenośny zestaw głośnikowy jest łatwy w transporcie. Proszę wyłączyć zestaw głośnikowy, odłączyć wszystkie podłączone kable, położyć głośnik na podłodze i nacisnąć oznaczony obszar na środku uchwytu **3**, aby go odblokować. Teraz proszę wyciągnąć uchwyt z obudowy głośnika do oporu. Aby opuścić uchwyt, proszę ponownie nacisnąć na zaznaczone miejsce w uchwycie i wcisnąć uchwyt do oporu w obudowie. Do podnoszenia i przenoszenia głośnika służy ergonomicznie ukształtowany uchwyt do przenoszenia **4** umiejscowiony za uchwytem wysuwanym oraz dodatkowo dwa uchwyty po bokach obudowy **5**.

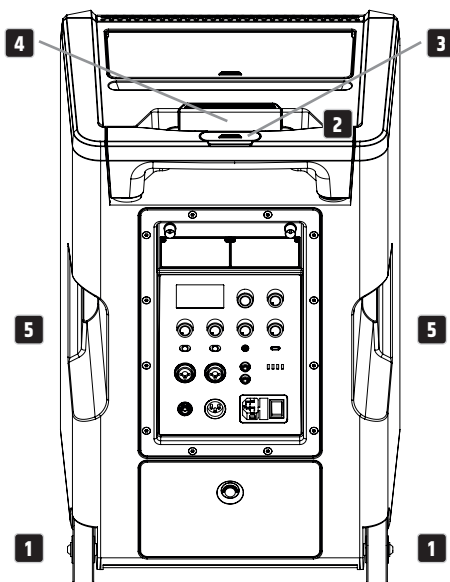



**UWAGA:** Proszę unikać toczenia zestawu głośnikowego po nierównych powierzchniach, takich jak kostka brukowa. Proszę również unikać staczania zestawu głośnikowego po schodach. Silne wstrząsy mechaniczne mogą uszkodzić kółka, obudowę i elementy wewnętrzne.

## TACKA NA SMARTFON/TABLET I SCHOWEK NA AKCESORIA

Tacka na smartfon lub tablet **1** znajduje się pomiędzy uchwytem transportowym a schowkiem na akcesoria. Aby otworzyć schowek na akcesoria, proszę nacisnąć znak na pokrywie schowka na akcesoria **2**. W schowku na akcesoria znajduje się miejsce na nadajniki ręczne i bodypack, a także inne akcesoria, takie jak anteny do odbiorników **3**. Aby ponownie zamknąć pokrywę, proszę nacisnąć ją na komorę akcesoriów, aż zatrzaśnie się na swoim miejscu.

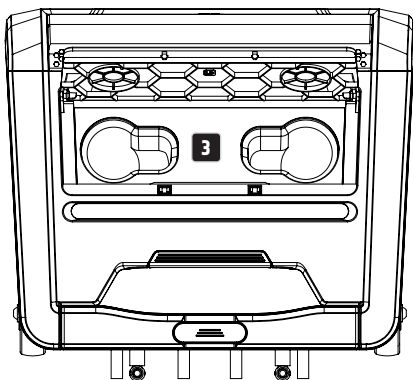
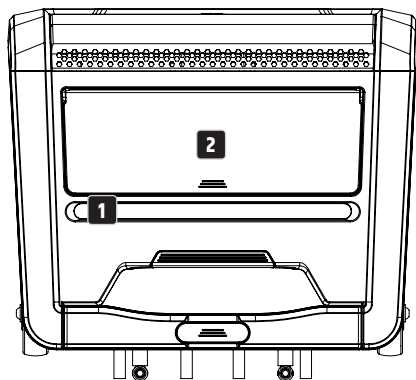

## SETUP (KONFIGURACJA)



**NIEBEZPIECZEŃSTWO:** Zestaw głośnikowy należy zawsze umieszczać w odpowiednim miejscu na wystarczająco stabilnej, poziomej powierzchni. Proszę upewnić się, że zestaw głośnikowy nie spadnie z krawędzi sceny (np. z powodu wibracji). W przypadku korzystania ze statywu należy upewnić się, że jest on odpowiedni do wagi i kołnierza głośnika. Statyw musi stać pionowo na twardym podłożu, a maksymalna dopuszczalna wysokość nie może zostać przekroczona. Istnieje ryzyko, że sprzęt, który nie został prawidłowo skonfigurowany i ustawiony, przewróci się lub spadnie. Może to spowodować poważne obrażenia lub śmierć.

# POŁĄCZENIA, ELEMENTY STERUJĄCE I WSKAZNIKI

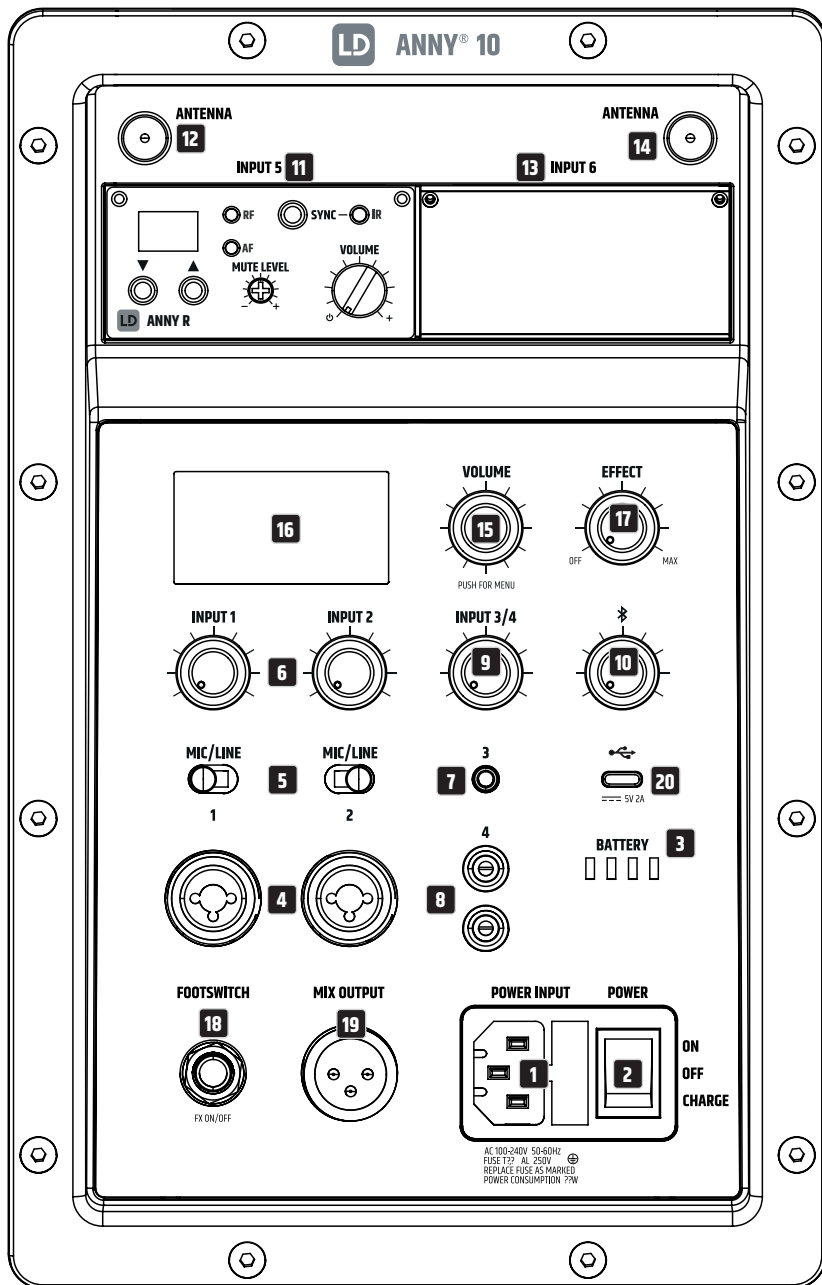

## 1 WEJŚCIE ZASILANIA

Gniazdo sieciowe IEC ze zintegrowanym gniazdem na bezpiecznik. W zestawie znajduje się odpowiedni kabel zasilający.

- Proszę użyć zasilania sieciowego do jednoczesnej pracy i ładowania wewnętrznych akumulatorów, ustawiając przełącznik POWER w pozycji ON.
- Proszę użyć wejścia sieciowego, aby naładować wewnętrzne baterie bez używania urządzenia. W tym celu należy ustawić przełącznik POWER w pozycji CHARGE.

**OSTRZEŻENIE:** Bezpiecznik należy wymieniać wyłącznie na bezpiecznik tego samego typu i o tych samych wartościach. Należy zwrócić uwagę na opis umieszczony na obudowie. Jeżeli bezpiecznik przepala się wielokrotnie, należy zwrócić się do autoryzowanego serwisu.

## 2 POWER

Przełącznik w pozycji **ON**: Urządzenie włączone. Wewnętrzne akumulatory można również ładować podczas pracy za pomocą dostarczonego kabla sieciowego.

Przełącznik w pozycji **OFF**: Urządzenie wyłączone.

Przełącznik w pozycji **CHARGE**: Urządzenie wyłączone i w trybie ładowania.

## 3 BATTERY

4-segmentowy wyświetlacz stanu naładowania akumulatora. 4 zapalone diody LED = 100%, 3 zapalone diody LED = 75%, 2 zapalone diody LED = 50%, 1 zapalona dioda LED = 25%.

Jeśli miga tylko pierwsza dioda LED: Poniżej 10%. Proszę natychmiast podłączyć urządzenie do sieci elektrycznej w celu naładowania.

## 4 INPUT 1 & 2 – AUDIO INPUT

Wejście audio dla kanału 1 lub 2, wyposażone w gniazda combo (3-pin XLR / jack 6,3 mm).

Wejścia audio są przystosowane zarówno do okablowania zbalansowanego, jak i niezbalansowanego.

## 5 INPUT 1 & 2 – MIC / LINE

Przełącznik do regulacji czułości wejściowej dla kanału 1 lub 2.

Podłączenie mikrofonu: Pozycja MIC.

Podłączenie odtwarzacza liniowego: Pozycja LINE.

## 6 INPUT 1 & 2 – VOLUME

Obrócić regulator poziomy, aby wyregulować głośność kanału 1 lub 2. Obrócić w kierunku przeciwnym do ruchu wskazówek zegara: zmniejszenie głośności. Obrócić w prawo: zwiększenie głośności.

## 7 INPUT 3

Niezbalansowane stereofoniczne wejście liniowe z gniazdem jack 3,5 mm do podłączenia odtwarzacza audio, np. odtwarzacza MP3. Gniazda wejściowe INPUT 3 i INPUT 4 są połączone równolegle i mogą być używane jednocześnie. Przychodzący sygnał stereo jest wewnętrznie sumowany mono.

## 8 INPUT 4

Niezbalansowane stereofoniczne wejście liniowe z dwoma gniazdami RCA do podłączenia odtwarzacza audio, np. odtwarzacza CD lub klawiatury. Gniazda wejściowe INPUT 3 i INPUT 4 są połączone równolegle i mogą być używane jednocześnie. Przychodzący sygnał stereo jest wewnętrznie sumowany mono.



## **9 INPUT 3/4 – VOLUME**

Regulacja poziomu głośności kanału 3 i 4. Obrót w kierunku przeciwnym do ruchu wskazówek zegara: zmniejszenie głośności.

Obrócić w prawo: zwiększenie głośności.

## **10 BLUETOOTH - VOLUME**

Regulacja poziomu głośności urządzenia Bluetooth, np. smartfona.

Obrócić w lewo: zmniejszenie głośności. Obrót w prawo: zwiększenie głośności (parowanie akcesoriów Bluetooth, patrz OBSŁUGA - USTAWIENIA BLUETOOTH).

## **11 INPUT 5**

Gniazdo montażowe z wejściem audio dla modułu odbiornika dla kanału 5. Głośność kanału jest kontrolowana przez regulator głośności w module odbiornika.

## **12 ANTENNA**

Gniazdo BNC do podłączenia anteny dla modułu odbiornika INPUT 5 (odpowiednia antena jest dołączona do modułu odbiornika).

## **13 INPUT 6**

Gniazdo montażowe z wejściem audio dla modułu odbiornika dla kanału 6. Głośność kanału jest kontrolowana przez regulator głośności w module odbiornika.

## **14 ANTENNA**

Gniazdo BNC do podłączenia anteny dla modułu odbiornika INPUT 6 (odpowiednia antena jest dołączona do modułu odbiornika).

## **15 VOLUME / PUSH FOR MENU**

Obrotowy enkoder z wieloma funkcjami.

1. Począwszy od wyświetlacza głównego, głośność całkowitą można regulować bezpośrednio przez obrót pokrętki. Obrót w kierunku przeciwnym do ruchu wskazówek zegara: zmniejszenie głośności. Obrót zgodnie z ruchem wskazówek zegara: zwiększenie głośności. Przed rozpoczęciem odtwarzania danych audio lub korzystania z mikrofonu należy ustawić ogólną głośność na minimum, a następnie powoli zwiększać głośność, aby uniknąć uszkodzenia urządzenia lub uszkodzenia słuchu spowodowanego nagłym wysokim poziomem głośności i sprzężeniem zwrotnym.
2. Proszę nacisnąć pokrętkę, aby wejść do menu głównego. Poruszać się po menu głównym za pomocą pokrętki, wybrać żądaną pozycję podmenu, obracając pokrętkę, potwierdzić, naciskając pokrętkę, dostosować ustawienia systemowe i zmienić wartości w odpowiednich pozycjach menu (patrz OBSŁUGA; zmiana wartości lub stanu = obrócić pokrętkę, potwierdzić zmianę wartości lub stanu = nacisnąć pokrętkę).

## **16 DISPLAY**

Wielofunkcyjny graficzny wyświetlacz LCD do wyświetlania ogólnej głośności, ustawień głośników i efektów, stanu Bluetooth i baterii oraz poziomu wejściowego dla kanałów 1, 2, 3/4 i 5/6 na głównym wyświetlaczu. Menu edycji pokazuje pozycje menu, pozycje podmenu i odpowiadające im opcje edycji. Jasność, kontrast i wyłączenie podświetlenia wyświetlacza można regulować.

**17 EFFECT**

Regulacja poziomu głośności efektu (powrót efektu). Typ efektu i wysyłanie efektu są ustawiane w menu urządzenia w sekcji EFFECT.

**18 FOOTSWITCH FX ON/OFF**

6.gniazdo jack 3 mm do podłączenia przełącznika nożnego (włącznik/wyłącznik). Za pomocą zewnętrznego przełącznika nożnego z wtyczką jack 6,3 mm można wyciszyć wewnętrzny moduł efektów i ponownie go aktywować.

**19 MIX OUTPUT**

Zbalansowane wyjście liniowe z męskim 3-pinowym gniazdem XLR. Sygnał wychodzący składa się z miksu wszystkich kanałów wejściowych oraz efektu i sygnału Bluetooth i jest niezależny od ogólnego ustawienia głośności.

**20 USB-C**

Gniazdo USB-C do ładowania smartfona lub tabletu (napięcie 5 V, maksymalny prąd ładowania 2 A).

**OBSŁUGA****UWAGI**

Gdy tylko zestaw głośnikowy zostanie włączony (przy wystarczającym stanie baterii lub zasilaniu za pomocą kabla sieciowego), logo LD Systems pojawi się na wyświetlaczu na krótki czas. Wszystkie ustawienia, takie jak preset, EQ i efekt, są wczytywane tak, jak były ustawione przed wyłączeniem głośnika. Po zakończeniu tego procesu zestaw głośnikowy jest gotowy do pracy.

**WYŚWIETLACZ GŁÓWNY**

Podczas normalnej pracy główny wyświetlacz jest aktywny i pokazuje ustawioną ogólną głośność, aktywowane ustawienie wstępne głośnika, ustawienie wstępne efektu, poziomy wejściowe kanałów od 1 do 6, status Bluetooth i TWS oraz stan naładowania baterii (patrz ilustracja).

Brak symbolu: TWS nieaktywny  
Symbol miga: TWS aktywowany,  
gotowy do sprzężenia  
Symbol stale obecny:  
TWS aktywowany i sprzężony

Brak symbolu: Bluetooth wyłączony  
Symbol miga: Bluetooth aktywowany,  
gotowy do sparowania  
Symbol stale obecny:  
Bluetooth aktywowany i sparowany

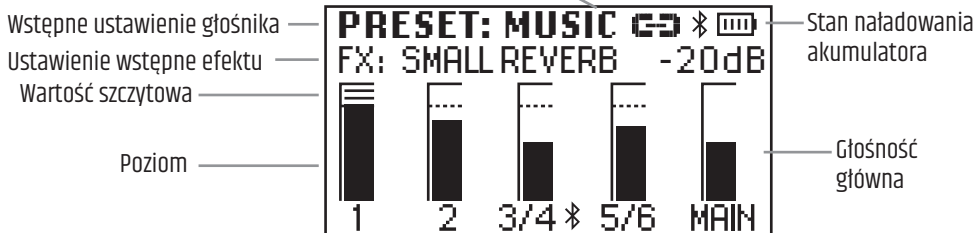

Poziom wejściowy ze wskaźnikiem wartości szczytowej dla kanałów 1 do 6

## WSKAŹNIK SZCZYTU SYGNAŁU

Jeśli na wyświetlaczu poziomu kanału pojawi się symbol szczytu, oznacza to, że stopień wejściowy odpowiedniego kanału działa powyżej limitu zniekształceń. Zmniejszyć poziom wyjściowy podłączonego urządzenia odtwarzającego (np. miksera, klawiatury itp.), aż symbol szczytu przestanie być wyświetlany, a głośnik będzie odtwarzał sygnały audio bez zniekształceń.

## MAIN VOLUME - GŁOŚNOŚĆ GŁÓWNA

Zaczynając od głównego wyświetlacza, ogólną głośność można regulować bezpośrednio, przekręcając pokrętkę VOLUME / PUSH FOR MENU. Wyświetlacz zmienia się automatycznie po przekręceniu enkodera (patrz ilustracja poniżej). Po około 10 sekundach bezczynności wyświetlacz główny jest automatycznie wyświetlany ponownie; naciśnięcie enkodera powoduje natychmiastowe przejście do wyświetlacza głównego.



## USTAWIENIA BLUETOOTH (BLUETOOTH)

Nacisnąć pokrętkę, aby wejść do menu głównego, a następnie wybrać pozycję menu **BLUETOOTH**, obracając pokrętkę (ciemne tło). Nacisnąć ponownie pokrętkę, aby wejść do podmenu i wybrać żądany element podmenu, obracając pokrętkę. Proszę potwierdzić, naciskając enkoder. Proszę zapoznać się z poniższą tabelą, aby uzyskać informacje na temat pozycji podmenu. Proszę wybrać -MAIN MENU w podmenu i nacisnąć pokrętkę, aby powrócić do menu głównego, wybrać -HOME w menu głównym, potwierdzić, naciskając pokrętkę, a następnie powrócić do ekranu głównego. Po około 10 sekundach bezczynności zostanie automatycznie wyświetlony ekran główny.

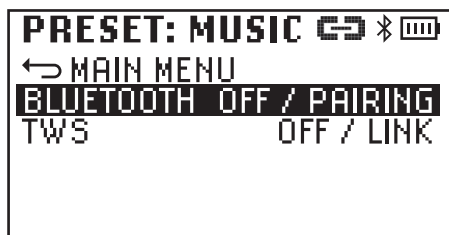
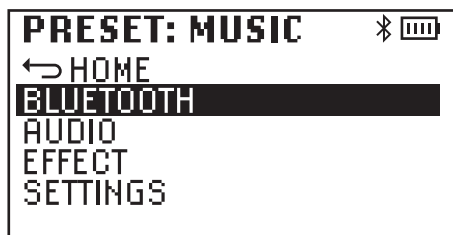

Parowanie z urządzeniem odtwarzającym Bluetooth: Proszę wybrać BLUETOOTH w menu Bluetooth, potwierdzić, a następnie wybrać PAIRING i ponownie potwierdzić. Moduł Bluetooth jest teraz gotowy do sparowania. Symbol Bluetooth miga przez cały czas gotowości do sparowania. Proszę aktywować Bluetooth w urządzeniu odtwarzającym (smartfon, tablet itp.) i wybrać ANNY 10 w menu Bluetooth. Parowanie odbywa się teraz automatycznie. Gdy tylko urządzenia zostaną sparowane, symbol Bluetooth zostanie wyświetlony na stałe, a w menu Bluetooth pojawi się komunikat PAIRED. Można teraz rozpocząć odtwarzanie dźwięku przez Bluetooth.

BLUETOOTH (zmiana statusu = przekręcenie enkodera, potwierdzenie zmiany statusu = naciśnięcie enkodera)		
BLUETOOTH	Aktywować Bluetooth	PAIRING
	Wyłączyć Bluetooth	OFF
TWS	Aktywować TWS	LINK
	Dezaktywacja TWS	OFF

Zestaw głośnikowy LD ANNY 10 może pracować w trybie mono lub stereo. W trybie mono sygnał stereo podawany do wejścia stereo lub przesyłany przez Bluetooth jest wewnętrznie sumowany do mono. Jeśli dwa głośniki ANNY 10 są połączone bezprzewodowo za pomocą funkcji TWS, system sparowany z urządzeniem wejściowym Bluetooth staje się jednostką główną (lewy głośnik stereo), a rozszerzenie stereo staje się jednostką podrzędną (prawy głośnik stereo). Oznacza to, że wszystkie sygnały stereo przesyłane przez Bluetooth są również odtwarzane w stereo bez konieczności podłączenia obu głośników kablem. Aby połączyć się przez TWS, wystarczy aktywować TWS w obu urządzeniach (LINK), połączenie jest teraz automatyczne, a LINKED (= połączony) jest wyświetlany w menu Bluetooth.



#### UWAGA:

- Tylko sygnały audio odtwarzane na sparowanym urządzeniu odtwarzającym Bluetooth mogą być przesyłane za pośrednictwem funkcji łącza stereo TWS. Sygnały audio obecne na fizycznym wejściu nie są przesyłane przez TWS.
- Po wyłączeniu i ponownym włączeniu zestawów głośnikowych ANNY 10, zarówno połączenie z urządzeniem odtwarzającym Bluetooth, jak i połączenie głośników przez TWS odbywa się automatycznie.

## USTAWIENIA AUDIO (AUDIO)

Nacisnąć pokrętkę, aby wejść do menu głównego, a następnie wybrać pozycję menu AUDIO, obracając pokrętkę (ciemne tło). Nacisnąć ponownie pokrętkę, aby wejść do podmenu i wybrać żądany element podmenu, obracając pokrętkę. Proszę potwierdzić, naciskając koder. Proszę zapoznać się z poniższą tabelą, aby uzyskać informacje na temat pozycji podmenu. Proszę wybrać **·MAIN MENU** w podmenu i proszę nacisnąć pokrętkę, aby powrócić do menu głównego, proszę wybrać **·HOME** w menu głównym, potwierdzić, naciskając pokrętkę, a następnie powrócić do ekranu głównego. Po około 10 sekundach bezczynności zostanie automatycznie wyświetlony ekran główny.

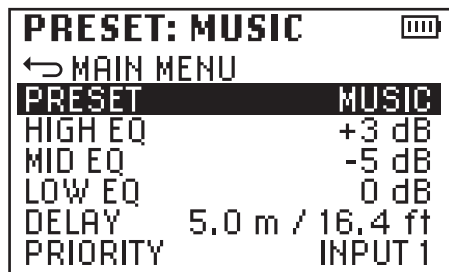
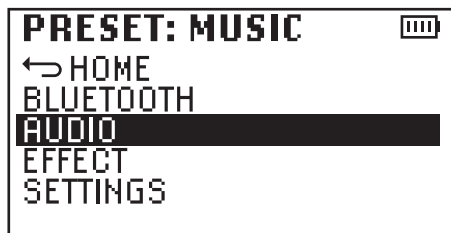

AUDIO (zmiana wartości lub statusu = przekręcenie enkodera, potwierdzenie zmiany wartości lub statusu = naciśnięcie enkodera)		
↪ MAIN MENU	Powrót do menu głównego	
PRESET	Wybór wstępnego ustawienia głośnika	MUSIC
		VOCAL
		LIVE
		ECO
		OFF
HIGH EQ	Regulacja częstotliwości wysokich tonów od -12dB do +12dB	
MID EQ	Regulacja średnich częstotliwości od -12dB do +12dB	
LOW EQ	Regulacja częstotliwości basów od -12dB do +12dB	
DELAY	Opóźnienie czasowe sygnału sumy w krokach co 0,5 m do 10 m, np. dla linii opóźniającej (0 m = OFF, wyświetlanie w metrach i stopach).	
PRIORITY	Obwód priorytetu dla wejść INPUT 1, 2 lub 5/6. Jeśli wejście ma przypisany priorytet i jest na nim obecny sygnał, głośność innych wejść jest automatycznie zmniejszana. Jeśli sygnał nie jest już obecny, głośność innych kanałów jest ponownie zwiększana do pierwotnej wartości po kilku sekundach (brak możliwości wielokrotnego wyboru, OFF = funkcja nieaktywna).	WEJŚCIE 1
		WEJŚCIE 2
		WEJŚCIE 5/6
		OFF

## USTAWIENIA EFEKTU (EFFECT)

Nacisnąć pokrętkę, aby wejść do menu głównego, a następnie wybrać pozycję menu **EFFECT**, obracając pokrętkę (ciemne tło). Nacisnąć ponownie pokrętkę, aby wejść do podmenu i wybrać żądany element podmenu, obracając pokrętkę. Proszę potwierdzić, naciskając koder. Proszę zapoznać się z poniższą tabelą, aby uzyskać informacje na temat pozycji podmenu. Proszę wybrać **MAIN MENU** w podmenu i nacisnąć pokrętkę, aby powrócić do menu głównego, wybrać **HOME** w menu głównym, potwierdzić, naciskając pokrętkę, a następnie powrócić do ekranu głównego. Po około 10 sekundach bezczynności zostanie automatycznie wyświetlony ekran główny.

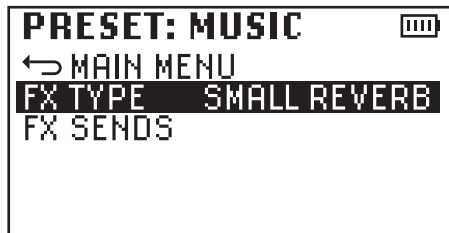
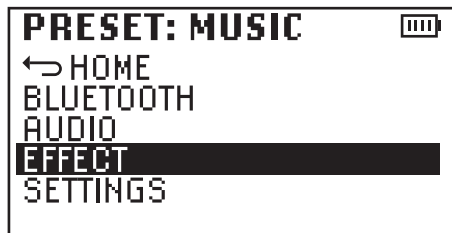

**EFFECT** (zmiana wartości lub statusu = przekręcenie enkodera, potwierdzenie zmiany wartości lub statusu = naciśnięcie enkodera)

<b>FX TYPE</b>	Wybór typu efektu lub wyłączenie efektu (OFF)	SMALL REVERB	
		LARGE REVERB	
		PLATE REVERB	
		DELAY	
		OFF	
<b>FX SENDS</b>	Ustawianie wysyłania efektów dla wejść INPUT 1, 2 i 5/6	WEJŚCIE 1	0 - 100%
		WEJŚCIE 2	0 - 100%
		WEJŚCIE 5/6	0 - 100%

## USTAWIENIA SYSTEMOWE (SETTINGS)

Nacisnąć pokrętkę, aby wejść do menu głównego, a następnie wybrać pozycję menu **SETTINGS**, obracając pokrętkę (ciemne tło). Nacisnąć ponownie pokrętkę, aby wejść do podmenu i wybrać żądany element podmenu, obracając pokrętkę. Proszę potwierdzić, naciskając enkoder. Proszę zapoznać się z poniższą tabelą, aby uzyskać informacje na temat pozycji podmenu. Proszę wybrać **MAIN MENU** w podmenu i nacisnąć pokrętkę, aby powrócić do menu głównego, wybrać **HOME** w menu głównym, potwierdzić, naciskając pokrętkę, a następnie powrócić do ekranu głównego. Po około 10 sekundach bezczynności zostanie automatycznie wyświetlony ekran główny.

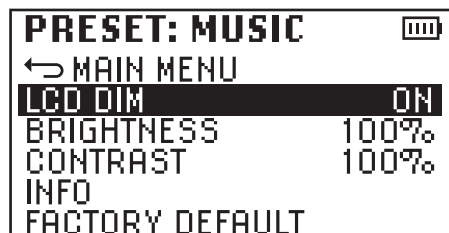
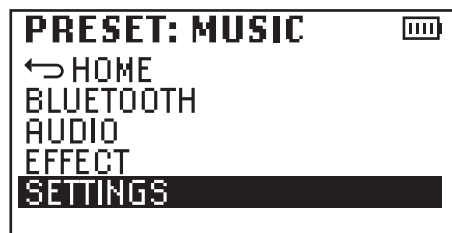

SETTINGS (zmiana wartości lub statusu = przekręcenie enkodera, potwierdzenie zmiany wartości lub statusu = naciśnięcie enkodera)		
LCD DIM	Podświetlenie wyświetlacza wyłącza się po ok. 10 s bez wprowadzania danych	ON
	Podświetlenie wyświetlacza włączone na stałe	OFF
BRIGHTNESS	Regulacja jasności wyświetlacza w zakresie od 0 do 100%	0 - 100%
CONTRAST	Wyregulować kontrast w zakresie od 0 do 100%	0 - 100%
INFO	Wyświetlanie nazwy modelu i wersji oprogramowania urządzenia	MODEL: ANNY 10
		SOFTWARE: 1.x
FACTORY DEFAULT	Przywrócenie domyślnych ustawień fabrycznych:	RESET -> SURE? -> YES
	Procedura anulowania:	1. CANCEL 2. RESET -> SURE? -> CANCEL

## MODUŁ ODBIORNIKA

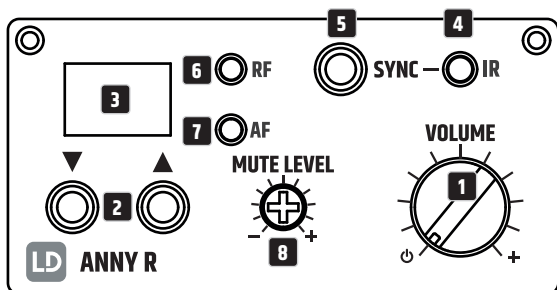

### 1 VOLUME

Proszę przekręcić pokrętkę zgodnie z ruchem wskazówek zegara, aby włączyć odbiornik, kolejny obrót zgodnie z ruchem wskazówek zegara zwiększa głośność, a obrót przeciwnie do ruchu wskazówek zegara ją zmniejsza. Proszę przekręcić pokrętkę w kierunku przeciwnym do ruchu wskazówek zegara, aby wyłączyć odbiornik.

### 2 ▲ ▼

Proszę wybrać jeden z 12 dostępnych kanałów radiowych, naciskając w razie potrzeby wielokrotnie przyciski strzałek ▲ lub ▼.

### 3 WYŚWIETLACZ LED

Na wyświetlaczu pojawi się wybrany kanał radiowy (01 - 12).

### 4 IR

Interfejs podczerwieni do synchronizacji kanału radiowego odbiornika i nadajnika ręcznego lub nadajnika bodypack

**5 SYNC****Synchronizowanie odbiornika i nadajnika ręcznego**

Aby zsynchronizować kanał radiowy odbiornika i nadajnika ręcznego, należy wybrać żądany kanał radiowy w odbiorniku, włączyć nadajnik ręczny, a następnie nacisnąć przycisk SYNC, kierując interfejs podczerwieni nadajnika ręcznego w bezpośrednim kontakcie wzrokowym z interfejsem podczerwieni odbiornika. Interfejs podczerwieni nadajnika ręcznego znajduje się na spodniej stronie nadajnika ręcznego. Jeśli synchronizacja przebiegła pomyślnie, czerwona dioda LED RF na odbiorniku zaświeci się.

**Synchronizacja odbiornika i nadajnika bodypack**

Aby zsynchronizować kanał radiowy odbiornika i nadajnika bodypack, należy wybrać żądany kanał radiowy na odbiorniku, włączyć nadajnik bodypack, a następnie nacisnąć przycisk SYNC, kierując interfejs podczerwieni nadajnika bodypack w bezpośrednim kontakcie wzrokowym z interfejsem podczerwieni odbiornika. Interfejs podczerwieni do synchronizacji kanału radiowego odbiornika i nadajnika znajduje się w komorze baterii. Aby otworzyć komorę baterii, należy nacisnąć jednocześnie oba oznaczenia po bokach pokrywy komory baterii i przesunąć ją składając do przodu. Jeśli synchronizacja powiodła się, czerwona dioda LED wskaźnika RF na odbiorniku zaświeci się.

**6 Wskaźnik LED RF**

Po nawiązaniu połączenia radiowego między nadajnikiem a odbiornikiem zaświeci się czerwona dioda LED RF.

**7 Dioda LED wskaźnika AF**

Zielona dioda LED AF wskazuje obecność sygnału audio.

**8 POZIOM WYCISZENIA**

**UWAGA:** Przed zmianą poziomu wyciszenia należy najpierw ustawić głośność zestawu głośnikowego na minimum. Funkcja wyciszenia (redukcja szumów / squelch) zapobiega powstawaniu szumów interferencyjnych, gdy nadajnik jest wyłączony. Ponadto nagle pojawiający się szum jest również tłumiony, jeśli sygnał przesyłany z nadajnika do odbiornika nie jest wystarczająco silny (np. z powodu zbyt dużej odległości między nadajnikiem a odbiornikiem). Przy wyłączonym nadajniku należy wyregulować poziom wyciszenia za pomocą odpowiedniego śrubokręta, tak aby szumy tła były skutecznie tłumione (obrócenie w lewo zmniejsza tłumienie szumów, obrócenie w prawo zwiększa je). W przypadku ustawienia z silnym tłumieniem szumów, zasięg transmisji może zostać zmniejszony przy zaistnieniu niekorzystnych okolicznościach. Status regulacji poziomu wyciszenia jest wtedy widoczny na lewym skrajnym położeniu, tłumienie szumów jest więc na minimalnym poziomie. To ustawienie jest odpowiednie dla większości wszystkich aplikacji, a zmiany są wymagane tylko w rzadkich przypadkach.



## NADAJNIK RĘCZNY

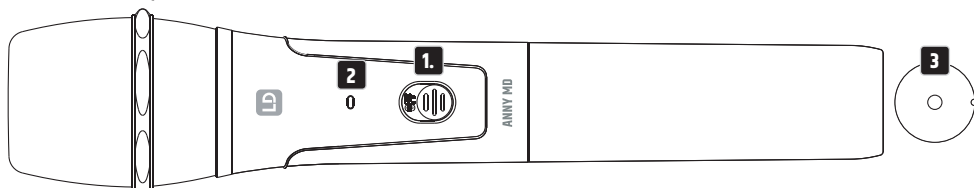

### 1 ON / OFF

Włącznik lub wyłącznik. Przesunąć przełącznik w górę, aby włączyć nadajnik ręczny; słowo "ON" można teraz odczytać poniżej przełącznika. Przesunąć przełącznik w dół, aby wyłączyć nadajnik ręczny (OFF).

### 2 DIODA LED STATUS

Jeśli stan naładowania włożonych akumulatorów jest wystarczający, dioda LED zaświeci się na zielono po włączeniu nadajnika ręcznego. Jeśli dioda LED świeci się na czerwono, stan naładowania jest niski. Proszę natychmiast wymienić zużyte baterie.

### 3 INTERFEJS PODCZERWIENI

Interfejs podczerwieni do synchronizacji kanału radiowego odbiornika i nadajnika znajduje się na spodzie nadajnika ręcznego (procedura synchronizacji, patrz MODUŁ ODBIORNIKA - SYNC).

## WYMIANA BATERII

Aby wymienić baterie, należy otworzyć komorę baterii nadajnika ręcznego, odkręcając pokrywę komory baterii w kierunku przeciwnym do ruchu wskazówek zegara i zdejmując ją z obudowy. Proszę wyjąć zużyte baterie i włożyć nowe baterie (2 x typu AA / LR6, alkaliczne) zgodnie z ilustracjami w komorze baterii. Umieścić pokrywę komory baterii na obudowie i zamknąć komorę baterii, obracając ją zgodnie z ruchem wskazówek zegara. Jeśli nadajnik nie będzie używany przez dłuższy czas, proszę wyjąć baterie, aby uniknąć uszkodzenia nadajnika z powodu wycieku baterii.

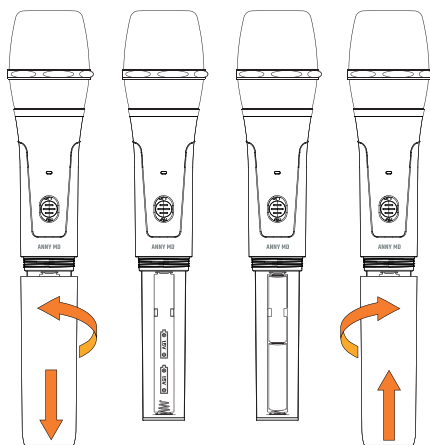

## NADAJNIK BODYPACK

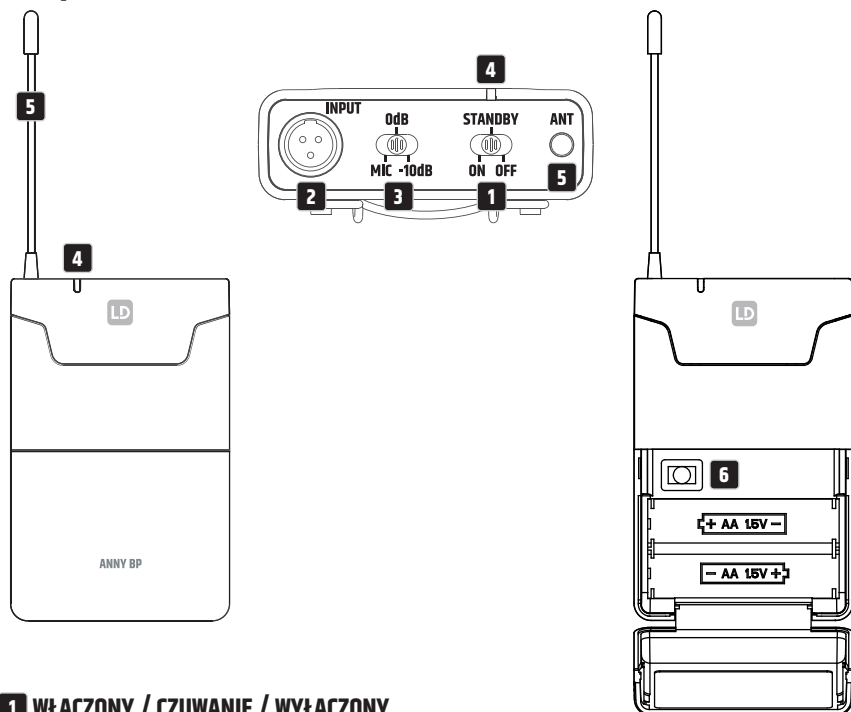

### 1 WŁĄCZONY / CZUWANIE / WYŁĄCZONY

Przełącznik do włączania lub wyłączenia nadajnika bodypack (ON = nadajnik włączony, OFF = nadajnik wyłączony). W pozycji STANDBY nadajnik działa, ale sygnał audio jest wyciszony.

### 2 INPUT

3-pinowe gniazdo mini-XLR do podłączenia zestawu słuchawkowego, mikrofonu lavalier lub mikrofonu instrumentalnego i kabla gitarowego.

### 3 MIC / 0dB / -10dB

Proszę wyregulować czułość wejścia. Proszę ustawić czułość tak, aby przy obecności sygnału (mowa, wokół, gitara...) dioda LED AF odbiornika świeciła się na zielono. Gdy tylko sygnał audio zacznie się zmniejszać, należy zmniejszyć czułość, ustawiając 3-stopniowy przełącznik MIC / 0dB / -10dB na kolejną niższą wartość. Przykłady: Słuchawki = MIC, gitara z pasywnym przetwornikiem = 0dB, gitara z aktywnym przetwornikiem = -10dB.

### 4 DIODA LED STATUS

Jeśli stan naładowania włożonych akumulatorów jest wystarczający, po włączeniu nadajnika dioda LED zaświeci się na zielono. Jeśli dioda LED świeci się na czerwono, stan naładowania jest niski. Zużyte baterie należy natychmiast wymienić.

### 5 ANTENA

Antena nadajnika bodypack. Aby zapewnić optymalny odbiór, proszę nie przykrywać ani nie zginać urządzenia.

## 6 INTERFEJS PODCZERWIENI

Interfejs podczerwieni do synchronizacji kanału radiowego odbiornika i nadajnika znajduje się w komorze baterii. Aby otworzyć komorę baterii, należy nacisnąć jednocześnie oba oznaczenia po bokach pokrywy komory baterii i obrócić ją do przodu (procedura synchronizacji, patrz MODUŁ ODBIORNIKA – SYNC).

## WYMIANA BATERII

Aby wymienić baterie, należy otworzyć komorę baterii nadajnika bodypack, naciskając jednocześnie oba oznaczenia po bokach pokrywy komory baterii i odchylając ją do przodu. Proszę wyjąć zużyte baterie i włożyć nowe baterie (2x typu AA / LR6, alkaliczne) zgodnie z ilustracjami w komorze baterii. Proszę złożyć pokrywę komory baterii z powrotem na obudowę, aż zatrzaśnie się na swoim miejscu. Jeśli nie zamierzasz korzystać z nadajnika przez dłuższy czas, proszę wyjąć baterie, aby uniknąć uszkodzenia nadajnika z powodu wycieku baterii.

## PODŁĄCZANIE NADAJNIKA BODYPACK

Proszę przymocować nadajnik do paska lub taśmy, jak pokazano na rysunku.

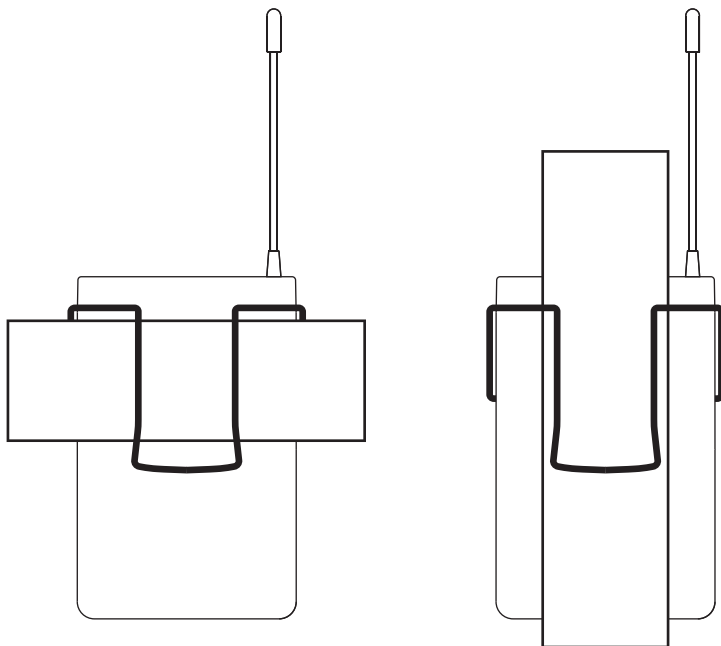

**PRZYPISANIE PINÓW WEJŚCIE MINI-XLR**

Gitara elektryczna, elektryczny bas i inne źródła sygnału o wysokiej impedancji

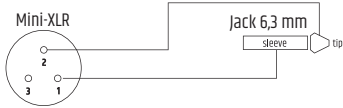
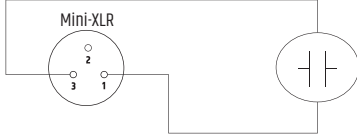
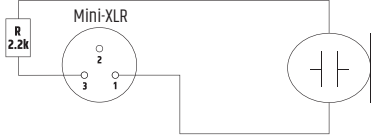
**Mikrofon pojemnościowy z wewnętrznym rezystorem podciągającym****Mikrofon pojemnościowy bez wewnętrznego rezystora podciągającego**

## PIELĘGNACJA, KONSERWACJA I NAPRAWA

Aby zapewnić długotrwałe i prawidłowe funkcjonowanie urządzenia, należy je regularnie czyścić i w razie potrzeby konserwować. Wymagania dotyczące konserwacji zależą od intensywności użytkowania i środowiska w którym jest ono używane. Generalnie zalecamy inspekcję wizualną przed każdym uruchomieniem. Ponadto zalecamy wykonanie wszystkich obowiązujących głównych czynności konserwacyjnych wymienionych poniżej raz na 500 godzin pracy lub, w przypadku mniejszej intensywności użytkowania, najpóźniej po roku. Roszczenia gwarancyjne mogą być ograniczone w przypadku wad wynikających z braku lub nieodpowiedniej konserwacji.

### PIELĘGNACJA (WYKONYWANA PRZEZ UŻYTKOWNIKA)



**OSTRZEŻENIE!** Przed przystąpieniem do jakichkolwiek prac konserwacyjnych należy odłączyć zasilanie i, jeśli to możliwe, wszystkie połączenia urządzenia.



**UWAGA!** Niewłaściwe obchodzenie się z urządzeniem może doprowadzić do jego uszkodzenia, a nawet zniszczenia.

1. Powierzchnie obudowy należy czyścić czystą, wilgotną szmatką. Proszę upewnić się, że do urządzenia nie przedostanie się wilgoć.
2. Wloty i wyloty powietrza muszą być regularnie czyszczone z kurzu i brudu. Jeśli używane jest sprężone powietrze, należy zachować ostrożność, aby zapobiec uszkodzeniu urządzenia (np. wentylatory muszą być w tym przypadku zablokowane, ponieważ w przeciwnym razie mogą nadmiernie się obracać).
3. Należy regularnie czyścić przewody i styki wtyczek oraz usuwać kurz i brud.
4. Zasadniczo nie wolno stosować żadnych środków czyszczących ani ściernych, w przeciwnym razie wykończenie powierzchni może zostać uszkodzone.
5. Urządzenia muszą być przechowywane w suchym miejscu i chronione przed kurzem i brudem.

### KONSERWACJA I NAPRAWA (TYLKO PRZEZ WYKWALIFIKOWANY PERSONEL)



**NIEBEZPIECZEŃSTWO:** W urządzeniu znajdują się elementy pod napięciem. Nawet po odłączeniu zasilania sieciowego w urządzeniu może nadal występować napięcie szczytkowe, np. z powodu naładowanych kondensatorów.



**UWAGA!** W urządzeniu nie ma komponentów, które mogą być naprawiane przez użytkownika.



**UWAGA!** Prace konserwacyjne i naprawcze mogą być wykonywane wyłącznie przez odpowiednio wykwalifikowany personel specjalistyczny. W razie wątpliwości proszę skonsultować się ze specjalistycznym serwisem.



**UWAGA!** Nieprawidłowo wykonane prace konserwacyjne mogą mieć wpływ na roszczenia gwarancyjne.



**Uwaga:** W przypadku zestawów do konwersji lub modernizacji dostarczonych przez producenta, należy koniecznie przestrzegać dołączonych instrukcji montażu.

## WYMIANA BATERII URZĄDZENIA



PRZED wymianą baterii proszę uważnie przeczytać instrukcje dotyczące **URZĄDZEŃ Z WYMIANĄ BATERII PRZEZ UŻYTKOWNIKA** w instrukcji bezpieczeństwa niniejszej instrukcji!

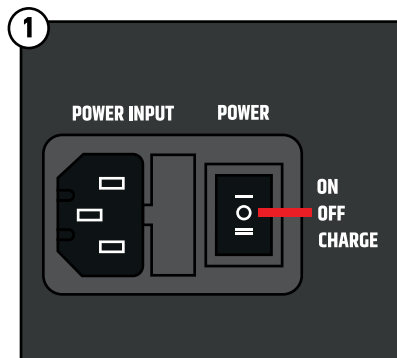

Przed wymianą baterii należy upewnić się, że urządzenie jest odłączone od zasilania i wyłączone (środkowa pozycja przełącznika zasilania "OFF" z symbolem okręgu).

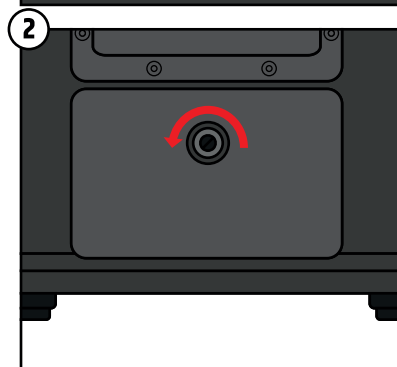

Przekręć śrubę blokującą pokrywę komory baterii w kierunku przeciwnym do ruchu wskazówek zegara, aby otworzyć komorę baterii.

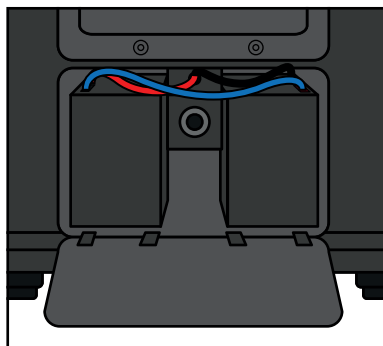

Proszę zdjąć pokrywę komory baterii z komory baterii.

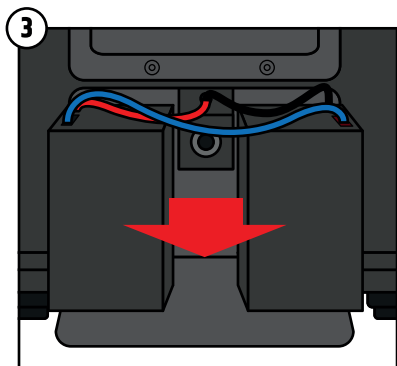

3 Ostrożnie wyjąć dwie baterie z komory baterii.

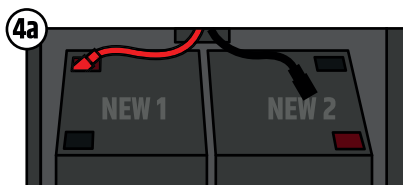

4a Podłączyć czerwony przewód urządzenia do czerwonego styku pierwszego wymiennego akumulatora.  
4b Proszę podłączyć czarny przewód urządzenia do czarnego styku drugiej baterii zamienniej.

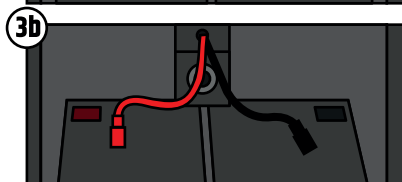
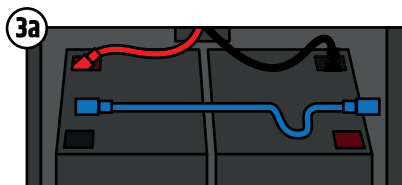

3a Ostrożnie odłączyć niebieski kabel łączący obie baterie od styków.  
3b Następnie proszę ostrożnie odłączyć przewody urządzenia (czerwony i czarny) od styków baterii.

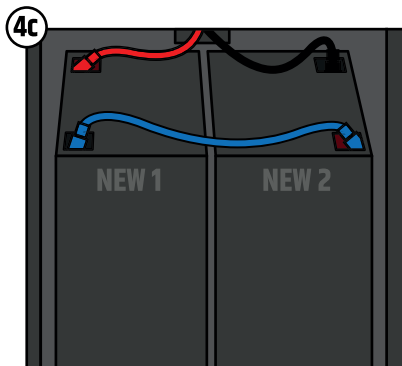

4c Połączyć nieużywane styki (1 x czerwony i 1 x czarny) dwóch akumulatorów za pomocą niebieskiego kabla. Proszę upewnić się, że wszystkie kable są prawidłowo podłączone do styków.

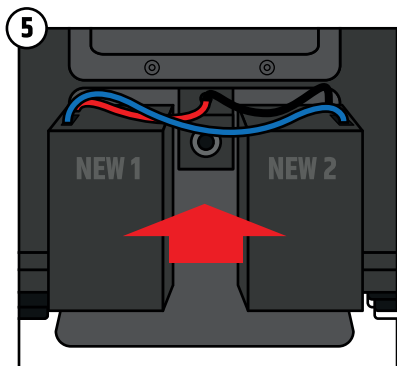

Proszę ostrożnie włożyć obie baterie do komory baterii. Upewnić się, że przewody nie odłączają się od styków. Styki baterii są skierowane do wewnątrz. Niebieski kabel powinien być skierowany w Państwa stronę.

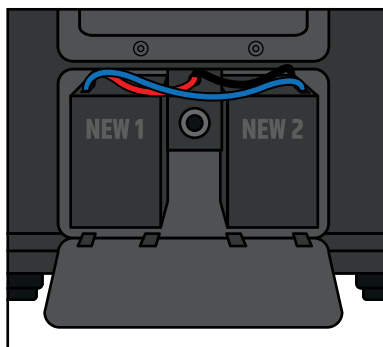

Umieścić pokrywę z ząbkami skierowanymi w dół w odpowiednich wgłębieniach w komorze baterii. Proszę upewnić się, że żaden kabel nie jest przyciśnięty.

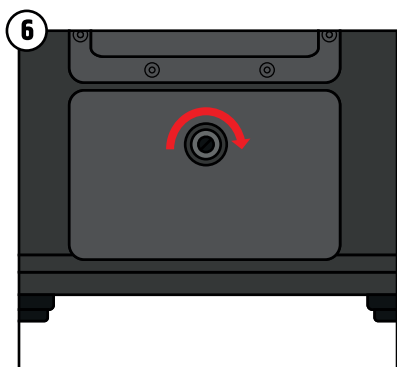

Proszę docisnąć pokrywę do komory baterii i przekręcić śrubę blokującą zgodnie z ruchem wskazówek zegara, aby ponownie zamknąć komorę baterii. Przed ponownym użyciem urządzenia należy upewnić się, że komora baterii jest dobrze zamknięta.

## AKCESORIA OPCJONALNE

### Wyściełany pokrowiec ochronny dla ANNY® 10

Numer artykułu LDANNY10PC

### Moduł odbiornika dla ANNY®

Numer artykułu LDANNYR

### Mikrofon ręczny dla ANNY®

Numer artykułu LDANNYMD

### Nadajnik Bodypack dla ANNY®

Numer artykułu LDANNYBP



**UWAGA!**

Aby uzupełnić numer artykułu dla modułu odbiornika, nadajnika ręcznego i nadajnika typu bodypack, podczas zamawiania artykułu należy dodać przyrostek odpowiadający żądanemu zakresowi częstotliwości.

Przyrostek B8 odpowiada zakresowi częstotliwości 823 – 832 MHz + 863 – 865 MHz.

Przyrostek B6 odpowiada zakresowi częstotliwości 655 – 679 MHz.

Przyrostek B5 odpowiada zakresowi częstotliwości 584 – 608 MHz

Przyrostek B51 odpowiada zakresowi częstotliwości 514 – 542 MHz (tylko dla rynku amerykańskiego)

Przyrostek B47 odpowiada zakresowi częstotliwości 470 – 490 MHz (tylko dla rynku amerykańskiego).

Przykład: Moduł odbiornika o zakresie częstotliwości 823 – 832 + 863 – 865 MHz ma numer artykułu LDANNYRB8.

**DANE TECHNICZNE**

Numer artykułu	LDANNY10
<b>Ogólna charakterystyka</b>	
Typ produktu	Głośnik PA zasilany bateryjnie
Typ	Aktywny
Kolor	Czarny
Moc wyjściowa systemu (RMS)	80 W
Moc wyjściowa systemu (szczytowa)	160 W
Maks. Średni SPL (impuls sinusoidalny)	111 dB
Maks. SPL szczytowy (impuls sinusoidalny)	118 dB
Pasma przenoszenia (-10dB)	45 Hz – 20 kHz
Częstotliwość podziału	1800 Hz
Dywersja (poziomo x pionowo)	90° x 50°
Szerokość	361 mm
Głębokość	300 mm
Wysokość	566 mm
Charakterystyka	TWS, 6-kanalowy mikser z ustawieniami systemowymi, 3-pasmowym korektorem, efektami (pogłos i opóźnienie), trybem priorytetu/ducking, portem USB-C do ładowania urządzeń mobilnych
Waga	18,22 kg (15,35 kg bez baterii)

**Numer artykułu LDANNY10****Głośnik nisko-średniotonowy**

Wymiary głośnika nisko-średniotonowego 10"

Wymiary głośnika niskotonowego (mm) 254 mm

Magnes głośnika niskotonowego Ferrytowy

Marka głośnika niskotonowego Wykonany na zamówienie

Cewka głośnika niskotonowego 2"

Cewka głośnika niskotonowego (mm) 51 mm

Konstrukcja obudowy Bass Reflex

Materiał obudowy Polipropylen

**HF**

Tuba Stała kierunkowość

Wymiary głośnika wysokotonowego 1"

Wymiary głośnika wysokotonowego (mm) 25 mm

Magnes głośnika wysokotonowego Ferrytowy

Marka głośnika wysokotonowego Wykonany na zamówienie

Cewka głośnika wysokotonowego 1"

Cewka głośnika wysokotonowego (mm) 25 mm

**Moduł wzmacniacza (zintegrowany)**

Wzmacniacz: Klasa D

Obwody ochronne: Zwarcie, nadmierna temperatura

Temperatura otoczenia (podczas pracy) 0°C - 40°C

Wilgotność względna: 0 - 80% bez kondensacji

Bezpiecznik T2AL 250V

Sterowanie Głośność główna/nawigacja menu, głośność wejścia 1, przełącznik mikrofon/linia wejścia 1, głośność wejścia 2, przełącznik mikrofon/linia wejścia 2, głośność wejścia 3+4, głośność wejścia 5+6 (Bluetooth), efekt, zasilanie

Kontrolki Stan baterii, wielofunkcyjny wyświetlacz LCD

Zasilanie IEC

Napięcie robocze 100 - 240 V 50 - 60 Hz

Pobór mocy 150 W

Wejścia 5

<b>Numer artykułu</b>	<b>LDANNY10</b>
Fizyczne złącza wejściowe	2 x combo 6,3 mm/XLR, 2 x RCA, jack 3,5 mm
Wyjście Mix	1
Złącze wyjścia Mix	XLR męskie
Standard Bluetooth	5.0
Dekoder audio Bluetooth	SBC/AAC

## Bateria

Baterie wielokrotnego ładowania	12 V / 5 Ah
Technologia akumulatora	Kwas ołowiowy
Bateria wskaźnika	4-segmentowa dioda LED
Czas pracy baterii w trybie muzyka (ustawienie muzyka, pełna głośność)	6 h
Czas pracy baterii w trybie muzyka (ustawienie eco, pełna głośność)	11 h
Czas pracy baterii w trybie muzyka (wstępne ustawienie muzyka, średnia głośność)	20 h
Czas pracy baterii w trybie mowa (ustawienie wokala, pełna głośność)	16 h
Czas ładowania (80%, brak sygnału)	3,5 h
Czas ładowania (pełne naładowanie, brak sygnału)	7 h

## Odbiornik bezprzewodowy

Zakres częstotliwości nadawania	470 – 490 MHz (wersja USA) 512 – 542 MHz (wersja USA) 584 – 608 MHz 655 – 679 MHz 823 – 832 MHz + 863 – 865 MHz
Typ modulacji	FM
Kanały	12
Pasma przenoszenia	50 – 17000 Hz
Sterowanie	SYNC, poziom wyciszenia (Squelch), zasilanie / głośność, wartość w dół, wartość w górę
Kontrolki	AF (LED), wyświetlacz LED, RF (LED)
Połączenia	BNC dla anteny odbiornika, wyjście audio

**Numer artykułu****LDANNY10****Dynamiczny mikrofon ręczny**

Typ produktu	Akcesoria do systemu mikrofonów bezprzewodowych
Typ	Mikrofony
Zakres częstotliwości nadawania	470 – 490 MHz (wersja USA) 512 – 542 MHz (wersja USA) 584 – 608 MHz 655 – 679 MHz 823 – 832 MHz + 863 – 865 MHz
Kanały	12
Typ mikrofonu	Dynamiczny
Kierunkowość	Kardoidalny
Pasma przenoszenia	60 Hz – 20 kHz
Stosunek sygnału do szumu	104 dB
Znamionowa moc wyjściowa HF	10 mW
Sterowanie	POWER ON/OFF
Kontrolki	Niski stan zasilania / baterii (dioda LED)
Napięcie robocze	2 x bateria AA
Czas pracy	8 h
Długość	250,4 mm
Średnica	32,5 mm (korpus)
Waga	0,25 kg
Pozostałe funkcje	Synchronizacja częstotliwości IR, w zestawie baterie

**Nadajnik typu bodypack**

Typ produktu	Akcesoria do systemu mikrofonów bezprzewodowych
Typ	Bodypack
Zakres częstotliwości nadawania	470 – 490 MHz (wersja USA) 512 – 542 MHz (wersja USA) 584 – 608 MHz 655 – 679 MHz 823 – 832 MHz + 863 – 865 MHz
Kanały	12
Wejścia	Mini-XLR (3-pin)
Pasma przenoszenia	45 Hz – 20 kHz
Stosunek sygnału do szumu	100 dB
Znamionowa moc wyjściowa HF	10 mW
Sterowanie	Włączanie/gotowość/wyłączanie zasilania, przełącznik wzmacnienia

Numer artykułu	LDANNY10
Kontrolki	Niski stan zasilania/baterii (dioda LED)
Napięcie robocze	2 x bateria AA
Czas pracy	8 h
Szerokość	64 mm
Wysokość	100 mm (bez anteny)
Głębokość	21 mm (bez zaczepu do paska)
Waga	0,15 kg
Pozostałe funkcje	Synchronizacja częstotliwości IR, przełączane wzmocnienie, tryb czuwania, w zestawie baterie

### Zestaw nagłówny

Typ produktu	Akcesoria do systemu mikrofonów bezprzewodowych
Typ	Zestaw nagłówny
Pasma przenoszenia	50 Hz - 12 kHz
Kierunkowość	Kardioidalny
Nominalna impedancja	680 Ohm(s)
Wymagania dotyczące zasilania phantom	5 V
Wejście mikrofonowe	Mini-XLR (3-stykowy, żeński)
Dołączone akcesoria:	Piankowa osłona wiatrowa
Waga	0,049 kg

## DYSPOZYCJA



### Pakowanie:

1. Opakowania mogą być wprowadzane do systemu recyklingu poprzez zwykłe kanały utylizacji.
2. Prosimy o oddzielenie opakowania zgodnie z przepisami dotyczącymi utylizacji i recyklingu obowiązującymi w danym kraju.



### Urządzenie:

1. Niniejsze urządzenie podlega europejskiej dyrektywie w sprawie zużytego sprzętu elektrycznego i elektronicznego z późniejszymi zmianami. Dyrektywa WEEE Zużyty sprzęt elektryczny i elektroniczny. Stare urządzenia i baterie nie należą do odpadów domowych. Stare urządzenie lub baterie należy oddać do utylizacji za pośrednictwem autoryzowanego przedsiębiorstwa utylizacji odpadów lub zakładu utylizacji odpadów komunalnych. Należy przestrzegać przepisów obowiązujących w danym kraju!
2. Przestrzegać wszystkich przepisów dotyczących utylizacji obowiązujących w danym kraju.
3. Jako klient prywatny możesz uzyskać informacje na temat możliwości utylizacji przyjaznej dla środowiska od sprzedawcy, u którego zakupiono produkt lub od odpowiednich władz regionalnych.

## OŚWIADCZENIA PRODUCENTA

### GWARANCJA PRODUCENTA I OGRANICZENIE ODPOWIEDZIALNOŚCI

Adam Hall GmbH, Adam-Hall-Str. 1, D-61267 Neu Anspach / E-Mail [Info@adamhall.com](mailto:Info@adamhall.com) / +49 (0)6081 / 9419-0.

Nasze aktualne warunki gwarancji i ograniczenia odpowiedzialności znajdują się na stronie: [https://cdn-shop.adamhall.com/media/pdf/MANUFACTURERS-DECLARATIONS\\_LD\\_SYSTEMS.pdf](https://cdn-shop.adamhall.com/media/pdf/MANUFACTURERS-DECLARATIONS_LD_SYSTEMS.pdf). W przypadku serwisu prosimy o kontakt z partnerem handlowym.

### ZGODNOŚĆ CE

Adam Hall GmbH oświadcza niniejszym, że ten produkt jest zgodny z następującą dyrektywą (jeśli dotyczy):

R&TTE (1999/5/EC) lub RED (2014/53/EU) od czerwca 2017 r.

Dyrektywa niskonapięciowa (2014/35/UE)

Dyrektywa EMV (2014/30/UE)

RoHS (2011/65/EU)

Pełna deklaracja zgodności znajduje się na stronie [www.adamhall.com](http://www.adamhall.com).

Ponadto można ją również zamówić na stronie [info@adamhall.com](mailto:info@adamhall.com).

### DEKLARACJA ZGODNOŚCI CE

Deklaracje zgodności dla produktów objętych dyrektywami LVD, EMC i RoHS można zamówić na stronie [info@adamhall.com](mailto:info@adamhall.com).

Deklaracje zgodności dla produktów podlegających dyrektywie RED, można uzyskać na stronie [www.adamhall.com/compliance/](http://www.adamhall.com/compliance/).

**Pomyłki i błędy, jak również zmiany techniczne lub inne są zastrzeżone!**

**AVETE FATTO LA SCELTA GIUSTA!**

Questa unità è stata progettata e prodotta secondo standard di alta qualità per garantire un funzionamento senza problemi per molti anni. Questo è ciò che LD Systems rappresenta con il suo nome e la sua pluriennale esperienza come produttore di prodotti audio di alta qualità. Leggere attentamente le presenti istruzioni per l'uso in modo da poter sfruttare al meglio il nuovo prodotto LD Systems.

Ulteriori informazioni su **LD Systems** sono disponibili sul nostro sito web [WWW.LD-SYSTEMS.COM](http://WWW.LD-SYSTEMS.COM)

**INFORMAZIONI SU QUESTE ISTRUZIONI PER L'USO**

- Prima della messa in funzione, leggere attentamente le istruzioni di sicurezza e l'intero manuale.
- Osservare le avvertenze riportate sull'apparecchio e nelle istruzioni per l'uso.
- Tenere sempre a portata di mano le istruzioni per l'uso.
- In caso di vendita o cessione dell'apparecchio, assicurarsi di consegnare anche le presenti istruzioni per l'uso, in quanto costituiscono una parte essenziale del prodotto.

**UTILIZZO IN CONFORMITÀ ALLE NORMATIVE**

Il prodotto è un dispositivo per la tecnologia degli eventi!

Il prodotto è stato sviluppato per l'uso professionale nel campo della tecnologia degli eventi e non è adatto all'uso domestico!

Inoltre, questo prodotto è destinato esclusivamente a utenti qualificati con conoscenze specialistiche nella tecnologia degli eventi!

L'uso del prodotto al di fuori dei dati tecnici e delle condizioni operative specificate è considerato un uso improprio!

È esclusa la responsabilità per danni a persone e cose dovuti a un uso improprio!

Il prodotto non è adatto a:

- Persone (compresi i bambini) con ridotte capacità fisiche, sensoriali o mentali o con mancanza di esperienza e conoscenza.
- Bambini (i bambini devono essere istruiti a non giocare con l'apparecchio).

**SPIEGAZIONI DI TERMINI E SIMBOLI**

1. **PERICOLO** : la parola PERICOLO, eventualmente in combinazione con un simbolo, indica immediatamente situazioni o condizioni pericolose per la vita e l'incolumità delle persone.
2. **AVVERTENZA** : la parola AVVERTENZA, eventualmente abbinata a un simbolo, indica situazioni o condizioni potenzialmente pericolose per la vita e l'incolumità delle persone.
3. **ATTENZIONE** : la parola ATTENZIONE, eventualmente abbinata a un simbolo, viene utilizzata per indicare situazioni o condizioni che possono provocare lesioni.
4. **ATTENZIONE** : la parola ATTENZIONE, eventualmente abbinata a un simbolo, viene utilizzata per indicare situazioni o condizioni che possono causare danni a cose e/o all'ambiente.



Questo simbolo indica i pericoli che possono causare scosse elettriche.



Questo simbolo indica punti di pericolo o situazioni pericolose.



Questo simbolo indica i pericoli dovuti alle superfici calde.



Questo simbolo indica i pericoli dovuti a livelli di volume elevati.



Questo simbolo indica informazioni supplementari sul funzionamento del prodotto.



Questo simbolo indica un'unità che non contiene parti sostituibili dall'utente.



Questo simbolo indica un'apparecchiatura elettrica progettata principalmente per l'uso in interni.

## ISTRUZIONI DI SICUREZZA



### PERICOLO:

1. Non aprire o modificare l'unità.
2. Se l'apparecchio non funziona più correttamente, se liquidi o oggetti sono penetrati all'interno dell'apparecchio o se l'apparecchio è stato danneggiato in qualsiasi altro modo, spegnerlo immediatamente e scollegarlo dall'alimentazione. Questo apparecchio può essere riparato solo da personale specializzato autorizzato.
3. Per le unità di classe di protezione 1, il conduttore di terra deve essere collegato correttamente. Non interrompere mai il conduttore di protezione. I dispositivi della classe di protezione 2 non dispongono di un conduttore di terra di protezione.
4. Assicurarsi che i cavi sotto tensione non siano attorcigliati o danneggiati meccanicamente in altro modo.
5. Non escludere mai il fusibile dell'apparecchio.



### ATTENZIONE:

1. L'apparecchio non deve essere messo in funzione se presenta danni evidenti.
2. L'unità può essere installata solo in stato di assenza di tensione.
3. Se il cavo di alimentazione dell'apparecchio è danneggiato, non mettere in funzione l'apparecchio.
4. I cavi di rete collegati in modo permanente possono essere sostituiti solo da personale qualificato.



**ATTENZIONE:**

1. Non mettere in funzione l'unità se è stata esposta a forti sbalzi di temperatura (ad esempio, dopo il trasporto). L'umidità e la condensa potrebbero danneggiare l'unità. Non accendere l'unità finché non ha raggiunto la temperatura ambiente.
2. Assicurarsi che la tensione e la frequenza della rete di alimentazione corrispondano ai valori indicati sull'apparecchio. Se l'unità è dotata di un selettore di tensione, non collegare l'unità finché non è impostata correttamente. Utilizzare esclusivamente cavi di rete idonei.
3. Per scollegare l'apparecchio dalla rete elettrica in tutti i poli, non è sufficiente premere l'interruttore di accensione/spengimento dell'apparecchio.
4. Assicurarsi che il fusibile utilizzato corrisponda al tipo stampato sull'unità.
5. Assicurarsi che siano state adottate misure adeguate contro le sovratensioni (ad es. fulmini).
6. Rispettare la corrente di uscita massima specificata per le unità con collegamento Power Out. Assicurarsi che l'assorbimento totale di corrente di tutte le unità collegate non superi il valore specificato.
7. Sostituire i cavi di rete collegabili solo con quelli originali.
8. Funzionamento solo su apparecchiature di collegamento alla rete attualmente conformi, testate e intatte.

**PERICOLO:**

1. Pericolo di soffocamento! I sacchetti di plastica e le piccole parti devono essere tenuti fuori dalla portata di persone (compresi i bambini) con ridotte capacità fisiche, sensoriali o mentali.

**ATTENZIONE:**

1. Utilizzare l'apparecchio solo nel modo previsto.
2. Utilizzare l'apparecchio solo con gli accessori raccomandati e previsti dal produttore.
3. Durante l'installazione, rispettare le norme di sicurezza vigenti nel proprio Paese.
4. Dopo aver collegato l'unità, controllare tutti i percorsi dei cavi per evitare danni o incidenti, ad esempio per il rischio di inciampare.
5. Rispettare la distanza minima specificata dai materiali normalmente infiammabili! Se non è esplicitamente indicato, la distanza minima è di 0,3 m.

**ATTENZIONE:**

1. Nel caso di componenti mobili, come le staffe di montaggio o altri componenti mobili, esiste la possibilità di incepparsi.
2. Nel caso di unità con componenti a motore, esiste il rischio di lesioni dovute al movimento dell'unità. I movimenti improvvisi dell'apparecchiatura possono provocare reazioni di spavento.

**ATTENZIONE:**

1. Non installare o far funzionare l'apparecchio in prossimità di radiatori, bocchette di calore, stufe o altre fonti di calore. Assicurarsi sempre che l'unità sia installata in modo da essere sufficientemente raffreddata e da non surriscaldarsi.
2. Non collocare fonti di accensione come candele accese vicino all'apparecchio.
3. Le aperture di ventilazione non devono essere coperte e le ventole non devono essere bloccate.
4. Per il trasporto, utilizzare l'imballaggio originale o quello fornito dal produttore.
5. Evitare urti o colpi all'unità.
6. Rispettare la classe di protezione IP e le condizioni ambientali, quali temperatura e umidità, secondo le specifiche.
7. I dispositivi possono essere costantemente sviluppati. In caso di discrepanze tra le istruzioni per l'uso e l'etichetta dell'apparecchio per quanto riguarda le condizioni di funzionamento, le prestazioni o altre caratteristiche dell'apparecchio, le informazioni sull'apparecchio hanno sempre la precedenza.
8. L'unità non è adatta ai climi tropicali e al funzionamento al di sopra dei 2000 m di altitudine.

**ATTENZIONE:**

Il collegamento dei cavi di segnale può causare un notevole rumore. Assicurarsi che i dispositivi collegati all'uscita siano silenziosi quando sono collegati. In caso contrario, i livelli di rumore possono causare danni.

**ATTENZIONE AI PRODOTTI AUDIO AD ALTO VOLUME!**

Questa unità è destinata all'uso professionale.

Il funzionamento commerciale di questo apparecchio è soggetto alle normative e alle linee guida nazionali applicabili per la prevenzione degli incidenti.

Danni all'udito dovuti al volume elevato e all'esposizione continua: l'uso di questo prodotto può generare livelli di pressione sonora (SPL) elevati che possono causare danni all'udito. Evitare l'esposizione a volumi elevati.



### **TRASMISSIONE DI SEGNALI TRAMITE RADIO (ad es. sistemi radio W-DMX o audio, Bluetooth):**

La qualità e le prestazioni delle trasmissioni di segnali wireless dipendono generalmente dalle condizioni ambientali.

La portata e la stabilità del segnale sono influenzate, ad esempio, da:

- Schermatura (ad es. muratura, edifici metallici, acqua)
- Traffico radio elevato (ad es. reti W-LAN forti)
- Interferenza
- Radiazione elettromagnetica (ad es. videowall a LED, dimmer)

Tutte le specifiche della gamma si riferiscono ad applicazioni in campo libero con contatto visivo senza interferenze!

Il funzionamento dei trasmettitori è soggetto alle norme ufficiali. Questi possono variare da regione a regione e devono essere verificati dall'operatore prima della messa in funzione (ad esempio, frequenza radio e potenza di trasmissione).



### **ATTENZIONE:**

Le unità con trasmissione del segnale wireless non sono adatte al funzionamento in aree sensibili, dove il funzionamento via radio può provocare possibili interazioni.

Questi includono, ad esempio:

- Ospedali, centri sanitari o altre strutture sanitarie che forniscono cure ai pazienti con personale e attrezzature specializzate.
- Aree pericolose di classe I, II e III
- Aree riservate
- Strutture militari
- Aeromobili o veicoli
- Aree in cui è vietato l'uso di telefoni cellulari



## **DISPOSITIVI CON BATTERIE RICARICABILI, BATTERIE E CARICABATTERIE**

### **PERICOLO:**

Osservare la scheda tecnica del produttore delle batterie o delle pile ricaricabili utilizzate!

1. Tenere il dispositivo con la batteria lontano da fonti di calore e non esporlo alla luce diretta del sole. Non collocare il dispositivo su o in dispositivi di riscaldamento come microonde, forni o radiatori. Le batterie possono esplodere se surriscaldate. Rispettare le condizioni ambientali e di funzionamento consentite! Queste sono riportate nelle specifiche tecniche.
2. Non aprire l'unità! Non apportare modifiche alla batteria e non tentare di sostituire le celle della batteria!
3. Le celle o i pacchi batteria non devono essere danneggiati. Le pellicole protettive e gli adesivi non devono essere rimossi. Non si devono inserire oggetti estranei nella batteria. Non si devono introdurre liquidi nella batteria. Esiste il rischio di incendio e di esplosione, nonché di altre situazioni pericolose (ad es. degassamento).
4. In caso di deformazione dell'unità o di surriscaldamento, mettere immediatamente fuori servizio l'unità! Se si continua a utilizzare l'unità, sussiste il rischio di incendio, esplosione e altre situazioni pericolose (ad es. degassamento).
5. Non gettare l'apparecchio nel fuoco! Pericolo di esplosione!
6. Evitare forti impatti meccanici sull'unità! I danni dovuti a caduta, rottura o perforazione e l'alta pressione comportano rischi di incendio e di esplosione, nonché il rischio di ulteriori situazioni pericolose (ad es. degassamento).
7. Caricare il dispositivo o la batteria solo nel modo previsto. Utilizzare esclusivamente il caricabatterie originale. Si prega di notare che una connessione compatibile con la spina non indica l'idoneità del caricabatterie.
8. Si noti che la funzione di ricarica non viene disattivata dall'interruttore dell'unità principale su tutte le unità.
9. Nel caso di dispositivi di ricarica integrati nelle valigie di trasporto, il processo di ricarica può essere effettuato solo con il coperchio aperto.
10. Il liquido versato è corrosivo e può essere tossico. Può causare irritazioni alla pelle e agli occhi ed è pericoloso se ingerito. Evitare qualsiasi contatto con il liquido versato. In caso di contatto con il liquido versato, lavare immediatamente la zona interessata con abbondante acqua e contattare un medico.



## **DISPOSITIVI CON SOSTITUZIONE DELLA BATTERIA A CURA DELL'UTENTE**

### **PERICOLO:**

Osservare la scheda tecnica del produttore delle batterie o degli accumulatori utilizzati!

1. Le batterie e le batterie ricaricabili devono essere tenute fuori dalla portata di persone (compresi i bambini) con ridotte capacità fisiche, sensoriali o mentali. Pericolo di soffocamento!
2. Evitare forti impatti meccanici su batterie e accumulatori! I danni dovuti alla caduta, alla rottura o alla perforazione e l'alta pressione comportano rischi di incendio e di esplosione, nonché il rischio di ulteriori situazioni pericolose (ad esempio, il degassamento).
3. Il liquido della batteria che fuoriesce è corrosivo e può essere tossico. Può causare irritazioni alla pelle e agli occhi ed è pericoloso se ingerito. Evitare qualsiasi contatto con il liquido fuoriuscito. In caso di contatto con il liquido fuoriuscito, lavare immediatamente la zona interessata con abbondante acqua e contattare un medico.
4. Non tentare mai di caricare batterie non ricaricabili. Pericolo di esplosione!
5. Non gettare le batterie e le pile ricaricabili nel fuoco! Pericolo di esplosione!
6. Non cortocircuitare le batterie e le batterie ricaricabili! Evitare il contatto dei terminali della batteria con oggetti elettricamente conduttivi (ad es. portachiavi, monete, utensili).



### **ATTENZIONE:**

1. Quando si inseriscono le batterie e le batterie ricaricabili, accertarsi che la polarità sia corretta (vedere le illustrazioni nel vano batterie o sulla custodia).
2. Non utilizzare contemporaneamente tipi e marche di batterie diverse nello stesso apparecchio.
3. Utilizzare solo batterie e batterie ricaricabili con lo stesso stato di scarica.
4. Controllare che le batterie e le batterie ricaricabili non siano danneggiate e non utilizzare batterie e batterie ricaricabili danneggiate!



## CARICA, FUNZIONAMENTO E CONSERVAZIONE DELLE BATTERIE

1. Per caricare le batterie installate in modo permanente, collegare l'unità all'alimentazione elettrica prevista. Si noti che la funzione di carica non è disattivata dall'interruttore principale dell'unità su tutte le unità.
2. Per il tempo di ricarica necessario per caricare completamente la batteria, consultare i dati tecnici. Le informazioni sullo stato di carica della batteria sono riportate nel capitolo FUNZIONAMENTO.
3. Le unità con batterie al litio sono dotate dei consueti dispositivi di protezione.
4. Non caricare le batterie al di fuori delle condizioni ambientali specificate nei dati tecnici. Se non diversamente indicato, queste sono comprese tra +5° e +35° Celsius in un ambiente asciutto.
5. Le condizioni ambientali ammissibili per il funzionamento sono riportate nei dati tecnici. Se non diversamente specificato, la temperatura non deve scendere al di sotto di +5°C e non deve superare i +35°C in un ambiente asciutto.
6. La temperatura ambiente ammessa per lo stoccaggio è riportata nei dati tecnici. Se non diversamente indicato, la temperatura non deve scendere al di sotto di +5°C e non deve superare i +35°C in un ambiente asciutto.
7. Dopo la scarica, ricaricare completamente la batteria non appena possibile.
8. Conservare l'unità solo con la batteria completamente carica. Le batterie non completamente cariche possono perdere prematuramente capacità e durata.
9. Se l'unità non viene utilizzata per un lungo periodo di tempo, eseguire un ciclo di ricarica completa almeno ogni 3 mesi.
10. Durante lo stoccaggio, l'interruttore principale dell'apparecchio deve essere spento.
11. I tempi di autonomia specificati si riferiscono sempre a una batteria nuova e a condizioni di funzionamento normali.
12. Quando si opera in un ambiente freddo, la durata della batteria potrebbe essere inferiore a quella indicata.
13. Se il tempo di funzionamento del dispositivo in modalità batteria si discosta notevolmente dalle specifiche, contattare il proprio partner commerciale.



## NOTE PER LE APPARECCHIATURE PORTATILI PER INTERNI

1. Funzionamento temporaneo! Le apparecchiature per eventi sono progettate fondamentalmente solo per il funzionamento temporaneo.
2. Il funzionamento continuo o l'installazione permanente possono compromettere il funzionamento e l'invecchiamento precoce dell'apparecchiatura.

## CONTENUTO DELL'IMBALLAGGIO

Estrarre il prodotto dalla confezione ed eliminare tutto il materiale di imballaggio. Controllare che la consegna sia completa e intatta, e informare il partner di distribuzione immediatamente dopo l'acquisto se non è completa o è danneggiata.

Il contenuto della confezione del prodotto **ANNY 10** comprende:

- 1 altoparlante ANNY 10
- 1 cavo di alimentazione
- Manuale di istruzioni

Il contenuto della confezione del prodotto **ANNY 10 HHD** comprende:

- 1 altoparlante ANNY 10
- 1 trasmettitore a mano + 2 batterie AA
- 1 modulo ricevitore + antenna
- 1 cavo di alimentazione
- Manuale di istruzioni

Il contenuto della confezione del prodotto **ANNY 10 HHD 2** comprende:

- 1 altoparlante ANNY 10
- 2 trasmettitori a mano + 4 batterie AA
- 2 moduli ricevitori + antenna
- 1 cavo di alimentazione
- Manuale di istruzioni

Il contenuto della confezione del prodotto **ANNY 10 BPH** comprende:

- 1 altoparlante ANNY 10
- 1 trasmettitore bodypack + microfono ad archetto + 2 batterie AA
- 1 moduli ricevitori + antenna
- 1 cavo di alimentazione
- Manuale di istruzioni

Il contenuto della confezione del prodotto **ANNY 10 BPH 2** comprende:

- 1 altoparlante ANNY 10
- 2 trasmettitori bodypack + microfono ad archetto + 4 batterie AA
- 2 moduli ricevitori + antenna
- 1 cavo di alimentazione
- Manuale di istruzioni

Il contenuto della confezione del prodotto **ANNY 10 HBH 2** comprende:

- 1 altoparlante ANNY 10
- 1 trasmettitore a mano + 2 batterie AA
- 1 trasmettitore bodypack + microfono ad archetto + 2 batterie AA
- 2 moduli ricevitori + antenna
- 1 cavo di alimentazione
- Manuale di istruzioni

## CARATTERISTICHE

- Soluzione audio all-in-one portatile a batteria
- Mixer integrato a 6 canali con preset di sistema, equalizzatore a 3 bande ed effetti (reverb e ritardo)
- DynX® DSP (Gen.2) per un suono senza distorsioni anche al massimo volume
- Due slot ricevitore per radiomicrofoni o bodypack
- Due ingressi microfonici o di linea commutabili
- Durata della batteria fino a 5 ore a massimo volume, 20 ore a volume moderato
- Modalità di priorità/ducking per valorizzare il segnale del microfono
- Ruote integrate e maniglia retrattile per una facile trasportabilità
- Flangia da 35 mm per utilizzo su asta per altoparlante
- Codifica AAC per lo streaming HD Bluetooth® 5.0
- True Wireless Stereo (TWS) per collegare due ANNY e godere di un vero streaming stereo
- Porta USB-C per la ricarica dei dispositivi mobili
- Supporto integrato per tablet o telefono
- Ingresso footswitch per controllare gli effetti con facilità e senza mani

## TRASPORTO

Grazie alle pratiche rotelle **1** e alla maniglia estensibile del trolley **2**, l'altoparlante portatile è facile da trasportare. Spegner l'altoparlante, staccare tutti i cavi collegati, appoggiare l'altoparlante sul pavimento e premere l'area contrassegnata al centro della maniglia **3** per sbloccarla. Ora estrarre al massimo la maniglia dall'alloggiamento dell'altoparlante. Per abbassare la maniglia, premere nuovamente sull'area della maniglia contrassegnata e spingerla nell'alloggiamento fino all'arresto. Per sollevare e trasportare l'altoparlante, sono previste una maniglia di trasporto ergonomica dietro la maniglia del trolley **4** e due maniglie sui lati dell'alloggiamento **5**.

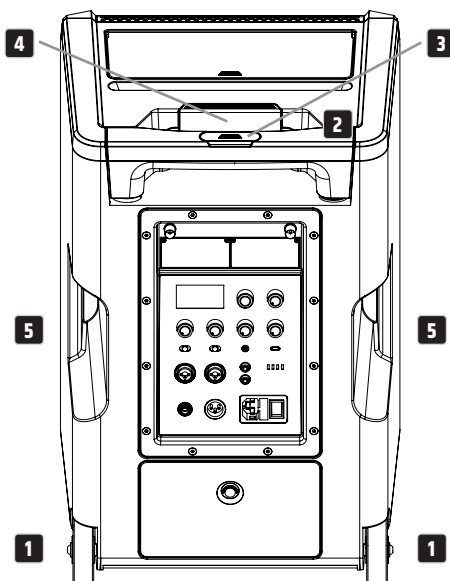





**ATTENZIONE:** non trascinare l'altoparlante su superfici irregolari, per esempio l'acciottolato. Non trascinare l'altoparlante su gradini. Forti urti meccanici possono danneggiare le rotelle, la cassa e i componenti interni.

## VASSOIO PER SMARTPHONE E TABLET E SCOMPARTO PER GLI ACCESSORI

Il vassoio per smartphone o tablet **1** si trova tra la maniglia di trasporto e il vano accessori.

Per aprire il vano accessori, premere il segno sul coperchio del vano accessori **2**.

Il vano accessori ha spazio sia per i trasmettitori a mano e bodepack, sia per altri accessori come le antenne per i ricevitori **3**. Per richiudere il coperchio, premerlo sul vano accessori finché non scatta in posizione.

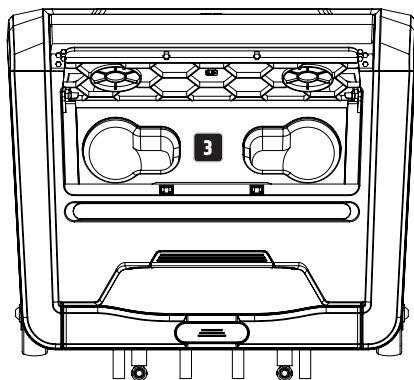
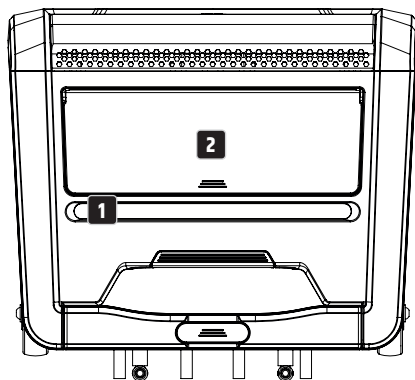

## INSTALLAZIONE



**PERICOLO:** collocare sempre l'altoparlante in posizione adeguata, su una superficie sufficientemente stabile, piana e orizzontale. Assicurarsi che non possa cadere dal bordo del palcoscenico (ad esempio, per le vibrazioni). Quando si utilizza un supporto, verificare che sia adatto al peso e alla flangia dell'altoparlante. Il treppiede deve poggiare verticalmente su un terreno compatto e non deve superare l'altezza massima consentita. Le apparecchiature non montate e posizionate correttamente rischiano di rovesciarsi o cadere. Le conseguenze possono essere lesioni gravi o morte.

# CONNESSIONI, CONTROLLI E INDICATORI

ENGLISH

DEUTSCH

FRANCAIS

ESPAÑOL

POLSKI

ITALIANO

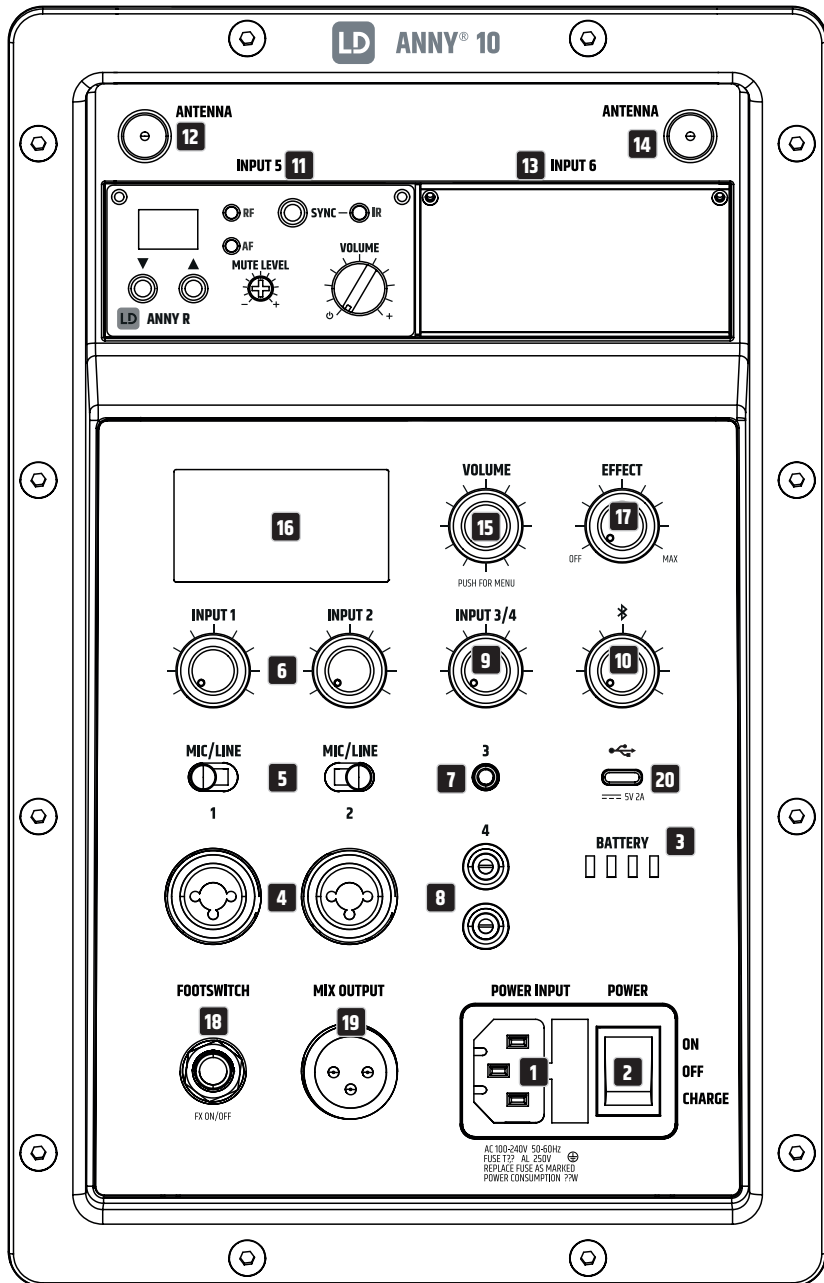

## 1 POWER INPUT

Presa di corrente IEC con portafusibile integrato. In dotazione viene fornito un cavo di alimentazione adatto.

- L'ingresso di rete serve per utilizzare e caricare contemporaneamente le batterie interne posizionando l'interruttore POWER su ON.
- L'ingresso di rete si utilizza per caricare le batterie interne senza azionare il dispositivo, mettendo l'interruttore POWER su CHARGE.

**AVVERTENZA:** sostituire il fusibile solo con un fusibile dello stesso tipo e con gli stessi valori. Prestare attenzione alla stampigliatura sull'alloggiamento. Se il fusibile salta ripetutamente, rivolgersi a un centro di assistenza autorizzato.

## 2 POWER

Interruttore in posizione **ON**: dispositivo acceso. Le batterie interne possono essere ricaricate anche durante il funzionamento utilizzando il cavo di rete in dotazione.

Interruttore in posizione **OFF**: dispositivo spento.

Interruttore in posizione **CHARGE**: dispositivo spento e in modalità di ricarica.

## 3 BATTERY

Display a 4 segmenti sullo stato di carica della batteria. 4 LED accesi = 100%, 3 LED accesi = 75%, 2 LED accesi = 50%, 1 LED acceso = 25%.

Se lampeggia solo il primo LED, la carica è inferiore al 10%. Per effettuare la ricarica, collegare immediatamente il dispositivo alla rete elettrica.

## 4 INPUT 1 E 2 – INGRESSO AUDIO

Ingresso audio per il canale 1 o 2, dotato di prese combo (XLR a 3 pin / jack da 6,3 mm).

Gli ingressi audio sono adatti per cablaggi bilanciati e non bilanciati.

## 5 INPUT 1 E 2 – MIC/LINE

Interruttore per regolare la sensibilità d'ingresso per il canale 1 o 2.

Collegamento di un microfono: posizione MIC.

Collegamento di un lettore a livello di linea: posizione LINE.

## 6 INPUT 1 E 2 – VOLUME

Ruotare il controllo di livello per regolare il volume del canale 1 o 2. Girando in senso antiorario si abbassa il volume, girando in senso orario si alza il volume.

## 7 INPUT 3

Ingresso stereo di linea non bilanciato con presa jack da 3,5 mm per collegare un lettore audio, ad esempio un lettore MP3. Le prese di ingresso INPUT 3 e INPUT 4 sono cablate in parallelo e possono essere utilizzate contemporaneamente. Un segnale stereo in ingresso viene mixato in mono internamente.

## 8 INPUT 4

Ingresso stereo di linea non bilanciato con due prese RCA per collegare un lettore audio, ad esempio un lettore CD o una tastiera. Le prese di ingresso INPUT 3 e INPUT 4 sono cablate in parallelo e possono essere utilizzate contemporaneamente. Un segnale stereo in ingresso viene mixato in mono internamente.

## 9 INPUT 3 E 4 – VOLUME

Regolatore di volume dei canali 3 o 4. Girando in senso antiorario si abbassa il volume, girando in senso orario si alza il volume.

**10 BLUETOOTH – VOLUME**

Regolatore del volume di un accessorio Bluetooth, come uno smartphone.

Girando in senso antiorario si abbassa il volume, girando in senso orario si alza il volume (per accoppiare l'accessorio Bluetooth, v. FUNZIONAMENTO – IMPOSTAZIONI BLUETOOTH).

**11 INPUT 5**

Slot di montaggio con ingresso audio per modulo ricevitore opzionale del canale 5. Il volume del canale è controllato dall'apposito regolatore nel modulo ricevitore.

**12 ANTENNA**

Preso BNC per il collegamento di un'antenna per il modulo ricevitore di INPUT 5 (in dotazione con il modulo ricevitore viene fornita un'antenna adatta).

**13 INPUT 6**

Slot di montaggio con ingresso audio per modulo ricevitore opzionale del canale 6. Il volume del canale è controllato dall'apposito regolatore nel modulo ricevitore.

**14 ANTENNA**

Preso BNC per il collegamento di un'antenna per il modulo ricevitore di INPUT 6 (in dotazione con il modulo ricevitore viene fornita un'antenna adatta).

**15 VOLUME / PUSH FOR MENU**

Encoder a rotazione/pressione con funzione multipla.

1. Il volume generale può essere regolato direttamente dal display principale ruotando l'encoder a rotazione/pressione. Girando in senso antiorario si abbassa il volume, girando in senso orario si alza il volume. Prima di riprodurre dati audio o di utilizzare un microfono, impostare il volume generale al minimo, quindi alzarlo lentamente per non danneggiare il dispositivo o l'udito a causa del feedback e di picchi di volume improvvisi.
2. Premere l'encoder a rotazione/pressione per accedere al menu principale. Per navigare nel menu principale utilizzare l'encoder a rotazione/pressione. Per selezionare la voce di sottomenu desiderata ruotare l'encoder, per confermarla premere l'encoder. Regolare le impostazioni del sistema e modificare i valori nelle voci di menu corrispondenti (v. FUNZIONAMENTO. Per modificare valore o stato, ruotare l'encoder; per confermare valore o modifica dello stato, premere l'encoder).

**16 DISPLAY**

Display grafico LCD multifunzionale per visualizzare il volume generale, il preset di altoparlanti ed effetti, lo stato del Bluetooth e della batteria e il livello di ingresso per i canali 1, 2, 3/4 e 5/6 nel display principale. Il menu di modifica mostra le voci del menu, le voci del sottomenu e le opzioni di modifica corrispondenti. La luminosità, il contrasto e lo spegnimento dell'illuminazione del display sono regolabili.

**17 EFFECT**

Regolatore per aggiustare il volume dell'effetto (Effect Return). Il tipo di effetto e gli effetti in mandata si impostano nel menu del dispositivo alla voce EFFETTO.

**18 FOOTSWITCH FX ON/OFF**

Preso jack da 6,3 mm per collegare un interruttore a pedale (interruttore on/off). Con un interruttore a pedale esterno e connettore jack da 6,3 mm, è possibile silenziare e riattivare il modulo effetti interno.

## 19 MIX OUTPUT

Uscita di linea bilanciata con presa XLR maschio a 3 pin. Il segnale in uscita è composto da un mix di tutti i canali d'ingresso più l'effetto e il segnale Bluetooth ed è indipendente dall'impostazione del volume generale.

## 20 USB-C

Presa USB-C per ricaricare uno smartphone o un tablet (tensione 5 volt, corrente di carica massima 2 A).

## FUNZIONAMENTO

### NOTE

Non appena l'altoparlante si accende (con livello della batteria sufficiente oppure con alimentazione via rete), sul display appare brevemente il logo LD Systems. Tutte le impostazioni, come il preset, l'equalizzatore e l'effetto, si caricano com'erano prima di spegnere l'altoparlante. Al termine della procedura, l'altoparlante è pronto per essere usato.

### DISPLAY PRINCIPALE

Nel funzionamento normale, il display principale è attivato e mostra il volume generale impostato, il preset dell'altoparlante attivato, il preset degli effetti, i livelli di ingresso dei canali da 1 a 6, lo stato di Bluetooth e TWS e il livello di carica della batteria (v. figura).

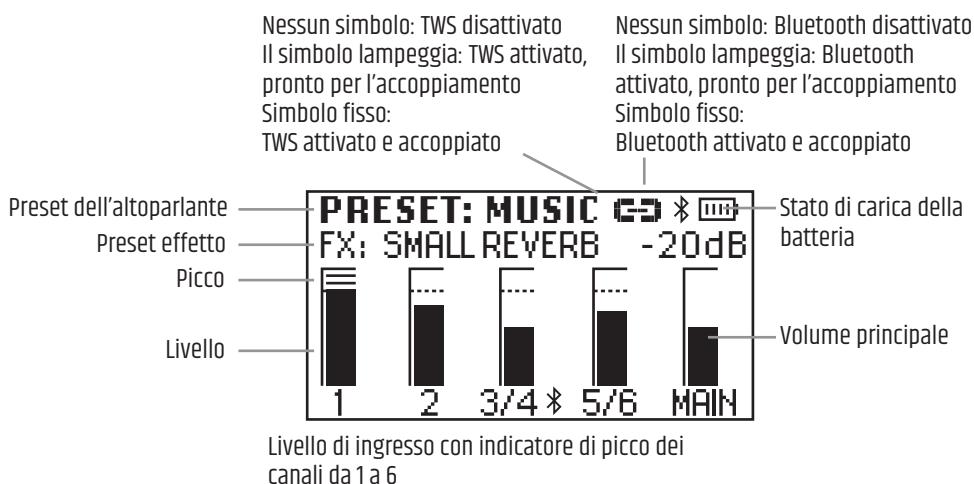

### INDICATORE DI PICCO

Se quando si visualizza il livello di un canale appare il simbolo di picco, significa che il livello d'ingresso del canale corrispondente è superiore al limite di distorsione. Abbassare il livello di uscita del dispositivo di riproduzione collegato (come mixer, tastiera ecc.) fino a quando il simbolo di picco scompare e l'altoparlante riproduce i segnali audio senza distorsioni.

## VOLUME PRINCIPALE

Il volume generale può essere regolato direttamente dal display principale ruotando l'encoder a rotazione/pressione VOLUME / PUSH FOR MENU. Il display cambia automaticamente quando l'encoder viene ruotato (v. figura sotto). Dopo circa 10 secondi di inattività, si riapre automaticamente il display principale. Premendo l'encoder, il display passa immediatamente al display principale.



## IMPOSTAZIONI BLUETOOTH (BLUETOOTH)

Premere l'encoder a rotazione/pressione per accedere al menu principale, quindi selezionare la voce di menu **BLUETOOTH** ruotando l'encoder (sfondo scuro). Premere di nuovo l'encoder per accedere al sottomenu e ruotarlo per selezionare la voce di sottomenu desiderata. Per confermare, premere l'encoder. Le informazioni sulle voci del sottomenu sono reperibili nella tabella sotto. Nel sottomenu selezionare -MENU PRINCIPALE e premere l'encoder per tornare al menu principale. Nel menu principale selezionare -HOME, confermare premendo l'encoder, quindi tornare al display principale. Dopo circa 10 secondi di inattività, appare automaticamente il display principale.

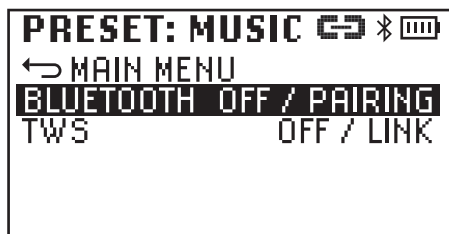
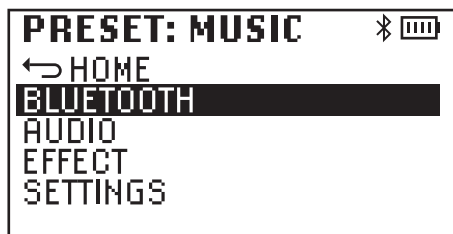

Per effettuare l'accoppiamento con un dispositivo di riproduzione Bluetooth, selezionare BLUETOOTH nel menu Bluetooth, confermare, selezionare PAIRING e confermare di nuovo. Il modulo Bluetooth ora è pronto per l'accoppiamento. Il simbolo Bluetooth lampeggia per tutta la durata della preparazione all'accoppiamento. Attivare Bluetooth sul proprio dispositivo di riproduzione (smartphone, tablet ecc.) e nel menu Bluetooth selezionare ANNY 10. L'accoppiamento avviene automaticamente. Non appena i dispositivi sono accoppiati, il simbolo Bluetooth rimane fisso e nel menu Bluetooth appare la dicitura PAIRED. Ora è possibile avviare la riproduzione audio tramite Bluetooth.

BLUETOOTH (per cambiare stato, ruotare l'encoder; per confermare il cambio di stato premere l'encoder)		
BLUETOOTH	Attivare il Bluetooth	PAIRING
	Disattivare il Bluetooth	OFF
TWS	Attivare il TWS	LINK
	Disattivare il TWS	OFF

L'altoparlante LD ANNY 10 può funzionare in modalità mono o stereo. In modalità mono, un segnale stereo applicato a un ingresso stereo o trasmesso via Bluetooth viene mixato in mono internamente. Se due altoparlanti ANNY 10 sono collegati in modalità wireless con la funzione TWS, il sistema accoppiato al dispositivo di ingresso Bluetooth diventa l'unità principale (stereo sinistra) e l'estensione stereo diventa l'unità follower (stereo destra). Tutti i segnali stereo trasmessi via Bluetooth, perciò, vengono riprodotti anche in stereo senza che sia necessario collegare entrambi gli altoparlanti via cavo. Per il collegamento mediante TWS, è sufficiente attivare TWS in entrambe le unità (LINK). La connessione è automatica e nel menu Bluetooth appare la parola "LINKED" (collegato).



#### NOTA

- Con la funzione di collegamento stereo TWS si possono trasmettere solo i segnali audio riprodotti su un dispositivo di riproduzione Bluetooth accoppiato. I segnali audio presenti su un ingresso fisico non vengono trasmessi tramite TWS.
- Dopo lo spegnimento e la riaccensione degli altoparlanti ANNY 10, la connessione al dispositivo di riproduzione Bluetooth e la connessione degli altoparlanti tramite TWS avvengono automaticamente.

## IMPOSTAZIONI AUDIO (AUDIO)

Premere l'encoder a rotazione/pressione per accedere al menu principale, quindi selezionare la voce di menu AUDIO ruotando l'encoder (sfondo scuro). Premere di nuovo l'encoder per accedere al sottomenu e ruotarlo per selezionare la voce di sottomenu desiderata. Per confermare, premere l'encoder.

Le informazioni sulle voci del sottomenu sono reperibili nella tabella sotto. Nel sottomenu selezionare ·MENU PRINCIPALE e premere l'encoder per tornare al menu principale. Nel menu principale selezionare ·HOME, confermare premendo l'encoder, quindi tornare al display principale. Dopo circa 10 secondi di inattività, appare automaticamente il display principale.

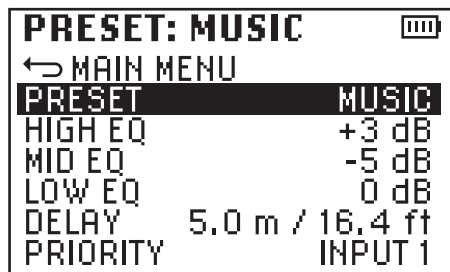
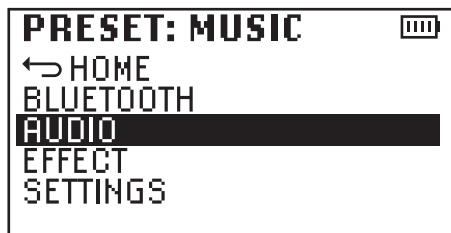

AUDIO (per modificare il valore o lo stato, ruotare l'encoder, per confermare la modifica del valore o dello stato, premere l'encoder)	
↪ MAIN MENU	Ritorno al menu principale
PRESET	Selezione del preset degli altoparlanti
	MUSIC
	VOCAL
	LIVE
	ECO
OFF	
HIGH EQ	Regola le frequenze degli alti da -12 dB a +12 dB
MID EQ	Regola le frequenze medie da -12 dB a +12 dB
LOW EQ	Regola le frequenze dei bassi da -12 dB a +12 dB
DELAY	Ritardo del segnale di somma in passi di 0,5 m fino a 10 m, ad esempio per una linea di ritardo. (0 m = OFF; il valore è visualizzato in metri e piedi).
PRIORITY	Circuito di priorità per gli ingressi INPUT 1, 2 o 5/6. Se a un ingresso viene assegnata la priorità e su di esso è presente un segnale, il volume degli altri ingressi si abbassa automaticamente. Se il segnale non è più presente, il volume degli altri canali torna al valore originale dopo qualche secondo (la selezione multipla non è possibile; OFF = funzione disattivata).
	INPUT 1
	INPUT 2
	INPUT 5/6
	OFF

## IMPOSTAZIONI EFFETTO (EFFECT)

Premere l'encoder a rotazione/pressione per accedere al menu principale, quindi selezionare la voce di menu EFFECT ruotando l'encoder (sfondo scuro). Premere di nuovo l'encoder per accedere al sottomenu e ruotarlo per selezionare la voce di sottomenu desiderata. Per confermare, premere l'encoder.

Le informazioni sulle voci del sottomenu sono reperibili nella tabella sotto. Nel sottomenu selezionare ·MENU PRINCIPALE e premere l'encoder per tornare al menu principale. Nel menu principale selezionare ·HOME, confermare premendo l'encoder, quindi tornare al display principale. Dopo circa 10 secondi di inattività, appare automaticamente il display principale.



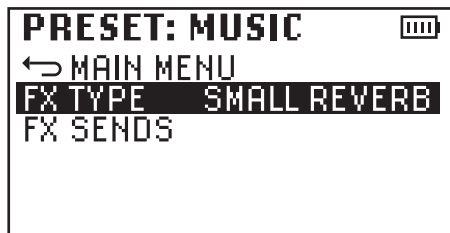
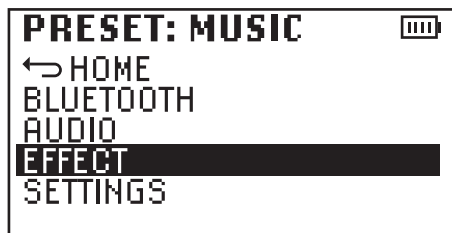

EFFECT (per modificare il valore o lo stato, ruotare l'encoder, per confermare la modifica del valore o dello stato, premere l'encoder)			
FX TYPE	Selezione del tipo di effetto o disattivazione dell'effetto (OFF)	SMALL REVERB	
		LARGE REVERB	
		PLATE REVERB	
		DELAY	
		OFF	
FX SENDS	Impostazione delle mandate effetti per gli ingressi INPUT 1, 2 e 5/6	INPUT 1	0-100%
		INPUT 2	0-100%
		INPUT 5/6	0-100%

### IMPOSTAZIONI DI SISTEMA (SETTINGS)

Premere l'encoder a rotazione/pressione per accedere al menu principale, quindi selezionare la voce di menu SETTINGS ruotando l'encoder (sfondo scuro). Premere di nuovo l'encoder per accedere al sottomenu e ruotarlo per selezionare la voce di sottomenu desiderata. Per confermare, premere l'encoder. Le informazioni sulle voci del sottomenu sono reperibili nella tabella sotto. Nel sottomenu selezionare -MENU PRINCIPALE e premere l'encoder per tornare al menu principale. Nel menu principale selezionare -HOME, confermare premendo l'encoder, quindi tornare al display principale. Dopo circa 10 secondi di inattività, appare automaticamente il display principale.

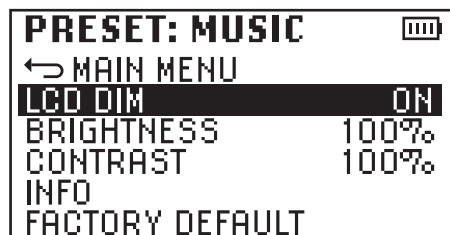
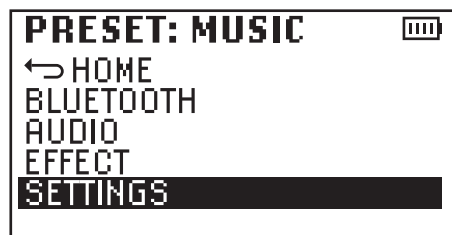

SETTINGS (per modificare il valore o lo stato, ruotare l'encoder, per confermare la modifica del valore o dello stato, premere l'encoder)		
LCD DIM	L'illuminazione del display si spegne dopo circa 10 secondi senza input	ON
	L'illuminazione del display rimane accesa	OFF
BRIGHTNESS	Regola la luminosità del display da 0 a 100%	0 - 100%
CONTRAST	Regola il contrasto da 0 a 100%	0 - 100%
INFO	Mostra il nome del modello e la versione del software del dispositivo	MODEL: ANNY 10
		SOFTWARE: 1.x
FACTORY DEFAULT	Ripristino delle impostazioni di fabbrica	RESET -> SURE? -> YES
	Interrompere l'operazione	1. CANCEL
		2. RESET -> SURE? -> CANCEL

## MODULO RICEVITORE

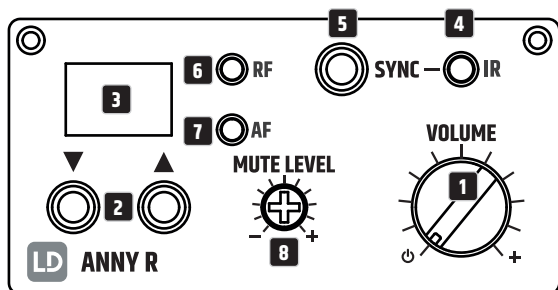

### 1 VOLUME

Per accendere il ricevitore, girare il comando in senso orario fino al punto di arresto. Girando ancora in senso orario si alza il volume, in senso antiorario si abbassa. Per spegnere il ricevitore, girare il comando in senso antiorario fino al punto di arresto.

### 2 ▲ ▼

Selezionare uno dei 12 canali radio disponibili premendo più volte i tasti freccia ▲ o ▼ se necessario.

### 3 DISPLAY LED

Sul display viene visualizzato il canale radio selezionato (01 - 12).

### 4 IR

Interfaccia a infrarossi per sincronizzare il canale radio del ricevitore e del trasmettitore a mano o tascabile.

## 5 SYNC

### Sincronizzazione del ricevitore e del trasmettitore a mano

Per sincronizzare il canale radio del ricevitore e del trasmettitore a mano, selezionare il canale radio desiderato sul ricevitore, accendere il trasmettitore a mano, quindi premere il pulsante SYNC puntando l'interfaccia a infrarossi del trasmettitore palmare a diretto contatto visivo con l'interfaccia a infrarossi del ricevitore. L'interfaccia a infrarossi del trasmettitore a mano si trova sul lato inferiore del trasmettitore. Se la sincronizzazione è andata a buon fine, sul ricevitore si accende la spia LED rossa RF.

### Sincronizzazione del ricevitore e del trasmettitore bodypack

Per sincronizzare il canale radio del ricevitore e del trasmettitore bodypack, selezionare il canale radio desiderato sul ricevitore, accendere il trasmettitore bodypack, quindi premere il pulsante SYNC puntando l'interfaccia a infrarossi del trasmettitore bodypack a diretto contatto visivo con l'interfaccia a infrarossi del ricevitore. L'interfaccia a infrarossi per sincronizzare il canale radio del ricevitore e del trasmettitore si trova nello scomparto batterie. Per aprire lo scomparto batterie, premere contemporaneamente le due marcature sui lati del coperchio dello scomparto batterie e piegarlo in avanti. Se la sincronizzazione è andata a buon fine, sul ricevitore si accende la spia LED rossa RF.

## 6 Spia LED RF

Non appena fra trasmettitore e ricevitore si attiva una connessione radio, la spia LED RF rossa si accende.

## 7 Spia LED AF

Il LED verde AF indica che è presente un segnale audio.

## 8 MUTE LEVEL

**ATTENZIONE:** prima di modificare il livello di silenziamento, impostare il volume dell'altoparlante al minimo. La funzione mute (riduzione del rumore/squelch) impedisce che si verifichino rumori di interferenza a trasmettitore spento. Un eventuale rumore improvviso, inoltre, viene soppresso anche se il segnale trasmesso dal trasmettitore al ricevitore non è abbastanza forte (ad esempio perché la distanza fra trasmettitore e ricevitore è troppo grande). A trasmettitore spento, regolare il livello di silenziamento con un cacciavite adatto, in modo da sopprimere il rumore di fondo efficacemente. (Girando verso sinistra, la soppressione del rumore diminuisce, ruotando verso destra, aumenta). In caso di impostazione con una forte soppressione del rumore, è possibile ridurre la portata della trasmissione se le circostanze sono sfavorevoli. Alla consegna, il regolatore Mute (silenziamento) è impostato sullo stop di sinistra e la soppressione del rumore quindi è al minimo. Questa impostazione è adatta alla maggior parte delle applicazioni; le modifiche sono necessarie solo in rari casi.

## TRASMETTITORE A MANO

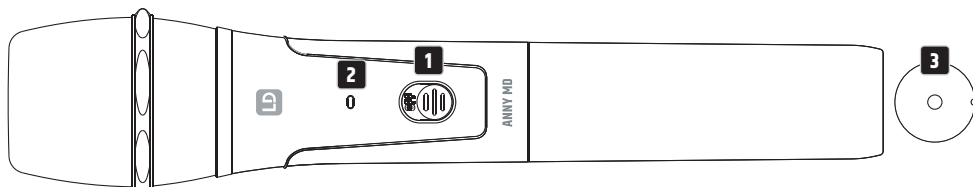

### 1 ON/OFF

Interruttore ON o OFF. Per accendere il trasmettitore a mano, far scorrere l'interruttore in su. Sotto l'interruttore ora è leggibile la parola "ON". Per spegnere il trasmettitore a mano (OFF), far scorrere l'interruttore verso il basso.

## 2 LED DI STATO

Se lo stato di carica delle batterie inserite è sufficiente, il LED si illumina di verde quando il trasmettitore a mano viene acceso. Se il LED si illumina di rosso, lo stato di carica è basso. Sostituire immediatamente le batterie usate.

## 3 INTERFACCIA IR

L'interfaccia a infrarossi per sincronizzare il canale radio del ricevitore e del trasmettitore si trova sul lato inferiore del trasmettitore a mano (per la procedura di sincronizzazione, v. MODULO RICEVITORE - SYNC).

## SOSTITUZIONE DELLE BATTERIE

Per sostituire le batterie, aprire lo scomparto batterie del trasmettitore a mano. Allentare il coperchio dello scomparto batterie ruotandolo in senso antiorario, quindi estrarlo dall'alloggiamento. Rimuovere le batterie usate e inserire quelle nuove (2 pile alcaline tipo AA/LR6) seguendo le immagini nello scomparto batterie. Collocare il coperchio dello scomparto batterie sull'alloggiamento e chiudere lo scomparto batterie facendolo girare in senso orario.

Se il trasmettitore non verrà utilizzato per un periodo prolungato, estrarre le batterie per evitare che eventuali perdite delle batterie lo danneggino.

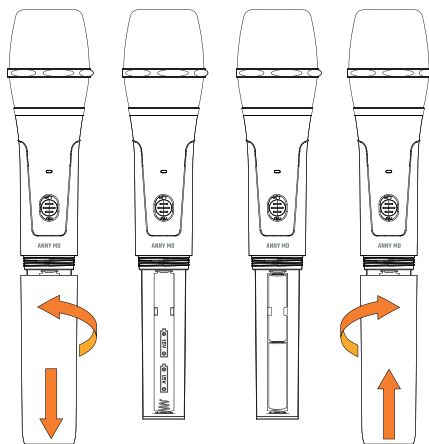

## TRASMETTITORE BODYPACK

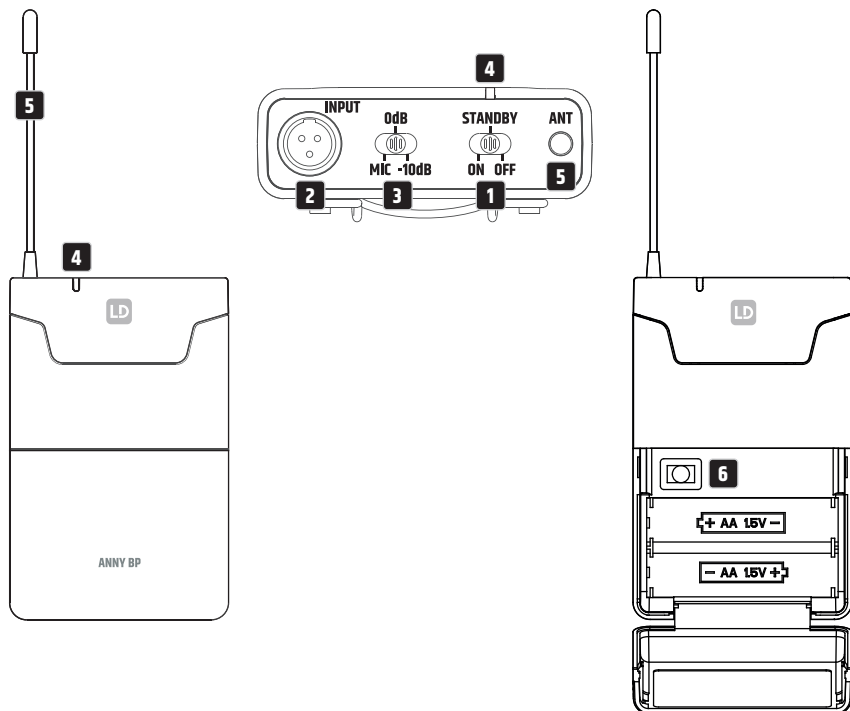

## **1 ON / STANDBY / OFF**

Interruttore per accendere o spegnere il trasmettitore tascabile (ON = trasmettitore acceso, OFF = trasmettitore spento). Nella posizione STANDBY, il trasmettitore è in funzione ma il segnale audio è silenziato.

## **2 INPUT**

Jack mini XLR a 3 pin per collegare le cuffie o un microfono Lavalier oppure uno strumento e un cavo per chitarra.

## **3 MIC / 0 dB / -10 dB**

Regola la sensibilità di ingresso. Impostare la sensibilità in modo che in presenza di segnale (parlato, voce, chitarra...) il LED AF del ricevitore si illumini di verde. Non appena il segnale audio inizia a distorcersi, diminuire la sensibilità impostando l'interruttore a 3 fasi MIC / 0dB / -10dB sul valore immediatamente inferiore. Esempi: cuffia = MIC, chitarra con pick-up passivo = 0dB, chitarra con pick-up attivo = -10dB.

## **4 LED DI STATO**

Se lo stato di carica delle batterie inserite è sufficiente, il LED si illumina di verde quando il trasmettitore viene acceso. Se il LED si illumina di rosso, lo stato di carica è basso. Sostituire immediatamente le batterie usate.

## **5 ANTENNA**

Antenna del trasmettitore bodypack. Per una ricezione ottimale, non coprirla o piegarla.

## **6 INTERFACCIA IR**

L'interfaccia a infrarossi per sincronizzare il canale radio del ricevitore e del trasmettitore si trova nello scomparto batterie. Per aprire lo scomparto batterie, premere contemporaneamente le due marcature sui lati del coperchio dello scomparto batterie e piegarlo in avanti (per la procedura di sincronizzazione, v. MODULO RICEVITORE - SYNC).

## **SOSTITUZIONE DELLE BATTERIE**

Per sostituire le batterie, aprire lo scomparto batterie del trasmettitore bodypack premendo contemporaneamente le due marcature sui lati del coperchio dello scomparto batterie e piegendolo in avanti. Rimuovere le batterie usate e inserire quelle nuove (2 pile alcaline tipo AA/LR6) seguendo le immagini nello scomparto batterie. Ripiegare quindi il coperchio dello scomparto batterie sull'alloggiamento finché non scatta in posizione. Se il trasmettitore non verrà utilizzato per un periodo prolungato, estrarre le batterie per evitare che eventuali perdite delle batterie lo danneggino.

## COLLEGARE IL TRASMETTITORE BODYPACK

Fissare il trasmettitore a una cintura o a una tracolla come da immagine.

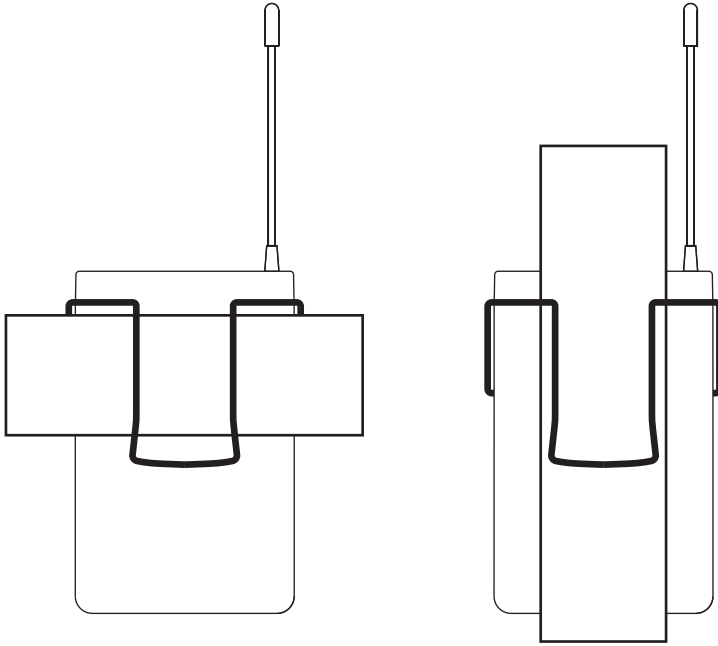

## ASSEGNAZIONE DEI PIN INGRESSO MINI XLR

Chitarra elettrica, basso elettrico e altre sorgenti di segnale ad alta impedenza

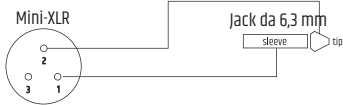

Microfono a condensatore con resistenza di pull-up interna

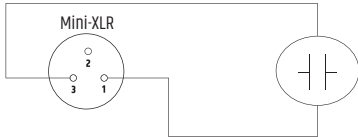

Microfono a condensatore senza resistenza di pull-up interna

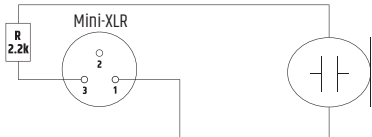

## CURA, MANUTENZIONE E RIPARAZIONE

Per garantire il corretto funzionamento dell'unità a lungo termine, è necessario sottoporla a manutenzione regolare e a interventi di assistenza come richiesto. La necessità di cura e manutenzione dipende dall'intensità d'uso e dall'ambiente.

In genere si consiglia un'ispezione visiva prima di ogni messa in funzione. Inoltre, si consiglia di eseguire tutte le misure di manutenzione elencate di seguito ogni 500 ore di funzionamento o, in caso di uso meno intensivo, al massimo dopo un anno. I difetti causati da una cura insufficiente possono comportare la limitazione dei diritti di garanzia.

### CURA (PUÒ ESSERE EFFETTUATA DALL'UTENTE)



**ATTENZIONE!** Prima di effettuare qualsiasi intervento di manutenzione, scollegare l'alimentazione e, se possibile, tutti i collegamenti all'unità.



**NOTA!** Una cura impropria può causare il danneggiamento o addirittura la distruzione dell'unità.

1. Le superfici dell'alloggiamento devono essere pulite con un panno pulito e umido. Assicurarsi che l'umidità non penetri nell'unità.
2. Le entrate e le uscite dell'aria devono essere pulite regolarmente da polvere e sporcizia. Se si utilizza l'aria compressa, assicurarsi di evitare danni all'unità (ad esempio, in questo caso le ventole devono essere bloccate).
3. I cavi e i contatti della spina devono essere puliti regolarmente e liberati da polvere e sporcizia.
4. In generale, per la manutenzione non si possono usare detersivi, disinfettanti o agenti con effetto abrasivo, altrimenti si rischia di compromettere la finitura della superficie. Soprattutto i solventi, come l'alcol, possono compromettere il funzionamento delle guarnizioni dell'alloggiamento.
5. Le unità devono essere conservate in un luogo asciutto e protetto da polvere e sporcizia.

### MANUTENZIONE E RIPARAZIONE (SOLO DA PARTE DI PERSONALE QUALIFICATO)



**PERICOLO!** Nell'unità sono presenti componenti sotto tensione. Anche dopo la disconnessione dalla rete, nell'apparecchio può essere presente una tensione residua, ad esempio a causa di condensatori carichi.



**NOTA!** Non ci sono gruppi nell'unità che richiedono manutenzione da parte dell'utente.



**NOTA!** Gli interventi di manutenzione e riparazione devono essere eseguiti esclusivamente da personale specializzato autorizzato dal produttore. In caso di dubbio, contattare il produttore.



**NOTA!** Gli interventi di manutenzione eseguiti in modo improprio possono compromettere il diritto alla garanzia.



**NOTA!** Nel caso di kit di conversione o retrofit forniti dal produttore, è essenziale seguire le istruzioni di installazione allegate.

## SOSTITUZIONE DELLE BATTERIE DEL DISPOSITIVO



PRIMA di sostituire le batterie, leggere attentamente le istruzioni di sicurezza riportate in questo manuale relative ai **DISPOSITIVI CON SOSTITUZIONE DELLE BATTERIE FORNITE DALL'UTENTE**.

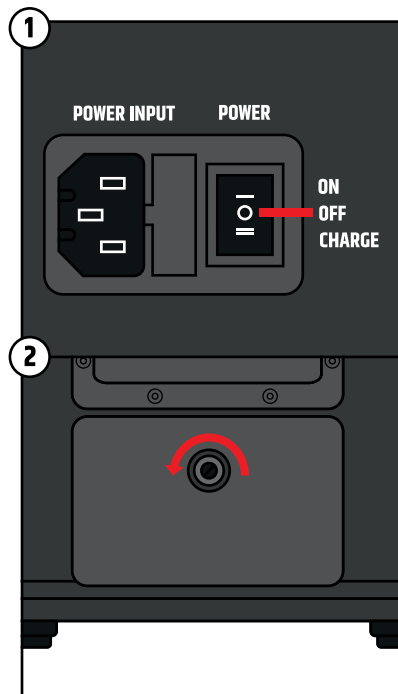

Per aprire lo scomparto batterie, ruotare la vite di arresto del coperchio dello scomparto batterie in senso antiorario.

Prima di sostituire le batterie, verificare che il dispositivo sia staccato dalla rete elettrica e spento (posizione centrale dell'interruttore di alimentazione "OFF" con il simbolo del cerchio).

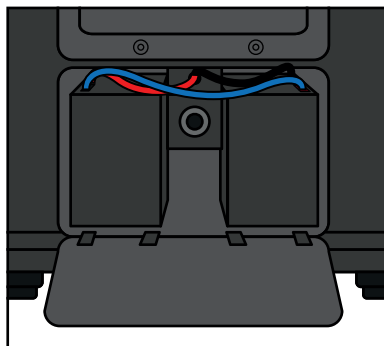

Togliere il coperchio dallo scomparto batterie.



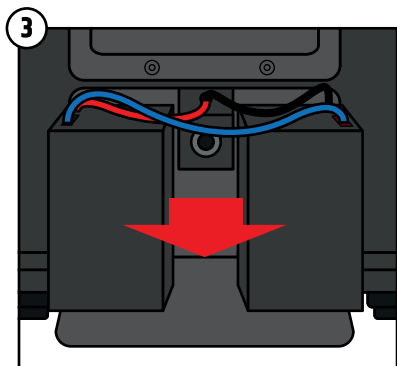

Togliere con cura le due pile dallo scomparto batterie.

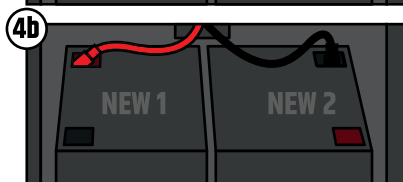
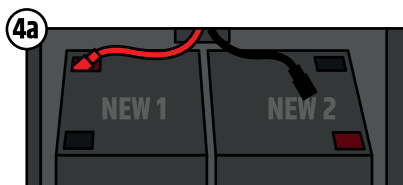

Collegare il cavo rosso dell'apparecchio al contatto rosso della prima batteria sostitutiva. Collegare il cavo nero dell'apparecchio al contatto nero della seconda batteria sostitutiva.

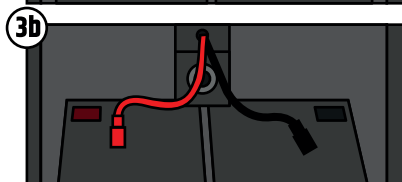
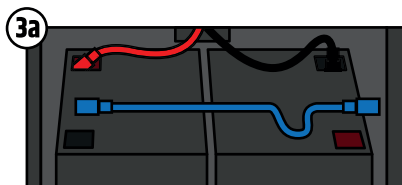

Staccare con cura dai contatti il cavo blu che collega entrambe le due batterie. Staccare quindi con cura i cavi del dispositivo (rosso e nero) dai contatti delle batterie.

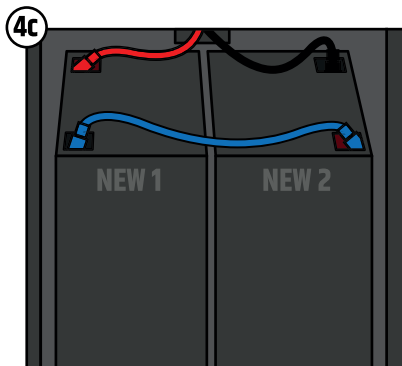

Collegare con il cavo blu i contatti non utilizzati (1 rosso e 1 nero) delle due batterie. Verificare che tutti i cavi siano correttamente collegati ai contatti.

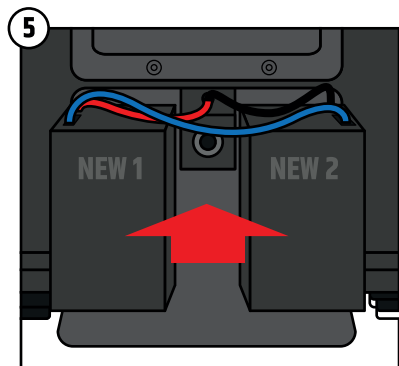

Inserire con cura le due batterie nell'apposito scomparto. Assicurarsi che i cavi non si allentino dai contatti. I contatti delle batterie sono rivolti verso l'interno. Il cavo blu deve essere rivolto verso l'utente.

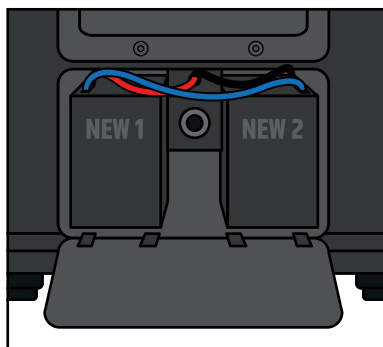

Collocare il coperchio con i denti verso il basso negli incavi corrispondenti dello scomparto batterie.

Accertarsi che nessun cavo venga schiacciato.

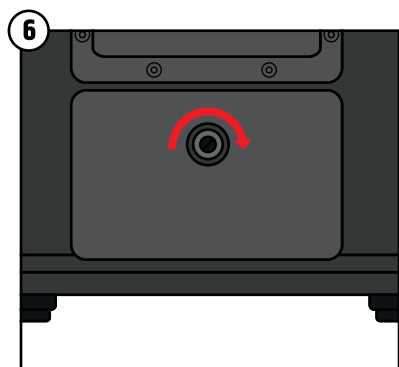

Per richiudere lo scomparto batterie, premere il coperchio contro lo scomparto batterie e ruotare la vite di arresto in senso orario.

Prima di utilizzare di nuovo il dispositivo, verificare che lo scomparto batterie sia ben chiuso.

## ACCESSORI OPZIONALI

### Copertura di protezione imbottita per ANNY® 10

Codice articolo LDANNY10PC

### Modulo Ricevitore per ANNY®

Codice articolo LDANNYR

### Microfono a Mano per ANNY®

Codice articolo LDANNYMD

### Trasmettitore Bodypack per ANNY®

Codice articolo LDANNYBP



## NOTA!

Per completare il codice articolo per il modulo ricevitore, i trasmettitori a mano e i trasmettitori bodypack, quando si ordina un articolo occorre indicare il suffisso corrispondente alla gamma di frequenza desiderata.

Il suffisso B8 corrisponde alla gamma di frequenze 823 - 832 MHz e 863 - 865 MHz.

Il suffisso B6 corrisponde alla gamma di frequenze 655 - 679 MHz.

Il suffisso B5 corrisponde alla gamma di frequenze 584 - 608 MHz

Il suffisso B51 corrisponde alla gamma di frequenze 514 - 542 MHz (solo per il mercato statunitense)

Il suffisso B47 corrisponde alla gamma di frequenze 470 - 490 MHz (solo per il mercato statunitense).

Esempio: il modulo ricevitore con gamma di frequenze 823 - 832 e 863 - 865 MHz ha il codice articolo LDANNYRB8.

## DATI TECNICI

Codice articolo	LDANNY10
<b>Dati generali</b>	
Tipologia di prodotto	Altoparlante PA a batteria
Tipo	Attivo
Colore	Nero
Potenza del sistema (RMS)	80 W
Potenza del sistema (picco)	160 W
Max SPL medio (burst sinusoidale)	111 dB
Max SPL di picco (burst sinusoidale)	118 dB
Risposta in frequenza (-10 dB)	45 Hz - 20 kHz
Frequenza di crossover	1800 Hz
Dispersione (H x V)	90° x 50°
Larghezza	361 mm
Profondità	300 mm
Altezza	566 mm
Caratteristiche	TWS, mixer a 6 canali con preset di sistema, equalizzatore a 3 bande, effetti (reverb e delay), modalità priorità/ducking, porta USB-C per la ricarica di dispositivi mobili
Peso	18,22 kg (15,35 kg senza batterie)
<b>Woofers medio/basso</b>	
Dimensioni del woofer medio/basso	10"
Dimensioni del woofer (mm)	254 mm
Magnete del woofer	Ferrite

<b>Codice articolo</b>	<b>LDANNY10</b>
Marca del woofer	Custom made
Bobina del woofer	2"
Bobina del woofer (mm)	51 mm
Struttura della cassa	Bass reflex
Materiale della cassa	Polipropilene

**HF**

Tromba	Direttività costante
Dimensioni tweeter	1"
Dimensioni tweeter (mm)	25 mm
Magnete tweeter	Ferrite
Marca del tweeter	Custom made
Bobina del tweeter	1"
Bobina del tweeter (mm)	25 mm

**Modulo finale di potenza (integrato)**

Finale di potenza	Classe D
Circuiti di protezione	Cortocircuito, sovratemperatura
Temperatura ambiente (in esercizio)	0 - 40 °C
Umidità relativa	0 - 80% senza formazione di condensa
Fusibile	T2AL, 250 V
Controlli	Navigazione volume/menu principale, volume ingresso 1, interruttore microfono/linea ingresso 1, volume ingresso 2, interruttore microfono/linea ingresso 2, volume ingresso 3+4, volume ingresso 5+6 (Bluetooth), effetto, alimentazione
Indicatori	Stato della batteria, display LCD multifunzionale
Ingresso potenza	IEC
Tensione di esercizio	100 - 240 V 50 - 60 Hz
Consumo di potenza	150 W
Ingressi fisici	5
Connettori ingressi fisici	2 combo 6,3 mm/XLR, 2 RCA, jack da 3,5 mm
Uscita mix	1
Connettore uscita mix	XLR maschio
Standard Bluetooth	5.0
Decoder audio Bluetooth	SBC/AAC

**Batteria**

Pile ricaricabili	12 V, 5 Ah
Tecnologia della batteria	Piombo-acido
Batteria indicatore	LED a 4 segmenti
Tempo di funzionamento della batteria musica (preset musica, volume massimo)	6 h
Tempo di funzionamento della batteria musica (eco preset, volume massimo)	11 h
Tempo di funzionamento della batteria musica (preset musica, volume medio)	20 h
Tempo di funzionamento della batteria parlato (preset vocale, volume massimo)	16 h
Tempo di ricarica (80%, senza segnale)	3,5 h
Tempo di ricarica (ricarica completa, senza segnale)	7 h

**Ricevitore wireless**

Gamma di frequenze di trasmissione	470 - 490 MHz (versione USA) 512 - 542 MHz (versione USA) 584 - 608 MHz 655 - 679 MHz 823 - 832 MHz e 863 - 865 MHz
Tipo di modulazione	FM
Canali:	12
Risposta in frequenza	50 - 17.000 Hz
Controlli	SYNC, livello Mute (Squelch), alimentazione/volume, valore giù, valore su
Indicatori	AF (LED), display LED, RF (LED)
Connessioni	BNC per l'antenna del ricevitore, uscita audio

**Microfono a Mano dinamico**

Tipologia di prodotto	Accessori per sistemi radiomicrofoni
Tipo	Microfoni
Gamma di frequenze di trasmissione	470 - 490 MHz (versione USA) 512 - 542 MHz (versione USA) 584 - 608 MHz 655 - 679 MHz 823 - 832 MHz e 863 - 865 MHz

<b>Codice articolo</b>	<b>LDANNY10</b>
Canali	12
Tipo di microfono	Dinamico
Direttività	Cardioide
Risposta in frequenza	60 Hz - 20 kHz
Rapporto segnale/rumore	104 dB
Potenza nominale di uscita HF	10 mW
Controlli	Interruttore ON/OFF
Indicatori	Stato di alimentazione/batteria basso (LED)
Tensione di esercizio	2 batterie di tipo AA
Autonomia	8 h
Lunghezza	250,4 mm
Diametro	32,5 mm (corpo)
Peso	0,25 kg
Altre caratteristiche	Batterie incluse, sincronizzazione di frequenza IR

### **Trasmettitore bodypack**

Tipologia di prodotto	Accessori per sistemi radiomicrofoni
Tipo	Bodypack
Gamma di frequenze di trasmissione	470 - 490 MHz (versione USA) 512 - 542 MHz (versione USA) 584 - 608 MHz 655 - 679 MHz 823 - 832 MHz e 863 - 865 MHz
Canali	12
Ingressi	Mini-XLR (3 pin)
Risposta in frequenza	45 Hz-20 kHz
Rapporto segnale/rumore	100 dB
Potenza nominale di uscita HF	10 mW
Controlli	Interruttore di accensione/standby/spengimento, guadagno
Indicatori	Stato di alimentazione/batteria basso (LED)
Tensione di esercizio	2 batterie di tipo AA
Autonomia	8 h
Larghezza	64 mm
Altezza	100 mm (senza antenna)
Profondità	21 mm (senza clip da cintura)

<b>Codice articolo</b>	<b>LDANNY10</b>
Peso	0,15 kg
Altre caratteristiche	Sincronizzazione di frequenza IR, guadagno commutabile, modalità standby, batterie incluse
<b>Headset</b>	
Tipologia di prodotto	Accessori per sistemi radiomicrofoni
Tipo	Headset
Risposta in frequenza	50 Hz - 12 kHz
Direttività	Cardioide
Impedenza nominale	680 Ohm
Requisiti per l'alimentazione phantom	5 V
Ingresso microfono	Mini-XLR (3 pin, femmina)
Accessori (inclusi)	Spugna antivento
Peso	0,049 kg

## SMALTIMENTO



### Imballaggio:

1. Gli imballaggi possono essere immessi nel sistema di riciclaggio attraverso i consueti canali di smaltimento.
2. Separare l'imballaggio in base alle leggi sullo smaltimento e alle norme sul riciclaggio vigenti nel proprio Paese.



### Dispositivo:

1. Questo apparecchio è soggetto alla Direttiva europea sui rifiuti di apparecchiature elettriche ed elettroniche e successive modifiche. Direttiva WEEE Rifiuti di apparecchiature elettriche ed elettroniche. I vecchi elettrodomestici e le batterie non vanno gettati nei rifiuti domestici. Il vecchio apparecchio o le batterie devono essere smaltiti tramite un'azienda autorizzata allo smaltimento dei rifiuti o un impianto di smaltimento comunale. Osservare le norme vigenti nel proprio paese!
2. Osservare tutte le leggi sullo smaltimento vigenti nel proprio Paese.
3. In qualità di clienti privati, è possibile ottenere informazioni sulle opzioni di smaltimento ecologico dal rivenditore presso il quale è stato acquistato il prodotto o dalle autorità regionali competenti.

## DICHIARAZIONI DEL PRODUTTORE

### GARANZIA DEL PRODUTTORE E LIMITAZIONE DI RESPONSABILITÀ

Adam Hall GmbH, Adam-Hall-Str. 1, D-61267 Neu Anspach / E-Mail [Info@adamhall.com](mailto:Info@adamhall.com) / +49 (0)6081 / 9419-0.

Le nostre attuali condizioni di garanzia e la limitazione di responsabilità sono disponibili all'indirizzo: [https://cdn-shop.adamhall.com/media/pdf/MANUFACTURERS-DECLARATIONS\\_LD\\_SYSTEMS.pdf](https://cdn-shop.adamhall.com/media/pdf/MANUFACTURERS-DECLARATIONS_LD_SYSTEMS.pdf). In caso di assistenza, contattare il proprio partner commerciale.

### CONFORMITÀ CE

Adam Hall GmbH dichiara che questo prodotto è conforme alla seguente direttiva (se applicabile):

R&TTE (1999/5/CE) o RED (2014/53/UE) a partire da giugno 2017

Direttiva Bassa Tensione (2014/35/UE)

Direttiva EMV (2014/30/UE)

RoHS (2011/65/UE)

La dichiarazione di conformità completa è disponibile sul sito [www.adamhall.com](http://www.adamhall.com).

Inoltre, è possibile richiederla all'indirizzo [info@adamhall.com](mailto:info@adamhall.com).

### DICHIARAZIONE DI CONFORMITÀ CE

Le dichiarazioni di conformità per i prodotti coperti dalle direttive LVD, EMC e RoHS possono essere richieste a [info@adamhall.com](mailto:info@adamhall.com).

Le dichiarazioni di conformità per i prodotti soggetti alla Direttiva RED, possono essere richieste all'indirizzo [www.adamhall.com/compliance/](http://www.adamhall.com/compliance/).

**I refusi e gli errori, così come le modifiche tecniche o di altro tipo sono riservati!**



**This page has been intentionally left blank**

