

C01UPRO

USB Studio Condenser Microphone



Owner's Manual

SAMSON[®]



If you want to dispose this product, do not mix it with general household waste. There is a separate collection system for used electronic products in accordance with legislation that requires proper treatment, recovery and recycling.

Private household in the 28 member states of the EU, in Switzerland and Norway may return their used electronic products free of charge to designated collection facilities or to a retailer (if you purchase a similar new one).

For Countries not mentioned above, please contact your local authorities for a correct method of disposal.

By doing so you will ensure that your disposed product undergoes the necessary treatment, recovery and recycling and thus prevent potential negative effects on the environment and human health.

Copyright 2014, V2

Samson Technologies
45 Gilpin Avenue
Hauppauge, New York 11788-8816
Phone: 1-800-3-SAMSON (1-800-372-6766)
Fax: 631-784-2201
www.samsontech.com

Apple, Mac, Mac OS, and iPad are trademarks of Apple Inc., registered in the U.S. and other countries.

Introduction

Congratulations on your purchase of the Samson C01U Pro USB studio condenser microphone. The C01U Pro is the follow up to the ground breaking Samson C01U, and is a product of Samson's position on the leading edge of digital microphone technology. It features a large, 19mm ultra thin diaphragm capsule with high-quality on-board digital converters, USB interface, as well as a headphone output for zero-latency monitoring.

Just plug in the supplied USB cable, launch your favorite audio software and start recording. The C01U Pro faithfully reproduces a variety of sound sources including vocals, acoustic instruments and overhead cymbals, to name a few. It is also great for VoIP, chatting and webcasting. The extended frequency and fast transient response ensures an accurate reproduction with linear characteristics from bottom to top.

Whether you're recording your latest song idea, a podcast, or your band's next big hit, the C01U Pro is the simplest and most comprehensive solution for high-quality recording on a Mac or PC. Just plug it in and start creating!

In these pages, you'll find a description of the features of the C01U Pro USB Studio Condenser Microphone, step-by-step instructions for its setup and use, and full specifications. With proper care your C01U Pro will operate trouble free for many years.

Should your unit ever require servicing, a Return Authorization number (RA) must be obtained before shipping your unit to Samson. Without this number, the unit will not be accepted. We recommend you record your serial number for future reference. Please call Samson at 1-800-3SAMSON (1-800-372-6766) for a Return Authorization number prior to shipping your unit. Please retain the original packing materials and if possible, return the unit in the original carton and packing materials.



Features



**To connect directly to an iPad, you will need to use the Apple iPad Camera Connection Kit or Lightning to USB Camera Adapter (not included).*

Quick Start

1

Affix the C01U Pro to the tripod base or microphone stand using the included microphone swivel.

Position the microphone facing the sound source that you will be recording.



2

Connect the included USB cable into the USB socket on the bottom of the microphone and into an available USB port on your computer.

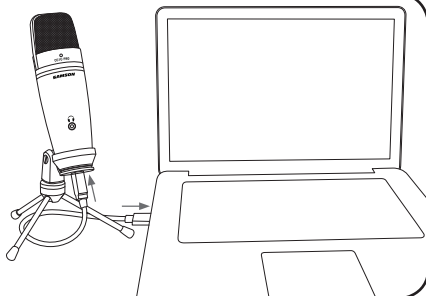

3



Next, connect your headphones to the headphone output located on the front of the C01U Pro. See the section on “Computer Setup” on page 6 to learn how to adjust the headphone output level.

4

Launch your audio software and select the C01U Pro as the audio input and output devices.

Set up a mono record track in your software.

My instrument is connected with:

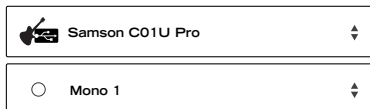

Quick Start cont.

4

Set the level of the C01U Pro by slowly raising the level of the microphone while singing or playing an instrument into the microphone at the performance level. If you see the peak indicator illuminate red, your signal will be distorted. Turn the microphone level control down until it no longer flashes red.

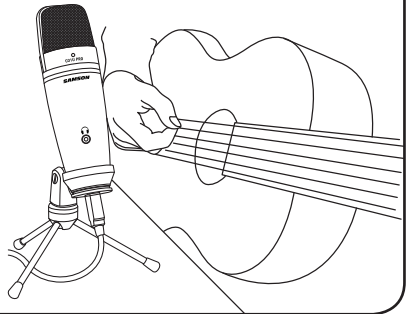
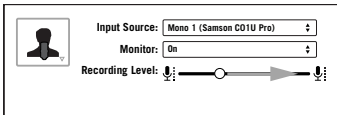

5



The headphones will provide a mix of the direct signal that the microphone is picking up and the return audio from your software. If you want to only hear the audio back from your software you will need to turn off the direct monitoring (see “Computer Setup” on page 6).

6

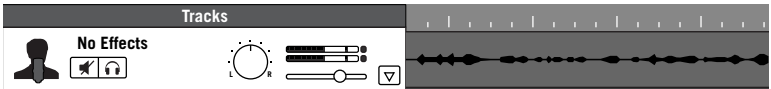

Press RECORD and start capturing your performance!

Computer Setup

Installing the C01U Pro is a simple procedure that takes just a few minutes. Simply connect the included USB cable and begin recording. The following sections of this manual provide detailed instructions on setting up your C01U Pro in Windows or MAC OS.

Windows

1. The first time you plug the C01U Pro into a USB port, Windows will install the universal USB drivers for that port.
2. To set the C01U Pro as your default input/recording device, or to change its settings, open the Control Panel, Hardware & Sound settings, then click SOUND. Under Recording tab, you can select the Samson C01U Pro from the list of devices and press the Set Default button to set it as the default audio input device.
3. To set the gain of the microphone, click the Properties button, and then select the Levels tab. Slide the control until the desired level is reached. If you find that the microphone red clip LED is lighting frequently, turn this control down until the LED no longer flashes red.
4. To set the headphone level, select the Playback tab, open the C01U Pro Properties, then select the Level tab and adjust the computer's Master Volume slider.
5. To turn direct monitoring on or off, open the Speaker Properties, select the Level tab, then click the Microphone speaker icon.

Apple MAC OSX

1. To start using the Samson C01U Pro, simply plug it in. The LED will illuminate to indicate it is receiving USB power. The MAC will recognize the USB audio device and automatically install a universal driver.
2. To select the C01U Pro as the computer's audio input, open System Preferences from the dock or the main Apple Menu.
3. Next, open the Sound preferences, choose the Input tab and select C01U Pro. To set the gain of the microphone, adjust the Input volume slider at the bottom of the Sound dialog box. The Input Level meter will show the recording level.
4. To set the playback volume, click in the Output tab and select C01U Pro, adjust the Output volume slider at the bottom of the Sound dialog box.
5. To turn direct monitoring on or off, open the Audio/MIDI Setup utility located in the Utility folder inside the Applications folder. Select the C01U Pro, then click the check-box in the Thru column in Audio/MIDI Setup.

Recording Techniques

The C01U Pro is a great microphone choice for many instrument miking situations. Below is a brief guide on using the C01U Pro in some typical applications:

Vocals

Position the microphone directly in front of the artist so that the microphone grille is between 6 to 24 inches away. The closer the artist moves to the microphone, the more the bass or low response increases; this is called proximity effect. To achieve the fullest sound, the vocalist should aim the microphone center line towards their mouth. If p-popping (turbulent bursts of air produced when uttering consonants) is occurring, rotate the microphone a little bit away from the artist so that sound arrives at the microphone slightly off-center. If space allows, it is preferable to prevent p-popping through the use of an external pop filter like the Samson PS01. If recording a group of singers, ensure that they position themselves around the front of the microphone close to one another.

Acoustic Guitar

There are a variety of ways that the C01U Pro can be used to mike an acoustic guitar. Optimal microphone placement will depend on the type of instrument, and what kind of sound you're looking to capture. It may be necessary to experiment with various positions to achieve full and balanced tone. When miking a standard steel string acoustic, it is suggested that you begin with the microphone at a distance of 6–12 inches from the sound hole, positioned slightly off-axis, and pointing towards the edge of the fingerboard. From this position, moving the microphone towards the sound hole will cause the mic to capture more low frequencies. If, instead, you wish to capture more high-end, or to remove any unwanted boominess, move the microphone toward the fingerboard. Unlike a steel string acoustic guitar, the sound of a nylon string acoustic guitar that is played by finger picking is usually naturally warmer. To record an even, full tone, it is suggested that you begin by positioning the microphone 3–6 inches above the center of the bridge. This will help emphasize the higher frequencies and pick up the attack sound of the finger picking. If the microphone is picking up too much low frequency from the sound hole, move the microphone so that it is slightly off-axis from the guitar. If you have a pair of C01U Pro microphones, try one positioned at the fingerboard and the second over the bridge of the guitar, or have one microphone positioned close to the guitar and the second a few feet away to pick up the sound of the room, blending the two sources together.

Piano

The grand piano is a very challenging instrument to capture, and can be miked in a variety of ways. For close miking the piano, position the C01U Pro just inside the piano, centered between the soundboard and the open lid. The closer you move the microphone toward the instrument the more low frequencies the microphone will pick up. For an ambient recording like that used in a classical performance, position the microphone outside the piano, facing into the open lid. For a more contemporary ensemble sound, place two C01U Pros in the piano, positioning one over the low strings and one over the high strings at a distance of 6–12 inches apart. When miking an upright piano with a single microphone, position the microphone just above and in front of the piano with the top open, centered over the

Recording Techniques

instrument. If you have a pair of C01U Pros, position the microphone over the open top of the piano with one microphone over the bass strings and one over the high strings. You can also position two mics in front of the kickboard area approximately 8 inches over the bass and high strings.

Guitar Amp

Placement of the microphone when recording an electric guitar can impact the tone as much as the choice of instrument and amplifier. Guitar amps are usually close-miked but consideration must be made for the type of signal the amp will produce. While condenser microphones like the C01U Pro have fast transient response, they cannot handle extreme high SPL's. The C01U Pro should be placed approximately 4 inches from the grill of the amp. For a brighter sound, the microphone should face the center of the amplifier's speaker cone. By moving the microphone off of the center of the speaker, the sound becomes mellow, rolling off some of the high frequencies. To add more of the room sound, the microphone can be angled away from the amplifier, or placed further away from the speaker.

Overhead Drum Kit

Because of its extended high frequency response and fast transient response, the C01U Pro performs exceptionally well when used as an overhead drum set microphone. You can position the microphone approximately centered 5 feet in front of the drum kit 12–24 inches above the kit. For stereo miking, use two microphones placed over the drum set at a distance of three to five feet. Even though overhead mics are mostly for the cymbals, you can get the entire kit to sound great with just two microphones. You should experiment with the exact placement depending on the size of the room and whether you're looking for an ambient or close-miked sound.

Specifications

Frequency Response	20~18000 HZ
Polar pattern	Super-cardioid
Element type	Back condenser type
Diaphragm thickness	3 microns
Digital sensitivity	
Minimum Gain	-40 dBFS/Pa
Maximum Gain	-4 dBFS/Pa
SPL	130 dB
Weight	1.06 lbs. (.48 kg)
Dimensions	Height: 7" (180 mm) Width: 2.125" (54 mm) Depth: 2.125" (54 mm)
Shipping Weight	2.5 lbs.(1.15 Kg)

At Samson, we are continually improving our products, therefore specifications and images are subject to change without notice.

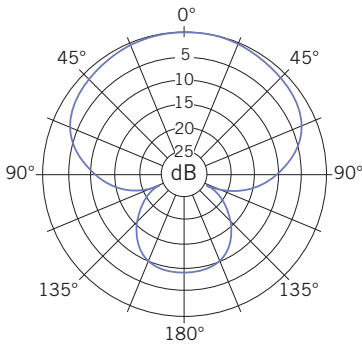
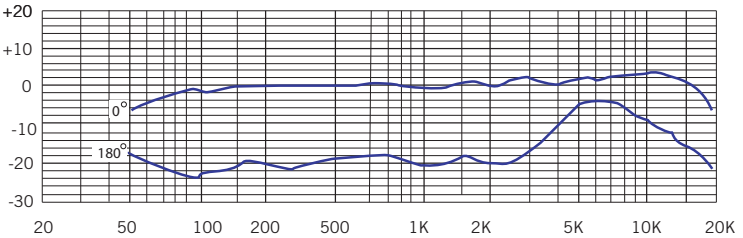

System Components

- Samson C01U Pro USB Studio Condenser Microphone
- Microphone Swivel
- Tripod Stand
- One (1) USB Cable
- Owner's Manual

Optional Accessory

- Samson SP01 Shock mount

Minimum System Requirements

Windows (PC)

- Windows XP/Vista/Win 7/Win 8
- 800MHz or higher, 256MB RAM or larger, USB port

Mac OS

- Mac OS X 10.4.9 or higher
- 733MHz or higher, 512MB RAM or larger, USB port

THIS DEVICE COMPLIES WITH PART 15 OF THE FCC RULES CLASS B. OPERATION IS SUBJECT TO THE FOLLOWING TWO CONDITIONS:

(1) THIS DEVICE MUST NOT CAUSE HARMFUL INTERFERENCE, AND

(2) THIS DEVICE MUST ACCEPT ANY INTERFERENCE RECEIVED INCLUDING INTERFERENCE THAT MAY CAUSE UNDESIRE OPERATION. SUITABLE FOR HOME OR OFFICE USE.



Si vous souhaitez éliminer ce produit, ne le mettez pas aux ordures ménagères. Conformément à la législation, le ramassage des équipements électroniques se fait séparément pour en assurer le recyclage dans les règles de l'art.

■ Les ménages résidant dans les 28 Etats membres de l'U.E., en Suisse et en Norvège peuvent retourner gratuitement leurs appareils électroniques usagés aux déchetteries agréées ou chez un commerçant (en cas d'achat d'un appareil neuf similaire).

Pour les pays non cités, n'hésitez pas à contacter votre collectivité locale pour vous renseigner sur le mode d'élimination en vigueur.

En agissant ainsi, vous serez assuré que votre appareil sera traité, récupéré et recyclé dans les règles, prévenant ainsi les effets néfastes potentiels sur l'environnement et la santé humaine.

Introduction

Félicitations ! Vous venez d'acheter le micro de studio à condensateur USB Samson C01U Pro. Successeur du micro révolutionnaire Samson C01U, le C01U Pro est le produit du positionnement de Samson à l'avant-garde de la technologie des micros numériques. Il présente une grande capsule de 19 mm à diaphragme ultra-fine avec des convertisseurs numériques intégrés de grande qualité, une interface USB ainsi qu'une sortie casque pour un monitoring de latence zéro.

Il suffit de brancher le câble USB fourni, de lancer votre logiciel audio favori et de commencer l'enregistrement. Le C01U Pro reproduit fidèlement une grande diversité de sources sonores englobant les voix, les instruments acoustiques et les cymbales, pour n'en citer que quelques-unes. Il est également super pour la Voix sur IP, le chat et la webdiffusion. La réponse en fréquence étendue et la réponse transitoire rapide assurent une reproduction précise à caractéristiques linéaires de bas en haut.

Que vous enregistriez votre dernière idée de chanson, un podcast ou ce qui sera le grand tube de votre orchestre, le C01U Pro est la solution la plus simple et la plus complète pour un enregistrement de grande qualité sur Mac ou PC. Il vous suffit de le brancher et de vous mettre à créer !

Vous trouverez ici une description des fonctions du micro de studio à condensateur USB C01U Pro, les instructions détaillées pour sa mise en œuvre, son utilisation, ainsi que ses caractéristiques techniques complètes. Avec un entretien adapté et une ventilation suffisante, votre micro C01U Pro vous donnera satisfaction pendant de nombreuses années.

Pour faire réparer votre console, vous devez tout d'abord obtenir un numéro de retour auprès de Samson. Sans ce numéro, l'appareil ne sera pas

accepté. Nous vous conseillons de bien noter le numéro de série pour toute référence ultérieure. Appelez Samson au :

1-800-3SAMSON (1-800-372-6766) pour obtenir ce numéro avant de renvoyer votre unité. Conservez, si possible, l'emballage d'origine afin de l'utiliser en cas de retour.



Caractéristiques



**Pour le connecter directement à un iPad, vous devrez utiliser le Kit de Connexion d'un Appareil photo à l'iPad d'Apple ou l'Adaptateur pour appareil photo Lightning vers USB (non fourni).*

Configuration rapide

1

Fixer le C01U Pro sur son trépied ou sur la griffe au moyen de l'élément pivotant ci-joint.

Positionner le micro dirigé vers la source sonore que vous allez enregistrer.

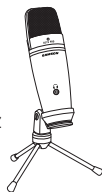

2

Branchez le câble USB ci-joint dans la prise USB située sous le micro, puis dans un port USB libre de votre ordinateur.

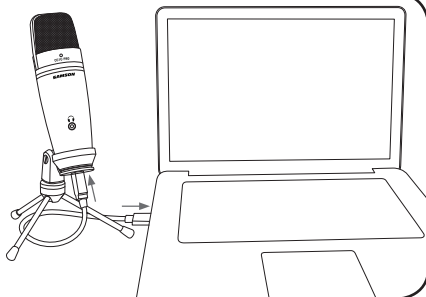

3



Ensuite, branchez votre casque sur la sortie casque situé à l'avant du C01U Pro. Voir le paragraphe relatif à la "Configuration par ordinateur", en page 6 pour découvrir comment régler le niveau de sortie du casque.

4

Lancez votre logiciel audio, puis sélectionnez le C01U Pro comme dispositif d'entrée et de sortie son.

Configurez une piste d'enregistrement mono sur votre logiciel.

Mon instrument est relié à :

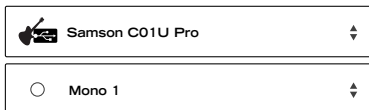

Guide de prise en main (suite)

4

Réglez le niveau du C01U Pro en faisant monter lentement le niveau du microphone pendant que vous chantez ou jouez d'un instrument dans le micro au niveau de volume que vous avez sur scène. Si vous voyez l'indicateur de crête (peak) s'allumer en rouge, votre signal présentera une distorsion Réduisez le réglage de niveau du micro jusqu'à ce qu'il cesse de clignoter en rouge.

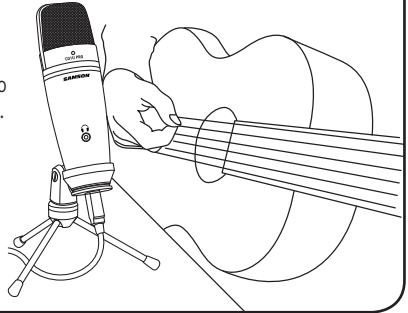
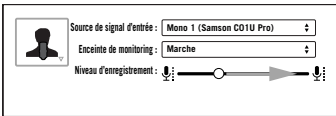

5

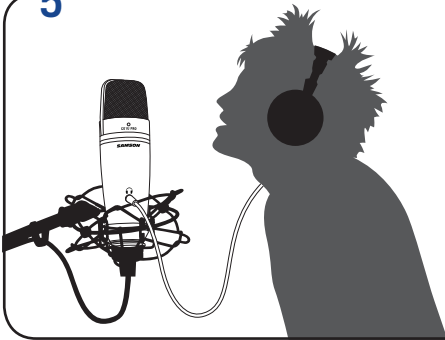

Le casque restituera un mélange du signal direct que le micro capte et le signal audio en retour de votre logiciel. Si vous ne voulez entendre que le signal audio en retour de votre logiciel, vous devrez désactiver le contrôle direct (voir "Configuration de l'Ordinateur", page 6).

6

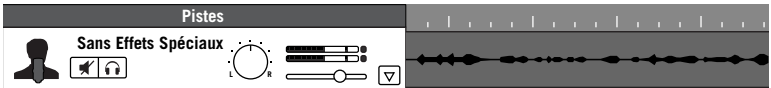

Appuyez sur RECORD (ENREGISTREMENT) et commencez à capter votre prestation !

Configuration de l'ordinateur

L'installation du C01U Pro est une procédure simple qui ne prend que quelques minutes. Il suffit de brancher le câble USB ci-joint et de commencer l'enregistrement. Les paragraphes suivants du présent manuel donnent des instructions détaillées sur l'installation de votre C01U Pro sous Windows ou Mac OS.

Windows

1. La première fois que vous brancherez le C01U Pro sur un port USB, Windows installera les pilotes USB universels pour ce port.
2. Pour définir le C01U Pro comme étant votre dispositif d'entrée/d'enregistrement par défaut, ou pour modifier ses paramètres, ouvrez le Panneau de Configuration, paramètres de Matériel & Son, puis cliquez sur SON. Dans l'onglet Enregistrement, vous pouvez sélectionner le Samson C01U Pro dans la liste de périphériques, puis cliquer sur le bouton Par défaut pour le définir comme périphérique d'entrée audio par défaut.
3. Pour régler le gain du micro, cliquez sur le bouton Propriétés, puis sélectionnez l'onglet Niveaux. Faites coulisser le curseur jusqu'à ce que le niveau désiré soit atteint. Si vous trouvez que le témoin LED rouge CLIP (écrêtage) du micro s'allume souvent, abaissez ce réglage jusqu'à ce que le témoin LED cesse de clignoter en rouge.
4. Pour régler le niveau du casque, sélectionnez l'onglet Lecture, ouvrez les Propriétés du C01U Pro, puis sélectionnez l'onglet Niveaux et réglez le curseur Volume Principal de l'ordinateur.
5. Pour activer ou désactiver le contrôle direct, ouvrez les Propriétés de Haut-Parleurs, sélectionnez l'onglet Niveaux, puis cliquez sur l'icône Haut-parleur / Micro.

Apple MAC OS X

1. Pour utiliser le Samson C01U Pro, il suffit de le brancher. Le témoin LED s'allumera, signalant qu'il est alimenté par le port USB. Le Mac reconnaîtra le périphérique audio USB et installera directement le pilote universel.
2. Pour faire du C01U Pro l'entrée audio de l'ordinateur, ouvrez les Préférences Système depuis le Dock ou le menu Pomme principal.
3. Ensuite, ouvrez les Préférences de Son, choisissez l'onglet Entrée et sélectionnez C01U Pro. Pour régler le gain du micro, réglez le curseur de volume d'Entrée situé au bas de la boîte de dialogue Son. L'indicateur de Niveau d'Entrée donnera le niveau d'enregistrement.
4. Pour régler le volume de lecture, cliquez sur l'onglet Sortie, puis sélectionnez C01U Pro, réglez le curseur du volume de Sortie situé au bas de la boîte de dialogue Son.
5. Pour activer ou désactiver le contrôle direct, ouvrez l'utilitaire Audio/MIDI Setup situé dans le dossier Utilitaires se trouvant lui-même dans le dossier Applications. Sélectionnez le C01U Pro, puis cliquez sur la case à cocher dans la colonne Thru d'Audio/MIDI Setup (Configuration Audio/MIDI).

Techniques d'enregistrement

Le C01U Pro s'impose comme le micro idéal dans de nombreux cas de figure où il s'agit de capter le son des instruments. On trouvera ci-dessous une notice d'utilisation du C01U Pro dans quelques applications-types :

Chant

Placez le micro directement devant le chanteur de façon à ce que la grille soit à une distance d'environ 15 à 60 cm. Plus le chanteur se rapproche du micro, plus les graves ou la faible réponse augmentent ; ceci s'appelle l'effet de proximité. Pour un son optimal, le chanteur doit diriger la ligne médiane du micro vers sa bouche. Si certaines consonnes comme les P sont trop fortes, détournez légèrement le micro du chanteur de façon à ce que le son arrive au micro en étant légèrement excentré. Si vous disposez de suffisamment d'espace, il est préférable de prévenir ces pics en utilisant un filtre anti-souffle externe comme le Samson PS01. Pour enregistrer un groupe de chanteurs, demandez-leur de se placer devant et derrière le micro, tout près les uns des autres.

Guitare acoustique

Vous pouvez utiliser le C01U Pro avec une guitare acoustique de différentes façons. Le positionnement du micro dépend du type d'instrument que vous utilisez et de l'effet recherché. Il est peut-être nécessaire d'essayer différentes positions pour obtenir un son clair et équilibré. Lorsque vous enregistrez un instrument à cordes standard, placez le micro à 15 - 30 cm de l'instrument, légèrement désaxé en le dirigeant vers le bord de la touche. Depuis cette position, si vous rapprochez le micro de l'instrument, il captera davantage de basses fréquences. Si, en revanche, vous souhaitez capter davantage de hautes fréquences, ou supprimer les sons caverneux, rapprochez le micro de la touche. Contrairement à la guitare acoustique folk à cordes d'acier, la guitare classique à cordes nylon jouées en doigté pincé donne une sonorité naturellement plus chaude. Pour enregistrer un son équilibré, commencez par placer le micro à 7 - 15 cm au-dessus du chevalet. Ceci vous permet d'accentuer les hautes fréquences et de saisir l'attaque des doigts en doigté pincé. Si les graves sont trop fortes, éloignez le micro de la rosace en le désaxant légèrement. Si vous disposez de deux micros C01U Pro, placez-en un en face de la touche du manche et l'autre au-dessus du chevalet de la guitare, ou encore placez un micro près de la guitare et le second plus loin pour capter le son de la pièce et mélanger les deux.

Piano

Le piano à queue est un instrument très difficile à enregistrer ; il y a plusieurs manières différentes de disposer le micro. En prise rapprochée, placez le C01U Pro à l'intérieur du piano, entre la table d'harmonie et le couvercle ouvert. Plus vous rapprochez le micro de l'instrument, plus il captera de basses fréquences. Pour enregistrer le son ambiant (comme en enregistrement de musique classique), placez le micro hors du piano, pointé vers le couvercle ouvert. Pour un son d'ensemble plus contemporain, placez deux micros C01U Pro dans le piano, l'un au-dessus des cordes graves et l'autre au-dessus des cordes aiguës, à 15 - 30 cm l'un de l'autre. Lorsque vous enregistrez un piano droit avec un seul micro, placez le micro juste au-dessus, devant le piano et centré, couvercle ouvert. Si vous disposez de deux C01U Pro, placez l'un des deux micros au-dessus du couvercle ouvert, vers les

Techniques d'enregistrement

cordes basses et l'autre micro vers les cordes aiguës. Vous pouvez également placer deux micros devant la face avant du meuble à environ 20 cm au-dessus des cordes basses et des aiguës.

Ampli de guitare

Dans le cas de l'enregistrement d'une guitare électrique, le positionnement du micro peut avoir autant d'effet sur le son que le choix de l'instrument et de l'amplificateur. En général, l'enregistrement des amplis de guitare se font en prise rapprochée, mais il faut tenir compte du type de signal que l'ampli produira. Alors que les micros à condensateur comme le C01U Pro ont une réponse transitoire rapide, il leur est impossible de traiter les niveaux de pression acoustique extrêmement élevés. Le C01U Pro devra être disposé à environ 10 cm de la grille de l'ampli. Pour un son plus éclatant, le micro devra être dirigé vers le milieu du cône d'enceinte de l'ampli. En décentrant le micro par rapport à l'enceinte, le son s'adoucit par atténuation d'une partie des hautes fréquences. Pour capter davantage l'acoustique de la salle, on peut incliner le micro pour le décentrer de l'amplificateur, ou encore le décentrer de l'enceinte.

Prise en overhead de batterie

En raison de sa réponse étendue dans les hautes fréquences et de sa réponse rapide aux transitoires, le C01U Pro est parfait en micro overhead de batterie. Vous pouvez disposer le micro centré devant la batterie, à environ 1,50 m, et au-dessus de la batterie, entre 30 et 60 cm. Pour les enregistrements en stéréo, placez deux micros au-dessus de la batterie à une distance comprise entre 0,90 et 1,50 m. Bien que les micros overhead soient utilisés principalement pour les cymbales, vous pouvez enregistrer toute la batterie et obtenir d'excellents résultats avec deux micros seulement. Vous devrez essayer plusieurs positionnements différents pour trouver le bon en fonction des dimensions de la pièce et de l'effet recherché (son d'ensemble ou prise rapprochée).

Caractéristiques techniques

Réponse en fréquence	20~18000 Hz
Directivité	Super-cardioïde
Type d'élément	à rétro-condensateur
Épaisseur de la membrane	3 microns
Sensibilité numérique	
Gain minimum	-40 dBFS/Pa
Gain maximum	-4 dBFS/Pa
Niv. de pression acoustique	130 dB
Poids	1,06 lbs. (480 g)
Dimensions	Hauteur : 7" (180 mm) Largeur : 2,125" (54 mm) Profondeur : 2,125" (54 mm)
Poids à transporter	2,5 lbs.(1,15 kg)

Chez Samson, nous améliorons nos produits en permanence ; certaines images et caractéristiques techniques sont donc susceptibles d'évoluer sans préavis.

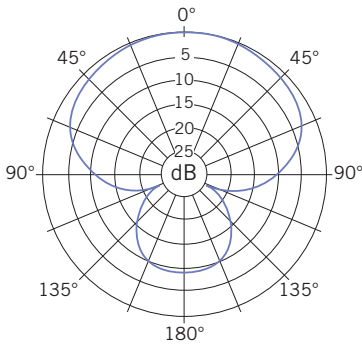
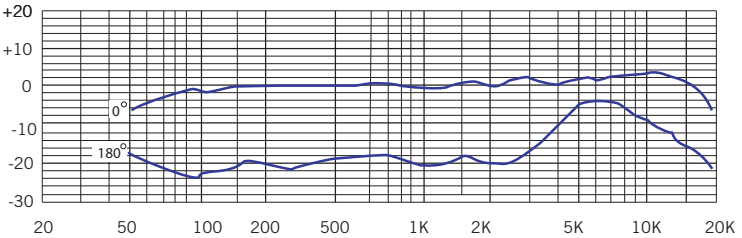

Composants du système

- Micro à condensateur de studio USB Samson C01U Pro
- Pivot de micro
- Trépied
- Un (1) câble USB
- Manuel d'utilisation

Accessoire en option

- Support anti-vibrations Samson SP01

Configuration minimale requise

Windows (PC)

- Windows XP/Vista/Win 7/Win 8
- 800 MHz ou plus, 256 Mo de RAM ou plus, port USB

Mac OS

- Mac OS X 10.4.9 ou plus
- 733 MHz ou plus, 512 Mo de RAM ou plus, port USB

CE DISPOSITIF EST CONFORME A LA SECTION 15 DES
REGLEMENTS DE LA FCC, CLASSE B. SON UTILISATION EST
ASSUJETTIE AUX DEUX CONDITIONS SUIVANTES :

(1) CE DISPOSITIF NE DOIT PAS PROVOQUER
D'INTERFERENCES NOCIVES, ET

(2) CE DISPOSITIF DOIT IMPERATIVEMENT SUPPORTER
D'EVENTUELLES INTERFERENCES EN RECEPTION, Y
COMPRIS CELLES QUI RISQUENT DE PROVOQUER UN
FONCTIONNEMENT INTEMPESTIF. IL PEUT ETRE UTILISE A
LA MAISON COMME AU BUREAU.



Wenn Sie das Produkt entsorgen möchten, geben Sie es nicht in den Hausmüll. In Übereinstimmung mit der Gesetzgebung existiert ein separates Sammelsystem für elektrische und elektronische Produkte. Diese Gesetze fordern eine angemessene Behandlung, Verwertung und Wiederaufbereitung solcher Geräte.

Private Haushalte in den 28 Mitgliedsstaaten der EU, in der Schweiz und Norwegen können ihre elektronischen Produkte kostenlos an eine Sammelstelle oder den Händler abgeben (wenn Sie ein ähnliches Produkt wieder erwerben).

Verbraucher in Ländern, die nicht oben genannt werden, kontaktieren bitte ihre lokalen Behörden, um Informationen über eine korrekte Entsorgung zu erhalten.

Sie werden so sicherstellen, dass Ihr Produkt der notwendigen Behandlung, Verwertung und Wiederaufbereitung unterzogen wird und eventuelle negative Auswirkungen auf die Umwelt und die Gesundheit vermieden werden.

Einführung

Herzlichen Glückwunsch zum Kauf des Samson C01U Pro USB Studio Kondensatormikrofons. Das C01U Pro ist das Folgemodell des bahnbrechenden Samson C01U und ist das Ergebnis von Samsons führender Position im Bereich digitaler Mikrofontechnik. Es verfügt über eine große ultradünne 19 mm Membrankapsel mit einem hochwertigen digitalen On-Board Wandler, USB Schnittstelle sowie einen Kopfhörerausgang für latenzfreies Monitoring.

Stecken Sie einfach das mitgelieferte USB-Kabel ein, rufen Sie Ihre Lieblings- Audio Software auf und starten Sie die Aufnahme. Das C01U Pro gibt eine Vielzahl von Klangquellen wieder, inklusive Gesang, akustische Instrumente und Overhead- Becken, um nur einige zu nennen. Es ist ebenfalls ideal für VoIP, Chat und Webcasting. Der erweiterte Frequenz und das schnelle Einschwingverhalten gewährleistet eine präzise Wiedergabe mit linearen Kennlinien, von den unteren bis in die hohen Frequenzen.

Ob Sie Ihre neuesten Song Ideen, ein Podcast oder den nächste Hit Ihrer Band aufnehmen, C01U Pro ist die einfachste und umfassendste Lösung für qualitativ hochwertige Aufnahmen auf einem Mac oder PC. Einfach einstecken und erstellen!

Auf diesen Seiten werden Sie eine detaillierte Beschreibung der Eigenschaften und Funktionen sowie Anweisungen zur Einstellung und Nutzung des C01U Pro USB Studio Kondensatormikrofons und eine vollständige Liste seiner Funktionen und Eigenschaften finden. Mit der richtigen Pflege und Wartung werden Sie Ihr C01U Pro viele Jahre lang problemlos nutzen können.

Falls Ihre Einheit je eine Reparatur benötigen sollte, ist eine Return Authorization (RA) Nummer [Rücksende-Genehmigungsnummer] erforderlich, bevor Sie Ihr Gerät an Samson schicken. Ohne diese Nummer wird das Gerät nicht angenommen. Wir empfehlen Ihnen, die Seriennummer zu notieren, um sie später zur Hand zu haben. Bitte rufen Sie Samson unter 1-800-3SAMSON (1-800-372-6766) an und beantragen Sie eine RA Nummer, bevor Sie die Einheit einschicken. Bitte bewahren Sie das originale Verpackungsmaterial auf und schicken Sie das Gerät wenn möglich in der originalen Verpackung ein.



Funktionen



**Um es direkt mit einem iPad zu verbinden, müssen Sie das Apple iPad Camera Connection Kit oder Blitz- zu- Kamera- Adapter verwenden (nicht im Lieferumfang enthalten).*

Kurze Betriebsanleitung

1

Montieren Sie das C01U Pro mit dem mitgelieferten Mikrofon Schwenkkopf auf dem Stativ oder dem Mikrofonständer .

Positionieren Sie das Mikrofon so, dass es in Richtung der aufzunehmenden Schallquelle ausgerichtet ist.

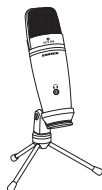

2

Schließen Sie das mitgelieferte USB Kabel an die USB Buchse an der Unterseite des Mikrofons und die andere Seite an einen freien USB Anschluss am Computer an.

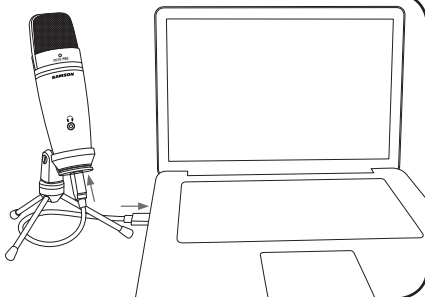

3



Verbinden Sie anschließend Ihren Kopfhörer mit dem Kopfhörerausgang auf der Vorderseite des C01U Pro. Lesen Sie den Abschnitt auf Seite 6 über "Computer Setup". Dort erfahren Sie, wie Sie den Kopfhörer- Ausgangspegel einstellen.

4

Starten Sie Ihre Audio Software und wählen Sie das C01U Pro als Audio- Ein- und Ausgabegerät.

Richten Sie eine Mono- Aufnahmespur in Ihrer Software ein.

Mein Instrument ist verbunden mit:

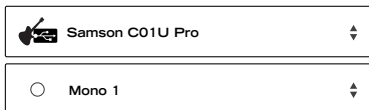

Kurze Betriebsanleitung Forts.

4

Stellen Sie den Aufnahmelevel ein, indem Sie beim Singen oder Sprechen in das Mikrofon langsam die gewünschte Lautstärke des Mikrofons einstellen. Wenn Sie sehen, dass die Peak Anzeige rot leuchtet, wird das Signal verzerrt. Drehen Sie den Regler des Mikrofoneingangs nach unten, bis die Peak Anzeige nicht mehr rot blinkt.

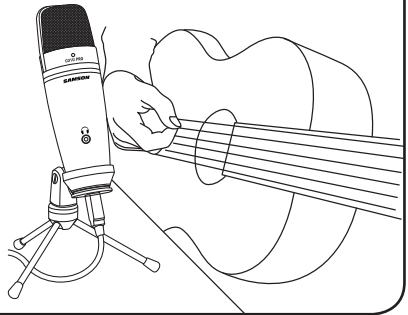
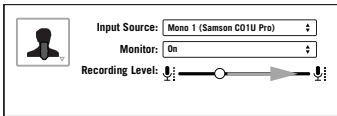

5



Der Kopfhörer wird eine Mischung aus dem direkten Signal, vom Mikrofon direkt aufgenommenen Ton und dem Audio Signal Ihrer Software wiedergeben. Wenn Sie nur den Ton von Ihrer Software hören möchten, müssen Sie das direkte Monitoring ausschalten (siehe "Computer Setup" auf Seite 6).

6

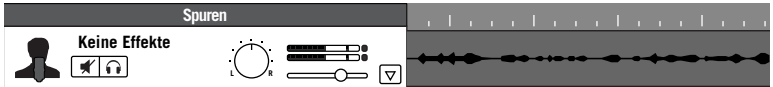

Betätigen Sie den RECORD / AUFNAHME Knopf und beginnen Sie die Aufnahme Ihrer Performance!

Computer Setup

Die Installation des C01U Pro ist sehr einfach. Sie nimmt nur wenige Minuten in Anspruch. Verbinden Sie einfach das mitgelieferte USB Kabel und beginnen Sie die Aufnahme Ihrer Performance. In den folgenden Abschnitten dieses Handbuchs bieten wir einige detaillierte Anweisungen zum Einrichten Ihres C01U Pro in Windows oder MAC OS.

Windows

1. Wenn Sie das erste Mal das C01U Pro an eine USB Schnittstelle anschließen, installiert Windows die universellen USB Treiber für dieses Port.
2. Um das C01U Pro als Ihr Standard Eingabe- / Aufnahmegerät zu definieren oder die Einstellungen zu ändern, öffnen Sie Systemsteuerung, Hardware & Sound / Klang Einstellungen, und klicken Sie auf SOUND / KLANG. Unter der Registerkarte «Aufnahme» können aus der Liste der Geräte das Samson C01U Pro auswählen und klicken Sie dann den Als Standard definieren Knopf, um das Mikrofon als Standard Audio Eingabegerät einzustellen.
3. Um die Verstärkung des Mikrofons einzustellen, klicken Sie auf Eigenschaften und wählen Sie dann die Registerkarte Pegel. Verschieben Sie den Regler, bis das gewünschte Level erreicht ist. Wenn Sie sehen, dass die rote Clip LED häufig aufleuchtet, drehen Sie diesen Regler etwas herunter, bis die LED nicht mehr rot blinkt.
4. Um die Kopfhörerlautstärke einzustellen, wählen Sie die Registerkarte Playback / Wiedergabe, öffnen Sie die C01U Pro Properties / Eigenschaften, wählen Sie dann die Registerkarte Level / Lautstärke und stellen Sie die Master- Lautstärke des Computers ein.
5. Um das direkte Monitoring ein- oder auszuschalten, öffnen Sie die Lautsprecher-Eigenschaften, wählen Sie die Registerkarte Level / Lautstärke, klicken Sie dann auf das Mikrofon- Lautsprecher Symbol.

Apple MAC OS X

1. Um das Samson C01U Pro zu verwenden, stecken Sie es einfach ein. Die LED leuchtet auf um anzuzeigen, dass es über USB mit Strom versorgt wird. Der MAC erkennt das USB Audio Gerät und installiert den universellen Treiber automatisch.
2. Wählen Sie das C01U Pro als das Audio Eingabegerät des Computers. Öffnen Sie die Systemeinstellungen aus dem Dock oder aus dem Apple Hauptmenü.
3. Öffnen Sie als nächstes die Sound Einstellung, wählen Sie die Registerkarte Input / Eingabe und dann das C01U Pro. Um die Verstärkung des Mikrofons einzustellen, passen Sie den Eingangs- Lautstärkeregler am unteren Rand der Dialogbox Sound entsprechend an. Die Anzeige des Eingangspegels zeigt den Aufnahmepegel an.
4. Um die Wiedergabelautstärke einzustellen, klicken Sie in der Registerkarte Output / Ausgabe und wählen Sie C01U Pro, stellen Sie die Ausgangslautstärke am unteren Rand des Sound Dialogfelds ein.
5. Um das direkte Monitoring ein- oder auszuschalten, öffnen Sie das Audio / MIDI Setup Programm im Utility Ordner, der sich im Programme Ordner befindet. Wählen Sie den C01U Pro, klicken Sie dann auf das Kontrollkästchen in der Spalte Thru im Audio / MIDI Setup.

Aufnahmetechniken

Das C01U Pro ist eine ausgezeichnete Wahl für viele Situationen, in denen Instrumente mit Mikrofonen aufgenommen werden. Nachfolgend finden Sie eine kurze Anleitung zur Verwendung des C01U Pro in einigen typischen Anwendungen:

Vocal

Positionieren Sie das Mikrofon direkt vor dem / der Sänger(in), so dass das Mikrofongitter zwischen 15 und 60 Zentimeter von ihm / ihr entfernt ist. Je näher sich der / die Sänger(in) an das Mikrofon bewegt, desto stärker steigt der Bass oder der niedrige Frequenzgang an. dies wird als Proximity-Effekt bezeichnet. Um den vollen Sound zu erreichen, sollte der / die Sänger(in) das Mikrofon in Richtung seines / ihres Mundes richten. Wenn einige Konsonanten wie «P und «S» im Pegel stark ansteigen, drehen Sie das Mikrofon ein wenig vom / von der Sänger(in) weg, so dass der Klang das Mikrofon leicht außerhalb der Mitte erreicht. Wenn es der Platz erlaubt, ist es vorzuziehen, diese Spitzen durch den Einsatz eines externen Pop Filters wie den MPF1 Pop Filter zu nehmen. Wenn Sie eine Gruppe von Sängern aufnehmen, sollten Sie darauf achten, sie an der Vorderseite des Mikrofons und nahe beieinander aufzustellen.

Akustische Gitarre

Es gibt eine Vielzahl von Möglichkeiten, mit dem C01U Pro eine akustische Gitarre aufzunehmen. Die optimale Positionierung des Mikrofons hängt von der Art des Instruments ab und davon, welche Art von Sound Sie aufnehmen möchten. Es kann notwendig sein, ein wenig mit verschiedenen Positionen zu experimentieren, um einen vollen und ausgewogenen Klang zu erzielen. Bei Abnahme einer Standard Akustikgitarre mit Stahlsaiten wird empfohlen, dass Sie das Mikrofon zu Anfang in einem Abstand von 15-30 cm vom Schalloch aufstellen, leicht aus der Achse heraus positioniert und in Richtung des Griffbretts gerichtet. Wenn Sie von dieser Position aus das Mikrofon in Richtung Schalloch bewegen, wird das Mikrofon tiefere Frequenzen aufnehmen. Wenn Sie stattdessen höhere Frequenzen erfassen oder unerwünschte Bewegungsgeräusche ausfiltern möchten, bewegen Sie das Mikrofon in Richtung Griffbrett. Anders als bei einer Gitarre mit Stahlsaiten ist der Klang einer Gitarre mit Nylonsaiten, die mit Fingerpicking gespielt werden. Er ist in der Regel natürlich wärmer. Um einen gleichmäßigen, vollen Ton aufzunehmen, wird empfohlen, dass Sie das Mikrofon 7-15 cm über der Mitte der Brücke positionieren. Dies wird dabei helfen, die höheren Frequenzen hervorzuheben und den Klang der anschlagenden Finger aufzunehmen. Wenn das Mikrofon zu sehr den Schwerpunkt auf die niedriger Frequenz am Schalloch setzt, bewegen Sie das Mikrofon so, dass es leicht aus der Achse der Gitarre heraus steht. Wenn Sie zwei C01U Pro Mikrofone haben, versuchen Sie, eines am Griffbrett zu positionieren und das andere an der Brücke der Gitarre, oder stellen Sie Mikrofon in der Nähe der Gitarre und das zweite etwas weiter weg, um den Klang des Raumes zu erfassen, und mischen Sie dann beide Quellen zusammen.

Klavier

Es ist sehr anspruchsvoll, den Flügel mit einem Mikrofon zu erfassen. Es besteht eine Vielzahl von Möglichkeiten, ihn aufzunehmen. Für eine nahe Aufnahme des Klaviers positionieren Sie das C01U Pro so gerade im Inneren des Klaviers, zentriert zwischen dem Resonanzboden und dem offenen Deckel. Je näher Sie das

Aufnahmetechniken

Mikrofon in Richtung des Instruments bewegen, desto mehr wird das Mikrofon die tiefen Frequenzen aufnehmen. Für eine Aufnahme der Umgebung, wie es bei einer klassischen Performance verwendet wird, positionieren Sie das Mikrofon außerhalb des Klaviers in Richtung des offenen Deckels. Für den Klang eines eher zeitgenössischen Ensembles platzieren Sie zwei C01U Pro Mikrofone am Klavier, eins über den Bass-Saiten und eins über den hohen Saiten, wobei die Mikrofone untereinander einen Abstand von 15 - 30 cm haben sollten. Wenn Sie ein aufrecht stehendes Klavier mit einem einzelnen Mikrofon aufnehmen möchten, positionieren Sie das Mikrofon direkt zentriert über und vor dem Klavier, wobei der obere Deckel offen sein sollte. Wenn Sie zwei C01U Pro Mikrofone haben, positionieren die Mikrofone über der offenen Oberseite des Klaviers mit einem Mikrofon über den Bass-Saiten und dem anderen über den hohen Saiten. Sie können auch zwei Mikrofone vor der Kickboard Fläche positionieren, etwa 20 cm über den Bass- und den hohen Saiten.

Gitarrenverstärkung

Die Platzierung des Mikrofons bei der Aufnahme einer E-Gitarre kann den Ton genauso beeinflussen wie die Wahl des Instruments und des Verstärkers. Bei einer Gitarrenverstärkung werden in der Regel die Mikrofone nahe aufgestellt. Es müssen jedoch auch Überlegung hinsichtlich des Signaltyps gemacht werden, die der Verstärker produzieren wird. Obwohl Kondensatormikrofone wie das C01U Pro ein schnelles Einschwingverhalten aufweisen, können sie nicht gut mit extrem hohe SPL umgehen. Das C01U Pro sollte etwa 10 cm vom Gitter des Verstärkers platziert werden. Für einen helleren Klang sollte das Mikrofon in der Mitte des Lautsprecherkonus des Verstärkers aufgestellt werden. Durch die Bewegung des Mikrofon aus der Mitte des Lautsprechers heraus wird der Klang weicher, es rollt einige der hohen Frequenzen besser ab. Um mehr Raumklang hinzuzufügen, können Sie das Mikrofon vom Verstärker abgewinkelt oder weiter weg vom Lautsprecher aufstellen.

Overhead Drumkit

Dank des erweiterten hohen Frequenzgangs und seiner schnellen transienten Reaktion ist das C01U Pro hervorragend geeignet, als Mikrofon für die Overhead-Becken eingesetzt zu werden. Sie können das Mikrofon etwa mittig 1,5 Meter vor dem Drum-Kit und 15 - 60 cm über dem Kit positionieren. Für eine Stereoaufnahme stellen Sie zwei Mikrofone über dem Drumset in einem Abstand von etwa 150 cm auf. Auch wenn man Overhead-Mikrofone meistens für die Becken verwendet, kann man auch einen guten Sound des gesamten Kits erhalten. Sie können mit der genauen Platzierung etwas experimentieren, da die ideale Position von der Größe des Raumes abhängig ist und davon, ob Sie eine räumliche oder instrumentennahe Aufnahme möchten.

Spezifikationen

Frequenzgang	20~18000 Hz
Richtcharakteristik	Superniere
Elementtyp	«Back» Kondensatortyp
Membrandicke	3 Mikrons
Digital- Empfindlichkeit	
Mind. Verstärkung	-40 dBFS/Pa
Max. Verstärkung	-4 dBFS/Pa
SPL	130 dB
Gewicht	1.06 lbs. (480 g)
Maße	Höhe: 7" (180 mm) Breite: 2.125" (54 mm) Tiefe: 2.125" (54 mm)
Liefergewicht	2.5 lbs.(1.15 kg)

Wir bei Samson verbessern ständig unsere Produkte. Daher können Spezifikationen und Bilder ohne vorherige Ankündigung geändert werden.

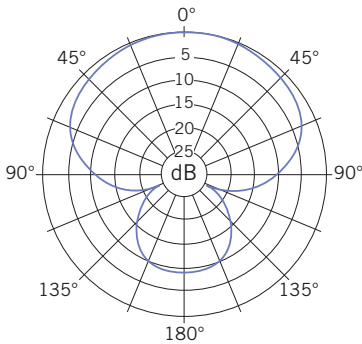
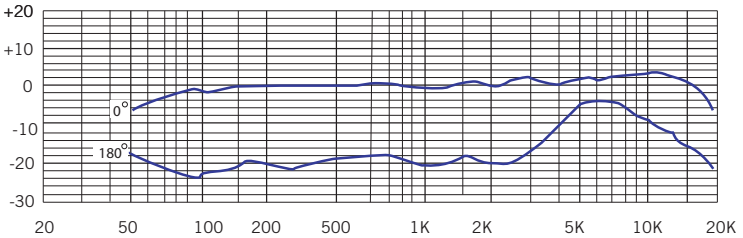

Systemkomponenten

- Samson C01U Pro USB Studio Kondensatormikrofon
- Mikrofon Schwenkkopf
- Ständer
- Ein (1) USB Kabel
- Benutzerhandbuch

Optionales Zubehör

- Samson SP01 erschütterungsfreie Halterung

Mindest- Systemanforderungen

Windows (PC)

- Windows XP/Vista/Win 7/Win 8
- 800MHz oder höher, 256 Mo RAM oder mehr, USB Port

Mac OS

- Mac OS X 10.4.9 oder höher
- 733MHz oder höher, 512MB RAM oder mehr, USB Port

DIESES GERÄT ENTSPRICHT TEIL 15 DER FCC BESTIMMUNGEN. DER BETRIEB UNTERLIEGT FOLGENDEN ZWEI BEDINGUNGEN:
(1) DIESES GERÄT DARF KEINE SCHÄDLICHEN STÖRUNGEN VERURSACHEN, UND
(2) DIESES GERÄT MUSS ALLE STÖRUNGEN VERTRAGEN, EINSCHLIESSLICH STÖRUNGEN, DIE UNERWÜNSCHTE FUNKTIONEN VERURSACHEN KÖNNEN. GEEIGNET FÜR DEN EINSATZ ZU HAUSE UND IM BÜRO.



A la hora de deshacerse de este aparato al final de su vida de servicio, no lo elimine junto con la basura doméstica general. Existe un procedimiento específico para la eliminación de los aparatos electrónicos usados de manera conforme a la legislación actual que requiere el tratamiento, la recuperación y el reciclaje apropiados de los mismos.

Los usuarios no profesionales residentes en uno de los 28 estados miembro de la UE, en Suiza y en Noruega pueden devolver sus aparatos electrónicos usados, sin coste alguno, al comercio en el que fueron adquiridos (si se adquiere allí otro aparato similar) o a determinados centros designados para la recogida de residuos eléctricos y electrónicos.

En el caso de los países no indicados arriba, póngase en contacto con las autoridades locales para determinar el método de eliminación correcto.

Mediante la eliminación correcta de su aparato usado se asegurará de que éste se someta al tratamiento, la recuperación y el reciclaje apropiados, evitándose así los efectos adversos sobre el medio ambiente y la salud humana.

Introducción

Le felicitamos por haber adquirido el micrófono condensador de estudio USB C01U Pro de Samson. El C01U Pro es el siguiente paso después del innovador C01U de Samson y es el resultado de la posición de liderazgo de Samson en cuanto a tecnología de micrófonos digitales. Incluye una cápsula de diafragma de gran tamaño ultrafina de 19 mm con convertidores digitales internos de alta calidad, interfaz USB y una salida de auriculares para monitorización sin latencia.

Simplemente conecte el cable USB incluido, ejecute su software de audio preferido y comience a grabar. El C01U Pro reproduce con gran fidelidad una gran variedad de fuentes de sonido, incluyendo vocales, instrumentos acústicos y platos de batería, por citar sólo algunos. También resulta una solución ideal para VoIP, chats y webcasting. La amplia respuesta de frecuencia y la rápida respuesta a los transitorios garantizan una reproducción muy precisa con características lineales de principio a fin.

Tanto si va a grabar su última canción, un podcast, o el próximo éxito mundial de su grupo, el C01U Pro es la solución más sencilla y completa para grabaciones de alta calidad en un ordenador Mac o PC. Simplemente conéctelo y ¡empiece a crear!

En estas páginas encontrará una descripción detallada de las características del Micrófono Condensador USB de Estudio C01U Pro, así como instrucciones paso-a-paso para su configuración y uso y las especificaciones técnicas completas del dispositivo. Con unos cuidados mínimos, su C01U Pro funcionará sin problemas durante muchos años.

En el caso improbable de que en algún momento tuviera que reparar este aparato, deberá solicitarnos un número de Autorización de Devolución (RA) para poder enviar su unidad a Samson. Sin este número no se aceptará el aparato. Le recomendamos que apunte el número de serie por si tuviera que hacer cualquier consulta en el futuro. Póngase en contacto con Samson en el número 1-800- 3SAMSON (1-800-372-6766) para que le facilitemos este número de autorización de devolución antes de enviarnos la unidad. Si fuera posible, conserve el embalaje original y los materiales de protección para devolvernos la unidad dentro de ellos.



Características



**Para la conexión directa a un iPad necesitará el Kit de Conexión para Cámara de iPad o el Adaptador de Conector Lightning a USB para Cámaras de Apple (no incluidos).*

Inicio Rápido

1

Fije el C01U Pro en la base de trípode o pie de micrófono utilizando el accesorio de montaje basculante incluido.

Coloque el micrófono orientado hacia la fuente de sonido que vaya a grabar.

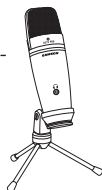

2

Conecte el cable USB incluido en la toma USB de la parte inferior del micrófono y en un puerto USB disponible de su ordenador.

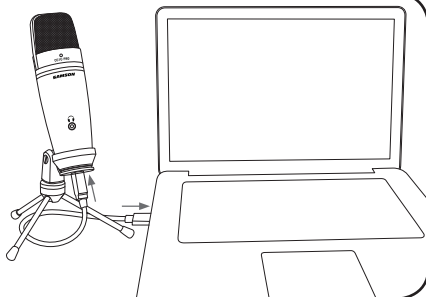

3



A continuación, conecte sus auriculares a la salida de auriculares que está situada en la parte frontal del C01U Pro. Consulte la sección "Configuración de Ordenador" en la página 6 en lo relativo a cómo ajustar el nivel de la salida de auriculares.

4

Inicie su software de audio y seleccione el C01U Pro como los dispositivos de entrada y salida de audio.

Configure una pista de grabación mono en su software.

Mi instrumento está conectado con:

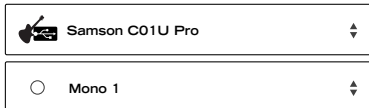

Inicio Rápido, cont.

4

Ajuste el nivel del C01U Pro subiendo lentamente el nivel del micrófono mientras canta o toca un instrumento dirigiéndose a él con la intensidad del sonido normal de una actuación. Si observa que el indicador de picos se ilumina en rojo, su señal estará distorsionada. Reduzca el control de nivel del micrófono hasta que el indicador deje de parpadear en rojo.

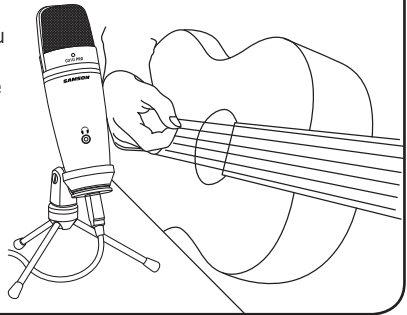
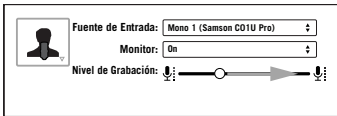

5



Los auriculares proporcionarán una mezcla de la señal directa que esté recogiendo el micrófono y el audio de retorno desde su software. Si solo desea escuchar el audio procedente de su software, tendrá que desconectar la monitorización directa (consulte "Configuración de Ordenador" en la página 6).

6

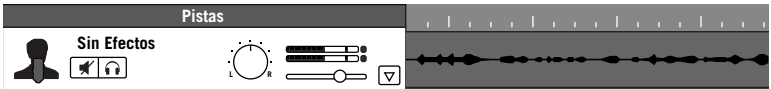

¡Pulse RECORD y comience a grabar su actuación!

Configuración de Ordenador

La instalación del C01U Pro es un proceso muy simple que solo le llevará unos minutos. Simplemente conecte el cable USB incluido y empiece a grabar. En las secciones siguientes de este manual se ofrecen instrucciones detalladas para la configuración de su C01U Pro en Windows o en MAC OS.

Windows

1. La primera vez que conecte su C01U Pro a un puerto USB, Windows instalará los controladores USB universales para ese puerto.
2. Para configurar el C01U Pro como su dispositivo por defecto para la entrada/grabación de audio, o para cambiar sus ajustes, abra el Panel de Control, ajustes de Hardware y Sonido y haga clic en SONIDO. En la pestaña de Grabación, puede seleccionar el C01U Pro de Samson en la lista de dispositivos y utilizar el botón Configurar como dispositivo predeterminado para ajustarlo como dispositivo de entrada de audio por defecto.
3. Para ajustar la ganancia del micrófono, haga clic en el botón Propiedades y después elija la pestaña Niveles. Deslice el control hasta alcanzar el nivel que desee. Si observa que el LED rojo de saturación del micrófono se enciende con frecuencia, reduzca este control hasta que el LED deje de parpadear en rojo.
4. Para ajustar el nivel de los auriculares, seleccione la pestaña de Reproducción, abra las Propiedades del C01U Pro y seleccione la pestaña de Nivel y ajuste el mando deslizante de Volumen Maestro del Ordenador.
5. Para activar o desactivar la monitorización directa, abra las Propiedades de Altavoz, seleccione la pestaña de Nivel y haga clic en el icono de Altavoz del micrófono.

Apple MAC OSX

1. Para empezar a usar el C01U Pro de Samson, simplemente conéctelo. El LED se iluminará para indicarle que la unidad recibe corriente vía USB. El MAC reconocerá el dispositivo audio USB e instalará automáticamente un controlador universal.
2. Para seleccionar el C01U Pro como la entrada de audio del ordenador, abra las Preferencias del Sistema en el dock o en el menú principal Apple.
3. A continuación, abra las preferencias de Sonido, vaya a la pestaña Entrada y seleccione el C01U Pro. Para ajustar la ganancia del micrófono, ajuste el mando deslizante de volumen de entrada de la parte inferior del cuadro de diálogo Sonido. El medidor de Nivel de Entrada le mostrará el nivel de grabación.
4. Para ajustar el volumen de la reproducción, haga clic en la pestaña de Salida y seleccione el C01U Pro. Ajuste el mando deslizante de volumen de Salida en la parte inferior del cuadro de diálogo de Sonido.
5. Para activar o desactivar la monitorización directa, abra la utilidad Configuración de Audio/MIDI situada en la capeta de Utilidades en la carpeta de Aplicaciones. Seleccione el C01U Pro y haga clic en la casilla de verificación de la columna Thru en Configuración de Audio/MIDI.

Técnicas de Grabación

El C01U Pro es una excelente elección de micrófono para un gran número de situaciones de captación de instrumentos. A continuación le ofrecemos una pequeña guía sobre el uso del C01U Pro en algunas

aplicaciones típicas:

Voces

Coloque el micrófono directamente delante del cantante de forma que la parrilla del micrófono quede situada a una distancia de entre 15 y 60 cm. de la boca del cantante. Cuanto más se acerque el cantante al micrófono, mayor será la respuesta en graves; y esto se le conoce como efecto de proximidad. Para conseguir el sonido más rico y completo, el cantante debería situarse de manera que su boca esté orientada hacia la línea central del micrófono. Si se produce un efecto de petardeos (ráfagas bruscas de aire producidas al pronunciar ciertas consonantes), gire el micrófono para alejarlo un poco del cantante de manera que el sonido llegue al micrófono ligeramente fuera del eje central. Si el espacio lo permite, es preferible evitar este efecto mediante el uso de un filtro anti-petardeos externo como el Samson PS01. Si va a grabar a un grupo de cantantes, asegúrese de que se coloquen alrededor de la parte frontal del micrófono y lo más juntos entre sí que sea posible

Guitarra Acústica

Existen diversas maneras de utilizar el C01U Pro para captar el sonido de una guitarra acústica. La colocación óptima del micrófono dependerá del tipo de instrumento y del tipo de sonido que quiera conseguir. Es posible que tenga que experimentar con varias posiciones hasta conseguir un sonido completo y equilibrado. Cuando vaya a captar el sonido de una guitarra acústica de cuerdas metálicas estándar, le recomendamos que comience con el micrófono colocado a unos 15-30 cm de la boca de la guitarra, con ésta situada ligeramente fuera del eje y orientada hacia el extremo del diapasón. Desde esa posición, el acercarse más el micrófono hacia la boca de la guitarra hará que éste capture más frecuencias graves. Si por el contrario desea captar más agudos, o evitar murmullos no deseados, desplace el micrófono hacia el diapasón en mayor medida. Al contrario de lo que ocurre con una guitarra acústica de cuerdas metálicas, el sonido de una de cuerdas de nylon tocada con los dedos suele ser más cálido. Para capturar un sonido más equilibrado y completo, le recomendamos que comience colocando el micrófono a unos 7 - 15 cm por encima del centro del puente. Esto ayudará a enfatizar las frecuencias agudas y capturar el sonido de ataque del punteo con los dedos. Si el micrófono capta demasiados graves de la boca de la guitarra, desplácelo de manera que se sitúe ligeramente fuera del eje de la guitarra. Si dispone de un par de micrófonos C01U Pro, pruebe con uno colocado en el diapasón y el segundo sobre el puente de la guitarra, o con uno colocado cerca de la guitarra y el otro a un metro o así para captar el sonido de la sala, mezclando después las dos fuentes sonoras juntas.

Piano

El piano de cola es un instrumento realmente complejo de capturar con micrófono y para ello pueden utilizarse diversas técnicas. Para una captura cercana, coloque el C01U Pro justo en el interior del piano, a media altura entre las cuerdas y la tapa abierta. Cuanto más acerque el micrófono hacia el instrumento, mayor será el

Técnicas de Grabación

número de frecuencias graves que capte. Para una grabación del ambiente general como en el caso de las interpretaciones clásicas, coloque el micrófono fuera del piano, orientado hacia la tapa abierta. Para un sonido más moderno, coloque dos micrófonos C01U Pro en el piano, uno

sobre las cuerdas graves y otro sobre las agudas con una separación de entre 15 - 30 cm. Cuando vaya a grabar el sonido de un piano vertical con un solo micrófono, colóquelo justo encima y delante del piano con la tapa superior abierta, centrado sobre el instrumento. Si dispone de dos micrófonos C01U Pro, colóquelos por encima de la tapa abierta del piano, uno dirigido a las cuerdas graves y el otro a las agudas. También puede colocar dos micrófonos delante de la zona del arpa a una distancia de aproximadamente 20 cm sobre las cuerdas graves y agudas.

Amplificador de Guitarra

La ubicación del micrófono al grabar una guitarra eléctrica puede incidir en el sonido tanto como el instrumento y amplificador elegidos. Con los amplificadores de guitarra, lo habitual suele ser la captación cercana, pero es necesario tener en cuenta el tipo de señal que vaya a producir el amplificador. Si bien los micrófonos condensadores como el C01U Pro tienen una rápida

respuesta a los transitorios, no son capaces de manejar niveles SPL muy elevados. Debido a ello, lo mejor es colocar el C01U Pro a unos 10 cm de la parrilla del amplificador. Para conseguir un sonido más brillante, oriente el micrófono hacia el centro del cono de altavoz del amplificador. Cuanto más descentre el micrófono de dicha posición, más melódico se hará el sonido al desaparecer parte de las frecuencias agudas. Si quiere añadir un mayor sonido de ambiente, puede colocar el micro en otro ángulo con respecto al amplificador o separarlo más del altavoz.

En una Jirafa sobre un Kit de Batería

Debido a su respuesta ampliada a las altas frecuencias y a su rápida respuesta a los transitorios, el C01U Pro ofrece unos resultados excelentes cuando se utiliza en una jirafa sobre un kit de batería. Puede colocarlo centrado y aproximadamente a 1,5 m delante del kit y a 30 - 60 cm por encima de él. Para una captura de señal en estéreo, utilice dos micrófonos colocados sobre la batería a una distancia de entre 1 y 1,5 m. A pesar de que los micrófonos colocados en jirafa se suelen utilizar fundamentalmente para los platillos, pueden captar un muy buen sonido de toda la batería con solo dos micrófonos. Debería realizar distintas pruebas hasta conseguir la ubicación idónea dependiendo del tamaño de la sala y de si quiere conseguir un sonido más cercano o más de tipo ambiental.

Especificaciones

Respuesta de Frecuencia	20~18000 HZ
Patrón Polar	Supercardioide
Tipo de elemento	Tipo condensador posterior
Grosor del diafragma	3 micras
Sensibilidad digital	
Ganancia mínima	-40 dBFS/Pa
Ganancia máxima	-4 dBFS/Pa
SPL	130 dB
Peso	0,48 kg (1,06 libras)
Dimensiones	Altura: 180 mm (7 pies) Anchura: 54 mm (2,125 pies) Fondo: 54 mm (2,125 pies)
Peso de transporte	1,15 kg (2,5 libras)

En Samson mejoramos continuamente nuestros productos y debido a ello las especificaciones y las imágenes pueden ser objeto de cambios sin previo aviso.

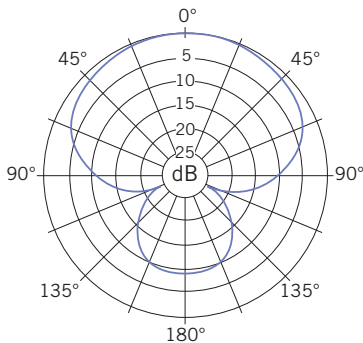
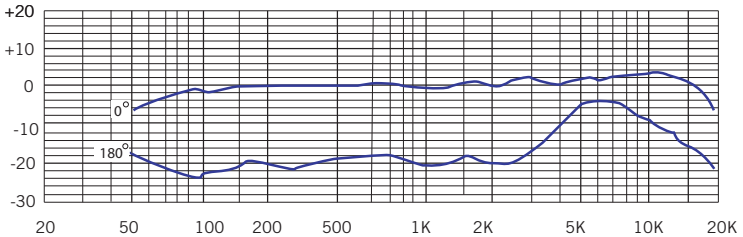

Componentes del Sistema

- Micrófono Condensador de Estudio USB C01U Pro de Samson
- Accesorio de Montaje Basculante para Micrófono
- Soporte de Trípode
- Un (1) cable USB
- Manual del Usuario

Accesorio Opcional

- Montura Anti-vibraciones SP01 de Samson

Requisitos Mínimos del Sistema

Windows (PC)

- Windows XP/Vista/Win 7/Win 8
- 800 MHz o más, 256 MB de RAM o superior, puerto USB

Mac OS

- Mac OS X 10.4.9 o más reciente
- 733MHz o más, 512MB de RAM o superior, puerto USB

ESTE DISPOSITIVO CUMPLE CON LO INDICADO EN LA SECCIÓN 15 DE LAS NORMAS DE LA FCC, CLASE B. SU FUNCIONAMIENTO ESTÁ SUJETO A LAS DOS CONDICIONES SIGUIENTES:
(1) ESTE APARATO NO PUEDE PRODUCIR INTERFERENCIAS MOLESTAS, Y
(2) ESTE APARATO DEBE ACEPTAR CUALQUIER INTERFERENCIA RECIBIDA, INCLUYENDO AQUELLAS QUE PUEDAN PRODUCIR UN FUNCIONAMIENTO NO DESEADO DE LA UNIDAD ADECUADO PARA EL USO EN VIVIENDAS U OFICINAS.



Se si desidera smaltire il prodotto, non gettarlo con i rifiuti domestici generici. Esiste un sistema di raccolta separato per i prodotti elettronici usati conformemente alla normativa che richiede un trattamento, un recupero e un riciclo corretti.

■ Gli utenti privati residenti nei ventotto stati membri dell'UE, in Svizzera e in Norvegia possono portare gratuitamente i propri prodotti elettronici usati presso strutture di raccolta a ciò preposte o a un rivenditore (se si acquista un apparecchio nuovo analogo).

Per i Paesi non ricordati sopra, contattare le autorità locali per conoscere il metodo di smaltimento corretto.

Facendo ciò si garantirà che il prodotto smaltito sia sottoposto al trattamento, al recupero e al riciclo necessari, evitando così possibili conseguenze negative per l'ambiente e la salute umana.

C01UPRO

Introduzione

Congratulazioni per aver acquistato il microfono a condensatore da studio USB modello C01U Pro di Samson. Il C01U Pro è l'evoluzione del pionieristico modello C01U ideato da Samson ed è un prodotto ottenuto grazie al ruolo di avanguardia nella tecnologia dei microfoni digitali ricoperto da Samson. È contraddistinto da un'ampia capsula con diaframma ultra sottile da 19 mm dotata di convertitori digitali incorporati di elevata qualità, interfaccia USB e di un'uscita cuffie per un monitoraggio senza latenza.

Basta inserire il cavo USB in dotazione, lanciare il software audio preferito e dare inizio alla registrazione. Il microfono C01U Pro riproduce fedelmente una varietà di sorgenti sonore compresi il suono della voce, strumenti acustici e piatti in modalità overhead per fare qualche esempio. È fantastico anche per l'uso con tecnologia VoIP, la comunicazione a mezzo chat e la trasmissione via web. La frequenza estesa e la rapida risposta al transiente garantiscono una riproduzione precisa con caratteristiche lineari dal basso verso l'alto.

Che si stia registrando la più recente idea per una canzone, un podcast, o il prossimo grande successo del proprio complesso, il modello C01U Pro costituisce la soluzione più semplice e più completa per registrazioni di elevata qualità su un Mac o un PC. Basta collegarlo e iniziare a creare!

In queste pagine troverete una descrizione dettagliata delle caratteristiche del microfono a condensatore da studio USB C01U Pro, istruzioni passo per passo riguardo alla sua configurazione e al suo utilizzo e le sue specifiche complete. Con le dovute cure il microfono C01U Pro funzionerà senza problemi per molti anni.

Se l'unità dovesse necessitare riparazioni, bisognerà ottenere un numero di autorizzazione al reso (RA) prima di spedirla a Samson. Senza questo numero, l'unità non sarà accettata. Vi raccomandiamo di annotare il numero di serie del vostro prodotto in modo da farvi riferimento in futuro. Vi preghiamo di contattare Samson allo 1-800-3SAMSON (1-800-372-6766) per ottenere un numero di autorizzazione al reso prima di spedire la vostra unità. Conservare la confezione originale e, se possibile, effettuare il reso dell'unità nel suo imballaggio originario.



EN

FR

DE

ES

IT

Caratteristiche



**Per un collegamento diretto a un iPad si dovrà fare uso del kit di collegamento di una fotocamera a un iPad Apple o di un adattatore per fotocamere da Lightning a USB (non compreso).*

Guida introduttiva

1

Fissare il microfono C01U Pro al treppiede che gli funge da base o alla base per microfono con l'ausilio dell'anello girevole in dotazione.

Posizionare il microfono di fronte alla sorgente sonora che ci si accinge a registrare.



2

Collegare il cavo USB in dotazione nella presa USB posta sulla parte inferiore del microfono e in una porta USB disponibile sul computer.

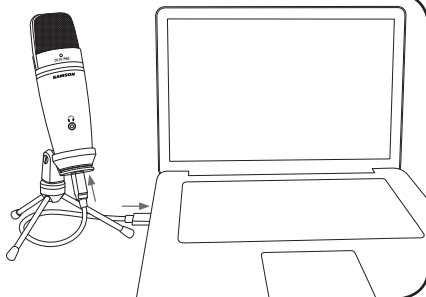

3



Successivamente, collegare le cuffie all'uscita per le cuffie posizionata sulla parte anteriore del C01U Pro. V. il paragrafo "Configurazione computer" a pagina 6 per informazioni sul modo di regolare il livello di uscita delle cuffie.

4

Lanciare il software audio e selezionare il microfono C01U Pro come dispositivo audio di ingresso e uscita.

Impostare una traccia mono nel software per la registrazione.

Il mio strumento è collegato con:

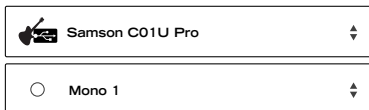

Guida introduttiva (segue)

4

Impostare il livello del C01U Pro alzando lentamente il livello del microfono mentre si canta o si suona uno strumento vicino al microfono al livello che si avrebbe durante una performance. Se si vede che la spia indicante il picco si illumina assumendo colore rosso, il segnale risulterà distorto. Ruotare verso il basso il dispositivo di regolazione del livello del microfono fino a che la spia non ha più colore rosso e non lampeggia più.

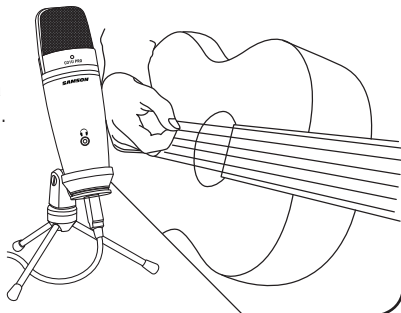
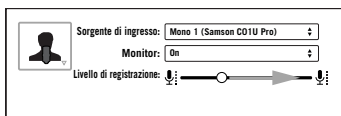

5

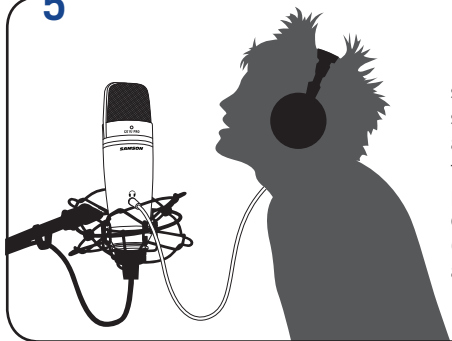

Le casse forniranno un mix del segnale diretto che il microfono sta cogliendo e il segnale di ritorno audio del software. Se si desidera tornare a sentire soltanto l'audio prodotto dal software bisognerà disattivare il monitoraggio diretto (v. "Configurazione del computer" a pagina 6).

6

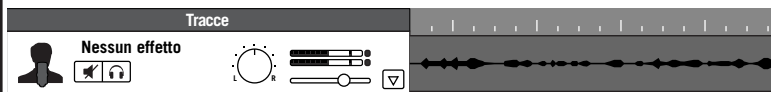

Premere **REGISTRAZIONE** e iniziare a catturare il suono dell'esecuzione!

Configurazione del computer

Installare il microfono C01U Pro è una procedura semplice che richiede solo pochi minuti. Basta collegare il cavo USB in dotazione e dare inizio alla registrazione. I paragrafi seguenti del presente manuale forniscono delle istruzioni dettagliate per la configurazione del C01U Pro con i sistemi operativi Windows o MAC.

Windows

1. La prima volta che si inserisce il C01U Pro in una porta USB, Windows installerà i driver universali USB per quella porta.
2. Per impostare il microfono C01U Pro come dispositivo di registrazione / ingresso predefinito, o per modificare le sue impostazioni, aprire Pannello di controllo - Impostazioni hardware e suono e fare clic su SUONO. Sotto l'etichetta Registrazione, si può selezionare Samson C01U Pro dall'elenco dei dispositivi e premere il pulsante Imposta come predefinito per configurarlo come dispositivo di ingresso audio predefinito.
3. Per impostare il guadagno del microfono, fare clic sul pulsante Proprietà e poi selezionare l'etichetta Livelli. Far scorrere il dispositivo di regolazione fino al raggiungimento del livello desiderato. Se si rileva che il LED presente sul gancio del microfono assume colore rosso e si accende frequentemente, abbassare questo comando fino a che il LED non sia più rosso e cessi di lampeggiare.
4. Per impostare il livello delle cuffie, selezionare l'etichetta Riproduzione, aprire Proprietà C01U Pro, poi selezionare l'etichetta Livello e regolare lo slider Volume master del computer.
5. Per attivare o disattivare il monitoraggio diretto, aprire Proprietà altoparlante, selezionare l'etichetta Livello poi fare clic sull'icona dell'altoparlante del microfono.

MAC OSX di Apple

1. Per iniziare a utilizzare il microfono C01U Pro di Samson, basta inserirlo. Il LED si accenderà ad indicare che sta ricevendo alimentazione USB. Il sistema operativo MAC riconoscerà il dispositivo audio USB e installerà automaticamente un driver universale.
2. Per selezionare il C01U Pro come ingresso audio del computer, aprire Preferenze del sistema sul dock o il menu principale Apple.
3. Successivamente, aprire Preferenze suono, scegliere l'etichetta Ingresso e selezionare C01U Pro. Per impostare il guadagno del microfono, regolare lo slider del volume di ingresso situato nella parte inferiore all'interno della finestra di dialogo Suono. Il misuratore del livello di ingresso indicherà il livello di registrazione.
4. Per impostare il volume di riproduzione, fare clic sull'etichetta Uscita e selezionare C01U Pro, regolare lo slider del volume di uscita situato nella parte inferiore all'interno della finestra di dialogo Suono.
5. Per attivare o disattivare il monitoraggio diretto, aprire l'utility Configurazione Audio/MIDI situata nella cartella Utility all'interno della cartella Applicazioni. Selezionare il microfono C01U Pro, poi fare clic sulla casella di spunta nella colonna Thru in Configurazione Audio/MIDI.

Tecniche di registrazione

Il microfono C01U Pro è una scelta fantastica per molte situazioni in cui è necessario microfonare strumenti. Di seguito è possibile consultare una breve guida sull'uso del microfono C01U Pro in alcune applicazioni tipiche:

Suono della voce

Posizionare il microfono direttamente di fronte all'artista in modo che la griglia del microfono si trovi a una distanza di 6 - 24 pollici (152 - 610 mm). Più il cantante si avvicina al microfono, più aumenta la risposta dei bassi; ciò si definisce effetto di prossimità. Per ottenere il massimo della pienezza del suono, un cantante dovrebbe puntare la linea centrale del microfono verso la propria bocca. Se si crea un effetto popping (turbolenze derivate da vortici di aria che si producono quando si emettono delle consonanti), ruotare il microfono allontanandolo di poco dall'artista in modo che il suono arrivi al microfono leggermente decentrato. Se c'è sufficiente spazio è preferibile evitare l'effetto popping facendo ricorso a un filtro anti-pop esterno come il modello PS01 di Samson. Se si sta registrando un complesso, accertarsi che i cantanti si posizionino attorno alla parte frontale del microfono, l'uno accanto all'altro.

Chitarra acustica

Svariati sono i modi in cui il modello C01U Pro può essere utilizzato come microfono per una chitarra acustica. Il posizionamento ottimale del microfono dipenderà dal tipo di strumento e dal tipo di suono che si sta cercando di catturare. Potrebbe essere necessario provarne l'utilizzo in diverse posizioni prima di ottenere un tono pieno e bilanciato. Quando si usa un microfono con una chitarra acustica con corde in acciaio standard, si consiglia di iniziare ponendo il microfono a una distanza di 6 - 12 pollici (152 - 305 mm) dal foro di risonanza, leggermente fuori asse e puntato verso il bordo della tastiera. Da questa posizione, uno spostamento del microfono verso il foro di risonanza farà sì che il microfono catturi un maggior numero di frequenze basse. Se, invece, si desidera catturare una maggior risposta degli alti o eliminare rimbombi indesiderati, spostare il microfono verso la tastiera. Diversamente da una chitarra acustica con corde di acciaio, il suono di una chitarra acustica con corde di nylon pizzicate con le dita, di norma risulta naturalmente più caldo. Per registrazioni in cui il tono sia pieno e regolare, si consiglia di iniziare con un posizionamento del microfono a 3 - 6 pollici (76 - 152 mm) sopra il centro del ponte. Ciò contribuirà ad enfatizzare le frequenze più alte e a cogliere l'attacco del pizzicato. Se il microfono coglie frequenze troppo basse dal foro di risonanza, spostarlo in modo che sia leggermente fuori asse rispetto alla chitarra. In presenza di una coppia di microfoni C01U Pro, provare a posizionarne uno in corrispondenza della tastiera e il secondo sopra il ponte della chitarra, oppure posizionare un microfono accanto alla chitarra e l'altro a pochi passi di distanza per cogliere il suono della stanza, in modo da amalgamare il suono proveniente dalle due sorgenti.

Pianoforte

Il pianoforte a coda è uno strumento catturare il suono del quale è veramente una sfida e che può essere microfonato in una gran varietà di modi. Per una registrazione microfonica ravvicinata del suono del piano, mettere il microfono C01U Pro proprio all'interno del piano, centrato tra la tavola acustica e il coperchio aperto. Più si avvicina il microfono allo strumento più saranno le basse frequenze che

Tecniche di registrazione

verranno colte dal microfono. Per registrazioni in ambienti come quelli utilizzati per performance di musica classica, posizionare il microfono fuori dal piano, rivolto verso l'interno del coperchio aperto. Per suoni di ensemble più contemporanei, posizionare due microfoni C01U Pro nel piano, uno sopra le corde dei bassi e uno sopra quelle degli alti a una distanza di 6 - 12 pollici (152 - 305 mm). Dotando un pianoforte verticale di un solo microfono, posizionare quest'ultimo appena sopra e di fronte al piano con la parte superiore aperta, centrato sopra lo strumento. Se si dispone di una coppia di microfoni C01U Pro, posizionare i microfoni sopra la parte superiore aperta del piano, mettendo un microfono sopra le corde dei bassi e uno sopra quelle degli alti. È inoltre possibile posizionare due microfoni di fronte alla parte bassa dello strumento a circa 8 pollici (203 mm) al di sopra delle corde dei bassi e degli alti.

Amplificatore per chitarra

Il posizionamento del microfono quando si sta registrando una chitarra elettrica può influenzare il tono come pure la scelta dello strumento e dell'amplificatore. Gli amplificatori per chitarra di solito sono microfonati da vicino, bisogna però tenere in considerazione il tipo di segnale che l'amplificatore produrrà. Anche se i microfoni a condensatore come il C01U Pro hanno una rapida risposta al transiente, non sono in grado di gestire livelli di pressione sonora estremamente alti. Il C01U Pro dovrà essere posizionato a circa quattro pollici (101,6 mm) dalla griglia dell'amplificatore. Per un suono più limpido, il microfono dovrà essere di fronte al centro del cono dell'altoparlante dell'amplificatore. Decentrando il microfono rispetto all'altoparlante, il suono diviene pastoso, eliminando alcune delle alte frequenze. Per aggiungere più suono ambiente, il microfono può essere angolato distanziandolo dall'amplificatore, o posizionato ancora più lontano dall'altoparlante.

Overhead per batteria

A causa dell'estesa risposta in alta frequenza e della rapida risposta al transiente, il modello C01U Pro ha delle eccezionali prestazioni quando viene utilizzato come microfono overhead per batterie. È possibile posizionare il microfono centrato a circa cinque piedi (1,52 m) di fronte alla batteria, a dodici - ventiquattro pollici (300 - 600 mm circa) sopra di essa. Per ottenere un effetto stereofonico, utilizzare due microfoni posizionati sopra la batteria a una distanza di tre - cinque piedi (0,91 - 1,52 m). Benché gli overhead vengano utilizzati principalmente per i piatti, anche solo due microfoni possono far ottenere un suono fantastico dall'intera batteria. Si dovranno fare delle prove per individuare il posizionamento più corretto, a seconda della dimensione della stanza e del fatto se si desidera un suono con effetto ambiente o con microfono ravvicinato.

Specifiche

Risposta in frequenza	20~18.000 HZ
Pattern polare	Supercardioide
Tipo di elemento	Tipo con condensatore posteriore
Spessore del diaframma	3 micron
Sensibilità digitale	
Guadagno minimo	-40 dBFS/Pa
Guadagno massimo	-4 dBFS/Pa
Livello pressione sonora	130 dB
Peso	1,06 lb (0,48 kg)
Dimensioni	Altezza: 7" (180 mm) Larghezza: 2,125" (54 mm) Profondità: 2,125" (54 mm)
Peso di spedizione	2,5 lb.(1,15 kg)

In Samson, il miglioramento dei prodotti è ininterrotto, pertanto specifiche e immagini sono soggette a modifica senza preavviso.

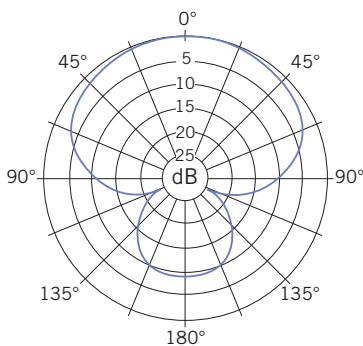
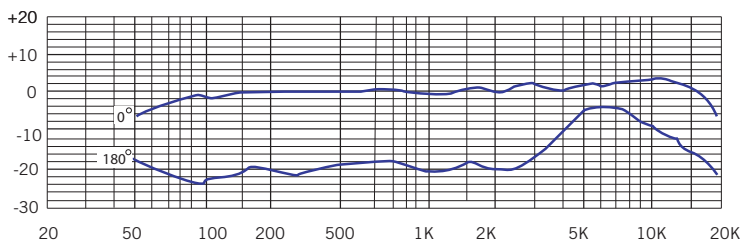

Componenti del sistema

- Microfono a condensatore da studio USB modello C01U Pro di Samson
- Anello girevole del microfono
- Basamento a treppiede
- Un (1) cavo USB
- Manuale di istruzioni

Accessori opzionali

- Supporto antivibrazioni SP01 Samson

Requisiti minimi del sistema

Windows (PC)

- Windows XP/Vista/Win 7/Win 8
- 800 MHz o maggiore, 256 MB di RAM o più grande, porta USB

Mac OS

- Mac OS X 10.4.9 o versione superiore
- 733 MHz o maggiore, 512 MB di RAM o più grande, porta USB

IL DISPOSITIVO È CONFORME CON LA PARTE 15 DELLE
NORME FCC DI CLASSE B. L'UTILIZZO È SOGGETTO ALLE
SEGUENTI DUE CONDIZIONI:

(1) IL DISPOSITIVO NON DEVE CAUSARE INTERFERENZE
DANNOSE, E

(2) IL DISPOSITIVO DEVE ACCETTARE TUTTE LE
INTERFERENZE RICEVUTE, IVI COMPRESSE QUELLE
CHE POTREBBERO PROVOCARNE IL FUNZIONAMENTO
INDESIDERATO. ADATTO PER USO DOMESTICO O
PROFESSIONALE.

Samson Technologies Corp.
45 Gilpin Avenue
Hauppauge, New York 11788-8816
Phone: 1-800-3-SAMSON (1-800-372-6766)
Fax: 631-784-2201
www.samsontech.com

