

# SUB 600 P

Manuel d'utilisation / User Manual / Gebrauchsanleitung / Manuale d'uso / Manual de uso /  
Manual de utilização / Handleiding / Руководство по эксплуатации /  
安装手册 / 사용 설명서 / 取扱説明書 超低低音箱 / 使用手册 / دليل المستخدم

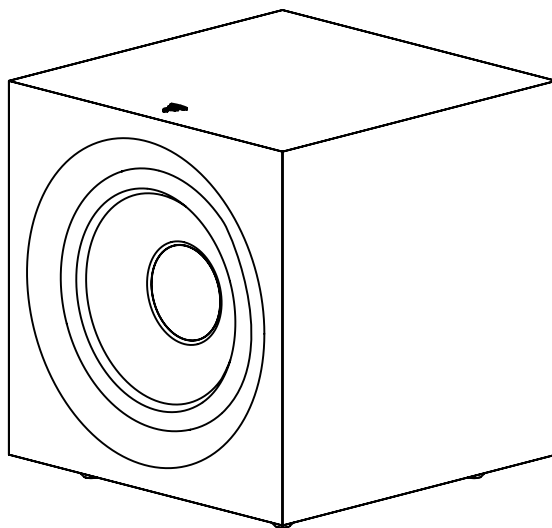

 **FOCAL**<sup>®</sup>

FR

EN

DE

IT

ES

PT

NL

RU

ZH

KO

JP

TW

AR



# SUB 600 P

Manuel d'utilisation / User manual

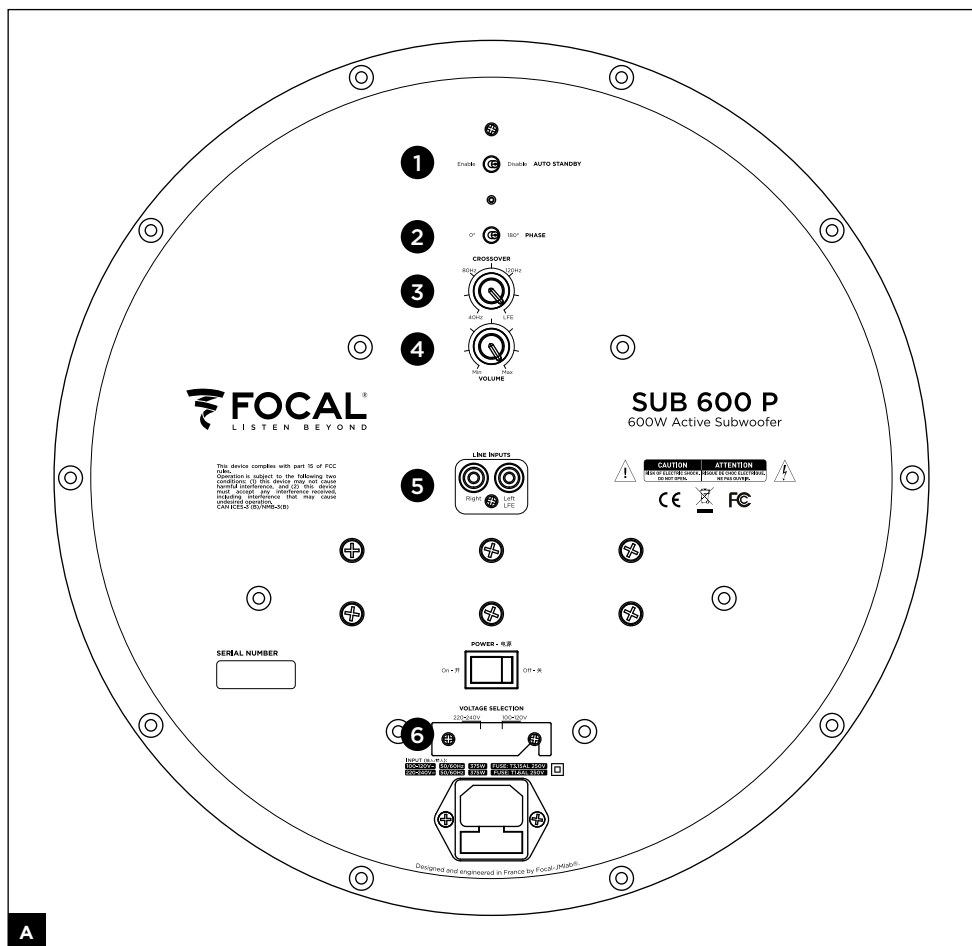
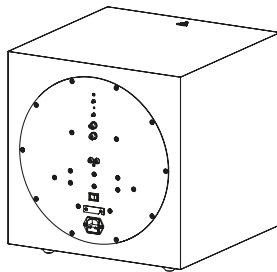
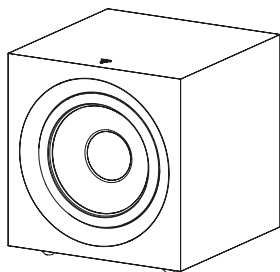

# SUB 600 P

Manuel d'utilisation / User manual

4

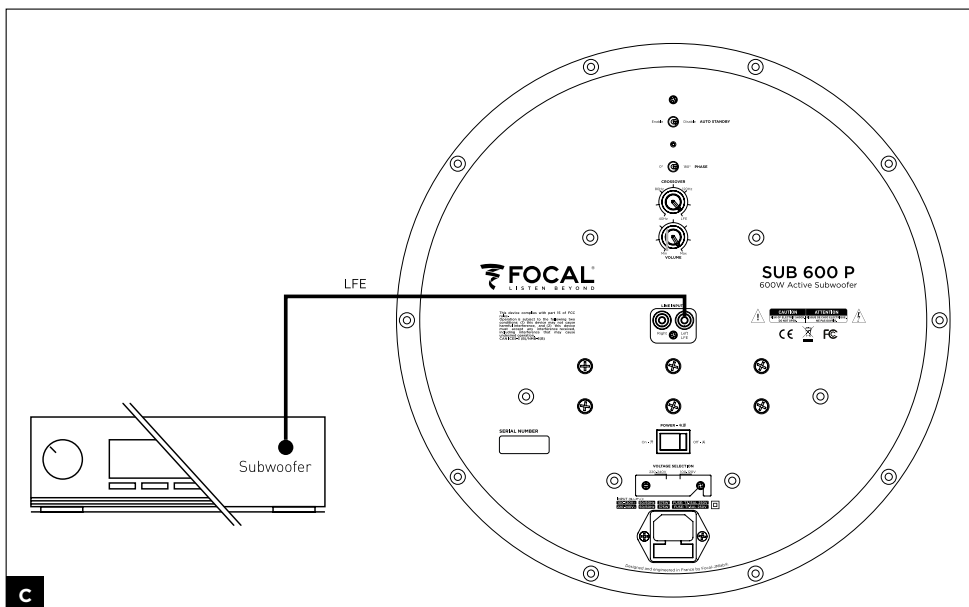
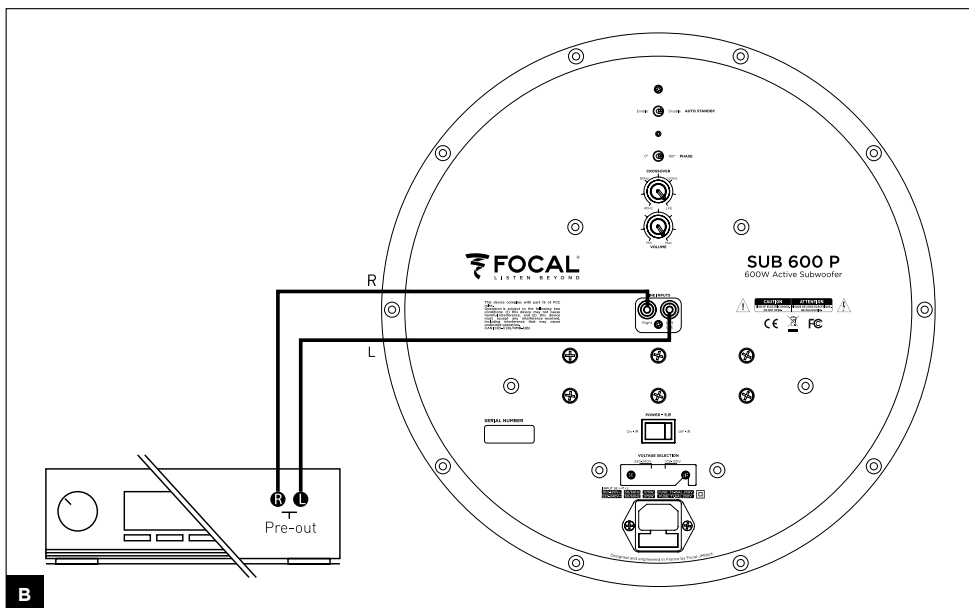

# SUB 600 P

Manuel d'utilisation / User manual

5

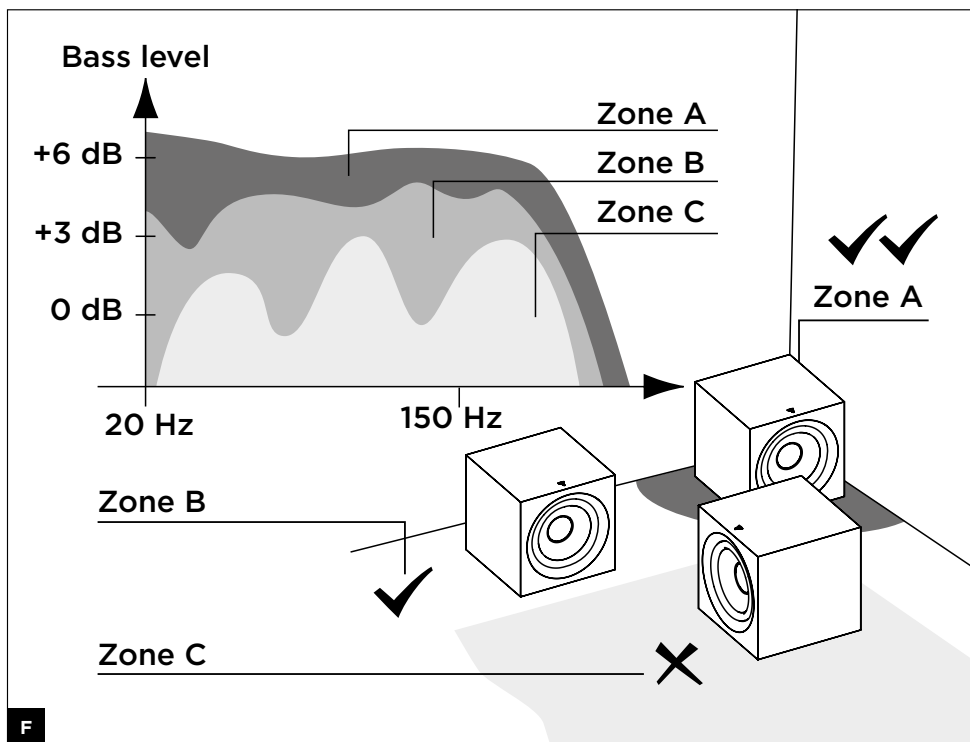
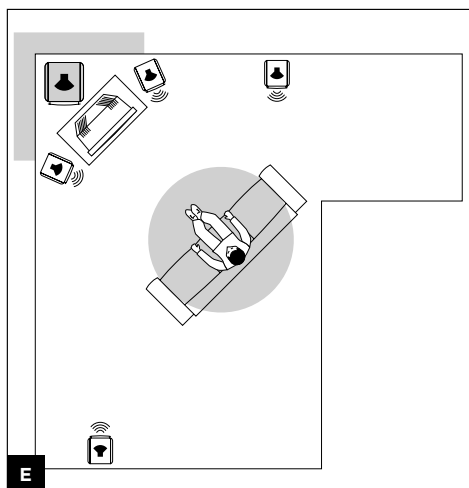
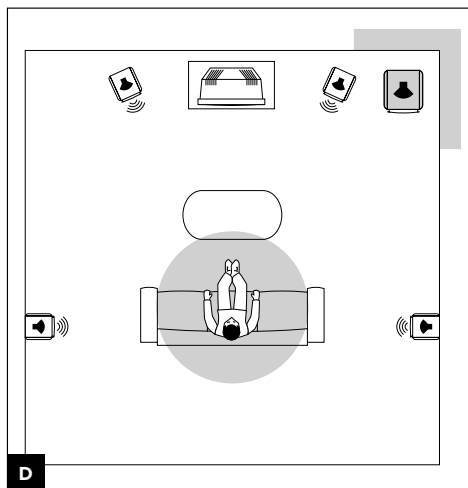

# SUB 600 P

## Spécifications / Specifications

6

### SUB 600 P

Description	Caisson de grave actif clos
Haut-parleur	Grave Polyflex de 30 cm
Coupure à -6 dB	26 Hz
Réponse en fréquences (+/-3 dB)	28 Hz à 270 Hz
Entrée RCA	Droit, gauche LFE
Fréquence de coupure	Variable 40 Hz - 200 Hz (LFE)
Réglage de phase	Inverseur de phase 0° / 180°
Modes d'alimentation	AutoStandby enable / disable
Puissance de l'amplificateur	600 W Dynamic (300 W RMS)
Dimensions (H x L x P)	400 x 400 x 425 mm
Poids	21 kg

### SUB 600 P

Type	Active closed subwoofer
Speaker	12" (30cm) Polyflex woofer
Frequency Response at -6dB	26Hz
Frequency Response (+/-3dB)	28Hz-270Hz
RCA input	Right, left LFE
Crossover Frequency	Variable 40Hz-200Hz (LFE)
Phase adjustment	Phase inverter 0°/180°
Power Modes	AutoStandby enable/disable
Amplifier Power	600W Dynamic (300W RMS)
Dimensions (HxWxD)	15 <sup>3/4</sup> "x15 <sup>3/4</sup> "x16 <sup>3/4</sup> " (400x400x425mm)
Weight	46.3lbs (21kg)

### SUB 600 P



類型	主動式超低音音箱
喇叭	12" (30公分) Polyflex音盆
頻率響應 (-6dB)	26Hz
頻率響應(+/-3dB)	28Hz - 270Hz
RCA輸入	右 (Right),左(Left), LFE
交叉頻率	可變40Hz-200Hz (LFE)
相位調整	極性切換0/180度
電源模式	自動待機 啟用(enable)/禁用(disable)
放大器功率	600W動態 (300W RMS)
尺寸	400 x 400 x 425mm
重量	21公斤

# À LIRE EN PREMIER !

## INSTRUCTIONS DE SÉCURITÉ IMPORTANTES !

		<div style="background-color: black; color: white; padding: 5px; text-align: center;"> <b>CAUTION</b>        RISK OF ELECTRIC SHOCK        DO NOT OPEN     </div>
<p>Le point d'exclamation contenu dans un triangle équilatéral, a pour objet de prévenir l'utilisateur de la présence d'instructions importantes mentionnées dans le mode d'emploi et relatives à la mise en œuvre et à l'entretien de l'appareil.</p>	<p>L'éclair représenté par le symbole flèche et contenu dans un triangle équilatéral, a pour objet de prévenir l'utilisateur de la présence de tension élevée au sein de l'appareil pouvant entraîner un risque de choc électrique.</p>	<p>ATTENTION : Afin de prévenir tout risque de choc électrique, n'enlevez pas le capot (ou l'arrière) de cet appareil. Aucune pièce n'est remplaçable par l'utilisateur. Pour entretien ou réparation, contactez une personne qualifiée.</p>
<ol style="list-style-type: none"> <li>1. Lisez ces instructions.</li> <li>2. Conservez ces instructions.</li> <li>3. Tenez compte de tous les avertissements.</li> <li>4. Suivez toutes les instructions.</li> <li>5. N'utilisez pas cet appareil à proximité de l'eau.</li> <li>6. Nettoyez uniquement avec un chiffon sec.</li> <li>7. N'obstruez aucun orifice de ventilation. Installez l'appareil en suivant les instructions du fabricant.</li> <li>8. N'installez pas l'appareil à proximité d'une source de chaleur tel qu'un radiateur, une cuisinière, une bouche de chauffage ou tout autre appareil (y compris les amplificateurs) dissipant de la chaleur.</li> <li>9. Ne contournez pas le dispositif de sécurité de la fiche polarisée. Une fiche polarisée possède deux lames dont une plus large que l'autre. La grande lame est fournie pour votre sécurité. Si la fiche fournie ne rentre pas dans votre prise, consultez un électricien pour le remplacement de la prise obsolète.</li> <li>10. Assurez-vous que le câble d'alimentation ne puisse pas être piétiné, écrasé ou pincé. Une attention toute particulière doit être accordée à la fiche d'alimentation et à la liaison du cordon avec l'appareil.</li> <li>11. Utilisez uniquement les accessoires recommandés par le fabricant.</li> </ol>	<ol style="list-style-type: none"> <li>12. N'utilisez que les chariots, pieds, trépieds, supports ou tables recommandés par le fabricant ou ceux vendus avec l'appareil. Lorsqu'un chariot est utilisé, redoublez de prudence pendant le déplacement de l'ensemble chariot/appareil afin d'éviter toutes blessures par basculement.</li> </ol> <div style="text-align: center;">  </div> <ol style="list-style-type: none"> <li>13. Débranchez l'appareil en cas d'orage ou si l'appareil reste inutilisé pendant de longues périodes.</li> <li>14. Toute tâche de maintenance doit être réalisée par un personnel qualifié. Une maintenance est nécessaire à la suite de tout dommage occasionné à l'appareil tel que la détérioration du câble ou de la fiche d'alimentation, le déversement de liquide ou l'insertion d'objets à l'intérieur de l'appareil, l'exposition à la pluie ou à l'humidité, le mauvais fonctionnement ou la chute de l'appareil.</li> </ol>	<ol style="list-style-type: none"> <li>15. Lorsque la prise du réseau d'alimentation, une prise placée sur l'appareil ou le commutateur On/Off est utilisé comme dispositif de sectionnement de l'alimentation, ce dispositif doit demeurer aisément accessible.</li> <li>16. ATTENTION : Pour réduire le risque d'incendie ou de choc électrique, n'exposez pas cet appareil à l'eau, la pluie ou à l'humidité. De plus, l'appareil ne doit pas être exposé à des égouttements d'eau ou des éclaboussures et aucun objet rempli de liquide, tel qu'un vase, ne doit être posé sur l'appareil.</li> <li>17. N'insérez jamais d'objets par les trous de ventilation de l'appareil. Il pourrait entrer en contact avec les composants soumis à de hautes tensions ou les court-circuiter et ainsi occasionner un incendie ou un choc électrique. Ne jamais répandre de liquide sur l'appareil.</li> <li>18. Ne tentez pas de réparer cet appareil par vos propres moyens. L'ouverture de cet appareil peut vous exposer à des tensions dangereuses ou à d'autres risques. Pour toute intervention de maintenance, adressez-vous à un personnel qualifié.</li> </ol>

# À LIRE EN PREMIER ! INSTRUCTIONS DE SÉCURITÉ IMPORTANTES !

		<div style="background-color: black; color: white; padding: 5px; text-align: center; font-weight: bold;">CAUTION</div> <div style="border: 1px solid black; padding: 5px; text-align: center;">RISK OF ELECTRIC SHOCK DO NOT OPEN</div>
<p>Le point d'exclamation contenu dans un triangle équilatéral, a pour objet de prévenir l'utilisateur de la présence d'instructions importantes mentionnées dans le mode d'emploi et relatives à la mise en œuvre et à l'entretien de l'appareil.</p>	<p>L'éclair représenté par le symbole foudre et contenu dans un triangle équilatéral, a pour objet de prévenir l'utilisateur de la présence de tension élevée au sein de l'appareil pouvant entraîner un risque de choc électrique.</p>	<p>ATTENTION : Afin de prévenir tout risque de choc électrique, n'enlevez pas le capot (ou l'arrière) de cet appareil. Aucune pièce n'est remplaçable par l'utilisateur. Pour entretien ou réparation, contactez une personne qualifiée.</p>
<p>19. La température ambiante lors de l'utilisation de l'appareil ne doit pas dépasser 35 degrés Celsius (95 °F).</p> <p>20. N'utilisez pas cet appareil dans des climats tropicaux. ☹️</p> <p>21. N'utilisez pas cet appareil dans des zones situées au-dessus de 2000 m d'altitude (6500 ft). 🏔️</p> <p>22. Ne surchargez pas les prises murales, les rallonges électriques ou les prises multiples. Il pourrait en résulter incendies ou chocs électriques.</p> <p>23. L'appareil ne doit être monté sur un mur ou au plafond que si le constructeur le prévoit.</p> <p>24. Si l'appareil a été transporté d'un environnement froid à un environnement chaud, s'assurer qu'aucun phénomène de condensation ne s'est produit avant de connecter le cordon d'alimentation.</p> <p>25. Il convient de ne pas placer sur l'appareil de sources de flammes nues, telles que des bougies allumées.</p>	<p>26. Raccordez ce produit uniquement au type d'alimentation secteur indiqué sur l'appareil. En cas d'hésitation sur le type d'alimentation nécessaire au produit ou de votre installation électrique, consultez le vendeur de votre produit ou votre fournisseur d'électricité. Pour les appareils prévus pour une utilisation à partir d'une batterie ou d'une autre source d'alimentation, référez-vous au manuel d'utilisation.</p> <p>27. Laisser toujours une distance de 5 cm (2") minimum autour du produit pour assurer une bonne ventilation.</p> <p>28. Lorsque le remplacement de composants est nécessaire, s'assurer que le technicien de maintenance utilise les composants spécifiés par le fabricant ou présentant des caractéristiques identiques à l'exemplaire d'origine. Des composants non-conformes peuvent provoquer incendies, chocs électriques ou autres risques.</p> <p>29. Après toute intervention ou réparation sur l'appareil, demandez au technicien de maintenance de procéder à des tests afin de vérifier que le produit fonctionne en toute sécurité.</p>	<p>30. Raccordez ce produit uniquement au type d'alimentation secteur indiqué sur l'appareil. En cas d'hésitation sur le type d'alimentation nécessaire au produit ou de votre installation électrique, consultez le vendeur de votre produit ou votre fournisseur d'électricité. Pour les appareils prévus pour une utilisation à partir d'une batterie ou d'une autre source d'alimentation, référez-vous au manuel d'utilisation.</p> <p>31. Afin d'éviter des dommages auditifs éventuels, n'écoutez pas les enceintes à un niveau sonore élevé pendant une longue durée. L'écoute d'enceintes à un niveau sonore excessif peut endommager l'oreille de l'utilisateur et entraîner des troubles auditifs (surdité temporaire ou définitive, bourdonnements d'oreille, acouphènes, hyperacousie). L'exposition de l'appareil auditif à un niveau supérieur à 85 dB SPL LAeq pendant plusieurs heures peut endommager l'ouïe irréversiblement.</p> <div style="text-align: center;">  <p>(CEI 60417-6044)</p> </div>



# SUB 600 P

## Manuel d'utilisation

Pour validation de la garantie Focal-JMLab,  
il est maintenant possible d'enregistrer son produit en ligne : [www.focal.com/garantie](http://www.focal.com/garantie)



Vous venez d'acquérir un produit Focal et nous vous en remercions. Bienvenue dans notre univers, celui de la Haute-Fidélité. Innovation, tradition, excellence et plaisir sont nos valeurs ; notre seul objectif est de vous offrir un son pur, fidèle et riche. Afin d'exploiter toutes les performances de votre produit, nous vous conseillons de lire les instructions de ce livret puis de le conserver soigneusement pour vous y référer ultérieurement.

### Connexions

Sur les entrées RCA bas niveau :

Lorsqu'un amplificateur 2 canaux équipé de sorties ligne « Pre-out » est utilisé, Sub 600 P devra être connecté sur les entrées stéréo RCA « Line inputs Right (R) / Left (L) » (fig. B).

Sur l'entrée LFE :

Lorsqu'un amplificateur audio/vidéo multicanaux est utilisé, l'entrée unique LFE du Sub 600 P sera connectée sur la sortie « subwoofer » de l'amplificateur audio/vidéo (fig. C).

### Mise en route (fig. A)

- Avant de le mettre en route, référez-vous aux consignes de sécurité.
- Vérifiez le sélecteur de tension **6** avant de brancher le cordon d'alimentation au secteur.
- Raccordez le caisson de grave au secteur.

### Réglages Home Cinéma (fig. A)

- Connectez le caisson de grave à l'amplificateur en utilisant la sortie LFE **5** du caisson de grave
- Mettez l'interrupteur de mise en tension sur « ENABLE » **1**.
- Réglez le potentiomètre « CROSSOVER » **3** en position LFE.
- Ajustez le potentiomètre « VOLUME » **4** à mi-course.
- Ajustez ensuite le volume à l'aide des réglages de votre amplificateur.

### Réglages stéréo (fig. A)

- Connectez le caisson de grave à l'amplificateur en utilisant les sorties Left & Right **5** du caisson de grave
- Mettez l'interrupteur de mise en tension sur « ENABLE » **1**.
- Réglez le potentiomètre « CROSSOVER » **3** en position intermédiaire (environ 100 Hz).
- Ajustez le potentiomètre « VOLUME » **4** à mi-course.
- Ajustez le niveau de grave en fonction des autres enceintes utilisées. Ce réglage pourra se faire en utilisant des programmes musicaux aussi variés que possible. Le grave devra être présent sans être trop pesant.
- Choisissez le mode de l'inverseur de phase (0° ou 180°) **2**. La bonne position est celle qui procure subjectivement le niveau de grave le plus élevé et le plus équilibré.
- Affinez le réglage de la fréquence de coupure autour de 100 Hz. Plus cette valeur sera réglée bas, plus le grave semblera profond et ample. Plus elle sera élevée, plus les impacts seront percutants. Le bon réglage est obtenu lorsque toutes ces caractéristiques sont simultanément atteintes.
- Réajustez au besoin le réglage du volume.
- Cette procédure devra être reproduite chaque fois que le caisson de grave changera de place.

# SUB 600 P

## Manuel d'utilisation

### Mode "Auto Standby" ①

Allumage/extinction temporisé automatique. Le Sub 600 P est équipé d'un système de détection automatique du signal audio. Lorsque le contacteur « Auto Standby » est placé en mode « Enable », le caisson se mettra immédiatement sous tension dès qu'un signal audio sera détecté en entrée. En mode « Disable », le détecteur est inactif et le caisson est maintenu sous tension en permanence.

Inversement, lorsque aucun signal n'est reconnu en entrée du caisson au bout de 20 minutes environ, le système de détection met automatiquement le caisson en mode veille.

En cas d'absence prolongée durant plusieurs jours, il est conseillé de mettre le contacteur de mise sous tension en position « Off ».

### Choix des câbles

Pour connecter le caisson de grave à l'amplificateur, utilisez un cordon RCA/RCA blindé de longueur adaptée. Si vous avez des doutes, demandez conseil à votre revendeur pour trouver la solution la mieux adaptée à vos besoins.

### Emplacement

Contrairement à une enceinte acoustique qui doit être suffisamment éloignée des murs et des angles de la pièce d'écoute, nous vous conseillons de placer le caisson de grave Sub 600 P dans un angle.

En plaquant le caisson de grave dans un angle, les résonances de la pièce seront excitées de façon plus linéaire et prévisible. Non seulement, la perception du grave sera optimale, mais en plus cette disposition permettra d'accroître le niveau de grave de 6 dB. Si pour des questions de contraintes d'aménagement, vous ne pouvez pas placer le caisson dans un angle, essayez différents emplacements dans la pièce jusqu'à trouver le meilleur compromis possible.

D'une manière générale, il faudra veiller à placer le caisson de grave à l'avant de la position d'écoute. (fig. D et E). Il est déconseillé de le placer à l'arrière.

Les bandes de fréquences concernées étant omnidirectionnelles, le grave n'est en principe pas affecté par un objet ou un meuble placé entre le caisson et le point d'écoute (fig. F).

### Période de rodage

Le woofer utilisé dans le Sub 600 P est un élément mécanique complexe qui exige une période de rodage pour fonctionner au mieux de ses possibilités et s'adapter aux conditions de température et d'humidité de votre environnement. Cette période varie selon les conditions rencontrées et peut se prolonger sur quelques semaines.

Pour accélérer cette opération, nous vous conseillons de faire fonctionner ce caisson de grave une vingtaine d'heures à niveau moyen, sur des programmes musicaux riches en grave. Une fois les caractéristiques de l'enceinte totalement stabilisées, vous pourrez profiter intégralement des performances de votre subwoofer actif.

# SUB 600 P

## Manuel d'utilisation

### Conditions de garantie

La garantie pour la France sur tout matériel Focal est de 2 ans. En cas de matériel défectueux, celui-ci doit être expédié à vos frais, dans son emballage d'origine auprès du revendeur, lequel analysera le matériel et déterminera la nature de la panne. Si celui-ci est sous garantie, le matériel sera réparé ou remplacé et vous sera rendu. Dans le cas contraire, un devis de réparation vous sera proposé. La garantie ne couvre pas les dommages résultant d'une mauvaise utilisation ou d'un branchement incorrect (bobines mobiles brûlées par exemple...). En dehors de la France, le matériel Focal est couvert par une garantie dont les conditions sont fixées localement par le distributeur officiel Focal de chaque pays, en accord avec les lois en vigueur sur le territoire concerné.



### Entretien



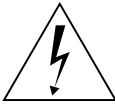

L'entretien du Sub 600 P se limite à un dépoussiérage à l'aide d'un chiffon sec. Si le produit est tâché, nous vous recommandons simplement l'utilisation d'un chiffon humide. Ne jamais utiliser de solvants, détergents, alcools ou produits corrosifs, grattoirs ou ustensiles récurants pour nettoyer la surface. Éviter la proximité d'une source de chaleur.

# READ FIRST!

## IMPORTANT SAFETY INSTRUCTIONS!

		<div style="border: 1px solid black; padding: 5px; text-align: center;"> <p><b>CAUTION</b></p> <p>RISK OF ELECTRIC SHOCK DO NOT OPEN</p> </div>
<p>The exclamation mark in an equilateral triangle warns the user that the manual contains important instructions on how to use and look after the device.</p>	<p>The bolt of lightning in an equilateral triangle warns the user that the device has high voltage that could result in a risk of electric shock.</p>	<p>Warning: To prevent any risk of electric shock, do not remove the cover (or the back) from the device. There are no userserviceable parts in this device. For maintenance or repairs, contact a qualified professional.</p>
<ol style="list-style-type: none"> <li>1. Read these instructions.</li> <li>2. Keep these instructions.</li> <li>3. Heed all warnings.</li> <li>4. Follow all instructions.</li> <li>5. Do not use this apparatus near water.</li> <li>6. Clean only with dry cloth.</li> <li>7. Do not block any ventilation openings. Install in accordance with the manufacturer's instructions.</li> <li>8. Do not install near any heat sources such as radiators, heat registers, stoves, or other apparatus (including amplifiers) that produce heat.</li> <li>9. Do not defeat the safety purpose of the polarized plug. A polarized plug has two blades with one wider than the other. The wide blade is provided for your safety. If the provided plug does not fit into your outlet, consult an electrician for replacement of the obsolete outlet.</li> <li>10. Protect the power cord from being walked on or pinched particularly at plugs, convenience receptacles, and the point where they exit from the apparatus.</li> <li>11. Only use attachments/ accessories specified by the manufacturer</li> </ol>	<ol style="list-style-type: none"> <li>12. Use only with the cart, stand, tripod, bracket, or table specified by the manufacturer, or sold with the apparatus. When a cart is used, use caution when moving the cart/apparatus combination to avoid injury from tip-over.</li> </ol> <div style="text-align: center;">  </div> <ol style="list-style-type: none"> <li>13. Unplug this apparatus during lightning storms or when unused for long periods of time.</li> <li>14. Refer all servicing to qualified service personnel. Servicing is required when the apparatus has been damaged in any way, such as power-supply cord or plug is damaged, liquid has been spilled or objects have fallen into the apparatus, the apparatus has been exposed to rain or moisture, does not operate normally, or has been dropped.</li> </ol>	<ol style="list-style-type: none"> <li>15. When the On/Off switch, or the mains plug or adapter connected to the product is used as a disconnect device, this device must remain readily accessible.</li> <li>16. WARNING: To reduce the risk of fire or electric shock, do not expose this apparatus to water, rain or moisture. And the apparatus shall not be exposed to dripping or splashing and that no object filled with liquids, such as vases, shall be placed on the apparatus.</li> <li>17. Do not insert any objects into the device's ventilation openings. They could come into contact with one of the high-voltage components or short-circuit them and cause a fire or electric shock. Do not spill liquid on the device.</li> <li>18. Do not attempt to repair this device yourself. Opening it may expose you to hazardous voltages or to other risks. Contact a qualified professional for all maintenance work.</li> <li>19. The equipment shall be used at maximum 35 degree Celsius ambient temperature (95°F).</li> </ol>

# READ FIRST! IMPORTANT SAFETY INSTRUCTIONS!

		<div style="border: 1px solid black; padding: 5px; text-align: center;"> <p><b>CAUTION</b></p> <p>RISK OF ELECTRIC SHOCK DO NOT OPEN</p> </div>
<p>The exclamation mark in an equilateral triangle warns the user that the manual contains important instructions on how to use and look after the device.</p>	<p>The bolt of lightning in an equilateral triangle warns the user that the device has high voltage that could result in a risk of electric shock.</p>	<p>Warning: To prevent any risk of electric shock, do not remove the cover (or the back) from the device. There are no userserviceable parts in this device. For maintenance or repairs, contact a qualified professional.</p>
<p>20. Do not use this device in tropical climates. 🌴</p> <p>21. Do not use this device at altitudes of more than 2,000 m (6,500 ft). 🏔️</p> <p>22. Do not overload wall sockets, extension leads or multiple socket outlets as this could cause fire or electric shock.</p> <p>23. The device must not be mounted to a wall or ceiling unless intended by the manufacturer.</p> <p>24. If the device has been moved from a cold environment to a hot environment, make sure that no condensation appeared before connecting the power cable.</p> <p>25. No naked flame sources, such as lit candles, should be placed on top of the device.</p> <p>26. The product should only be connected to the mains power type shown on the label on the device. If you're not sure what type of mains electrical supply you have, ask your retailer or your electricity supplier. For devices intended for use with a battery or another power source, see the user manual.</p>	<p>27. Always leave a distance of at least 5 cm (2") around the product for proper ventilation.</p> <p>28. When replacement components are needed, make sure that the maintenance technician uses the components recommended by the manufacturer or components with the same technical features as the original product. Using non-compliant components could cause fires, electric shocks or other risks.</p> <p>29. After any maintenance or repair work on the device, ask the maintenance technician to test it to check that it works safely.</p> <p>30. The product should only be connected to the mains power type shown on the label on the device. If you're not sure what type of mains electrical supply you have, ask your retailer or your electricity supplier. For devices intended for use with a battery or another power source, see the user manual.</p>	<p>31. To avoid damaging your hearing, do not listen to loudspeakers at high volumes for long periods of time. Listening to speakers at high volumes can damage the user's ears and may lead to hearing problems (temporary or permanent deafness, tinnitus, hyperacusis). Hearing system exposure to excessive sound level (over 85 dB SPL LAeq) for several hours can cause irreparable damage to your hearing.</p> <div style="text-align: center;">  <p>(CEI 60417-6044)</p> </div>

# SUB 600 P

## User manual

14

NE

Please validate your Focal-JMLab warranty,  
it is now possible to register your product online: [www.focal.com/warranty](http://www.focal.com/warranty)



Thank you for purchasing a Focal product. Welcome to our High-Fidelity world. Innovation, tradition, excellence and pleasure are our values; our one and only aim is to bring you a sound that is rich, pure and true. To get the most out of your product, we recommend that you read the instructions in this booklet, then store it in a safe place to refer to in the future.

### Connections

On low-level RCA inputs:

When using a 2-channel amplifier with 'Pre-out' line outputs, Sub 600 P should be connected to the RCA stereo inputs 'Line inputs Right (R)/Left (L)' (fig. B).

On LFE input:

When a multi-channel audio/video amplifier is used, Sub 600 P's single LFE input should be connected to the audio/video amplifier's 'subwoofer' output (fig. C).

### Power up (fig. A)

- Before powering up, refer to the safety instructions.
- Check the voltage selector **6** before connecting the power cable into the mains.
- Connect the subwoofer to the mains.

### Home Cinema settings (fig. A)

- Connect the subwoofer to the amplifier using the subwoofer's LFE output **5**.
- Move the power switch to 'ENABLE' **1**.
- Set the 'CROSSOVER' knob **3** in the LFE position.
- Adjust the 'VOLUME' knob **4** to halfway.
- Next, adjust the volume using your amplifier's settings.

### Stereo settings (fig. A)

- Connect the subwoofer to the amplifier using the subwoofer's Left & Right outputs **5**.
- Move the power switch to 'ENABLE' **1**.
- Set the 'CROSSOVER' knob **3** to the middle position (around 100Hz).
- Adjust the 'VOLUME' knob **4** to halfway.
- Adjust the bass level depending on the other speakers used. This adjustment can be done by using as varied music programs as possible. The bass should be present without being too heavy.
- Select the phase inverter mode (0° or 180°) **2**. The correct position is the one that subjectively provides the highest and most balanced bass level.
- Fine tune the cut-off frequency to around 100Hz. The lower this value is set to, the deeper and fuller the bass will sound. The higher it is, the more forceful the impacts will be. The settings are correct when all these features are simultaneously achieved.
- Readjust the volume settings as required.
- This procedure should be repeated every time the subwoofer changes location.

# SUB 600 P

## User manual

15

NE

### 'Auto Standby' mode ①

Automatic timed power on / off. The Sub 600 P has an automatic audio signal detection system. When the 'Auto Standby' detector is set to 'Enable' mode, the subwoofer will turn on immediately when an audio signal is detected at the input. In 'Disable' mode, the detector is inactive and the subwoofer remains permanently switched on.

On the other hand, if no signal is detected coming into the subwoofer after approximately 20 minutes, the detection system will automatically place the subwoofer in stand-by mode.

In the event of prolonged absence for several days, we recommend turning the power detector to 'Off'.

### Cable choice

To connect the subwoofer to the amplifier, use a shielded RCA-RCA cable of an appropriate length. If in doubt, ask your retailer to advise you on the best solution for your needs.

### Positioning

Unlike acoustic loudspeakers that need to be placed at a sufficient distance away from the walls and corners of the listening room, we recommend positioning Sub 600 P subwoofer in a corner.

By placing the subwoofer in a corner, the room resonances will be stimulated in a more linear, predictable way. Not only will bass perception be optimal, but this layout will also make it possible to boost the bass level by 6dB. If for practical reasons you cannot place the subwoofer in a corner, experiment with positioning it in different places within the room until you find the best compromise.

Generally speaking, it is better to place the subwoofer in front of the listening position. (fig. D and E). It isn't recommended to place it behind the listening position.

As the frequency ranges involved are omnidirectional, in principle the bass is not affected by objects or furniture placed between the subwoofer and the listening point (fig. F).

### Running-in period

The woofer used in Sub 600 P is a complex mechanical component which requires a running-in period in order to operate at its best and to become acclimatised to the temperature and humidity of your environment. The length of time this takes can vary depending on the conditions and may extend over several weeks.

To reduce this running-in period, we recommend operating your subwoofer for about twenty consecutive hours at medium volume, with music which is rich in bass. Once the loudspeaker's characteristics have totally stabilised, you will be able to enjoy the full potential of your active subwoofer.

### Conditions of warranty

All Focal loudspeakers are covered by warranty drawn up by the official Focal distributor in your country. Your distributor can provide all details concerning the conditions of warranty. Warranty cover extends at least to that granted by the legal warranty in force in the country where the original purchase invoice was issued.

### Special precautions





The only maintenance required for the Sub 600 P is dusting with a dry cloth. If your subwoofer becomes dirty, we recommend simply cleaning it with a damp cloth.

Never use solvents, detergents, alcohol-based or corrosive products, scrapers or scourers to clean the surface of a subwoofer. Keep the product away from sources of heat.



# BITTE ZUERST LESEN! WICHTIGE SICHERHEITSMASSNAHMEN!

DE

		<div style="border: 1px solid black; padding: 5px; text-align: center;"> <p><b>CAUTION</b></p> <p>RISK OF ELECTRIC SHOCK DO NOT OPEN</p> </div>
<p>Das Ausrufezeichen im gleichseitigen Dreieck soll den Benutzer auf wichtige Bedienungs- und Wartungsanweisungen in dieser Anleitung aufmerksam machen.</p>	<p>Der Blitz, der als Pfeilsymbol in einem gleichseitigen Dreieck dargestellt ist, soll den Benutzer auf das Vorhandensein von Hochspannung in der Vorrichtung aufmerksam machen, die zu einem Stromschlag führen kann.</p>	<p>VORSICHT: Um einen elektrischen Schlag zu vermeiden, darf die Abdeckung (oder die Rückseite) dieses Geräts nicht abgenommen werden. Es dürfen keine Teile durch den Benutzer ausgetauscht werden. Für Wartungs- oder Reparaturarbeiten kontaktieren Sie bitte eine qualifizierte Person.</p>
<ol style="list-style-type: none"> <li>1. Lesen Sie diese Anleitung.</li> <li>2. Bewahren Sie diese Anleitung gut auf.</li> <li>3. Berücksichtigen Sie alle Warnhinweise.</li> <li>4. Befolgen Sie sämtliche Anweisungen.</li> <li>5. Verwenden Sie dieses Gerät nicht in der Nähe von Wasser.</li> <li>6. Nur mit einem trockenen Tuch reinigen.</li> <li>7. Keine Lüftungsöffnung blockieren. Installieren Sie das Gerät gemäß den Anweisungen des Herstellers.</li> <li>8. Das Gerät nicht in der Nähe von Wärmequellen wie Heizkörpern, Öfen, Heizregistern oder anderen wärmeabgebenden Geräten (einschließlich Verstärkern) installieren.</li> <li>9. Die Sicherheitsvorrichtung des polarisierten Steckers nicht umgehen. Ein polarisierter Stecker verfügt über zwei Kontaktstifte, von denen einer breiter als der andere ist. Der große Kontaktstift ist zu Ihrer Sicherheit vorgesehen. Wenn der mitgelieferte Stecker nicht in Ihre Steckdose passt, wenden Sie sich an einen Elektriker, um die veraltete Steckdose auszutauschen.</li> <li>10. Stellen Sie sicher, dass auf das Netzkabel nicht getreten werden kann und dass es nicht gequetscht oder eingeklemmt werden kann. Achten Sie insbesondere auf den Netzstecker und auf den Anschluss des Kabels an das Gerät.</li> </ol>	<ol style="list-style-type: none"> <li>11. Verwenden Sie nur Zubehör, das der Hersteller empfiehlt.</li> <li>12. Verwenden Sie nur Rollwagen, Ständer, Stative, Halterungen oder Tische, die der Hersteller empfiehlt oder die mit dem Gerät verkauft werden. Wenn Sie einen Rollwagen benutzen, seien Sie beim Fortbewegen des Rollwagens/Geräts besonders vorsichtig, um Verletzungen durch Umkippen zu vermeiden.</li> </ol> <div style="text-align: center; margin: 10px 0;">  </div> <ol style="list-style-type: none"> <li>13. Ziehen Sie den Netzstecker bei Gewittern oder wenn das Gerät über einen längeren Zeitraum nicht benutzt wird.</li> <li>14. Sämtliche Wartungsarbeiten müssen von qualifiziertem Personal durchgeführt werden. Nach jeder Beschädigung des Geräts, wie eine Beschädigung des Netzkabels oder des Steckers oder wenn Flüssigkeit verschüttet wurde bzw. Gegenstände in das Gerät eingeführt wurden, das Gerät Regen oder Feuchtigkeit ausgesetzt wurde, nicht normal funktioniert oder heruntergefallen ist, ist eine Wartung erforderlich.</li> </ol>	<ol style="list-style-type: none"> <li>15. Wenn die Netzsteckdose, ein Anschluss am Gerät oder der On/Off-Schalter als Trennvorrichtung verwendet wird, muss diese Vorrichtung leicht zugänglich bleiben.</li> <li>16. VORSICHT: Um die Brandgefahr bzw. die Gefahr von Stromschlägen zu verringern, setzen Sie dieses Produkt weder Regen noch Feuchtigkeit aus. Darüber hinaus dürfen weder Wassertropfen noch Wasserspritzer auf das Gerät kommen und es dürfen keine mit Flüssigkeiten gefüllten Gegenstände, wie z.B. Vasen, auf das Gerät gestellt werden.</li> <li>17. Stecken Sie niemals Gegenstände durch die Lüftungsöffnungen des Gerätes. Es könnte mit Hochspannungskomponenten in Kontakt kommen oder diese kurzschließen, wodurch ein Brand oder ein Stromschlag verursacht werden kann. Verschütten Sie niemals Flüssigkeit auf das Gerät.</li> <li>18. Versuchen Sie nicht, dieses Gerät selbst zu reparieren. Wenn Sie dieses Gerät öffnen, können Sie sich gefährlichen Spannungen oder anderen Gefahren aussetzen. Wenden Sie sich mit sämtlichen Wartungsarbeiten an qualifiziertes Personal.</li> <li>19. Die Umgebungstemperatur darf während des Betriebs 35 Grad Celsius (95°F) nicht überschreiten.</li> </ol>



# BITTE ZUERST LESEN! WICHTIGE SICHERHEITSMASSNAHMEN!

		<div style="border: 1px solid black; padding: 5px; text-align: center;"> <p><b>CAUTION</b></p> <p>RISK OF ELECTRIC SHOCK DO NOT OPEN</p> </div>
<p>Das Ausrufezeichen im gleichseitigen Dreieck soll den Benutzer auf wichtige Bedienungs- und Wartungsanweisungen in dieser Anleitung aufmerksam machen.</p>	<p>Der Blitz, der als Pfeilsymbol in einem gleichseitigen Dreieck dargestellt ist, soll den Benutzer auf das Vorhandensein von Hochspannung in der Vorrichtung aufmerksam machen, die zu einem Stromschlag führen kann.</p>	<p>VORSICHT: Um einen elektrischen Schlag zu vermeiden, darf die Abdeckung (oder die Rückseite) dieses Geräts nicht abgenommen werden. Es dürfen keine Teile durch den Benutzer ausgetauscht werden. Für Wartungs- oder Reparaturarbeiten kontaktieren Sie bitte eine qualifizierte Person.</p>
<p>20. Verwenden Sie dieses Gerät nicht in tropischen Klimazonen. ☹️</p> <p>21. Verwenden Sie dieses Gerät nicht in Gebieten über 2000 m (6.500 ft) Höhe. ☹️</p> <p>22. Überlasten Sie keine Steckdosen, Verlängerungskabel oder Mehrfachsteckdosen. Dies könnte zu einem Brand oder einem elektrischen Schlag führen.</p> <p>23. Das Gerät darf nur an einer Wand oder Decke montiert werden, wenn der Hersteller dies vorsieht.</p> <p>24. Falls das Gerät von einem kalten Ort an einen warmen transportiert wurde, überprüfen Sie, bevor Sie das Stromkabel anschließen, dass sich kein Kondenswasser gebildet hat.</p> <p>25. Offene Flammenquellen, wie z.B. brennende Kerzen, dürfen nicht auf das Gerät gestellt werden.</p> <p>26. Schließen Sie das Gerät nur an die auf dem Gerät angegebene Stromversorgung an. Wenn Sie Zweifel bezüglich der erforderlichen Stromversorgung bzw. Ihrer Elektroinstallation haben, wenden Sie sich an Ihren Produktlieferanten oder Stromversorger. Für Geräte, die zur Verwendung mit einer Batterie oder einer anderen Stromquelle vorgesehen sind, lesen Sie bitte das Benutzerhandbuch.</p>	<p>27. Lassen Sie um das Gerät herum stets einen Mindestabstand von 5 cm (2") frei, um eine gute Belüftung zu gewährleisten.</p> <p>28. Wenn ein Austausch von Komponenten erforderlich ist, stellen Sie sicher, dass der Servicetechniker vom Hersteller angegebene Komponenten oder Komponenten mit identischen Merkmalen wie die des Originalgeräts verwendet. Nicht konforme Komponenten können Brände, Stromschläge verursachen oder andere Gefahren mit sich bringen.</p> <p>29. Bitten Sie den Servicetechniker nach jedem Eingriff und jeder Reparatur am Gerät, Tests durchzuführen, um zu gewährleisten, dass das Produkt sicher funktioniert.</p> <p>30. Schließen Sie das Gerät nur an die auf dem Gerät angegebene Stromversorgung an. Wenn Sie Zweifel bezüglich der erforderlichen Stromversorgung bzw. Ihrer Elektroinstallation haben, wenden Sie sich an Ihren Produktlieferanten oder Stromversorger. Für Geräte, die zur Verwendung mit einer Batterie oder einer anderen Stromquelle vorgesehen sind, lesen Sie bitte das Benutzerhandbuch.</p>	<p>31. Um mögliche Hörschäden zu vermeiden, sollten Sie die Lautsprecher nicht über einen längeren Zeitraum mit hoher Lautstärke in Betrieb lassen. Das Hören über Lautsprecher mit zu hoher Lautstärke kann das Ohr des Benutzers schädigen und Hörprobleme verursachen (vorübergehende oder dauerhafte Taubheit, Ohrensausen, Tinnitus, Hyperakusis). Wird das Gehör über mehrere Stunden einem Dauerschalldruckpegel von über 85 dB SPL Leq ausgesetzt, kann dies zu irreversiblen Hörschäden führen.</p> <div style="text-align: center;">  <p>(CEI 60417-6044)</p> </div>

# SUB 600 P

## Gebrauchsanweisung

18

Registrieren Sie Ihr Produkt online, um Ihre Focal-JMlab-Garantie zu bestätigen:  
[www.focal.com/warranty](http://www.focal.com/warranty)



DE

Sie haben soeben ein Focal-Produkt erworben, und wir möchten uns bei Ihnen dafür bedanken. Willkommen in unserer Welt der hohen Wiedergabequalität. Innovation, Tradition, Exzellenz und Genuss sind unsere Werte; und es ist unser einziges Ziel, Ihnen ein reines, treues und reichhaltiges Klangvergnügen zu vermitteln. Um den vollen Leistungsumfang dieses Produkts zu entdecken, empfehlen wir Ihnen, die in diesem Handbuch enthaltenen Anweisungen aufmerksam durchzulesen und dieses sorgfältig für die spätere Bezugnahme aufzubewahren.

### Anschlüsse

An den Tiefbass RCA Eingängen:

Wird ein 2-Kanal-Verstärker mit Line-Ausgängen „Pre Out“ verwendet, muss der SUB 600 P an die RCA Stereoeingänge „Line Inputs Right (R) / Left (L)“ angeschlossen werden (Abb. B).

Am LFE-Eingang:

Wird ein Mehrkanal-Audio/Videoverstärker verwendet, wird der einzige LFE Eingang des SUB 600 P am Ausgang „Subwoofer“ des Audio/Videoverstärkers angeschlossen (Abb. C).

### Inbetriebnahme (Abb. A)

- Vor der Inbetriebnahme lesen Sie bitte die Sicherheitshinweise.
- Überprüfen Sie den Spannungswahlschalter **6**, bevor Sie das Netzkabel an das Netz anschließen.
- Schließen Sie den Subwoofer an das Netz an.

### Einstellungen Heimkino (Abb. A)

- Schließen Sie den Subwoofer am Verstärker an, und zwar am LFE Ausgang **5** des Subwoofers.
- Stellen Sie den Einschalter für die Stromversorgung auf „ENABLE“ **1**.
- Stellen Sie den Potentiometer „CROSSOVER“ **3** auf LFE.
- Stellen Sie den Potentiometer „Volume“ **4** auf die Mittelstellung.
- Stellen Sie anschließend die Lautstärke mit den Reglern Ihres Verstärkers ein.

### Stereoeinstellungen (Abb. A)

- Schließen Sie den Subwoofer am Verstärker an, und zwar an die Ausgänge Left & Right **5** des Subwoofers.
- Stellen Sie den Einschalter für die Stromversorgung auf „ENABLE“ **1**.
- Stellen Sie den Potentiometer „CROSSOVER“ **3** auf die Mittelstellung (ungefähr 100 Hz).
- Stellen Sie den Potentiometer „Volume“ **4** auf die Mittelstellung.
- Stellen Sie den Basspegel entsprechend den anderen verwendeten Lautsprechern ein. Diese Einstellung kann mit einer Vielzahl verschiedener Musikprogrammen vorgenommen werden. Der Bass sollte präsent sein, ohne zu schwer zu sein.
- Wählen Sie den Modus des Phasenumkehrers (0° oder 180°) **2**. Die richtige Reglerposition entspricht derjenigen, die subjektiv den höchsten und ausgewogensten Basspegel liefert.
- Verfeinern Sie ggf. die Einstellung der Grenzfrequenz im Bereich von 100 Hz. Je niedriger diese Einstellung ist, desto tiefer und breiter erscheint der Bass. Je höher sie ist, desto stärker und durchdringender ist der Bass. Die richtige Einstellung liegt vor, wenn alle diese Eigenschaften gleichzeitig erreicht werden.
- Passen Sie ggf. die Lautstärkeeinstellung erneut an.
- Dieser Vorgang muss jedes Mal wiederholt werden, wenn der Subwoofer an einem neuen Ort aufgestellt wird.

# SUB 600 P

## Gebrauchsanweisung

19

### Modus „Auto Standby“ ①

Automatisches zeitgesteuertes Ein- und Ausschalten. Der SUB 600 P ist mit einem automatischen Audiosignal-Erkennungssystem ausgestattet. Wenn der Schalter „Auto Standby“ auf „Enable“ eingestellt ist, schaltet sich der Subwoofer sofort ein, sobald ein Audiosignal am Eingang erkannt wird. Steht er auf „Disable“ ist das Erkennungssystem deaktiviert und der Subwoofer bleibt permanent eingeschaltet.

Wenn umgekehrt nach ca. 20 Minuten kein Signal am Eingang des Subwoofers erkannt wird, versetzt ihn das Erkennungssystem automatisch in den Standby-Modus.

Sind Sie mehrere Tage lang nicht zu Hause, ist es ratsam, den Netzschalter auf „Off“ (Aus) zu stellen.

### Kabelauswahl

Um den Subwoofer am Verstärker anzuschließen, muss ein abgeschirmtes RCA/RCA-Kabel der entsprechenden Länge verwendet werden. Wenn Sie Zweifel haben, wenden Sie sich an Ihren Händler, um die beste Lösung für Ihre Bedürfnisse zu finden.

### Positionierung

Im Gegensatz zu einem Lautsprecher, der ausreichend Abstand von den Wänden und Ecken des Hör-raums aufweisen muss, empfehlen wir Ihnen, den Subwoofer SUB 600 P in einem Winkel zu platzieren.

Wird der Subwoofer in einem Winkel aufgestellt, werden die Resonanzen des Raumes linearer und vorhersehbarer angeregt. Bei einer solchen Anordnung ist nicht nur die Basswahrnehmung optimal, sondern es kann auch der Basspegel um +6 dB erhöht werden. Können Sie den Subwoofer wegen der räumlichen Gegebenheiten nicht in einem Winkel aufstellen, testen Sie mehrere Standorte im Raum, bis Sie den besten Kompromiss gefunden haben.

Generell ist darauf zu achten, dass der Subwoofer vor die Hörposition platziert wird. (Abb. D und E) Es ist nicht empfehlenswert, ihn dahinter aufzustellen.

Da es sich um omnidirektionale Frequenzbänder handelt, wird der Bass grundsätzlich nicht durch einen Gegenstand oder ein Möbelstück beeinflusst, der/das zwischen dem Subwoofer und der Hörposition platziert ist.

### Einspielzeit

Der im SUB 600 P verwendete Woofer ist eine komplexe mechanische Komponente, die eine Einspielzeit benötigt, um bestmöglich zu funktionieren und sich an die Temperatur- und Feuchtigkeitsbedingungen Ihrer Umgebung anzupassen. Diese Zeitspanne variiert je nach den vorhandenen Bedingungen und kann einige Wochen dauern.

Um dieses Verfahren zu beschleunigen, empfehlen wir Ihnen, diesen Subwoofer etwa zwanzig Stunden lang auf mittlerer Lautstärke laufen zu lassen. Dabei sollten Sie Musikstücke mit vielen tiefen Frequenzen wählen. Sobald sich die Eigenschaften des Lautsprechers vollständig stabilisiert haben, können Sie das gesamte klangliche Potenzial Ihres aktiven Subwoofers genießen.

# SUB 600 P

## Gebrauchsanweisung

20

### Garantiebedingungen

Alle Focal-Produkte werden von einer Garantie abgedeckt, die von der offiziellen Focal-Vertriebsgesellschaft Ihres Landes ausgearbeitet wurde.



Diese kann Ihnen weiterführende Informationen zu den Garantiebedingungen zur Verfügung stellen. Die Garantie umfasst mindestens die Bedingungen, die vom Gesetzgeber des Landes, in dem der Original-Kaufbeleg ausgestellt wurde, eingeräumt werden.

### Pflege





Zur Pflege muss der SUB 600 P lediglich mit einem trockenen Tuch abgestaubt werden. Falls Flecken auf das Gerät kommen, empfehlen wir Ihnen, ein feuchtes Tuch zu verwenden. Verwenden Sie zum Reinigen der Oberfläche niemals Lösungsmittel, Reinigungsmittel, Alkohol ätzende Produkte, Scheuerbürsten bzw. Scheuermittel. Möglichst nicht in der Nähe einer Wärmequelle aufstellen.

# LEGGERE PRIMA DELL'USO! IMPORTANTI PRECAUZIONI DI SICUREZZA!

		<div style="border: 1px solid black; padding: 5px; text-align: center;"> <p><b>CAUTION</b></p> <p>RISK OF ELECTRIC SHOCK DO NOT OPEN</p> </div>
<p>Il punto esclamativo all'interno di un triangolo equilatero ha lo scopo di avvertire l'utente della presenza di indicazioni importanti nelle istruzioni per l'uso, inerenti all'avviamento e la manutenzione del dispositivo.</p>	<p>Il fulmine, rappresentato dal simbolo della freccia all'interno di un triangolo equilatero, ha lo scopo di avvisare l'utente della presenza di alta tensione all'interno del dispositivo, che può provocare rischi di scosse elettriche.</p>	<p>ATTENZIONE: Per evitare qualsiasi eventuale rischio di scosse elettriche, non rimuovere il rivestimento frontale (o posteriore) di questo dispositivo.</p>
<ol style="list-style-type: none"> <li>1. Leggere le presenti istruzioni.</li> <li>2. Conservare le istruzioni.</li> <li>3. Tenere in considerazione tutti gli avvertimenti.</li> <li>4. Seguire tutte le istruzioni.</li> <li>5. Non utilizzare il dispositivo vicino all'acqua.</li> <li>6. Pulire esclusivamente con un panno asciutto.</li> <li>7. Non ostruire nessuno sfianto.</li> </ol> <p>Installare il dispositivo rispettando le istruzioni del fabbricante.</p> <ol style="list-style-type: none"> <li>8. Non installare l'apparecchio vicino a una fonte di calore, come radiatori, stufe, bocchettoni di riscaldamento o qualsiasi altro dispositivo (amplificatori inclusi) che emetta calore.</li> <li>9. Non bypassare il dispositivo di sicurezza della spina polarizzata. La spina polarizzata ha due lame, una più grande e una più piccola. La lama grande ha la funzione di messa in sicurezza. Se la spina in dotazione non si adatta alla presa, consultare un elettricista e far sostituire la presa obsoleta.</li> <li>10. Assicurarsi che il cavo di alimentazione non possa essere calpestato, schiacciato o stretto. È necessario fare molta attenzione alla spina di alimentazione e al collegamento del cavo con il dispositivo.</li> <li>11. Utilizzare unicamente gli accessori consigliati dal fabbricante.</li> </ol>	<ol style="list-style-type: none"> <li>12. Utilizzare solo i carrelli, piedi, treppiedi, supporti o tavole consigliati dal fabbricante o quelli venduti con il dispositivo. Nel caso di utilizzo di un carrello, prestare ancora più attenzione durante lo spostamento del gruppo carrello/dispositivo, per evitare lesioni da ribaltamento.</li> </ol> <div style="text-align: center;">  </div> <ol style="list-style-type: none"> <li>13. Scollegare il dispositivo in caso di temporali, o se non viene utilizzato per lunghi periodi di tempo.</li> <li>14. Ogni eventuale operazione di manutenzione deve essere eseguita a opera di personale qualificato. È necessario eseguire la manutenzione del dispositivo in seguito a qualsiasi danno che possa subire, come il deterioramento del cavo o della spina di alimentazione, il versamento di liquidi o l'inserimento di oggetti all'interno del dispositivo, l'esposizione alla pioggia o all'umidità, un cattivo funzionamento o rovesciamento dello stesso.</li> </ol>	<ol style="list-style-type: none"> <li>15. Quando la presa di alimentazione di rete, una presa collocata sul dispositivo o il commutatore On/Off vengono utilizzati come dispositivo di scollegamento, il dispositivo deve restare facilmente accessibile.</li> <li>16. ATTENZIONE: Per ridurre il rischio di incendi o scosse elettriche, non esporre il dispositivo all'acqua, alla pioggia o all'umidità. Inoltre, l'apparecchio non deve essere esposto a sgocciolamenti d'acqua o schizzi e non vi devono essere appoggiati oggetti pieni di liquidi, come vasi.</li> <li>17. Non inserire mai oggetti negli sfianti del dispositivo. Potrebbero entrare in contatto con componenti soggetti ad alta tensione oppure causare cortocircuiti provocando incendi o scosse elettriche. Non versare mai liquidi sul dispositivo.</li> <li>18. Non tentare di riparare l'unità da soli. L'apertura di questo dispositivo può esporre l'utente a tensioni pericolose o ad altri rischi. Per ogni eventuale intervento di manutenzione, rivolgersi a personale qualificato.</li> <li>19. La temperatura ambiente durante l'uso del dispositivo non deve superare i 35 gradi Celsius (95 °F).</li> </ol>

# LEGGERE PRIMA DELL'USO! IMPORTANTI PRECAUZIONI DI SICUREZZA!

IT

		<div style="background-color: black; color: white; padding: 5px; text-align: center; font-weight: bold;">CAUTION</div> <div style="border: 1px solid black; padding: 5px; text-align: center;">RISK OF ELECTRIC SHOCK DO NOT OPEN</div>
<p>Il punto esclamativo all'interno di un triangolo equilatero ha lo scopo di avvertire l'utente della presenza di indicazioni importanti nelle istruzioni per l'uso, inerenti l'avviamento e la manutenzione del dispositivo.</p>	<p>Il fulmine, rappresentato dal simbolo della freccia all'interno di un triangolo equilatero, ha lo scopo di avvisare l'utente della presenza di alta tensione all'interno del dispositivo, che può provocare rischi di scosse elettriche.</p>	<p>ATTENZIONE: Per evitare qualsiasi eventuale rischio di scosse elettriche, non rimuovere il rivestimento frontale (o posteriore) di questo dispositivo.</p>
<p>20. Non utilizzare questo dispositivo in zone con clima tropicale. ☀️</p> <p>21. Non utilizzare il dispositivo in zone situate a un'altitudine superiore a 2000 m (6500 ft). 🏔️</p> <p>22. Non sovraccaricare le prese di corrente a muro, le prolunghe o le prese multiple. Potrebbero verificarsi incendi o scosse elettriche.</p> <p>23. È possibile effettuare il montaggio del dispositivo a parete o sul soffitto solo se previsto dal costruttore.</p> <p>24. Se il prodotto passa da un ambiente freddo a uno caldo, assicurarsi che non si sia formata condensa prima di collegare il cavo di alimentazione.</p> <p>25. Si sconsiglia di posizionare sul dispositivo fonti di fiamme vive, come candele accese.</p> <p>26. Il prodotto deve essere collegato unicamente all'alimentazione di rete del tipo indicato sull'etichetta del dispositivo. In caso di dubbi sul tipo di alimentazione necessaria al prodotto o della natura del proprio impianto elettrico, rivolgersi al rivenditore del prodotto o al fornitore di energia elettrica. Per i dispositivi progettati per un utilizzo con batterie o altre fonti di alimentazione, consultare il manuale d'uso.</p> <p>27. Per assicurare una buona ventilazione, lasciare sempre una distanza di almeno 5 cm (2") attorno al prodotto.</p>	<p>28. Quando è necessaria la sostituzione di uno o più componenti, accertarsi che il tecnico addetto alla manutenzione utilizzi i componenti indicati dal produttore o ricambi aventi caratteristiche identiche a quelle dell'originale. Componenti non conformi possono provocare incendi, scosse elettriche o comportare altri rischi.</p> <p>29. Dopo qualsiasi intervento o riparazione del dispositivo, chiedere al tecnico addetto alla manutenzione di eseguire delle prove per verificare il funzionamento in sicurezza del prodotto.</p> <p>30. Il prodotto deve essere collegato unicamente all'alimentazione di rete del tipo indicato sull'etichetta del dispositivo. In caso di dubbi sul tipo di alimentazione necessaria al prodotto o della natura del proprio impianto elettrico, rivolgersi al rivenditore del prodotto o al fornitore di energia elettrica. Per i dispositivi progettati per un utilizzo con batterie o altre fonti di alimentazione, consultare il manuale d'uso.</p>	<p>31. Per evitare eventuali danni all'udito, non ascoltare a lungo i diffusori a un livello sonoro alto. L'ascolto di diffusori a un volume elevato può danneggiare l'orecchio dell'utente e generare disturbi all'udito (come sordità temporanea o permanente, ronzii, acufeni, iperacusia). L'esposizione dell'apparato uditivo a volumi eccessivi, superiori a 85 dB SPL LAeq, per varie ore può danneggiare irreversibilmente l'udito.</p> <div style="text-align: center;">  <p>(CEI 60417-6044)</p> </div>

# SUB 600 P

## Istruzioni per l'uso

23

Per validare la garanzia Focal-JMLab adesso è possibile registrare il prodotto on-line su: [www.focal.com/warranty](http://www.focal.com/warranty)



La ringraziamo per avere acquistato un prodotto Focal. Le diamo il benvenuto nel nostro l'universo: quello dell'Alta fedeltà. Innovazione, tradizione, eccellenza e piacere sono i nostri valori. E il nostro obiettivo è uno solo: offrire agli ascoltatori un suono puro, fedele e ricco. Per sfruttare al meglio tutte le prestazioni del suo prodotto le consigliamo di leggere le istruzioni di questo libretto e conservarlo con cura per poterlo consultare anche in un secondo tempo.

### Collegamenti

Sugli ingressi RCA basso livello:

se si utilizza un amplificatore a 2 canali dotato di uscite in linea "Pre-out", Sub 600 P dovrà essere collegato sugli ingressi stereo RCA "Line inputs Right (R) / Left (L)" (fig. B).

Sull'ingresso LFE:

se si utilizza un amplificatore audio/video multicanale, l'unico ingresso LFE del Sub 600 P dovrà essere collegato all'uscita "Subwoofer" dell'amplificatore audio/video (fig. C).

### Collegamenti (fig. A)

- Prima di effettuare i collegamenti, consultare le indicazioni di sicurezza.
- Controllare il selettore di tensione **6** prima di collegare il cavo di alimentazione alla rete elettrica.
- Collegare il subwoofer alla rete.

### Regolazioni Home Cinema (fig. A)

- Collegare il subwoofer all'amplificatore tramite l'uscita LFE **5** del subwoofer.
- Impostare l'interruttore di messa in tensione su "ENABLE" **1**.
- Regolare il potenziometro "CROSSOVER" **3** in posizione intermedia (circa 100 Hz).
- Regolare il potenziometro "VOLUME" **4** a metà corsa.
- A questo punto, regolare il volume servendosi delle regolazioni dell'amplificatore.

### Regolazioni stereo (fig. A)

- Collegare il subwoofer all'amplificatore servendosi delle uscite Left e Right **5** del subwoofer.
- Impostare l'interruttore di messa in tensione su "ENABLE" **1**.
- Regolare il potenziometro "CROSSOVER" **3** in posizione intermedia (circa 100 Hz).
- Regolare il potenziometro "VOLUME" **4** a metà corsa.
- Regolare il livello dei bassi in base agli altri diffusori utilizzati. La regolazione può essere effettuata utilizzando programmi musicali quanto più possibile diversi. Il basso dovrebbe essere presente senza essere troppo imponente.
- Scegliere la modalità dell'invertitore di fase (0° o 180°) **2**. La posizione corretta è quella che fornisce soggettivamente il livello di bassi più elevato e bilanciato.
- Se necessario, mettere a punto la regolazione della frequenza di taglio attorno ai 100 Hz. Più basso è il valore impostato, più profondo e ampio risulteranno i gravi. Più è alto, più gli impatti saranno vigorosi. L'impostazione corretta si avrà quando tutte le suddette caratteristiche sono realizzate contemporaneamente.
- Se occorre, regolare nuovamente il volume.
- Questa procedura dovrà essere ripetuta ogni volta che il subwoofer viene spostato.

# SUB 600 P

## Istruzioni per l'uso

### Modalità "Auto Standby" ①

Accensione/spengimento automatico temporizzato. Il Sub 600 P è dotato di un sistema di rilevamento automatico del segnale audio. Se il contattore "Auto Standby" è impostato sulla modalità "Enable", la cassa si accende immediatamente non appena viene rilevato un segnale audio in ingresso. In modalità "Disable", il rilevatore non è attivo e la cassa è sempre sotto tensione.

Al contrario, quando non viene rilevato nessun segnale in ingresso, dopo circa 20 minuti il sistema di rilevamento imposta automaticamente la cassa in modalità standby.

In caso di assenza prolungata per diversi giorni, si consiglia di impostare l'interruttore di alimentazione su "Off".

### Scelta dei cavi

Per collegare il subwoofer all'amplificatore, utilizzare un cavo RCA/RCA schermato della lunghezza adatta. In caso di dubbi, suggeriamo di rivolgersi al proprio rivenditore per trovare la soluzione migliore per le specifiche esigenze.

### Posizionamento

A differenza di un diffusore, che deve essere sufficientemente lontano dalle pareti e dagli angoli della stanza d'ascolto, si consiglia di posizionare il subwoofer Sub 600 P in un angolo.

Così facendo, le risonanze dell'ambiente saranno eccitate in modo più lineare e prevedibile. Non solo la percezione dei bassi sarà ottimale, ma questa disposizione aumenterà anche il livello dei bassi di 6 dB. Se a causa di vincoli di mobili non è possibile posizionare la cassa in un angolo, provare vari assetti nella stanza, fino a trovare il compromesso migliore.

Come regola generale, è bene fare attenzione a posizionare il subwoofer nella parte anteriore dell'ambiente d'ascolto (fig. D ed E). Si sconsiglia di posizionarlo dietro.

Poiché le bande di frequenza interessate sono omnidirezionali, in linea di principio i bassi non subiscono conseguenze da oggetti o mobili posti tra la cassa e il punto di ascolto (fig. F).

### Periodo di rodaggio

Il woofer utilizzato nel Sub 600 P è un elemento meccanico complesso, che richiede un periodo di rodaggio per funzionare al meglio delle sue possibilità e adattarsi alle condizioni di temperatura e umidità dell'ambiente. Il periodo di rodaggio varia a seconda delle condizioni specifiche e può durare anche alcune settimane.

Per accelerare il processo, si consiglia di tenere in funzione il subwoofer per circa venti ore a volume medio, su programmi musicali ricchi di suoni bassi. Una volta che le caratteristiche del diffusore si sono completamente stabilizzate, si potrà godere a pieno delle prestazioni del subwoofer attivo.



# SUB 600 P

## Istruzioni per l'uso

25

### Condizioni di garanzia

Tutti gli altoparlanti Focal sono coperti da garanzia emessa dal distributore ufficiale Focal del tuo paese. Il tuo distributore potrà fornirti tutti i dettagli relativi alle condizioni di garanzia. La copertura della garanzia comprende quanto concesso dalla garanzia legale in forza nel paese in cui è stata emessa la fattura d'acquisto originale.



### Manutenzione





La manutenzione del Sub 600 P si limita allo spolvero con un panno asciutto. Se il prodotto si macchia, si consiglia semplicemente di utilizzare un panno umido. Non utilizzare mai solventi, detersivi, alcol o prodotti corrosivi, raschietti o altri strumenti abrasivi per pulire la superficie del dispositivo. Tenere il dispositivo lontano da fonti di calore.

II

# ¡PARA LEER EN PRIMER LUGAR! ¡ESTAS INSTRUCCIONES DE SEGURIDAD SON IMPORTANTES!

		<div style="background-color: black; color: white; padding: 5px; text-align: center;"> <b>CAUTION</b>        RISK OF ELECTRIC SHOCK        DO NOT OPEN     </div>
<p>El signo de exclamación en un triángulo equilátero tiene por objeto advertir al usuario de la existencia de instrucciones importantes en el manual de utilización relativas al uso y el mantenimiento del aparato.</p>	<p>El rayo representado con el símbolo de la flecha en un triángulo equilátero tiene por objeto advertir al usuario de la existencia de altas tensiones eléctricas en el interior del aparato que pueden suponer un riesgo de choque eléctrico.</p>	<p><b>ATENCIÓN:</b> Para prevenir el riesgo de choque eléctrico, no retire la cubierta (ni la parte trasera) de este aparato. Ningún componente es reemplazable por el usuario. Para operaciones de mantenimiento o de reparación, póngase en contacto con un profesional cualificado.</p>
<p>1. Lea estas instrucciones.          2. Conserve estas instrucciones.          3. Tenga en consideración todas las advertencias.          4. Respete todas las instrucciones.          5. No utilice este aparato a proximidad del agua.          6. Limpie el aparato solo con un paño seco.          7. No obstruya ningún orificio de ventilación. Instale el aparato según las instrucciones del fabricante.          8. No instale el aparato a proximidad de fuentes de calor, como radiadores, fogones, salidas de aire caliente o cualquier otro aparato de disipación de calor (amplificadores incluidos).          9. No eluda el uso del dispositivo de seguridad del enchufe polarizado. Los enchufes polarizados tienen una patilla más ancha que la otra. La patilla gruesa es importante para su seguridad. Si la toma de corriente no está adaptada al enchufe suministrado, consulte con un electricista para reemplazar la toma obsoleta.          10. Asegúrese de que el cable de alimentación no se pueda pisar, aplastar ni quedar aprisionado. Debe prestarse especial atención al enchufe de alimentación y a la unión del cable con el aparato.          11. Utilice únicamente los accesorios recomendados por el fabricante.</p>	<p>12. Utilice únicamente los carros, pies, trípodes, soportes o mesas recomendados por el fabricante o vendidos con el aparato. Cuando utilice un carro, extreme la prudencia al desplazarlo con el aparato para evitar posibles lesiones debidas a su vuelco.</p>  <p>13. Desenchufe el aparato en caso de tormenta o si no va a utilizarlo durante un periodo de tiempo prolongado.          14. Cualquier operación de mantenimiento deberá confiarse a un profesional cualificado. El mantenimiento del aparato será necesario siempre que se produzcan incidentes como el deterioro del cable o el enchufe, el derrame de líquidos o la introducción de objetos en el interior del aparato, la exposición a la lluvia o la humedad, el mal funcionamiento o la caída del equipo.          15. Si la toma de corriente, una toma situada en el aparato o el conmutador «On/Off» se utilizan como dispositivos de desconexión, estos deben permanecer fácilmente accesibles.</p>	<p>16. <b>ATENCIÓN:</b> Para reducir el riesgo de incendio o de choque eléctrico, no exponga este aparato a la lluvia o la humedad. Además, el aparato no debe exponerse al goteo de líquidos ni a salpicaduras, y no deberá ponerse sobre el ningún objeto que contenga líquidos (vasijas, etc.).          17. No introduzca ningún objeto en los orificios de ventilación del aparato. Dicho objeto podría entrar en contacto con componentes sometidos a altas tensiones y producir un cortocircuito, provocando un incendio o un choque eléctrico. No vierta nunca líquidos sobre el aparato.          18. No intente reparar este aparato por sus propios medios. Abrir este aparato le expone a tensiones peligrosas y otros riesgos. Para cualquier intervención de mantenimiento, diríjase a un profesional cualificado.          19. Durante la utilización del aparato, la temperatura ambiente no debe superar los 35 grados Celsius (95 °F).          20. No utilice este aparato en climas tropicales. ☀️          21. No utilice este aparato en zonas situadas a más de 2000 m de altitud (6500 pies). 🏔️</p>

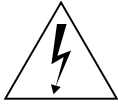
**¡PARA LEER EN PRIMER LUGAR!  
ESTAS INSTRUCCIONES DE SEGURIDAD SON IMPORTANTES!**

		<div style="background-color: black; color: white; padding: 5px; text-align: center;"> <p><b>CAUTION</b></p> <p>RISK OF ELECTRIC SHOCK DO NOT OPEN</p> </div>
<p>El signo de exclamación en un triángulo equilátero tiene por objeto advertir al usuario de la existencia de instrucciones importantes en el manual de utilización relativas al uso y el mantenimiento del aparato.</p>	<p>El rayo representado con el símbolo de la flecha en un triángulo equilátero tiene por objeto advertir al usuario de la existencia de altas tensiones eléctricas en el interior del aparato que pueden suponer un riesgo de choque eléctrico.</p>	<p><b>ATENCIÓN:</b> Para prevenir el riesgo de choque eléctrico, no retire la cubierta (ni la parte trasera) de este aparato. Ningún componente es reemplazable por el usuario. Para operaciones de mantenimiento o de reparación, póngase en contacto con un profesional cualificado.</p>
<p>22. No sobrecargue las tomas de corriente, los alargadores ni las regletas. Hacerlo puede conllevar riesgos de incendio o de choque eléctrico.</p> <p>23. El aparato solo debe instalarse en paredes o techos si está previsto por el fabricante.</p> <p>24. Si traslada el aparato desde un ambiente frío a otro caliente, asegúrese de que no se ha producido condensación antes de conectar el cable de alimentación.</p> <p>25. No se deben colocar sobre el equipo fuentes de llamas desnudas, como velas encendidas.</p> <p>26. Conecte este equipo únicamente a una red de alimentación del tipo que se indica en el aparato. En caso de duda sobre el tipo de alimentación del equipo o de su instalación, consulte con el vendedor del equipo o con su proveedor de electricidad. Si el aparato está previsto para un uso con batería u otra fuente de alimentación, consulte el manual de utilización.</p>	<p>27. Deje siempre una distancia mínima de 5 cm (2") en torno al equipo para garantizar una ventilación adecuada.</p> <p>28. Cuando sea necesario sustituir algún componente, asegúrese de que el técnico de mantenimiento utiliza los componentes especificados por el fabricante u otros de características idénticas a las del componente original. El uso de componentes inadecuados puede provocar incendios, choques eléctricos u otros riesgos.</p> <p>29. Después de cualquier intervención o reparación, solicite al técnico de mantenimiento la realización de pruebas para garantizar que el equipo funciona en condiciones de seguridad.</p> <p>30. Conecte este equipo únicamente a una red de alimentación del tipo que se indica en el aparato. En caso de duda sobre el tipo de alimentación del equipo o de su instalación, consulte con el vendedor del equipo o con su proveedor de electricidad. Si el aparato está previsto para un uso con batería u otra fuente de alimentación, consulte el manual de utilización.</p>	<p>31. Para evitar posibles daños auditivos, no escuche los altavoces a un nivel sonoro elevado durante largos períodos de tiempo. Escuchar altavoces con mucha potencia puede causar daños en el oído y provocar trastornos auditivos (sordera temporal o permanente, zumbidos en los oídos, acúfenos, hiperacusia). La exposición de los oídos a niveles de presión sonora superiores a 85 dB (LAeq) durante varias horas puede provocar daños auditivos irreversibles.</p> <div style="text-align: center;">  <p>(CEI 60417-6044)</p> </div>

Para validar la garantía Focal-JMab, ahora también puede registrar su producto en línea: [www.focal.com/warranty](http://www.focal.com/warranty)



Acaba de adquirir un producto Focal y se lo agradecemos. Le damos la bienvenida a nuestro universo, el de la alta fidelidad. La innovación, la tradición, la excelencia y el placer son nuestros valores; nuestro único objetivo es ofrecerle un sonido puro, fiel y lleno de matices. Para aprovechar al máximo las características de este equipo, le aconsejamos que lea estas instrucciones y que las conserve después en un lugar seguro para consultarlas posteriormente.

### Conexiones

Entradas RCA de bajo nivel:

si se utiliza un amplificador de 2 canales con salidas de línea «Pre-out», el Sub 600 P deberá conectarse en las entradas RCA estéreo «Line inputs Right (R) / Left (L)» (fig. B).

Entrada LFE:

si se utiliza un amplificador de audio/vídeo multicanal, la única entrada LFE del Sub 600 P se conectará a la salida «subwoofer» del amplificador de audio/vídeo (fig. C).

### Puesta en marcha (fig. A)

- Antes encender el equipo, consulte las indicaciones de seguridad.
- Verifique el selector de tensión **6** antes de enchufar el cable de alimentación a la red.
- Conecte el cajón de graves a la red de alimentación.

### Ajustes Home Cinema (fig. A)

- Conecte el cajón de graves al amplificador a través de la salida LFE del cajón **5**.
- Ponga el interruptor de puesta en tensión en la posición «ENABLE» **1**.
- Ajuste el potenciómetro «CROSSOVER» **3** en la posición LFE.
- Ajuste el potenciómetro «VOLUME» **4** a la mitad de su recorrido.
- A continuación, ajuste el volumen con los controles del amplificador.

### Ajustes estéreo (fig. A)

- Conecte el cajón de graves al amplificador utilizando las salidas «Left / Right» **5** del cajón.
- Ponga el interruptor de puesta en tensión en la posición «ENABLE» **1**.
- Ajuste el potenciómetro «CROSSOVER» **3** en la posición intermedia (aproximadamente 100 Hz).
- Ajuste el potenciómetro «VOLUME» **4** a la mitad de su recorrido.
- Ajuste el nivel de graves en función del resto de los altavoces empleados. Este ajuste puede realizarse con estilos musicales tan variados como sea posible. Los graves deberán estar presentes sin resultar demasiado pesados.
- Seleccione el modo del inversor de fase (0° o 180°) **2**. La posición adecuada será aquella en la que, subjetivamente, el nivel de graves sea mayor y más equilibrado.
- Afine el ajuste de la frecuencia de corte en torno a 100 Hz. Cuanto más bajo sea este ajuste, mayores serán la profundidad y la amplitud de los graves. A medida que se sube, los impactos se harán más percutivos. El ajuste adecuado será aquel que permita obtener simultáneamente todas estas características.
- Ajuste de nuevo el volumen como estime necesario.
- Este procedimiento deberá repetirse cada vez que el cajón de graves cambie de posición.

# SUB 600 P

## Manual de uso

29

### Modo «Auto Standby» 1

Encendido/apagado temporizado automático. El Sub 600 P cuenta con un sistema de detección automática de la señal de audio. Cuando el interruptor «Auto Standby» está en la posición «Enable», el cajón se encenderá automáticamente en cuanto se detecte la entrada de una señal de audio. En la posición «Disable», el detector permanecerá inactivo y el cajón estará permanentemente encendido.

Inversamente, si durante un período 20 minutos no se detecta ninguna señal de audio en la entrada, el sistema de detección pondrá automáticamente el amplificador en modo de espera.

Si se va a ausentar durante varios días, se recomienda poner el interruptor de encendido/apagado en la posición «Off».

### Selección de cables

Para conectar el cajón de graves al amplificador, utilice un cable RCA/RCA blindado de longitud adecuada. En caso de duda, solicite consejo a su vendedor para encontrar la solución más adaptada a sus necesidades.

### Posicionamiento

Contrariamente a los altavoces acústicos, que deben estar suficientemente alejados de las paredes y las esquinas de la sala, se recomienda ubicar el cajón de graves Sub 600 P en una esquina.

Cuando el cajón está pegado a un esquina, las resonancias de la habitación se excitan de una forma más lineal y previsible. Además de optimizar la percepción de graves, esta disposición le permitirá aumentar el nivel de graves en 6 dB. Si la distribución de la habitación no le permite colocar el cajón de graves en una esquina, pruebe diferentes posiciones en la habitación hasta encontrar el mejor compromiso posible.

De manera general, deberá procurarse que el cajón de graves esté situado frente a la posición de escucha (fig. D y E). Se desaconseja colocarlo detrás.

Como en esta banda de frecuencia las ondas son omnidireccionales, en principio los graves no se verán afectados por la presencia de objetos o muebles entre el cajón y el punto de escucha (fig. F).

### Período de rodaje

El altavoz de graves utilizado en el Sub 600 P es un elemento mecánico complejo que requiere un período de adaptación para funcionar al máximo de sus posibilidades y adecuarse a las condiciones ambientales de temperatura y humedad. Este período de rodaje varía en función de las condiciones particulares de uso y puede durar varias semanas.

Para acelerar este proceso, le recomendamos reproducir en el cajón música con abundantes graves a medio volumen durante aproximadamente 20 horas. Una vez que las características del altavoz se hayan estabilizado, podrá disfrutar plenamente de las prestaciones de su subwoofer activo.

# SUB 600 P

## Manual de uso

### Condiciones de garantía



Todos los altavoces Focal están cubiertos por una garantía preparada por el distribuidor oficial de Focal en su país. Su distribuidor le proporcionará todos los detalles acerca de las condiciones de la garantía. La extensión de la garantía cubre al menos todo lo contemplado por una garantía legal en vigor en el país en el cual se expidió la factura oficial de compra.

### Mantenimiento



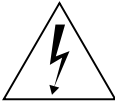

El mantenimiento del Sub 600 P se limita a eliminar el polvo con un paño seco. Si el cajón está manchado, le recomendamos que utilice simplemente un paño húmedo. No utilice nunca disolventes, detergentes, alcoholes, productos corrosivos, rascadores ni utensilios abrasivos para limpiar la superficie. Evite la presencia de fuentes de calor a proximidad.

# LEIA PRIMEIRO! IMPORTANTE PRECAUÇÕES DE SEGURANÇA

		<div style="background-color: black; color: white; padding: 5px; text-align: center;"> <b>CAUTION</b>        RISK OF ELECTRIC SHOCK        DO NOT OPEN     </div>
<p>O ponto de exclamação incluído no triângulo equilátero tem como objetivo informar o utilizador da presença de instruções importantes mencionadas no modo de utilização e relativas à instalação e manutenção do dispositivo.</p>	<p>O raio representado pelo símbolo de seta e incluído no triângulo equilátero tem como objetivo informar o utilizador da presença de tensão elevada no dispositivo que pode conduzir a um risco de choque elétrico.</p>	<p><b>CUIDADO:</b> Para evitar qualquer risco de choque elétrico, não retire a tampa (ou a parte de trás) deste dispositivo. Nenhuma peça pode ser substituída pelo utilizador. Para serviços de manutenção ou reparação, contacte uma pessoa qualificada.</p>
<ol style="list-style-type: none"> <li>1. Leia estas instruções.</li> <li>2. Conserve estas instruções.</li> <li>3. Respeite todos os avisos.</li> <li>4. Siga todas as instruções.</li> <li>5. Não utilize este dispositivo perto de água.</li> <li>6. Limpe apenas com um pano seco.</li> <li>7. Não obstrua nenhum orifício de ventilação. Instale o dispositivo de acordo com as instruções do fabricante.</li> <li>8. Não instale o dispositivo perto de uma fonte de calor, tal como um radiador, um fogão, uma boca de aquecimento, ou de qualquer outro dispositivo (incluindo amplificadores) que emita calor.</li> <li>9. Não abdique do dispositivo de segurança da ficha polarizada. Uma ficha polarizada dispõe de dois pinos, sendo um maior do que o outro. O pino maior existe para sua segurança. Se a ficha fornecida não entrar na tomada que tem disponível, consulte um electricista para efeitos de substituição da tomada obsoleta.</li> <li>10. Certifique-se de que o cabo de alimentação não pode ser pisado, esmagado nem dobrado. Deve ser dada especial atenção à ficha de alimentação e à ligação do cabo com o dispositivo.</li> <li>11. Utilize apenas os acessórios recomendados pelo fabricante.</li> </ol>	<ol style="list-style-type: none"> <li>12. Utilize apenas os carros de deslocamento, pés, tripés, suportes ou mesas recomendados pelo fabricante ou vendidos com o dispositivo. Quando for utilizado um carro de deslocamento, redobre a atenção durante a deslocação do conjunto carro/dispositivo de forma a evitar quaisquer lesões devido a quedas.</li> </ol> <div style="text-align: center; margin: 10px 0;">  </div> <ol style="list-style-type: none"> <li>13. Desligue o dispositivo em caso de trovoadas ou durante períodos prolongados durante os quais o dispositivo não seja utilizado.</li> <li>14. Todos os serviços de manutenção devem ser realizados por técnicos qualificados. É necessário efetuar um serviço de manutenção no seguimento de qualquer dano causado no dispositivo, como deterioração do cabo ou da ficha de alimentação, derramamento de líquidos ou inserção de objetos no interior do dispositivo, exposição à chuva ou humidade, avaria ou queda do dispositivo.</li> </ol>	<ol style="list-style-type: none"> <li>15. Nos casos em que a tomada da rede de alimentação ou uma tomada no dispositivo ou o comutador On/Off seja utilizado como meio de desativação, este meio deve permanecer sempre acessível.</li> <li>16. <b>CUIDADO:</b> Para reduzir o risco de incêndio ou choque elétrico, não exponha este dispositivo à chuva nem à humidade. Além disso, o dispositivo não deve ser exposto a gotejamentos de água ou salpicos e não deve ser colocado sobre o dispositivo qualquer objeto cheio de líquido, como um copo.</li> <li>17. Nunca insira objetos nos buracos de ventilação do dispositivo. Se o fizer, estes poderão entrar em contacto com os componentes sujeitos a alta tensão ou provocar um curto-circuito, o que por sua vez poderá provocar um incêndio ou choque elétrico. Nunca derrame líquidos no dispositivo.</li> <li>18. Não tente reparar este dispositivo pelos seus próprios meios. A abertura deste dispositivo poderá expô-lo a tensões perigosas ou a outros riscos. Para qualquer intervenção de manutenção, consulte um técnico qualificado.</li> </ol>

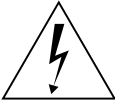
# LEIA PRIMEIRO! IMPORTANTE PRECAUÇÕES DE SEGURANÇA

		<div style="background-color: black; color: white; padding: 5px; text-align: center;"> <b>CAUTION</b>                  RISK OF ELECTRIC SHOCK                  DO NOT OPEN             </div>
<p>O ponto de exclamação incluído no triângulo equilátero tem como objetivo informar o utilizador da presença de instruções importantes mencionadas no modo de utilização e relativas à instalação e manutenção do dispositivo.</p>	<p>O raio representado pelo símbolo de seta e incluído no triângulo equilátero tem como objetivo informar o utilizador da presença de tensão elevada no dispositivo que pode conduzir a um risco de choque elétrico.</p>	<p><b>CUIDADO:</b> Para evitar qualquer risco de choque elétrico, não retire a tampa (ou a parte de trás) deste dispositivo. Nenhuma peça pode ser substituída pelo utilizador. Para serviços de manutenção ou reparação, contacte uma pessoa qualificada.</p>
<p>19. A temperatura ambiente aquando da utilização do dispositivo não deve ser superior a 35 graus Celsius (95 °F).</p> <p>20. Não utilize este dispositivo em climas tropicais. 🌡️</p> <p>21. Não utilize este dispositivo em zonas situadas abaixo de 2000 m (6500 pés) de altitude. 🏔️</p> <p>22. Não sobrecarregue as tomadas de parede, as extensões elétricas nem as tomadas múltiplas. Tal poderá levar a incêndios ou choques elétricos.</p> <p>23. O dispositivo não deve ser instalado numa parede ou teto, a não ser que isso tenha sido previsto pelo construtor.</p> <p>24. Se o dispositivo tiver sido transportado de um ambiente frio para um ambiente quente, certifique-se de que não ocorre qualquer fenómeno de condensação antes de ligar o cabo de alimentação.</p> <p>25. Não convém colocar fontes de chamas nuas sobre o dispositivo, tais como velas acesas.</p>	<p>26. Este produto apenas deve ser ligado ao tipo de tomada de alimentação indicado no dispositivo. Em caso de dúvida sobre o tipo de alimentação da instalação elétrica necessária para o produto, consulte o vendedor do produto ou o fornecedor de eletricidade. Relativamente aos dispositivos destinados a utilização através de bateria ou de outra fonte de alimentação, consulte o manual de utilização.</p> <p>27. Deixe sempre uma distância de, pelo menos, 5 cm (2") à volta do produto para assegurar uma ventilação adequada.</p> <p>28. Caso seja necessário substituir componentes, certifique-se de que o técnico de manutenção utiliza os componentes especificados pelo fabricante ou que apresentem características semelhantes às do modelo original. Os componentes que não estiverem em conformidade podem provocar incêndios, choques elétricos ou outros riscos.</p> <p>29. Após uma intervenção ou reparação no dispositivo, solicite ao técnico de manutenção que efetue testes para verificar se o produto funciona em segurança.</p>	<p>30. Este produto apenas deve ser ligado ao tipo de tomada de alimentação indicado no dispositivo. Em caso de dúvida sobre o tipo de alimentação da instalação elétrica necessária para o produto, consulte o vendedor do produto ou o fornecedor de eletricidade. Relativamente aos dispositivos destinados a utilização através de bateria ou de outra fonte de alimentação, consulte o manual de utilização.</p> <p>31. Para evitar eventuais lesões auditivas, não ouça música nas colunas com um nível sonoro elevado durante períodos prolongados. A utilização das colunas com níveis sonoros elevados pode provocar lesões nos ouvidos do utilizador e causar problemas auditivos (surdez temporária ou definitiva, zumbido nos ouvidos, tinido, hiperacusia). A exposição do aparelho auditivo a um nível superior a 85 dB SPL LAeq durante várias horas pode provocar danos irreversíveis na audição.</p> <div style="text-align: center;">  <p>(CEI 60417-6044)</p> </div>

PT



# SUB 600 P

## Manual de utilização

33

Para validar a garantia Focal-JMlab,  
agora é possível registar um produto online: [www.focal.com/warranty](http://www.focal.com/warranty)



Acabou de adquirir um produto Focal e agradecemos a sua preferência. Seja bem-vindo ao nosso universo, o da alta-fidelidade. Inovação, tradição, excelência e prazer são os nossos valores; o nosso único objetivo é proporcionar-lhe um som puro, fiel e rico. Para explorar todo o desempenho deste produto, recomendamos que leia as instruções deste manual e, em seguida, o conserve cuidadosamente para futura referência.

### Ligações

Nas entradas RCA de nível baixo:

Quando é utilizado um amplificador de 2 canais com saídas de linha "Pre-out", o Sub 600 P deverá ser ligado nas entradas estéreo RCA "Line inputs Right (R) / Left (L)" (fig. B).

Na entrada LFE:

Quando é utilizado um amplificador de áudio/vídeo multicanal, a entrada única LFE do Sub 600 P deverá ser ligada à saída "subwoofer" do amplificador de áudio/vídeo (fig. C).

### Colocação em funcionamento (fig. A)

- Antes da colocação em funcionamento, consulte as recomendações de segurança.
- Verifique o seletor de tensão **6** antes de ligar o cabo de alimentação à tomada.
- Ligue o subwoofer à tomada.

### Definições de Home Cinema (fig. A)

- Ligue o subwoofer ao amplificador utilizando a saída LFE **5** do subwoofer.
- Coloque o interruptor de tensão na posição "ENABLE" **1**.
- Ajuste o potenciômetro de "CROSSOVER" **3** para a posição LFE.
- Ajuste o potenciômetro de "VOLUME" **4** para uma posição intermédia.
- Ajuste depois o volume utilizando as definições do seu amplificador.

### Definições de estéreo (fig. A)

- Ligue o subwoofer ao amplificador utilizando as saídas Left & Right **5** do subwoofer.
- Coloque o interruptor de tensão na posição "ENABLE" **1**.
- Ajuste o potenciômetro de "CROSSOVER" **3** para a posição intermédia (cerca de 100 Hz).
- Ajuste o potenciômetro de "VOLUME" **4** para uma posição intermédia.
- Ajuste o nível de graves em função das outras colunas utilizadas. Este ajuste pode ser feito utilizando a maior variedade de programas musicais possível. Os graves devem estar presentes sem serem demasiado pesados.
- Escolha o modo do inversor de fase (0° ou 180°) **2**. A posição adequada é aquela que permitir obter subjetivamente o nível de graves mais elevado e o mais equilibrado.
- Afine a regulação da frequência de corte para cerca de 100 Hz. Quanto mais baixa for a regulação deste valor, mais profundos e amplos soarão os graves. Quanto mais elevada for, mais fortes serão os impactos. A regulação ideal obtém-se quando todas estas características são obtidas em simultâneo.
- Volte a ajustar consoante necessário a regulação do volume.
- Este procedimento deverá ser reproduzido de cada vez que o local do subwoofer for alterado.

# SUB 600 P

## Manual de utilização

### Mode "Auto Standby" ①

Ligar/desligar temporizador automático. O Sub 600 P está equipado com um sistema de detecção automática de sinal de áudio. Quando o interruptor "Auto Standby" estiver no modo "Enable", a tensão do subwoofer é ligada de imediato assim que for detetado algum sinal de áudio na entrada. No modo "Disable", o detetor está desativado e a tensão do subwoofer é sempre mantida.

Por seu lado, se não for reconhecido qualquer sinal na entrada do subwoofer após decorridos cerca de 20 minutos, o sistema de detecção coloca o subwoofer automaticamente no modo de suspensão.

Em caso de ausência prolongada durante vários dias, recomenda-se que o interruptor de tensão fique na posição "Off".

### Escolha dos cabos

Para ligar o subwoofer ao amplificador, utilize um cabo RCA/RCA blindado com um comprimento adequado. Em caso de dúvida, consulte o seu revendedor de modo a encontrar a solução que melhor se adapta às suas necessidades.

### Posicionamento

Ao contrário do que acontece com as colunas acústicas, que devem estar suficientemente afastadas de paredes e cantos da divisão onde ocorre a audição, recomendamos que o subwoofer Sub 600 P seja colocado num canto.

Ao colocar o subwoofer num canto, as ressonâncias da divisão serão estimuladas de uma forma mais linear e previsível. Não só a perceção dos graves será ideal, como também esta disposição permitirá aumentar o nível de graves em 6 dB. Caso as condições de organização não permitam colocar o subwoofer num canto, experimente diferentes localizações na divisão até encontrar o melhor compromisso possível.

De uma forma geral, será necessário ter o cuidado de colocar o subwoofer na frente da posição de audição. (fig. D e E). Não se recomenda a colocação atrás.

Sendo as bandas de frequência em questão omnidireccionais, em princípio, os graves não são afetados por um objeto ou móvel que esteja colocado entre o subwoofer e o ponto de audição (fig. F).

### Período de rodagem

O woofer utilizado no Sub 600 P é um elemento mecânico complexo que exige um período de rodagem para funcionar com o máximo das respetivas possibilidades e se adaptar às condições de temperatura e de humidade do seu ambiente. Este período varia em função das condições presentes e pode prolongar-se durante algumas semanas.

Para acelerar esta operação, recomendamos que utilize o subwoofer durante cerca de vinte horas no nível médio em programas musicais ricos em graves. Logo que as características da coluna estejam totalmente estabilizadas, poderá desfrutar integralmente do desempenho do seu subwoofer ativo.

# SUB 600 P

## Manual de utilização

---

### Condições de garantia

Todas as colunas Focal estão cobertas pela garantia elaborada pelo distribuidor oficial da Focal no seu país. O seu distribuidor pode fornecer-lhe todas as informações relativas às condições da garantia. A cobertura da garantia abrange pelo menos o concedido pela garantia legal em vigor no país onde a fatura de compra original foi emitida.

### Manutenção





A manutenção do Sub 600 P consiste apenas em remover o pó com um pano seco. Se o produto tiver manchas, recomendamos que utilize apenas um pano húmido. Nunca utilize solventes, detergentes, álcoois ou produtos corrosivos, raspadores ou outros utensílios abrasivos para limpar a superfície. Evite a proximidade de uma fonte de calor.

# LUE TÄMÄ ENSIN! TÄRKEITÄ TURVALLISUUSOHJEITA!

		<div style="background-color: black; color: white; padding: 5px; text-align: center;"> <b>CAUTION</b>        RISK OF ELECTRIC SHOCK        DO NOT OPEN     </div>
<p>Het uitroepteken in een gelijkzijdige driehoek wordt gebruikt om de gebruiker te laten weten dat er belangrijke instructies volgen in de handleiding over het gebruik en onderhoud van het apparaat.</p>	<p>De pijl in de vorm van een bliksemschicht in de gelijkzijdige driehoek wordt gebruikt om de gebruiker te waarschuwen voor de aanwezigheid van spanning in het apparaat die een elektrische schok kan veroorzaken.</p>	<p><b>WAARSCHUWING:</b> Verwijder de kap (of achterkant) van het apparaat niet om het risico op elektrische schokken te voorkomen. De gebruiker dient geen enkel onderdeel van het apparaat te vervangen. Neem voor onderhoud of reparaties contact op met een gekwalificeerde partij.</p>
<ol style="list-style-type: none"> <li>1. Lees de instructies.</li> <li>2. Bewaar deze instructies.</li> <li>3. Neem alle waarschuwingen in acht.</li> <li>4. Volg alle instructies op.</li> <li>5. Gebruik dit apparaat niet in de nabijheid van water.</li> <li>6. Uitsluitend reinigen met een droge doek.</li> <li>7. Voorkom dat de ventilatieopeningen worden geblokkeerd. Gebruik de instructies van de fabrikant om het apparaat te installeren.</li> <li>8. Plaats het apparaat niet in de buurt van een warmtebron zoals een verwarming, kookstel, andere warmtebron of ander apparaat (waaronder versterkers) die warmte afgeven.</li> <li>9. Omzeil de veiligheidsvoorziening van de gepolariseerde stekker niet. Een gepolariseerde stekker heeft twee pinnen, waarvan één breder is dan de ander. De brede pin is voor uw veiligheid. Als de geleverde stekker niet in uw stopcontact past, moet u een elektricien raadplegen voor vervanging van het verouderde stopcontact.</li> <li>10. Zorg ervoor dat er niet op het snoer kan worden getrapt en dat het niet kan worden geplet of beknelde kan raken. Let in het bijzonder op de voedingskabel en de verbinding van het snoer met het apparaat.</li> <li>11. Gebruik alleen de door de fabrikant aanbevolen accessoires.</li> </ol>	<ol style="list-style-type: none"> <li>12. Alleen gebruiken met wagen, standaard, driepoot, haak of tafel die door de fabrikant worden aanbevolen of die met het apparaat worden verkocht. Wanneer u een wagen gebruikt, wees dan extra voorzichtig bij het verplaatsen van de combinatie wagen en apparaat, om te voorkomen dat u verwond raakt doordat het geheel omvalt.</li> </ol> <div style="text-align: center; margin: 10px 0;">  </div> <ol style="list-style-type: none"> <li>13. Haal de stekker van het apparaat uit het stopcontact tijdens onweer of als het apparaat voor langere tijd niet wordt gebruikt.</li> <li>14. Alle soorten onderhoud moeten worden uitgevoerd door een gekwalificeerde partij. Onderhoud is noodzakelijk als het apparaat schade heeft opgelopen, in welke vorm dan ook, wanneer de kabel of het netsnoer zijn beschadigd, als het apparaat is blootgesteld aan vloeistoffen, regen of vocht, als het apparaat slecht functioneert of als het is gevallen.</li> </ol>	<ol style="list-style-type: none"> <li>15. Wanneer het stopcontact, de aansluiting op het apparaat of de On/Off-schakelaar wordt gebruikt als hoofdonderbreking, moet deze hoofdonderbreking gemakkelijk toegankelijk blijven.</li> <li>16. <b>WAARSCHUWING:</b> Stel het apparaat niet bloot aan water, regen of vocht om het risico van brand of elektrische schok te voorkomen. Daarnaast mag het apparaat niet worden blootgesteld aan druppelend of spattend water en er mogen geen voorwerpen gevuld met vloeistof, zoals een vaas, op het apparaat worden geplaatst.</li> <li>17. Steek nooit objecten in de ventilatieopeningen van het apparaat. Deze kunnen onderdelen die onder hoge spanning staan raken en hierdoor voor kortsluiting, brand of een elektrische schok zorgen. Giet nooit vloeistoffen over het apparaat.</li> <li>18. Probeer dit apparaat niet zelf te repareren. Het openen van dit apparaat kan u blootstellen aan gevaarlijke spanning of andere risico's. Neem contact op met een gekwalificeerde partij voor alle soorten onderhoud.</li> </ol>

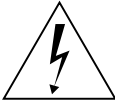
# LUE TÄMÄ ENSIN! TÄRKEITÄ TURVALLISUUSOHJEITA!

		<div style="background-color: black; color: white; padding: 5px; text-align: center;"> <b>CAUTION</b>              RISK OF ELECTRIC SHOCK              DO NOT OPEN         </div>
<p>Het uitroepteken in een gelijkzijdige driehoek wordt gebruikt om de gebruiker te laten weten dat er belangrijke instructies volgen in de handleiding over het gebruik en onderhoud van het apparaat.</p>	<p>De pijl in de vorm van een bliksemschicht in de gelijkzijdige driehoek wordt gebruikt om de gebruiker te waarschuwen voor de aanwezigheid van spanning in het apparaat die een elektrische schok kan veroorzaken.</p>	<p><b>WAARSCHUWING:</b> Verwijder de kap (of achterkant) van het apparaat niet om het risico op elektrische schokken te voorkomen. De gebruiker dient geen enkel onderdeel van het apparaat te vervangen. Neem voor onderhoud of reparaties contact op met een gekwalificeerde partij.</p>
<p>19. Tijdens het gebruik van het apparaat mag de omgevingstemperatuur niet hoger zijn dan 35 graden Celsius (95 °F).                  20. Gebruik het apparaat niet in een tropisch klimaat. ☹️                  21. Gebruik het apparaat niet op meer dan 2000 meter (6500 ft) hoogte. 🏔️                  22. Overbelast stopcontacten, verlengsnoeren of verdeelstekkers niet. Dit kan leiden tot brand of elektrische schokken.                  23. Het apparaat mag alleen worden gemonteerd aan een muur of het plafond als de fabrikant dit aangeeft.                  24. Indien het apparaat van een koude naar een warme ruimte wordt verplaatst, controleer dan voor aansluiting of er sprake is van condensvorming.                  25. Plaats geen open vuurbronnen, zoals kaarsen, op het apparaat.</p>	<p>26. Sluit dit apparaat alleen aan op het type voedingsbron dat staat aangegeven op het apparaat. Als u niet weet welk type voedingsbron nodig is voor uw apparaat of installatie, kunt u de verkoper van uw product of uw energieleverancier raadplegen. Raadpleeg de gebruikershandleiding voor meer informatie over producten die moeten worden gebruikt met een batterij of andere voedingsbron.                  27. Houd te allen tijde minimaal 5 cm ruimte vrij rondom het apparaat om een goede ventilatie te waarborgen.                  28. Wanneer onderdelen moeten worden vervangen, zorg er dan voor dat de onderhoudsmonteur de onderdelen gebruikt die zijn voorgeschreven door de fabrikant of onderdelen met exact dezelfde kenmerken als de oorspronkelijke onderdelen. Onderdelen met andere eigenschappen kunnen brand, elektrische schokken of andere risico's veroorzaken.                  29. Vraag de onderhoudsmonteur nadat hij het apparaat heeft onderhouden of gerepareerd om het te testen of het product veilig functioneert.</p>	<p>30. Sluit dit apparaat alleen aan op het type voedingsbron dat staat aangegeven op het apparaat. Als u niet weet welk type voedingsbron nodig is voor uw apparaat of installatie, kunt u de verkoper van uw product of uw energieleverancier raadplegen. Raadpleeg de gebruikershandleiding voor meer informatie over producten die moeten worden gebruikt met een batterij of andere voedingsbron.                  31. Om gehoorschade te voorkomen wordt afgeraden om uw speakers gedurende langere tijd op een hoog volume te zetten. Wanneer u gedurende een langere tijd naar de speakers op hoog volume luistert, kan dit uw oren beschadigen en gehoorproblemen veroorzaken (tijdelijke of permanente doofheid, oorsuizen, tinnitus, hyperacusis). Wanneer u uw oren langer dan een uur blootstelt aan hard geluid (meer dan 85 dB) kan uw gehoor permanent beschadigd raken.</p> <div style="text-align: center;">               (CEI 60417-6044)         </div>

# SUB 600 P

## Handleiding

38

Voor garantie validatie Focal -JMLab,  
Het is nu mogelijk om het product online te registreren: [www.focal.com/warranty](http://www.focal.com/warranty)



Bedankt dat u hebt gekozen voor een product van Focal. We heten u van harte welkom in ons hifi-universum. Wij staan voor innovatie, traditie, kwaliteit en plezier, en ons enige doel is het creëren van een pure, getrouwe en rijke luisterervaring voor onze klanten. Neem de instructies in deze handleiding grondig door om volop te kunnen genieten van uw product. Bewaar de handleiding vervolgens zorgvuldig voor later gebruik.

### Aansluitingen

Onderste RCA-ingangen:

Wanneer een 2-kanaals versterker met 'pre-out' wordt gebruikt, dient de Sub 600 P te worden aangesloten op de RCA-ingangen 'Line inputs Right (R)/Left (L)' (fig. B).

LFE-ingang:

Wanneer een meerkanaals audio-/videoversterker wordt gebruikt, dient de enkele LFE-ingang van de Sub 600 P verbonden te worden met de uitgang 'subwoofer' van de audio-/videoversterker (fig. C).

TN

### Van start (fig. A)

- Raadpleeg voordat u begint de veiligheidsinstructies.
- Controleer de spanningsschakelaar **6** voordat u het netsnoer op de stroom aansluit.
- Sluit de subwoofer aan op de stroom.

### Home Cinema-instellingen (fig. A)

- Sluit de subwoofer op de versterker aan via de LFE-uitgang **5** van de subwoofer.
- Zet de stroomschakelaar op 'ENABLE' **1**.
- Zet de knop 'CROSSOVER' **3** op LFE.
- Zet de knop 'VOLUME' **4** op halverwege.
- Pas vervolgens het volume aan via de instellingen van uw versterker.

### Stereo-instellingen (fig. A)

- Sluit de subwoofer op de versterker aan via de uitgangen Left & Right **5** van de subwoofer.
- Zet de stroomschakelaar op 'ENABLE' **1**.
- Zet de knop 'CROSSOVER' **3** in de middelste positie (ongeveer 100 Hz).
- Zet de knop 'VOLUME' **4** op halverwege.
- Pas het basniveau aan op de luidsprekers die worden gebruikt. Deze instelling kan worden gedaan met behulp van veel verschillende muziekprogramma's. De bas moet aanwezig zijn, maar mag niet te zwaar zijn.
- Selecteer de modus van de faseomvormer (0° of 180°) **2**. De juiste positie is de positie waarmee subjectief het hoogste en meest gebalanceerde basniveau wordt bereikt.
- Stel indien nodig de kantelfrequentie in rond de 100 Hz. Hoe lager deze waarde is, hoe dieper de bas zal klinken. Hoe hoger deze waarde is, hoe beter de impact van de bas is. Een juiste instelling wordt bereikt wanneer al deze kenmerken tegelijk worden bereikt.
- Pas indien nodig het volume opnieuw aan.
- Deze procedure moet opnieuw worden uitgevoerd wanneer de subwoofer wordt verplaatst.

# SUB 600 P

## Handleiding

### Modus 'Auto Standby' ❶

Automatische inschakeling/uitschakeling timer. De Sub 600 P is uitgerust met een automatisch systeem voor het detecteren van audiosignalen. Wanneer de schakelaar 'Auto Standby' op de modus 'Enable' staat, zal de subwoofer onmiddellijk worden ingeschakeld zodra een audiosignaal als ingang wordt gedetecteerd. In de modus 'Disable' is dit systeem niet actief en staat de subwoofer continu onder spanning.

Wanneer daarentegen na ongeveer 20 minuten geen signaal wordt gedetecteerd via een ingang van de subwoofer, wordt automatisch de standby-modus ingeschakeld.

Indien u het apparaat gedurende meerdere dagen niet gaat gebruiken, wordt aangeraden het apparaat op 'OFF' te zetten.

### Keuze van de kabels

Gebruik een RCA-kabel of afgeschermd RCA-kabel van geschikte lengte om de subwooferversterker met de hoofdversterker te verbinden. Indien u iets niet zeker weet, vraag dan advies aan uw verkoper om een oplossing te vinden die het beste past bij uw wensen.

### Plaatsing

In tegenstelling tot akoestische luidsprekers, die ver genoeg van de wanden en hoeken van de luisterruimte moeten worden geïnstalleerd, wordt aangeraden de subwoofer Sub 600 P in een hoek te plaatsen.

Door de subwoofer in een hoek te plaatsen, wordt de resonantie van de ruimte wordt meer lineair en voorspelbaar. Niet alleen de waarneming van de bas zal zo optimaal zijn, maar daarnaast kam met een dergelijke plaatsing het basniveau met 6 dB worden verhoogd. Indien het vanwege praktische redenen niet mogelijk is om uw subwoofer in een hoek te plaatsen, test dan verschillende locaties in de kamer totdat u het best mogelijke alternatief vindt.

Plaats de subwoofer tegenover de luisterpositie (fig. D en E). Het wordt afgeraden om het apparaat achter de luisterpositie te plaatsen.

Omdat de frequentiebanden omnidirectioneel zijn, wordt de bas in principe niet beïnvloed door een object of een meubel dat tussen de subwoofer en de luisterzone in staat (fig. F).

### Aanpassingsperiode

De omvormers die worden gebruikt in de subwoofer Sub 600 P zijn complexe mechanische elementen die een aanpassingsperiode nodig hebben om zo goed mogelijk te kunnen werken, waarin ze zich aanpassen aan de temperatuur- en vochtigheidsomstandigheden van de omgeving. Deze periode kan, afhankelijk van de omstandigheden, enkele weken duren.

Om dit proces te versnellen, kunt u de subwoofer ongeveer twintig uur achter elkaar met een gemiddeld geluidsniveau laten werken, met rijke muziek op een lage frequentie. Zodra de eigenschappen volledig stabiel zijn, kunt u volledig gebruik maken van het vermogen van uw subwoofer.

# SUB 600 P

## Handleiding

---

### Garantievoorwaarden

Alle Focal-luidsprekers zijn gedekt door een garantie die is bepaald door de officiële Focal-distributeur in uw land. Uw distributeur kan alle details over de garantievoorwaarden verstrekken. De garantie dekt ten minste de juridisch bepaalde garanties die van kracht zijn in het land waar de oorspronkelijke aankoopfactuur is afgegeven.



### Onderhoud



Reinig de Sub 600 P alleen met een droge doek. As het apparaat echt vuil is, kunt u een licht vochtige doek gebruiken. Gebruik nooit oplosmiddelen, schoonmaakmiddelen, alcohol, bijtende stoffen, schuursponsjes of andere schurende materialen om het apparaat schoon te maken. Plaats het apparaat niet in de buurt van een warmtebron.



# ПРОЧЕСТЬ В ПЕРВУЮ ОЧЕРЕДЬ! ВАЖНЫЕ ИНСТРУКЦИИ ПО ТЕХНИКЕ БЕЗОПАСНОСТИ!

		<div style="background-color: black; color: white; padding: 5px; text-align: center; font-weight: bold;">CAUTION</div> <div style="background-color: black; color: white; padding: 5px; text-align: center; font-weight: bold;">RISK OF ELECTRIC SHOCK DO NOT OPEN</div>
<p>Символ восклицательного знака, заключенного в равносторонний треугольник, указывает на важные инструкции по эксплуатации и обслуживанию устройства.</p>	<p>Изображение молнии со стрелкой на конце, заключенное в равносторонний треугольник, указывает на высокое напряжение внутри корпуса устройства, представляющее опасность поражения электрическим током.</p>	<p><b>ОСТОРОЖНО:</b> Во избежание поражения электрическим током не снимайте крышку корпуса (или заднюю панель) данного устройства. Внутри устройства отсутствуют детали, требующие обслуживания пользователем. По вопросам технического обслуживания или ремонта следует обращаться к квалифицированным специалистам.</p>
<ol style="list-style-type: none"> <li>1. Ознакомьтесь с данными инструкциями.</li> <li>2. Сохраните данные инструкции.</li> <li>3. Учитывайте все предупреждения.</li> <li>4. Соблюдайте все инструкции.</li> <li>5. Запрещается использовать устройство вблизи воды.</li> <li>6. Протирайте только сухой салфеткой.</li> <li>7. Запрещается перекрывать вентиляционные отверстия устройства. Монтаж устройства должен осуществляться в соответствии с инструкциями производителя.</li> <li>8. Запрещается устанавливать устройство вблизи источников тепла, например радиаторов, кухонной плиты, обогревателя и любых других устройств (включая усилители), выделяющих тепло.</li> <li>9. Запрещается удалять предусмотренное в полярной вилке предохранительное устройство. Полярная вилка имеет два контакта, один из которых шире другого. Более широкий контакт предусмотрен для обеспечения безопасности пользователя. Если вилка не соответствует розетке, следует обратиться к электрику с просьбой заменить устаревшую розетку.</li> <li>10. Не допускайте механических повреждений шнура электропитания: запрещается наступать на шнур электропитания, допускать его сдавливание или защемление. Соблюдайте осторожность при обращении с вилкой и шнуром электропитания.</li> </ol>	<ol style="list-style-type: none"> <li>11. Запрещается использовать аксессуары, не рекомендованные производителем.</li> <li>12. Используйте только транспортировочные приспособления, подставки, штативы, кронштейны или столы, рекомендуемые производителем или продаваемые вместе с устройством. При перемещении тележки с установленным на ней устройством соблюдайте особую осторожность во избежание травм при опрокидывании.</li> </ol> <div style="text-align: center; margin: 10px 0;">  </div> <ol style="list-style-type: none"> <li>13. Во время грозы и в период длительного простоя устройство должно быть отключено от сети питания.</li> <li>14. Любые работы по техническому обслуживанию должны выполняться квалифицированным персоналом. Техническое обслуживание необходимо в случае какого-либо повреждения устройства, например при повреждении кабеля или вилки питания, попадании жидкости или посторонних предметов внутрь устройства, воздействия на устройство дождя или влаги, неисправности или опрокидывания устройства.</li> </ol>	<ol style="list-style-type: none"> <li>15. Если для отключения устройства от питания используется разъем или выключатель On/Off (Вкл./Выкл.), расположенные на самом устройстве, следует обеспечить к ним беспрепятственный доступ.</li> <li>16. <b>ОСТОРОЖНО:</b> В целях сокращения риска возгорания или поражения электрическим током не допускайте воздействия на устройство воды, дождя или влаги. Запрещается подвергать устройство воздействию капель или брызг или устанавливать на него какие-либо предметы, наполненные водой, например вазы.</li> <li>17. Запрещается вставлять посторонние предметы в вентиляционные отверстия устройства. Это может привести к контакту постороннего предмета и элементов, находящихся под высоким напряжением, или вызвать короткое замыкание и, таким образом, привести к возгоранию или поражению электрическим током. Не допускайте попадания жидкости на устройство.</li> <li>18. Не пытайтесь самостоятельно ремонтировать устройство. Самостоятельное вскрытие корпуса устройства связано с риском воздействия высокого напряжения и другими рисками. По всем вопросам технического обслуживания обращайтесь к квалифицированным специалистам.</li> <li>19. Температура окружающей среды во время эксплуатации устройства не должна превышать 35°C (95°F).</li> </ol>

# ПРОЧЕСТЬ В ПЕРВУЮ ОЧЕРЕДЬ! ВАЖНЫЕ ИНСТРУКЦИИ ПО ТЕХНИКЕ БЕЗОПАСНОСТИ!

		<div style="border: 1px solid black; padding: 5px; text-align: center;"> <p><b>CAUTION</b></p> <p>RISK OF ELECTRIC SHOCK DO NOT OPEN</p> </div>
<p>Символ восклицательного знака, заключенного в равносторонний треугольник, указывает на важные инструкции по эксплуатации и обслуживанию устройства.</p>	<p>Изображение молнии со стрелкой на конце, заключенное в равносторонний треугольник, указывает на высокое напряжение внутри корпуса устройства, представляющее опасность поражения электрическим током.</p>	<p><b>ОСТОРОЖНО:</b> Во избежание поражения электрическим током не снимайте крышку корпуса (или заднюю панель) данного устройства. Внутри устройства отсутствуют детали, требующие обслуживания пользователем. По вопросам технического обслуживания или ремонта следует обращаться к квалифицированным специалистам.</p>
<p>20. Устройство не предназначено для использования в тропическом климате. ☹️</p> <p>21. Устройство не предназначено для использования на высоте более 2 тыс. м (6,5 тыс. футов) над уровнем моря. ☹️</p> <p>22. Не перегружайте штепсельные розетки, удлинители или розеточные блоки. Это может привести к возгоранию или поражению электрическим током.</p> <p>23. Настенный или потолочный монтаж устройства допускается только в том случае, если это предусмотрено производителем.</p> <p>24. Если при транспортировке устройства происходит перепад температур (от холодной к теплой), до подключения устройства к сети убедитесь в отсутствии конденсата.</p> <p>25. Не следует размещать на устройстве источники открытого пламени, например горящие свечи.</p> <p>26. Данное устройство должно подключаться только к тому источнику питания, тип которого указан на этикетке. При возникновении сомнений относительно типа источника питания, соответствующего параметрам вашего электроприбора, обратитесь в предприятие розничной торговли, в котором было приобретено устройство, или к поставщику электроэнергии.</p>	<p>Информация об устройствах, в которых в качестве источника питания используется аккумуляторная батарея или иные источники тока, приведена в руководстве по эксплуатации.</p> <p>27. Для обеспечения надлежащей вентиляции обязательно оставляйте зазор не менее 5 см (2") по периметру устройства.</p> <p>28. В случае необходимости замены деталей убедитесь в том, что специалист по техническому обслуживанию использует разрешенные производителем детали или детали с идентичными характеристиками. Использование несоответствующих деталей может привести к возгоранию, поражению электрическим током и стать причиной воздействия других рисков.</p> <p>29. По завершении каждого обслуживания или ремонта устройства следует проследить, чтобы специалист по техническому обслуживанию провел проверку безопасности и убедился в том, что устройство находится в надлежащем рабочем состоянии.</p> <p>30. Данное устройство должно подключаться только к тому источнику питания, тип которого указан на этикетке. При возникновении сомнений относительно типа источника питания, соответствующего параметрам вашего</p>	<p>электроприбора, обратитесь в предприятие розничной торговли, в котором было приобретено устройство, или к поставщику электроэнергии. Информация об устройствах, в которых в качестве источника питания используется аккумуляторная батарея или иные источники тока, приведена в руководстве по эксплуатации.</p> <p>31. Во избежание возможного повреждения органов слуха не следует использовать акустическую систему с установленным высоким уровнем громкости в течение длительного времени. Использование акустической системы с установленным чрезмерным уровнем громкости может привести к повреждению органов слуха и вызвать различные нарушения слуха (временную или постоянную глухоту, шум в ушах, звон в ушах, гиперакузию). Чрезмерное воздействие шума на органы слуха (уровень звука выше 85 дБ), длящееся более одного часа, может привести к необратимому нарушению слуха.</p> <div style="text-align: center;">  <p>(CEI 60417-6044)</p> </div>

# SUB 600 P

## Руководство по эксплуатации

43

Для подтверждения гарантии Focal-JMLab, теперь продукт можно зарегистрировать на сайте [www.focal.com/warranty](http://www.focal.com/warranty)



Благодарим вас за покупку изделия Focal. Надеемся, что вы по достоинству оцените применимые нами технологии высокой точности. Мы ценим новаторство, традиции и превосходное качество и стремимся к тому, чтобы вы получили удовольствие от прослушивания. Наша единственная цель — добиться чистоты, достоверности и красоты звучания. Для того чтобы в полной мере использовать все характеристики изделия, внимательно ознакомьтесь с настоящими инструкциями и сохраните их для использования в будущем.

### Подключение

С помощью низкоуровневого входа RCA:

При использовании 2-канального усилителя с линейными выходами (Pre-out), сабвуфер Sub 600 P должен быть подключен через стереовходы RCA: Line inputs Right (R) / Left (L) («Линейные входы "Правый" (R)/"Левый" (L)» (рис. В).

С помощью разъема LFE:

При использовании многоканального усилителя для подключения используется единственный вход LFE, с помощью которого Sub 600 P подключается к выходному разъему subwoofer («сабвуфер») усилителя аудио-/видео сигнала (рис. С).

### Начало работы (рис. А)

- До начала работы ознакомьтесь с правилами техники безопасности.
- Перед подключением шнура электропитания к электросети **6** проверьте положение переключателя напряжения.
- Подключите сабвуфер к электросети.

### Настройки домашнего кинотеатра (рис. А)

- Подключите сабвуфер к усилителю с помощью входа LFE **5**.
- Установите переключатель питания в положение ENABLE («ВКЛЮЧЕНО») **1**.
- Установите регулятор CROSSOVER («КРОССОВЕР») **3** в положение LFE.
- Установите регулятор громкости звука VOLUME («ГРОМКОСТЬ») **4** на среднее значение.
- Отрегулируйте уровень громкости с помощью настроек усилителя.

### Настройка стереозвучания (рис. А)

- Подключите сабвуфер к усилителю через выходы сабвуфера Left & Right **5** («Левый и правый»).
- Установите переключатель питания в положение ENABLE («ВКЛЮЧЕНО») **1**.
- Установите регулятор CROSSOVER («КРОССОВЕР») **3** на среднее значение (около 100 Гц).
- Установите регулятор громкости звука VOLUME («ГРОМКОСТЬ») **4** на среднее значение.
- Настройте низкие частоты с учетом параметров других используемых акустических систем. Подобную настройку можно выполнить с помощью самых разнообразных специализированных программ. Басы должны присутствовать, но не превалировать.
- Выберите режим выбора фазы (0° или 180°) **2**. Оптимальным будет являться то положение, при котором, в соответствии с личным восприятием пользователя, басы будут звучать максимально глубоко и сбалансированно.
- Установите частоту среза примерно на 100 Гц. Чем ниже значение частоты среза, тем глубже и плотнее звучат басы. Чем выше значение частоты среза, тем более отчетливым становится звучание. Качество настройки является оптимальным тогда, когда обеспечены все вышеперечисленные характеристики.
- При необходимости повторно отрегулируйте громкость звука.
- Вышеописанную процедуру настройки следует повторять каждый раз при изменении положения сабвуфера.

RU

# SUB 600 P

## Руководство по эксплуатации

44

### Режим Auto Standby («Автоматический переход в режим ожидания») ①

Автоматическое включение/выключение сабвуфера с временной задержкой. Сабвуфер Sub 600 P снабжен системой автоматического обнаружения аудиосигнала. При установке переключателя автоматического перехода в режим ожидания Auto Standby в положение Enable («Включено»), сабвуфер мгновенно включится, как только обнаружит входящий аудиосигнал. В режиме Disable («Выключено») детектор неактивен и сабвуфер постоянно находится во включенном состоянии.

И наоборот, если входной сигнал отсутствует в течение около 20 мин, система автоматически переводит сабвуфер в спящий режим.

Если устройство длительно, в течение нескольких дней, не используется, рекомендуется установить переключатель напряжения в положение Off («Выключен»).

### Выбор кабеля

Для того чтобы подключить сабвуфер к усилителю, воспользуйтесь кабелем RCA/экранированным кабелем RCA нужной длины. В случае сомнений рекомендуем обратиться к продавцу для подбора оптимального варианта подключения с учетом ваших индивидуальных потребностей.

### Выбор места установки

В отличие от акустических систем, которые должны находиться на достаточном расстоянии от стен и углов помещения, сабвуфер Sub 600 P рекомендуется устанавливать в угол.

Размещение сабвуфера в углу помещения позволяет добиться наиболее линейных и предсказуемых резонансных колебаний. Угловое размещение сабвуфера позволяет добиться оптимального восприятия низких частот и усилить их на дополнительные 6 дБ. Если в силу особенностей помещения угловое размещение сабвуфера не представляется возможным, путем проб и эксперимента найдите оптимальное расположение устройства.

Как правило, сабвуфер размещают перед зоной прослушивания (рис. D и E). Установка сабвуфера позади зоны прослушивания не рекомендуется.

Поскольку низкочастотный звук является всенаправленным, расположение между сабвуфером и слушателем каких-либо предметов, включая мебель, не окажет принципиального влияния на качество звучания (рис. F).

### Период приработки

Динамический излучатель, используемый в сабвуфере Sub 600 P, представляет собой сложное механическое устройство, оптимальные характеристики работы которого достигаются по истечении периода адаптации к температурно-влажностным характеристикам помещения. Длительность периода приработки зависит от ряда условий и может составлять несколько недель.

Для сокращения периода приработки рекомендуется эксплуатировать сабвуфер на средней громкости на протяжении около 20 часов, проигрывая композиции, богатые низкими частотами. После полной стабилизации характеристик сабвуфер будет демонстрировать оптимальные рабочие параметры.

# SUB 600 P

## Руководство по эксплуатации

45

### Условия гарантии

На все мониторы Focal распространяется действие гарантии, оформленной официальным дистрибьютором компании Focal в вашей стране.

Подробная информация, касающаяся условий гарантии, предоставляется дистрибьютором. Минимальный гарантийный срок соответствует сроку действующих правовых гарантий в стране, в которой оформлен оригинальный счет за приобретенные товары.

### Уход за устройством



Уход за сабвуфером Sub 600 P ограничивается протиранием поверхностей с помощью сухой ткани. Для удаления пятен с поверхности изделия рекомендуется использовать влажную ткань. Никогда не используйте растворители, моющие и чистящие средства, спиртосодержащие или едкие вещества, а также абразивные материалы для очистки поверхности изделия. Избегайте расположения акустической системы вблизи источника тепла.

# 优先阅读！ 重要安全使用指南！

		<div style="border: 1px solid black; padding: 5px; text-align: center;"> <p><b>CAUTION</b></p> <p>RISK OF ELECTRIC SHOCK DO NOT OPEN</p> </div>
<p>等边三角形内的感叹号旨在提醒用户注意说明书中出现的与本机操作和维护相关的重要指示。</p>	<p>等边三角形内的闪电符号旨在提醒用户本机内部存在高压，可能会引发触电危险。</p>	<p>注意：为预防触电危险，请勿取下本机的外壳（或后盖）。 用户不能更换任何部件。如需维护或修理，请联系专业人员。</p>
<p>1. 请仔细阅读本指南。 2. 请妥善保管本指南。 3. 请遵守所有警告事项。 4. 一切请按指示进行操作。 5. 请勿在靠近水的环境中使用本设备。 6. 只可使用干布进行清洁。 7. 请勿堵塞任何通风口。请按照制造商的指引安装本机。 8. 请勿将本机安装在散热器、炉灶、暖气出口或其他散热设备（包括放大器）等散发热量的热源附近。 9. 请勿破坏极化插头的安全装置。极化插头有两个叶片，其中一个比另一个稍宽。大叶片专为安全而设置。如果随附的插头与您的插座不匹配，请咨询电力工作人员以更换无法使用的插座。 10. 请确保电源线不会被踩踏、碾压或拉伸。应当特别注意电源插头与本机的连接。 11. 仅可使用制造商推荐的配件。 12. 仅可使用制造商推荐或本机附带的推车、支架、三脚架、托架或台面。如使用推车，在移动推车/音箱时应格外谨慎，避免倾覆造成的损坏。</p>  <p>13. 如遇雷雨天气或长时间不使用时，请拔下本设备的电源插头。</p>	<p>14. 所有维护工作必须由专业人员执行。当设备出现任何的损坏，如电缆或插头损毁、液体渗入、外物插入、淋雨或暴露在潮湿环境、故障或跌落时，应对其进行维护。 15. 如果使用电网插座、本机的插座或开关作为电源切断装置，该装置应方便操作。 16. 注意：为降低火灾或触电风险，请勿将本设备暴露在水中、雨中或潮湿环境中。此外，设备不得暴露在滴流或溅水中，且不得在设备上放置花瓶等装有液体的物体。 17. 绝不可将物体插入本机的通风孔。这可能会接触高压部件或引起短路，从而引发火灾或触电。切勿将液体泼洒在本机上。 18. 请勿尝试自行维修本设备。拆开本设备可能会使您遭受危险电压伤害或面临其它危险。对于任何维护工作，请联系专业人员。 19. 切勿在温度超过35摄氏度(95°F)的环境中不使用本机。 20. 仅适用于非热带气候条件下安全使用。 21. 仅适用于海拔2000m以下地区安全使用。 22. 请勿超负荷使用墙壁插座、延长线或多个插座。这可能会引发火灾或触电危险。 23. 除非制造商另有规定，否则不得将设备安装在墙壁或天花板上。 24. 如果将本机从寒冷环境移动到温暖环境，连接电源线之前请确保未发生凝结现象。</p>	<p>25. 不得在设备上放置明火，如点燃的蜡烛。 26. 仅可将本机连接到设备上标明的交流电源类型。如果您不确定本机所需要的电源类型或您的电气布线类型，请咨询产品供应商或电力供应商。对于使用电池或其他电源类型的设备，请参阅使用手册。 27. 产品周围始终至少保留5厘米（2英寸）的距离以保证通风良好。 28. 当需要更换部件时，请确保维修技术人员使用制造商指定的部件或与原件具有相同规格的部件。不相符的部件可能会引发火灾、触电或其他危险。 29. 在对设备进行任何维护或维修之后，请要求维护技术人员进行测试以确认产品能够安全运行。 30. 仅可将本机连接到设备上标明的交流电源类型。如果您不确定本机所需要的电源类型或您的电气布线类型，请咨询产品供应商或电力供应商。对于使用电池或其他电源类型的设备，请参阅使用手册。 31. 为了避免损伤听力，请勿长时间在大音量下使用音箱。大音量使用音箱可对用户的耳朵造成损害，并可能导致听力问题（暂时或永久性耳聋、耳鸣、听力减退）。暴露在过大音量（85分贝以上）超过一小时会对听力造成不可修复的损害。</p>  <p>(CEI 60417-6044)</p>

# 优先阅读！ 重要安全使用指南！



部件名称 Part Name	有毒有害物质或元素					
	铅 Pb	汞 Hg	镉 Cd	六价铬 CrVI	多溴联苯 PBB	多溴二苯 醚 PBDE
电线组件(插头) Cable assembly (Plug)	X	0	0	0	0	0
塑膠零件 Plastic parts	0	0	0	0	0	0
电子部品类 Electronic components	X	0	0	0	0	0
金属部品 Metal parts	0	0	0	0	0	0
揚聲器 Speaker	X	0	0	0	0	0
<p>本表格依据 SJ/T 11364 的规定编制。</p> <p>0: 表示该有害物质在该部件所有均质材料中的含量均在GB/T 26572规定的限量要求以下。</p> <p>X: 表示该有害物质至少在该部件的某一均质材料中的含量超出GB/T 26572规定的限量要求。</p>						

# SUB 600 P

## 安装手册

48

请于10天内寄回随附的产品质保书，使Focal-JMlab质保生效。  
您现在可以在线注册产品：[www.focal.com/warranty](http://www.focal.com/warranty)



感谢您购买Focal产品。欢迎步入我们的高保真天地。创新、传统、卓越和愉悦是我们的价值观；我们全力以赴地为您提供纯粹、保真且丰富的声音。为充分发挥产品的性能，建议您阅读本手册中的指引，并妥善保存以备日后参考。

### 连接

#### 连接RCA低电平输入端口：

当使用带有“Pre-out”线路输出的2通道放大器时，Sub 600 P必须连接到RCA立体声输入“线路输入右（R）/左（L）”端口（图B）。

#### 连接LFE输入端口：

当使用多通道音频/视频放大器时，Sub 600 P的LFE单输入端口需要连接到音频/视频放大器的超低扬声器输出端口（图C）。

### 开始设置（图A）

- 开始进行设置之前，请参考安全指引。
- 将电源线接入电源之前，请检查电压选择器 ⑥。
- 将低音炮连接到选择器。

### 家庭影院设置（图A）

- 使用低音炮的LFE ⑤ 将其连接到放大器
- 将断路器设置为“ENABLE（启用）” ①。
- 将“CROSSOVER”电位器 ③ 调整至LEF位置。
- 将“VOLUME（音量）”电位器 ④ 调整到中间位置。
- 然后通过调整放大器来调整音量。

### 立体声设置（图A）

- 使用低音炮的“左&右”输出端口 ⑤ 将其连接到放大器
- 将断路器设置为“ENABLE（启用）” ①。
- 将“CROSSOVER”电位器 ③ 调整至居中位置（约100Hz）。
- 将“VOLUME（音量）”电位器 ④ 调整到中间位置。
- 根据所使用的其他扬声器调整低音水平。尽可能使用多样化的音乐程序来进行本设置。必须具有低音但不可过重。
- 选择相位逆变器（0° 或 180°） ② 的模式。主观上拥有最高和最平衡低音水平的位置即是最佳位置。
- 将截止频率调整至100Hz左右。该数值越低，低音听起来越深邃洪亮。该数值越高，冲击力越大。当所有这些特性都具备时，即完成了最佳的调整。
- 根据需要再次调整音量设置。
- 每当低音炮的位置改变时，都应重新进行本步骤。



# SUB 600 P

## 安装手册

### Auto Standby（自动待机）”模式 ①

定时自动开机/关机。Sub 600 P带有自动音频信号检测装置。当“Auto Standby（自动待机）”开关位于“Enable（启用）”模式时，一旦检测到音频信号输入，超低音扬声器将立即开启。当位于“Disable（禁用）”模式时，检测装置处于未激活状态，音箱持续通电。

反之，当超过约20分钟音箱未检测到输入信号时，检测装置会自动将音箱切换至待机模式。

如果长达数天不使用时，建议将开关设置为“Off（关闭）”。

### 线缆的选择

请使用长度适当的RCA/RCA屏蔽线缆将低音炮连接到主放大器。如果您有任何疑问，请咨询您的经销商以寻找满足您需求的最佳解决方案。

### 布局

扬声器组应与听音室的墙壁和角落保持足够的距离，而Sub 600 P低音炮则恰恰相反，建议将其放置在角落。

当低音炮位于角落时，它能够以更线性和可预见的方式激发室内的共振。这种布局方式不仅可以产生最佳的低音品质，还能使低音水平增强6dB。如因布局限制而无法将低音炮放置于角落，您可以尝试将其放置在房间内的不同位置，以寻找最佳的折衷方案。

通常情况下，请务必将低音炮放置在收听位置的前方。（图D和图E）不建议将其放置在后方。

由于低音的相关频段是全向性的，因此原则上不受低音炮与听音位置之间放置的物体或家具的影响（图F）。

### 磨合期

Sub 600 P采用的低音扬声器是复杂的机械组件，需要经过一定适应期才能发挥最佳性能并适应环境的温度和湿度条件。根据所处环境的差异，磨合期长短也不同，最长将持续数周时间。

为加速磨合过程，建议您采用低音密集的音乐，以中等音量让您的低音炮运行二十小时左右。当音箱的性能稳定之后，您便可以充分享受有源低音炮的卓越性能。

### 质保条款

Focal通过您所在国家的官方经销商，为您提供所有扬声器的质保服务。

您的经销商能够为您提供保修条件的所有详细信息。保修范围至少包括开具原始发票的所在国家的有效法律的保修规定。

### 保养



为了避免损伤听力，请勿长时间在大音量下使用音箱。大音量使用音箱可对用户的耳朵造成损害，并可能导致听力问题（暂时或永久性耳聋、耳鸣、听力减退）。暴露在过大音量（85分贝以上）超过一小时会对听力造成不可修复的损害。

# 반드시 읽을 것! 중요 안전 지침!

		<div style="border: 1px solid black; padding: 5px; text-align: center;"> <p><b>CAUTION</b></p> <p><b>RISK OF ELECTRIC SHOCK</b></p> <p><b>DO NOT OPEN</b></p> </div>
<p>정삼각형 안에 들어 있는 느낌표는 사용설명서에 언급되고 장치의 실행 및 유지보수와 관련된 중요 지침이 있음을 사용자에게 알리는 것입니다.</p>	<p>화살표 기호로 표시되며 정삼각형 안에 있는 번개 모양은 장치 내에 감전을 유발할 수 있는 높은 전압이 있음을 사용자에게 알려주기 위한 것입니다.</p>	<p>주의사항: 감전을 방지하기 위해 본 장치의 덮개(또는 후면)를 제거하지 마십시오. 이 장치에는 사용자가 교체할 수 있는 부품이 포함되어 있지 않습니다. 유지보수 또는 수리는 공인 정비사에게 문의하십시오.</p>
<p>1. 이 지침을 읽을 것 2. 이 지침을 보관할 것. 3. 모든 경고를 준수할 것. 4. 모든 지침을 준수할 것. 5. 이 장치를 물 근처에서 사용하지 말 것. 6. 마른 천으로만 닦을 것. 7. 어떤 통풍구도 막지 말 것. 제조업체 지침에 따라 장치를 설치할 것. 8. 라디오테러, 레인지, 난방장치 출구, 또는 기타 열을 발생하는 모든 장치(오프 포함)과 같은 열원 주변에 설치하지 말 것. 9. 유극 플러그의 안전 기능을 무효화하지 마십시오. 유극 플러그에는 서로 크기가 다른 두 개의 날개가 있습니다. 큰 날개는 안전을 위해 제공된 것입니다. 제공된 플러그가 콘센트에 들어가지 않으면, 전기 기술자에게 연락하여 구형 콘센트를 교체하십시오. 10. 전원 케이블이 밟히거나, 눌리거나, 물건 사이에 잡히지 않도록 해야 합니다. 전원 플러그 및 장치와의 전선 연결에 각별히 주의해야 합니다. 11. 제조자가 권장하는 액세서리만 사용하십시오. 12. 제조자가 권장하거나, 장치와 함께 판매되는 카트, 발 달린 장치, 삼발이, 지지대 또는 테이블만을 사용해야 합니다. 카트를 사용하는 경우 흔들림으로 인한 부상을 피하기 위해 카트/장비 일체의 운반시 각별한 주의가 필요합니다.</p> <div data-bbox="148 1145 303 1299" style="text-align: center;">  </div> <p>13. 약천후시, 또는 장기간 장치를 사용하지 않고 둘 경우 장치를 전원에서 분리하십시오.</p>	<p>14. 모든 유지보수 작업은 공인 정비사만이 실시할 수 있습니다. 케이블이나 전원 플러그의 손상, 장치 내 액체 쏟음이나 물체 유입, 비나 습기 노출, 장치의 오작동 또는 장치의 뒤집힘과 같이 장치가 손상이 발생할 경우 유지보수 작업이 필요합니다. 15. 전원 공급망의 콘센트나 장치에 배치되어 있는 플러그, 또는 전원 스위치 (On/Off)를 전원 분리 장치로 사용하는 경우, 이러한 장치는 쉽게 접근한 상태이어야 합니다. 16. 주의사항: 화재나 감전 위험을 줄이려면 장치를 물이나 비, 또는 습기에 노출시키지 마십시오. 또한 장치에는 물방울이 떨어지거나 물이 튀어서는 안 되며, 꽃병과 같이 액체가 담긴 물체를 장치 위에 올려서는 안 됩니다. 17. 장치 통풍구를 통해 어떤 물체도 삽입하지 마십시오. 이 경우 고전압 상태의 구성부품에거나 구성부품을 단락시킬 수 있어 화재나 감전 위험이 있습니다. 장치 위에 절대로 액체를 매달지 마십시오. 18. 직접 장치를 수리하려고 해서는 안 됩니다. 장치를 열면 위험한 전압 또는 기타 위험에 노출될 수 있습니다. 모든 유지보수 작업은 공인 정비사에게 문의하십시오. 19. 사용시의 주위온도는 섭씨 35도를 초과해서는 안 됩니다. 20. 열대 기후에서 장치를 사용하지 마십시오. ☀️ 21. 고도 2000m 이상에 위치한 지역에서 장치를 사용하지 마십시오. 🏔️ 22. 벽 콘센트, 연장 전기선 또는 멀티콘센트에 과부하를 주지 마십시오. 이 경우 화재 또는 감전을 유발할 수 있습니다. 23. 장치는 건물이 용도를 위해 시공된 경우가 아니면 절대로 벽 또는 천장에 설치해서는 안 됩니다. 24. 장치를 저온 환경에서 고온 환경으로 운반한 경우, 전원 코드를 연결하기 전에 결코 현상이 발생하지 않았는지 확인하십시오. 25. 불꽃은 초처럼 장치 위에 개방된 화염을 배치하지 마십시오.</p>	<p>26. 이 제품을 장치에 표시된 유형의 주전원에만 연결하십시오. 제품에 필요한 전원 또는 전기 설비의 유형이 무엇인지 정확하게 알지 못하는 경우, 제품 판매자 또는 전기 공급업체에 문의하십시오. 배터리나 기타 전원을 통해 장치를 사용하게 되는 경우 사용설명서를 참조하십시오. 27. 통풍이 잘 되도록 제품 주변에 최소 5cm의 유격을 두십시오. 28. 구성부품의 교체가 필요한 경우 유지보수 기사는 제조자가 명시하거나, 또는 원부품과 동일한 특성을 가진 구성부품을 사용하도록 해야 합니다. 비규격 부품은 화재, 감전 또는 기타 위험을 유발할 수 있습니다. 29. 장치에 대한 모든 개입 또는 수리 작업 후에는 제품이 완전히 안전하게 작동하는지 확인하도록 테스트하도록 유지보수 기사에게 요청하십시오. 30. 이 제품을 장치에 표시된 유형의 주전원에만 연결하십시오. 제품에 필요한 전원 또는 전기 설비의 유형이 무엇인지 정확하게 알지 못하는 경우, 제품 판매자 또는 전기 공급업체에 문의하십시오. 배터리나 기타 전원을 통해 장치를 사용하게 되는 경우 사용설명서를 참조하십시오. 31. 청각 기능 손상을 피하기 위해, 장시간 큰 음량으로 듣지 마십시오. 과도한 수준의 스피커 소리는 청취자의 귀에 손상을 주어 청각 기능 장애를 유발할 수 있습니다.( 일시적 또는 영구적 청력 손실, 귀에서 뻥뻥거리는 소리가 들림, 이명감, 청각 과민증). 보청기를 여러 시간 동안 85 dB SPL Laeq를 초과하는 음량에 노출할 경우 청력이 영구적으로 손상될 수 있습니다.</p> <div data-bbox="815 1305 941 1417" style="text-align: center;">  </div> <p>(CEI 60417-6044)</p>

# SUB 600 P

## 사용 설명서

Focal-JMlab의 개런티 유효화를 위해,  
이제 웹사이트에서 제품의 온라인 저장 등록도 가능합니다 : [www.focal.com/warranty](http://www.focal.com/warranty)



Focal 제품을 구입해주셔서 감사합니다. Focal이 제공하는 하이파이의 세계에 오신 것을 환영합니다. 혁신과 전통, 탁월성과 기쁨이 저희의 가치입니다. 저희의 유일한 목적은 순수하고 충실하며 풍부한 사운드를 제공하는 것입니다. 제품의 모든 성능을 활용할 수 있도록 본 책자의 지침을 읽고 나중에 참고할 수 있도록 잘 보관해 두실 것을 권장합니다.

### 연결

하단에 있는 RCA 입력 단자에:

'Pre-out' 출력 단자가 달린 2채널 앰프를 사용하는 경우, Sub 600 P는 RCA "Line inputs Right (R) / Left (L)" 스테레오 입력 단자(그림 B)에 연결해야 합니다.

LFE 입력 단자에:

멀티채널 오디오/비디오 앰프를 사용하는 경우, Sub 600 P의 LFE 단독 입력 단자는 오디오/비디오 앰프의 "Subwoofer" 출력 단자(그림 C)에 연결합니다.

### 시스템 작동(그림 A)

- 시스템을 작동하기 전에 안전 지침을 참조하십시오.
- 전원 케이블을 주 전원케이블에 연결하기 전에, ⑥ 번 전압 선택기를 확인합니다.
- 서브우퍼를 주전원에 연결합니다.

### 홈시네마 설정(그림 A)

- 서브우퍼의 LFE 출력 단자 ⑤ 를 이용하여 서브우퍼를 앰프에 연결합니다.
- 전원 스위치를 "ENABLE" ① 에 놓습니다.
- "CROSSOVER" ③ 가변저항을 LFE 위치로 설정합니다.
- "VOLUME" ④ 가변저항을 중간 지점에 놓습니다.
- 다음으로 앰프의 설정을 이용하여 볼륨을 조절합니다.

### 스테레오 설정(그림 A)

- 서브우퍼의 Left & Right ⑤ 출력 단자를 이용하여 서브우퍼를 앰프에 연결합니다
- 전원 스위치를 "ENABLE" ① 에 놓습니다.
- "CROSSOVER" 가변저항 ③ 을 LFE 위치(약 100Hz)로 설정합니다.
- "VOLUME" ④ 가변저항을 중간 지점에 놓습니다.
- 사용하는 스피커에 따라 저음을 조정합니다. 다양한 음악 프로그램을 사용하는 방법으로 동일하게 조절할 수 있습니다. 저음은 너무 무겁지 않게 표현되어야 합니다.
- 위상 반전기 모드(0° 또는 180° )를 선택합니다 ②. 가장 좋은 위치는 주관적으로 판단했을 때 가장 크고 가장 균형잡힌 저음을 획득할 수 있는 위치입니다.
- 차단 주파수를 100Hz 정도로 미세 조정합니다. 이 값을 낮출수록 저음이 더 깊고 풍부해집니다. 이 값을 올리면 소리가 날카로워집니다. 이 모든 특성이 동시에 나타나는 지점이 가장 좋은 조정값이라 할 수 있습니다.
- 필요에 따라 다시 볼륨을 조정합니다.
- 서브우퍼의 위치를 변경할 때마다 이 절차를 실시해야 합니다.

# SUB 600 P

## 사용 설명서

### “Auto Standby” 모드 ❶

자동 켜짐 / 꺼짐 기능 Sub 600 P에는 오디오 신호를 자동으로 감지하는 장치가 장착되어 있습니다. “Auto Standby” 스위치가 “Enable” 모드에 있으면, 입력 단자에서 오디오 신호가 감지되는 즉시 서브우퍼가 켜집니다. “Disable” 모드에서, 감지기는 비활성화되며, 서브우퍼는 영구적으로 켜진 상태로 유지됩니다.

반대로, 최대 약 20분까지 서브우퍼의 입력 단자에 오디오 신호가 확인되지 않는 경우, 감지 장치는 서브우퍼를 자동으로 대기모드로 진입시킵니다.

장기간 부재시에는 전원 스위치를 “OFF”에 놓을 것을 권장합니다.

### 케이블 선택

서브우퍼를 앰프에 연결하려면 길이를 조정할 보강 RCA/RCA 선을 사용하십시오. 의문이 있을 경우 판매자에게 문의하시면 가장 적합한 해결책을 찾으실 수 있습니다.

### 배치

리스팅 룸의 벽과 모서리로부터의 충분한 이격 거리를 확보해야 하는 스피커 시스템과 달리, Sub 600 P 서브우퍼를 모서리에 배치할 것을 권장합니다.

서브우퍼를 모서리에 놓으면 방의 공명이 보다 선형적이고 예측가능한 방식으로 발생하게 됩니다. 이러한 배치로 저음 인식이 최적화될 뿐 아니라, 저음 수준이 6 dB 이상으로 증가됩니다. 실내 구조상의 제약때문에 서브우퍼를 모서리에 배치할 수 없는 경우, 가장 나은 대안을 찾을 수 있을 때까지 실내의 다양한 위치에 놓아보시기 바랍니다.

일반적으로, 서브우퍼를 리스팅 룸의 앞쪽에 배치해야 합니다. (그림 D 및 E) 뒤쪽에 배치하는 것은 권장하지 않습니다.

관련 주파수 대역은 무지향성이므로, 기본적으로 저음은 서브우퍼와 청취점 사이에 배치된 물체나 가구에 영향을 받지 않습니다(그림 F).

### 시운전 기간

Sub 600 P 내 사용되는 우퍼는 복잡한 기계 요소들이며, 가능성을 최대한 발휘하고, 사용 환경 내 온도와 습도 조건에 적응하기 위해서는 적응 기간이 필요합니다. 이 기간은 실제 조건에 따라 달라지며 몇 주 연장될 수도 있습니다.

KO

가능한 적은 시간 내에 이 작업을 마치려면 베이스가 풍부한 음악 프로그램을 틀어 놓고 서브 우퍼를 중간 음량으로 20 시간 정도 작동합니다. 스피커 시스템의 특성이 안정화되면, 역동적인 서브우퍼의 성능을 온전히 즐기실 수 있습니다.

### 보증 조건

모든 Focal 스피커들의 개런티 보장은 고객 국가의 지정Focal공식 대리사가 작성한 개런티의 내용에 따라 보장됩니다. 공식 대리사는 고객에게 개런티 조건의 세부내용을 제공해야 합니다. 개런티는 제품 구입 국가의 현행 법적 허용 개런티 보장에 따라 보장됩니다.

### 유지관리



Sub 600 P의 유지관리는 마른 천을 이용한 먼지 제거 정도로 제한됩니다. 제품에 얼룩이 생긴 경우 간단히 축축한 천만을 이용할 것을 권장합니다. 표면을 청소하기 위해 용제, 세제, 알콜 또는 부식성 제품, 스크레이퍼 또는 문질러 닦는 도구를 사용해서는 절대로 안 됩니다. 가까운 곳에 열원을 두지 마십시오.

# はじめにお読みください！ 安全に関する重要な説明書です！

		<div style="background-color: black; color: white; padding: 5px; text-align: center;"><b>CAUTION</b></div> <p style="text-align: center;">RISK OF ELECTRIC SHOCK DO NOT OPEN</p>
<p>正三角形内に表示された感嘆符は、機器の利用やメンテナンスに関して説明書内に記載された重要な指示があることをユーザーに警告するためのものです。</p>	<p>正三角形の中に矢印付き稲妻マークが入った表示は、機器に感電の原因となる可能性があることをユーザーに警告するためのものです。</p>	<p>注意点: 感電のリスクを減らすために、この機器のカバー（またはバックカバー）を取り外さないでください。</p> <p>ユーザーの判断で交換可能な部品はありません。メンテナンスまたは修理は、資格を有する技術者にお問い合わせください。</p>
<ol style="list-style-type: none"> <li>1. 説明書を読んでください。</li> <li>2. 説明書を保管してください。</li> <li>3. すべての警告に注意してください。</li> <li>4. すべての指示に従ってください。</li> <li>5. 水の近くで使用しないでください。</li> <li>6. 乾燥した布でのみ清掃してください。</li> <li>7. 換気口をふさがないでください。メーカーの指示に従い、機器を設置してください。</li> <li>8. 暖房器、レンジ、暖房の温風口または熱を発生するその他のあらゆる機器（アンプも含めた）など、熱源のそばに機器を設置しないでください。</li> <li>9. 有極プラグは安全のために用いられていますので、正しく使用してください。有極プラグには2つのブレードがあり、一方は他方より幅が広いです。幅の広い方のブレードは、安全を確保するために備わっています。付属のプラグがコンセントの差し込み口に合わない場合は、電気工事業者に相談し、古いコンセントを新しいものと交換してください。</li> <li>10. 電源ケーブルにねじれ、つぶれ、引っ掛かりがないか確認してください。電気プラグや機器のコード接続に、細心の注意を払ってください。</li> <li>11. メーカーが推奨する付属品のみを使用してください。</li> </ol>	<ol style="list-style-type: none"> <li>12. メーカーが推奨する、または機器とともに販売される運搬機械、レッグ、三脚、スタンド、台のみ使用してください。カートを使用する際、転倒による損傷を回避するために、カート/機器両方の移動にいつもの注意を払ってください。</li> </ol> <div style="text-align: center;">  </div> <ol style="list-style-type: none"> <li>13. 雷雨のときや長期間使用しないときは、プラグを抜いてください</li> <li>14. メンテナンス作業はすべて、資格を有する技術者により実施されなければなりません。ケーブルまたは電気プラグの破損、液体の浸潤または機器内への異物混入、雨または湿気への露出、機器の機能不順または倒壊など、機器に損害が起きた際はメンテナンスが必要です。</li> <li>15. 機器の主電源プラグまたはソケットを切断装置として使用する場合は、この機器にすぐに手が届くようにしておく必要があります。</li> </ol>	<ol style="list-style-type: none"> <li>16. 注意点: 火災や感電の危険を減らすために、機器を雨や湿気にさらさないでください。また、機器を水滴や水しぶきにさらさないでください。花瓶など液体が入ったものを機器の上に置かないでください。</li> <li>17. 機器の換気口にいかなるオブジェクトも挿入しないでください。高電圧または短絡に関連する部品と接触し、その結果まれに火災や感電を引き起こす可能性があります。機器に液体をこぼさないでください。</li> <li>18. ご自分で機器を修理しようとししないでください。機器の解体は、高電圧またはその他の危険にさらされることがあります。メンテナンス作業は資格を有する技術者にお問い合わせください。</li> </ol>

はじめにお読みください!  
安全に関する重要な説明書です!

		<div style="background-color: black; color: white; padding: 5px; text-align: center;"><b>CAUTION</b></div> <p style="text-align: center;">RISK OF ELECTRIC SHOCK DO NOT OPEN</p>
<p>正三角形内に表示された感嘆符は、機器の利用やメンテナンスに関して説明書内に記載された重要な指示があることをユーザーに警告するためのものです。</p>	<p>正三角形の中に矢印付き稲妻マークが入った表示は、機器に感電の原因となる可能性があることをユーザーに警告するためのものです。</p>	<p>注意点: 感電のリスクを減らすために、この機器のカバー（またはバックカバー）を取り外さないでください。</p> <p>ユーザーの判断で交換可能な部品はありません。メンテナンスまたは修理は、資格を有する技術者にお問い合わせください。</p>
<p>19. 機器を使用するとき、室内温度は35℃を超えてはいけません。</p> <p>20. 熱帯気候下でこの機器を使用しないでください。Ⓜ</p> <p>21. 標高2000m以上の地帯でこの機器を使用しないでください。Ⓜ</p> <p>22. 壁の電気コンセント、延長コード、あるいはマルチタップに負担をかけ過ぎないようにしてください。火災や感電を引き起こす可能性があります。</p> <p>23. メーカーが想定している場合を除き、機器を壁または天井に設置することはできません。</p> <p>24. 機器を寒い場所から暖かい場所に急に持ち込むと結露が発生する可能性があるため、その場合、完全に結露が消えてから電源を入れてください。</p> <p>25. ロウソクのような裸火を機器の近くに置かないでください。</p> <p>26. 機器をラベルに表示されている主電源のみに接続してください。使用している主電源の種類がわからない場合は、小売業者または電力会社にお問い合わせください。バッテリーまたは他の電源を使用する機器については、ユーザーマニュアルを参照してください。</p> <p>27. 適切に換気をするために、機器を他の物体から少なくとも5 cm離してください。</p>	<p>28. コンポーネントの交換が必要な場合は、技術者が製造元が指定したコンポーネントを使用していること、または元のコンポーネントとまったく同じ特性を持つコンポーネントを使用していることを確認してください。規格外の部品は火災、感電、その他のリスクを引き起こす可能性があります。</p> <p>29. 機器のメンテナンスまたは修理作業が完了したら、メンテナンス技術者にテストを依頼して、安全に機能することを確認してください。</p> <p>30. 機器をラベルに表示されている主電源のみに接続してください。使用している主電源の種類がわからない場合は、小売業者または電力会社にお問い合わせください。バッテリーまたは他の電源を使用する機器については、ユーザーマニュアルを参照してください。</p>	<p>31. 聴力に影響を与える恐れがありますので、大音量で長時間続けて聞きすぎないでください。大音量でスピーカーを聞くと、ユーザーの耳に損傷を与え、聴覚障害（一時的または永続的な難聴、耳鳴り、耳鳴り、聴覚過敏）を引き起こす可能性があります。過度の音量（85dB以上）を1時間以上聞き続けると、回復が不可能なほど聴力を損なう可能性があります。</p> <div style="text-align: center;">  <p>(CEI 60417-6044)</p> </div>

# SUB 600 P

## 取扱説明書

55

Focal-JMlabの保証を有効にするには、  
現在、製品のオンライン登録が可能になりました：[www.focal.com/warranty](http://www.focal.com/warranty)



Focalのスピーカーをご購入いただきありがとうございます。原音に忠実なハイファイの世界へようこそ。Focalはイノベーション、最高峰の技術、伝統、サウンドの喜びを大切に、お客様へピュアで原音に近い、豊かな音をお楽しみいただけることを目指しています。この製品の性能をすべて活用するには、この冊子の説明をよくお読みになり、それから後で参照するために冊子を大切に保管してください。

### 接続

#### 低レベルRCA入力：

「プリアウト出力端子」が備わった2チャンネルアンプを使用する場合、Sub 600 PをRCAステレオ入力「ライン入力 右 (R) / 左 (L) 」に接続してください (図B)。

#### LFE入力：

AVマルチチャンネルアンプを使用する場合、Sub 600 PのシングルLFE入力は、AVアンプの「サブウーファー」出力に接続されます (図C)。

#### はじめに (図A)

- 使い始める前に、安全に関する説明書を参照してください。
- 電源コードを主電源に接続する前に、電圧切替スイッチ ⑥ を確認してください。
- サブウーファーを主電源に接続します。

#### ホームシアターの設定 (図A)

- サブウーファーのLFE ⑤ 出力を使用してサブウーファーをアンプに接続します。
- 電源スイッチを « ENABLE » ① に設定します。
- ポテンショメーター « CROSSOVER » ③ をLFEの位置に入れます。
- « VOLUME » ④ を半分に調整します。
- アンプで音量を調整します。

#### ステレオ設定 (図A)

- サブウーファーの左右の出力 ⑤ を使用してサブウーファーをアンプに接続します。
- 電源スイッチを « ENABLE » ① に設定します。
- ポテンショメーター « CROSSOVER » ③ を中間 (約100 Hz) の位置に入れます。
- « VOLUME » ④ を半分に調整します。
- スピーカーの種類に応じて低音レベルを調整してください。微調整をすることで多種多様な音楽プログラムをより一層楽しむことができます。重すぎない存在感のある低音です。
- Phase (位相) スイッチ (0° または180°) を確認してください。正しい位置に設定することで、あなたにとって最もバランスのとれた低音レベルを得られます。
- 100 Hz程度のカットオフ周波数を微調整してください。周波数を低く設定するほど、低音は深く心地良くなります。周波数が高いほど、インパクトが大きくなります。これらすべての調整をしてはじめて正しい設定とみなされます。
- 必要に応じて、音量をもう一度調整してください。
- サブウーファーの位置を変えるたびに、この手順を繰り返してください。

# SUB 600 P

## 取扱説明書

56

### 「Auto スタンバイ」 ① インジケータ

自動タイマーオン/オフSub 600 Pは自動音声信号検出システムを備えています。スイッチを「Auto Standby」に設定すると、オーディオ信号が検出されると同時に電源がオンになります。「Disable」に設定すると、検出システムは無効になり、常時電源がオンの状態になります。

約20分経っても電源が認識されない場合、検出システムは自動的にスタンバイモードになります。

数日間使用しない場合は、電源スイッチを「Off」に設定することをお勧めします。

### ケーブルの選択

サブウーファーをアンプに接続するには、適切な長さのシールドケーブルRCA/ケーブルRCAを使用してください。ご質問等は販売店にお問い合わせください。

### 設置場所

リスニングルームの壁や角から十分に距離を置いて設置する必要があるアコースティックスピーカーとは異なり、Sub 600 Pは部屋の角に配置することをお勧めします。

部屋の角にサブウーファーを設置することで、十分な線形性をもつ共振となり、予測がつきやすくなります。低音が最適化されるだけでなく、低音が6dB高まります。サブウーファーを角に設置できない場合は、最適な設置場所が見つかるまで可能な限り部屋のさまざまな場所を試してください。

一般に、サブウーファーはリスニングルームの前面に設置するようにしてください。(図DとE)背面に配置することはお勧めしません。

周波数帯域は全方向性であるため、低音は原則としてサブウーファーとリスニングポイントの間に置かれた物や家具の影響を受けません(図F)。

### エイジング期間

Sub 600 Pに使用しているウーファーは、その機能を最大限にいかして、またお使用の環境温度および湿度条件に適應するために、一定の時間を必要とする複雑な機械です。このエイジング期間の長さは、それぞれの環境条件に応じて異なり、数週間に及ぶ場合もあります。

この期間を短くするには、低音が豊富な音楽を約20時間聞くことをお勧めします。いったんスピーカーの特性が完全に安定すると、サブウーファーの機能を思う存分お楽しみいただけます。

### 保証条件

Focal社のすべてのラウドスピーカーは、お住まいの国のFocal正規代理店が定めた保証によりカバーされています。お近くの販売店にて保証条件に関する詳細をご提供することができます。保証のカバーは、少なくとも請求書の原本が発行された国の法的保証が付与したものに及びます。

### メンテナンス



Sub 600 Pのメンテナンスは、乾いた布で埃を取るからぶぎに限りです。製品が汚れている場合は、湿った布で汚れをふき取ってください。製品の表面を清掃する時に、溶剤、洗剤、アルコール類、腐食剤、スクレーパー、研磨器具を使用しないでください。熱をもつものに近づけないでください。



# 請先閱讀 重要安全說明！

		<div style="border: 1px solid black; padding: 5px; text-align: center;"> <p><b>CAUTION</b></p> <p>RISK OF ELECTRIC SHOCK DO NOT OPEN</p> </div>
<p>等邊三角形中的驚嘆號提醒使用者，手冊包含關於如何使用和保養裝置的重要說明。</p>	<p>等腰三角形中的閃電符號，是用於警告使用者裝置具有高電壓，可能導致觸電風險。</p>	<p><b>警告：</b>為了防止觸電風險，請勿拆下裝置的護蓋（或背蓋）。此裝置中沒有使用者可維修零件。請聯繫合格專業人員，進行維護或維修。</p>
<ol style="list-style-type: none"> <li>1. 請仔細閱讀這份說明。</li> <li>2. 請保存這份說明。</li> <li>3. 請注意所有警告事項。</li> <li>4. 請遵守所有指示。</li> <li>5. 請勿在近水處使用本設備。</li> <li>6. 僅能使用乾布清潔。</li> <li>7. 請勿遮擋任何通風口。依照製造商的說明進行安裝。</li> <li>8. 請勿安裝在任何熱源附近，例如散熱器、暖通空調出風口、爐灶或其他產生熱的裝置（包括放大器）。</li> <li>9. 請勿破壞定極插頭的安全功能。定極插頭有兩個接腳，其中一個接腳比另一個接腳寬。寬接腳是為了您的安全而提供。若所提供的插頭與您的插座無法配合，請諮詢電工人員汰換老式插座。</li> <li>10. 保護電源線不受踩踏或擠壓，特別是在插頭、電源插座、還有電源線從設備接出的點。</li> <li>11. 僅可使用製造商指定的附件／配件。</li> <li>12. 請僅使用製造商所指定、或與設備一同販售的推車、三腳架、支架或桌子。使用推車時，請小心移動推車／設備組合，以免翻倒造成受傷。</li> </ol> 	<ol style="list-style-type: none"> <li>13. 雷暴兩期間或長時間不使用時，請拔掉本設備的插頭。</li> <li>14. 設備維修事項請聘請合格的維修人員。若本設備受到任何損傷，則需進行維修，例如電源供應線或插頭受到損傷、液體傾瀉入或異物落入設備中、設備暴露於雨水或濕氣中、不能正常操作或設備摔落。</li> <li>15. 啟閉開關或連接至產品的市電插頭或轉接器用作切斷裝置時，此裝置必須隨時保持可觸及狀態。</li> <li>16. 警告：為了降低火警或觸電風險，請勿將此設備暴露於水、雨水或濕氣中。另外，設備不得暴露於滴落或噴濺的液體之下，並且設備上不得放置盛裝液體的物體，例如花瓶。</li> <li>17. 請勿將任何物體插入裝置的通風口。因為物體可能與高壓元件接觸，或使高壓元件短路造成火災或觸電。請勿潑灑液體於裝置上。</li> <li>18. 請勿試圖自行維修此裝置。打開裝置可能使您暴露於危險電壓或其他風險之下。請聯繫合格的專業人員，進行所有維護工作。</li> <li>19. 設備使用的環境溫度不得超過 35 攝氏度 (95° F) 最大值。</li> <li>20. 請勿在熱帶氣候中使用本裝置。🌞</li> <li>21. 請勿在高於 2,000 公尺 (6,500 英尺) 的海拔高度使用此裝置。🏔️</li> <li>22. 請勿使牆面插座、延長線或多個電氣插座過載，此可能造成火災或觸電。</li> <li>23. 裝置不可安裝至牆面或天花板，除非此為製造商意圖。</li> <li>24. 如果將裝置從低溫環境移動至高溫環境，請在連接電源線之前，確保未出現凝結。</li> </ol>	<ol style="list-style-type: none"> <li>25. 無遮蔽火焰源不應置於裝置之上，例如點燃的蠟燭。</li> <li>26. 產品應該只連接至裝置標籤上，顯示的市電類型。若不確定您的市電電力供應類型為何，請詢問您的零售商或其他供應商。對於預定與電池或其他電源使用的裝置，請參見用戶手冊。</li> <li>27. 請務必在產品周圍保留至少 5 cm (2") 的距離，以確保適度通風。</li> <li>28. 需要更換元件時，確保維護技術人員使用製造商推薦的元件、或技術特性與原產品相同的元件。使用不符合規格的元件，可能造成火災、觸電或其他風險。</li> <li>29. 裝置進行任何維修工作之後，請要求維護技術人員測試裝置，以確認其可安全工作。</li> <li>30. 產品應該只連接至裝置標籤上，顯示的市電類型。若不確定您的市電電力供應類型為何，請詢問您的零售商或電力供應商。對於預定與電池或其他電源使用的裝置，請參見用戶手冊。</li> <li>31. 為避免對您的聽力造成傷害，請勿以高音量大長時間聆聽揚聲器播放。以高音量聆聽揚聲器可能損害使用者的耳朵，並導致聽力問題（暫時性或永久性耳聾、耳鳴、聽覺過敏）。聽力系統暴露於過高的聲音水準（超過 85 dB SPL LAeq）達數小時，可能對聽力造成無法彌補的損害。</li> </ol>  <p>(CEI 60417-6044)</p>

# SUB 600 P

## 請先閱讀 重要安全說明!

58

請驗證您的 Focal-JMLab 保固，  
現在可以線上註冊產品：[www.focal.com/warranty](http://www.focal.com/warranty)



感謝您購買 Focal 產品。歡迎加入高保真音質世界。創新、傳統、卓越和愉悅是我們的價值；我們唯一的目標，是為您帶來豐富、純粹和真實的聲音。為了完全發揮您所購買產品的價值，我們建議您閱讀這本小冊子內的說明，並且將其存放在安全的位置，以便日後參考。

### 連接

在低位準 RCA 輸入上：

使用具有「Pre-out」線路輸出的 2 聲道放大器時，應將 Sub 600 P 連接至 RCA 立體聲輸入「Line inputs Right (R)/Left (L)」(圖 B)。

在 LFE 輸入上：

使用多聲道音訊／視訊放大器時，應將 Sub 600 P 的單一 LFE 輸入連接至音訊／視訊放大器的「重低音揚聲器」輸出(圖 C)。

### 啟動 (圖 A)

- 啟動前，請參閱安全說明。
- 將電源線連接至市電之前，請檢查電壓選擇器 (6)。
- 將重低音揚聲器連接至市電。

### 家庭劇院設定 (圖 A)

- 使用重低音揚聲器的 LFE 輸出 5，將重低音揚聲器連接至放大器。
- 將電源開關移動至「ENABLE」1。
- 將「CROSSOVER」旋鈕 3 設定在 LFE 位置。
- 將「VOLUME」旋鈕 4 調整到一半。
- 接著，使用放大器的設定調整音量。

### 立體聲設定 (圖 A)

- 使用重低音揚聲器的 Left 和 Right 輸出 5 將重低音揚聲器連接至放大器。
- 將電源開關移動至「ENABLE」1。
- 將「CROSSOVER」旋鈕 3 設定在中間位置 (100Hz 左右)。
- 將「VOLUME」旋鈕 4 調整到一半。
- 根據使用的其他揚聲器，調整低音位準。可使用不同的音樂程式進行此調整。低音應存在而不過於沉重。
- 選擇倒相器模式 (0° 或 180°) 2。正確位置是主觀上提供最高，且最平衡之低音位準的位置。
- 將切斷頻率微調至 100Hz 左右。此值越低，低音聽起來越深沉和飽滿。值越高，衝擊就越強烈。同時達到這些特性時

### 「自動待機」模式

自動定時開機／關機。Sub 600 P 具有自動音訊訊號偵測系統。「自動待機」偵測器設為「啟用」模式時，重低音揚聲器將在輸入端偵測到音訊訊號時，立即開啟。在「停用」模式下，偵測器停用，重低音揚聲器保持開啟。

另一方面，如果在大約 20 分鐘後，未偵測到訊號進入重低音揚聲器，偵測系統會自動將重低音揚聲器置於待機模式。如果長時間不在達數天，建議將電源偵測器設為「關閉」。

# SUB 600 P

## 請先閱讀 重要安全說明!

59

### 纜線選擇 ①

若要将重低音揚聲器連接至放大器，請使用長度合適的 RCA-RCA 纜線。如有疑問，請向零售商詢問最符合您需求的解決方案。

### 正確位置擺放

有別於必須與聆聽室牆壁和角落保持足夠距離的聲學揚聲器，建議將 Sub 600 P 重低音揚聲器放在角落。將重低音揚聲器放在角落後，將以更線性、更可預測的方式，刺激室內共振。此配置不僅提供最佳低音感受，還能將低音位準提升 6dB。如果無法將重低音揚聲器放在角落，請嘗試放在室內的不同位置，直到找出最佳折衷方案。一般而言，最好將重低音揚聲器放在聆聽位置前方。（圖 D 和 E）。不建議放在聆聽位置後方。由於涉及的頻率範圍屬於全向性，原則上，低音不受放在重低音揚聲器與聆聽位置之間的物體或家具影響（圖 F）。

### 磨合期

Sub 600 P 使用的低音揚聲器是複雜的機械元件，需要一段磨合期，才能以最佳狀態運作並適應環境的溫濕度。所需時間的長短，取決於情況不同而改變，而且可能需要數週。若要縮短磨合期，建議選擇低音豐富的音樂，以中等音量連續使用重低音揚聲器約 20 小時。揚聲器的特性完全穩定後，即可充分發揮主動式重低音揚聲器的潛力。

### 保固條件

所有 Focal 揚聲器皆受保固，保固內容由您所在國家的官方 Focal 經銷商制定。您的經銷商能夠提供關於保固條件的所有細節。保固範圍延伸至在原購買發票的開立國家內，有效的合法保固所授予的範圍。

### 特別注意事項



Sub 600 P 所需的唯一維護是用乾布除塵。如果重低音揚聲器變髒，建議用濕布清潔即可。切勿使用溶劑、清潔劑、酒精類或腐蝕性產品、刮刀或刷子清潔重低音揚聲器的表面。使產品遠離熱源。

部件名稱 Part Name	有毒有害物質或元素					
	鉛 Pb	汞 Hg	鎘 Cd	六價鉻 CrVI	多溴聯苯 PBB	多溴二苯 噻 PBDE
電線組件(插頭) Cable assembly (Plug)	—	0	0	0	0	0
塑膠零件 Plastic parts	0	0	0	0	0	0
電路板元件 Electronic components	—	0	0	0	0	0
功放金屬外殼及內部金屬支架 Metal parts	0	0	0	0	0	0
揚聲器 Speaker	—	0	0	0	0	0

備考1. “超出0.1wt %”及“超出0.01wt %”係指限用物質之百分比含量超出百分比含量基準值。  
備考2. “0”係指該項限用物質之百分比含量未超出百分比含量基準值。  
備考3. “—”係指該項限用物質為排除項目。



## يجب قراءة هذا الدليل قبل الاستعمال! تعليمات هامة تتعلق بالسلامة!

<p style="text-align: center;"><b>CAUTION</b> RISK OF ELECTRIC SHOCK DO NOT OPEN</p>		
<p>انتبه: من أجل تجنب أي صدمة كهربائية، لا تقم بنزع الغطاء (أو الخلف) لهذا الجهاز. لا يمكن استبدال الأجزاء بواسطة المستخدم. للصيانة أو الإصلاح، برجاء الاتصال بشخص مؤهل.</p>	<p>الهدف من البرق الذي يمثله رمز السم، والموجود في مثلث متساوي الأضلاع هو تحذير المستخدم من وجود جهد عالٍ داخل الجهاز يمكن أن يتسبب في خطر الصدمة الكهربائية.</p>	<p>الهدف من علامة التعجب الموجودة في مثلث متساوي الأضلاع هو تنبيه المستخدم لوجود تعليمات مهمة متكررة في كتيب التعليمات ومتعلقة بتشغيل الجهاز وصيانتة.</p>
<p>26. قم بتوصيل هذا المنتج فقط بنوع التيار المبين على الجهاز. في حالة عدم التأكد من نوع التيار الكهربائي اللازم للمنتج أو من نوع التيار الكهربائي في منزلك، استشر بائع المنتج أو مورد الكهرباء الخاص بك. بالنسبة للأجهزة المعدة لكي تستخدم بطارية أو أي مصدر طاقة آخر، ارجع إلى دليل الاستخدام.</p> <p>27. اترك دائماً مسافة 5 سم (2 بوصة) على الأقل حول الجهاز لضمان التهوية الجيدة.</p> <p>28. عند الحاجة إلى استبدال مكونات، تأكد أن فني الصيانة يستخدم المكونات المحددة من قبل الشركة المصنعة والتي لها نفس خصائص القطعة الأصلية. المكونات غير المطابقة يمكن أن تسبب حرائق أو صدمات كهربائية أو مخاطر أخرى.</p> <p>29. بعد إجراء أي عملية صيانة أو إصلاح في الجهاز، اطلب من فني الصيانة إجراء اختبارات من أجل التحقق أن المنتج يعمل بأمان.</p> <p>30. قم بتوصيل هذا المنتج فقط بنوع التيار المبين على الجهاز. في حالة عدم التأكد من نوع التيار الكهربائي اللازم للمنتج أو من نوع التيار الكهربائي في منزلك، استشر بائع المنتج أو مورد الكهرباء الخاص بك. بالنسبة للأجهزة المعدة لكي تستخدم بطارية أو أي مصدر طاقة آخر، ارجع إلى دليل الاستخدام.</p> <p>31. من أجل تجنب حدوث أي ضرر محتمل للسمع، لا تستمع لمكبرات الصوت على مستوى صوت عالٍ لمدة طويلة. سماع مكبرات الصوت على مستوى صوت مرتفع بشدة يمكن أن يتلف أذن المستخدم ويتسبب في حدوث اضطرابات سمعية (صمم مؤقت أو دائم، طنين بالأذن، تيبؤات سماع ضوارة، احتداد السمع). تعريض الجهاز السمعي لمستوى صوت أعلى من 85 ديسيبل مستوى ضغط الصوت SPL مستوى الصوت المستمر المكثف Laeq لعدة ساعات قد يتلف حاسة السمع بشكل لا رجعة فيه.</p>	<p>14. يجب إجراء جميع أعمال الصيانة بمعرفة شخص مؤهل. تكون الصيانة ضرورية عقب حدوث أي تلف للجهاز، مثل تلف الكابل أو قابس الكهرباء أو انسكاب سائل أو دخول أشياء داخل الجهاز أو التعرض للمطر أو للرطوبة أو للتشغيل السئ أو سقوط الجهاز.</p> <p>15. عندما يتم استخدام مقيس الإمداد بالتيار من شبكة الكهرباء أو المقيس الموضوع على الجهاز أو قاطع التيار ON/OFF كأداة لفصل التيار، يجب أن يظل الوصول لهذه الأداة متاحاً بسهولة.</p> <p>16. انتبه: لتقليل خطر الحريق أو الصدمة الكهربائية، لا تقم بتعرض هذا الجهاز للماء أو للمطر أو للرطوبة. فضلاً عن ذلك، لا يجب تعريض الجهاز للتنقيط أو دقات الماء ولا يجب وضع أي شيء مملوء بسوائل، مثل الزهرية، على الجهاز.</p> <p>17. لا تقم مطلقاً بإدخال أشياء من ثوب التهوية في الجهاز. يمكن أن تتلامس مع المكونات المعرضة لجهد عالٍ أو حدوث تماس وبالتالي يسبب حريقاً أو صدمة كهربائية. لا تقم مطلقاً بصب سائل على الجهاز.</p> <p>18. لا تحاول إصلاح هذا الجهاز بنفسك. فتح هذا الجهاز يمكن أن يعرضك لجهد كهربائي خطير أو لأخطار أخرى. لإجراء أي أعمال صيانة، اتصل بشخص مؤهل.</p> <p>19. لا يجب أن تتجاوز درجة حرارة الغرفة أثناء الاستخدام 35 درجة مئوية (95 درجة فهرنهايت).</p> <p>20. لا تستخدم هذا الجهاز في الأجواء الاستوائية. Ⓢ</p> <p>21. لا تستخدم هذا الجهاز في مناطق مرتفعة عن سطح البحر بأكثر من 2000 متر (6500 قدم).</p> <p>22. لا تقطع في التحميل على مقيس الحائط أو أسلاك التمديد أو المشترك. يمكن أن ينتج عن ذلك حرائق أو صدمات كهربائية.</p> <p>23. يجب تركيب الجهاز فقط على الحائط أو السقف إذا كانت الشركة المصنعة توفر ذلك.</p> <p>24. إذا تم نقل الجهاز من بيئة باردة إلى بيئة حارة، تأكد أنه لم تحدث أي ظاهرة تكثف قبل توصيل كابل الطاقة.</p> <p>25. ينبغي ألا تضع على الجهاز مصادر للهب المكشوف، مثل الشموع المضأة.</p>	<p>1. اقرأ هذه التعليمات.</p> <p>2. احتفظ بهذه التعليمات.</p> <p>3. يجب مراعاة كل هذه التنبيهات.</p> <p>4. اتبع كل التعليمات.</p> <p>5. لا تستخدم هذا الجهاز على مقربة من الماء.</p> <p>6. نظّف فقط باستخدام قطعة قماش جافة.</p> <p>7. لا تقم بسد أي فتحة تهوية. قم بتركيب الجهاز حسب تعليمات الشركة المصنعة.</p> <p>8. لا تقم بتركيب الجهاز على مقربة من مصدر حرارة مثل المفاة أو البوتاجاز أو فتحة تنفئة أو أي جهاز آخر (بما في ذلك مكبرات الصوت) التي تشتت الحرارة.</p> <p>9. لا تتخطج جهاز الأمان الخاص بالمقيس المستقطب. يحتوي المقيس المستقطب على شفرتين إحداهما أكبر من الأخرى. الشفرة الكبيرة من أجل سلامتك. إذا كان المقيس المياع لا يدخل في القابس، استشر كهربائي لاستبدال القابس القديم.</p> <p>10. تأكد أن كابل الطاقة لا يمكن دهنه بالأقدام أو سحقه أو الضغط عليه. يجب الانتباه بشكل خاص لكابل الطاقة ولتوصيل السلك بالجهاز.</p> <p>11. استخدم فقط قطع الغيار التي توصي بها الشركة المصنعة.</p> <p>12. لا تستخدم إلا الترولي أو الحوامل أو الحوامل ثلاثية القوائم أو الدعائم أو المناضد التي توصي بها الشركة المصنعة أو تلك المباعه مع الجهاز. عند استخدام ترولي، يجب توخي المزيد من الحذر أثناء نقل كل من الترولي/ الجهاز لتجنب أي إصابات بسبب الانقلاب.</p> <p>13. أفضل الجهاز في حالة العاصفة أو إذا ظل الجهاز بدون استخدام لفترات طويلة.</p>



الرجاء تفعيل ضمان Focal-JMlab الخاص بك،  
يمكنك الآن تسجيل منتجك عبر الإنترنت على موقع:  
[www.focal.com/warranty](http://www.focal.com/warranty)



لقد اشترت لتو للتو منتج من منتجات Focal ونحن نشكرك على ذلك. مرحبًا بك في عالمنا، وهو عالم الدقة العالية. إن الابتكار والأصالة والامتياز والمتعة هي من قيمنا؛ وهدفنا الوحيد هو أن نقدم لك صوت نقي وأصلي ورائع. من أجل الاستفادة الكاملة من أداء هذا المنتج، فإننا ننصحك بقراءة التعليمات الواردة في هذا الكتيب، ثم الاحتفاظ به بعناية من أجل الرجوع إليه مستقبلاً.

#### التوصيلات

على مداخل RCA المستوى المنخفض:  
عندما يتم استخدام مضخم الصوت 2 قناة ومزود بمخارج خط « Pre-out »، فإنه يجب توصيل Sub 600 P على مداخل الاستيريو RCA ومكتوب عليها « (شكل B) ».

على مدخل LFE:  
عندما يتم استخدام مضخم صوت متعدد القنوات صوت/ فيديو، فإنه يتم توصيل المدخل الوحيد LFE لـ Sub 600 P على مخرج مكبر الصوت « subwoofer » للمضخم صوت/ فيديو (شكل C).

#### التشغيل (شكل A)

- قبل التشغيل، ارجع إلى تعليمات الأمان.
- تحقق من زر اختيار الجهد 6 قبل توصيل كابل الطاقة بالتيار الكهربائي.
- قم بتوصيل صندوق الصوت الجيبر بالتيار الكهربائي.

#### ضبط السينما المنزلية (شكل A)

قم بتوصيل صندوق الصوت الجيبر على مضخم الصوت باستخدام المخرج LFE 5 في صندوق الصوت الجيبر  
- ضع مفتاح توصيل التيار على الوضع « ENABLE » 1 .

- اضبط مقياس الجهد المتقاطع « CROSSOVER » 3 في وضع LFE.
- اضبط مقياس جهد الصوت 4 على منتصف المشوار.
- اضبط بعد ذلك مستوى الصوت بالاستعانة بضبط مكبر الصوت.

#### ضبط الاستيريو (شكل A)

قم بتوصيل صندوق الصوت الجيبر على مضخم الصوت باستخدام المخارج Left & Right 5 في صندوق الصوت الجيبر

- ضع مفتاح توصيل التيار على الوضع « ENABLE » 1 .
- اضبط مقياس الجهد المتقاطع « CROSSOVER » 3 في وضع متوسط (100 هرتز تقريباً).
- اضبط مقياس الجهد المتقاطع « VOLUME » 4 على منتصف المشوار.
- اضبط مستوى الصوت الجيبر وفقاً لمكبرات الصوت الأخرى المستخدمة. يمكن أن يتم هذا الضبط باستخدام البرامج الموسيقية المتنوعة بقدر الإمكان. يجب أن يكون الصوت الجيبر موجوداً دون أن يُنقل أكثر من اللازم.
- اختر وضع عاكس الموجة (صفر درجة أو 180 درجة) 2. الوضع الجيد هو الوضع الذي يمنح بشكل ذاتي مستوى الصوت الجيبر الأعلى والأكثر توازناً.
- قم بضبط إعدادات تردد التوقف عند الحاجة حول 100 هرتز. كلما كانت هذه القيمة مضبوطة على الأقل، بدأ الصوت الجيبر أعمق وكأف. وكلما كان مرتفعاً، كان التأثير شديداً. يتم الحصول على الضبط الجيد عندما يتم الوصول لكل هذه الخصائص بالتزامن.
- أعد ضبط إعدادات الصوت مجدداً عند الحاجة.
- يجب تكرار هذا الإجراء في كل مرة يتغير مكان صندوق الصوت الجيبر.

### 1 وضع "Auto Standby" وضع

التشغيل/ الإيقاف الموقوت التلقائي. Sub 600 P مُجهز بنظام اكتشاف تلقائي لإشارة الصوت. عندما يكون مفتاح التوصيل "Auto Standby" في وضع «Enable»، فإن الصندوق يتصل بالكهرباء تلقائيًا ما إن يتم اكتشاف إشارة صوت في المدخل. في وضع "Disable"، يكون الحساس غير نشط ويتصل الصندوق بالكهرباء بشكل مستمر.

والعكس صحيح، عندما لا يتم التعرف على الإشارة في مدخل الصندوق بعد حوالي 20 دقيقة تقريبًا، فإن نظام الكشف يضع الصندوق تلقائيًا في وضع الاستعداد.

في حالة الغياب المستمر لعدة أيام، يُنصح بوضع مفتاح توصيل التيار على الوضع "Off".

#### اختيار الكابلات

لتوصيل صندوق الصوت الجيهر بالمضخم، استخدم كابل RCA/RCA مُصنّف وطول مناسب. إذا كان لديك شك، اطلب النصيحة من الوكيل لإيجاد الحل الأفضل لاحتياجاتك.

#### التموضع

على عكس مكبرات الصوت السمعية التي يجب أن تبتعد بشكل كاف عن الجدران وعن زوايا الغرفة التي نسمع فيها، نوصيك بتركيب صندوق الصوت الجيهر Sub 600 P في زاوية.

عند ترك صندوق الصوت الجيهر في زاوية، سوف يتم إثارة الرنين في الغرفة بطريقة أكثر خطية ويمكن التنبؤ بها. استقبال الصوت الجيهر سيكون، ليس فقط، بشكل أمثل ولكن سيتيح هذا التنظيم علاوة على ذلك زيادة مستوى الصوت الجيهر 6 ديسيبل. إذا لم تتمكن من وضع الصندوق في زاوية، لأسباب تتعلق بتصميم الديكور الداخلي لديك، جرّب في عدة مواضع مختلفة في الغرفة حتى تجد أفضل حل ممكن.

وبصفة عامة، يلزم الحرص على وضع صندوق الصوت الجيهر أمام موضع الاستماع. (الشكلان D و E). لا ينصح بوضعه في الخلف.

بما أن نطاقات الترددات المعنية في جميع الاتجاهات، فإن الصوت الجيهر لن يتأثر من حيث المبدأ بشيء أو قطعة أثاث موضوعة بين الصندوق ونقطة الاستماع (شكل F).

#### فترة الترويض

مكبر الصوت منخفض التردد المستخدم في Sub 600 P هو عبارة عن مكونات ميكانيكية معقدة تتطلب وقتًا معينًا للترويض حتى تعمل بأفضل مستوى لها وتتأقلم مع درجة الحرارة والرطوبة داخل بيئة الاستماع. تختلف هذه الفترة حسب الظروف التي تمت مواجهتها ويمكن أن تمتد لعدة أسابيع.

من أجل تسريع العملية، ننصحكم بتشغيل صندوق الصوت الجيهر هذا لمدة عشرين ساعة تقريبًا على مستوى متوسط، على برامج موسيقية غنية بالصوت الجيهر. وما إن تستقر كل سمات مكبرات الصوت، سوف تتمكن من الاستمتاع بأداء مكبر الصوت النشط الخاص بك لأقصى درجة.

#### شروط الضمان

مكبرات Focal من Focal مشمولة بضمان يمنحه الموزع الرسمي لمكبرات Focal في بلدك.

يزودك موزعك بجميع التفاصيل المتعلقة بالضمان. يمتد الضمان ليشمل على الأقل ما مُنح بموجب الضمان القانوني الساري في البلد الذي أُصدرت فيه فاتورة الشراء الأصلية.

#### الصيانة

تقتصر أعمال الصيانة لـ Sub 600 P على تنظيف الغبار باستخدام قطعة قماش جافة. وإذا اتسخ الجهاز، نوصي بتنظيفه ببساطة باستخدام قطعة قماش رطبة. لا تقم مطلقًا باستخدام المذيبات أو المنظفات أو المنتجات الكحولية أو المنتجات الأكلية أو المواد الكاشطة أو المواد المطهرة لتنظيف السطح. تجنب الوجود على مقربة من مصادر الحرارة.





## Élimination correcte de ce produit.

Ce marquage indique que ce produit ne doit pas être éliminé avec les autres déchets ménagers au sein de l'UE. Par mesure de prévention pour l'environnement et pour la santé humaine, veuillez le recycler de manière responsable, pour favoriser la réutilisation des ressources matérielles. Pour retourner votre appareil utilisé, veuillez utiliser les systèmes de retour et de collecte ou contactez le détaillant chez lequel le produit a été acheté. Celui-ci pourra procéder au recyclage du produit en toute sécurité

FR



## Correct elimination of this product.

This marking indicates that within the EU this product should not be disposed of with other household wastes. To prevent any risk to the environment or human health, please recycle them responsibly to encourage the reuse of material resources. To return your used device, please use the return and collection systems available, or contact the retailer where you purchased the product. They can recycle this product safely.

EN



## Ordnungsgemäße Entsorgung des Produkts.

Diese Kennzeichnung weist darauf hin, dass dieses Produkt innerhalb der EU nicht mit anderen Haushaltsabfällen entsorgt werden darf.

Als Präventivmaßnahme für die Umwelt und die menschliche Gesundheit muss auf eine verantwortungsbewusste Wiederverwertung zur Förderung der Wiederverwendung von materiellen Ressourcen geachtet werden. Für die Rückgabe von Gebrauchtgeräten verwenden Sie bitte zur Verfügung stehende Rückgabe- und Recyclingsysteme oder wenden Sie sich an den Händler, bei dem Sie das Produkt erworben haben. Letzterer kann das Gerät sicher dem Wertstoffkreislauf zuführen.

DE



## Eliminación correcta de este producto.

Este símbolo indica que este producto no debe eliminarse con el resto de residuos domésticos dentro de la UE. Con el objetivo de proteger el medioambiente y la salud pública, recicle de forma responsable para favorecer la reutilización de los recursos materiales. Para devolver su aparato usado, utilice los sistemas de devolución y recogida o póngase en contacto con el vendedor del producto. Este podrá proceder al reciclaje del producto de forma totalmente segura.

ES



## Corretto smaltimento di questo prodotto.

Questa marcatura indica che, nell'UE, questo prodotto non deve essere smaltito insieme agli altri rifiuti domestici. A titolo preventivo per l'ambiente e la salute, deve essere riciclato in modo responsabile per favorire il riutilizzo delle risorse materiali. Per mandare indietro l'apparecchio usato, si prega di utilizzare il sistema di reso e raccolta o di contattare il rivenditore da cui è stato acquistato il prodotto, il quale potrà procedere a riciclare il prodotto in totale sicurezza.

IT



## Eliminação correta deste produto.

Esta marca indica que, na UE, este produto não deve ser eliminado com outro lixo doméstico. Como medida de prevenção para o ambiente e para a saúde humana, deve ser reciclado de modo responsável, para promover a reutilização dos recursos materiais. Para devolver o seu dispositivo usado, recorra aos sistemas de devolução e recolha ou contacte o comerciante em que o produto foi adquirido. Este poderá proceder à reciclagem do produto com toda a segurança.

PT



## Prawidłowe usuwanie produktu.

To oznaczenie informuje, że produktu nie należy usuwać wraz z innymi odpadami z gospodarstwa domowego na terenie UE. W celu ochrony środowiska i zdrowia człowieka, należy w sposób odpowiedzialny prowadzić recykling i wspierać ponowne wykorzystywanie materiałów. Aby zwrócić swoje urządzenie, należy skorzystać z systemu zwrotu i odbioru prowadzonego przez sprzedawcę detalicznego, u którego produkt został nabyty. Sprzedawca będzie w stanie w sposób bezpieczny przeprowadzić recykling produktu.

PL



## Tuotteen asianmukainen hävittäminen.

Tämä merkintä osoittaa, että EU:ssa tätä tuotetta ei saa hävittää muiden kotitalousjätteiden mukana. Kierrätä se vastuullisesti ehkäistäksesi mahdollisia vaaroja ympäristölle tai ihmisten terveydelle ja edistääksesi aineellisten voimavarojen uudelleenkäyttöä. Palauta käytetty laite käyttämällä saatavilla olevia palautus- ja keräysjärjestelmiä tai ota yhteys jälleenmyyjään, jolta ostit tuotteen. He voivat kierrättää tämän tuotteen turvallisesti.

FIN



## Правильная утилизация продукта.

Данная маркировка указывает на то, что в пределах ЕС этот продукт не может утилизироваться вместе с бытовым мусором. В целях предотвращения загрязнения окружающей среды и нанесения ущерба здоровью человека утилизируйте продукт должным образом, позволяющим произвести его повторную переработку. Для того чтобы вернуть бывшее в употреблении устройство, используйте системы возврата и сбора сырья либо обратитесь в пункт розничной торговли, в котором вы приобрели продукт, для организации повторной переработки с соблюдением всех норм безопасности.

RU



## Correcte verwijdering van dit product.

Deze marking geeft aan dat dit product in de EU niet samen met ander huishoudelijk afval mag worden weggegooid. Om het milieu en de gezondheid van de mens te beschermen, dient u het product op verantwoorde wijze te recyclen om hergebruik van materiële hulpbronnen te stimuleren. U kunt uw gebruikte apparaat retourneren bij een recyclepunt of milieustation, of neem contact op met de winkel waar u het product hebt gekocht. Zo kan het product op verantwoorde wijze worden gerecycled.

NL





## Korrekt avlägsnande av produkten.

Denna märkning anger att produkten inte ska kasseras med annat hushållsavfall inom EU. För att förhindra skada på miljö och människors hälsa, vänligen återvinn produkten ansvarsfullt för att främja återanvändning av materialresurserna. Använd tillgängliga återlämnings- och insamlingsystem för att återlämna din använda anordning, eller kontakta återförsäljaren som du köpte produkten av. De kan återvinna produkten säkert.

SE



## A termék helyes ártalmatlanítása.

Ez a jelölés azt jelzi, hogy a terméket nem szabad az EU területén az egyéb háztartási hulladékkal együtt kidobni. A lehetséges környezet- és egészségkárosodás elkerülése érdekében kérjük, hogy a hulladékot felelősen hasznosítsa újra, ezzel segítve a nyersanyagok újrahasznosítását. A használt eszközök visszaküldéséhez használja a rendelkezésre álló visszaküldési és gyűjtőrendszereket vagy forduljon a kiskereskedőhöz, akitől a terméket vásárolta. Ők elvégzik a termék biztonságos újrahasznosítását.

HU



## Pareiza, šī produkta, likvidācija.

Šis marķējums norāda, ka Eiropas Savienībā šo produktu nedrīkst izmest kopā ar citiem sadzīves atkritumiem. Lai novērstu jebkādu risku videi vai cilvēku veselībai, lūdzam nodot produktu otrreizējai pārstrādei, lai veicinātu materiālo resursu otrreizējo izmantošanu. Lai atgrieztu savu lietoto ierīci, lūdzu, izmantojiet pieejamās atpakaļņošanas un savākšanas sistēmas, vai sazinieties ar izplatītāju, no kura iegādājāties šo produktu. Tas var droši pārstrādāt šo produktu.

LV



## Pravilno odlaganje tega izdelka.

Ta oznaka pomeni, da tega izdelka v EU ni dovoljeno odlagati z drugimi gospodinjскими odpadki. V izognitev povzročanju morebitne škode za okolje ali človeško zdravje izdelek reciklirajte odgovorno, da omogočite ponovno uporabo materiala. Če želite rabljeno napravo vrniti, jo vrnite prek sistemov za vračanje in zbiranje, ki so na voljo, ali pa se obrnite na trgovca, pri katerem ste izdelek kupili, ki bo izdelek varno recikliral.

SI



## Správná likvidace tohoto výrobku.

Toto označení znamená, že výrobek v EU nelze likvidovat spolu s jiným domácím odpadem. Aby se předešlo možným škodám na životním prostředí či na lidském zdraví, výrobky zodpovědně recyklujte, podpořte tím opětovné využívání materiálů. Pro vrácení použitého výrobku využijte dostupné vratné a sběrné systémy nebo se spojte s maloobchodním prodejcem, kde jste výrobek zakoupili. Ti pak mohou výrobek bezpečně recyklovat.

CZ



## Σωστή απόρριψη αυτού του προϊόντος.

Αυτή η σήμανση υποδεικνύει ότι το προϊόν αυτό δεν πρέπει να απορρίπτεται μαζί με άλλα οικιακά απορρίμματα εντός της ΕΕ. Για να αποφευχθεί τυχόν κίνδυνος για το περιβάλλον ή την ανθρώπινη υγεία, παρακαλείσθε να το ανακυκλώσετε υπεύθυνα για να προωθήσετε την επαναχρησιμοποίηση των υλικών πόρων. Για να επιστρέψετε τη μεταχειρισμένη συσκευή σας, χρησιμοποιήστε τα διαθέσιμα συστήματα επιστροφής και συλλογής ή επικοινωνήστε με το κατάστημα από το οποίο αγοράσατε το προϊόν. Αυτοί μπορούν να ανακυκλώσουν το προϊόν με ασφάλεια.

GR



## Tinkamas šio gaminio šalinimas.

Šis ženklas reiškia, kad ES šalyse šio gaminio negalima išmesti su buitinėmis atliekomis. Norėdami išvengti pavojaus aplinkai arba žmonių sveikatai, atsakingai pasirūpinkite jo perdirbimu, kad paskatintumėte pakartotinį medžiagų panaudojimą. Norėdami grąžinti panaudotą prietaisą, pasinaudokite esamomis atliekų grąžinimo ir surinkimo sistemomis arba kreipkitės į pardavėją, iš kurio įsigijote gaminį. Jie gali saugiai perdirbti šį gaminį.

LT



## Správna likvidácia tohto výrobku.

Toto označenie určuje, že v rámci EÚ sa tento výrobok nesmie likvidovať spolu s komunálnym odpadom z domácností. Aby sa predišlo rizikám pre životné prostredie alebo ľudské zdravie, zabezpečte ich náležitú recykláciu, čím podporíte opätovné využívanie prírodných zdrojov. Ak chcete použité zariadenie vrátiť, využite na to dostupné systémy zberu a recyklácie odpadu alebo požiadajte o pomoc predajcu, u ktorého ste výrobok kúpili. Ten dokáže tento výrobok bezpečne recyklovať.

SK



## Selle toote õige kõrvaldamine.

See märgis näitab, et ELis ei tohi seda toodet käidelda koos muude majapidamisjätmetega. Ohu vältimiseks keskkonnale või inimeste tervisele viige need vastutustundlikult ümbertöötusse, et soodustada materjaliressursside taaskasutamist. Oma kasutatud seadme tagastamiseks kasutage saadavalolevaid tagastus- ja kogumissüsteeme või võtke ühendust jaemüüjaga, kellelt te toote ostsite. Müüja võib selle toote ohutult ümbertöötlusse viia.

EE



## Korrekt eliminering af dette produkt.

Dette mærke indikerer, at dette produkt, i overensstemmelse med EU, ikke skal bortskaffes sammen med andet husholdningsaffald. For at undgå enhver risiko for miljøet eller menneskers sundhed, skal du genanvende det på ansvarlig vis og således fremme genbrug af materielle ressourcer. Hvis du ønsker at returnere din brugte enhed, skal du bruge de returnerings- og indsamlingsystemer, der er tilgængelige, eller kontakte forhandleren, hvor du købte produktet. De kan genbruge dette produkt på sikker vis.

DK



