

TOPPING

*D50 III*

使用手冊 

User Manual 

說明書 

Model: TP20C  
V1.3

# 目录

1. 包装内物品清单 .....	1	5. 设置菜单 .....	5	6. 故障排除 .....	7
2. 产品基本属性 .....	1	进入/退出菜单 .....	5	7. 注意事项 .....	8
支持规格 .....	1	更改设置 .....	5	8. 参数 .....	8
前面板 .....	2	设置项说明 .....	5	9. 附录	
后面板 .....	2	1. 输出通道设置 .....	5		
显示说明 .....	2	2. 屏幕亮度设置 .....	6		
遥控器说明 .....	3	3. 自动开机&待机设置 .....	6		
3. 连接 .....	4	4. 蓝牙开关 .....	6		
连接输入源 .....	4	5. PCM滤波器设置 .....	6		
连接放大器或有源音箱 .....	4	6. 主题模式设置 .....	6		
4. 操作说明 .....	5	7. 带宽设置 .....	6		
开关机/待机操作 .....	5	8. 输出电平设置 .....	6		
输入通道切换 .....	5	9. PEQ开关 .....	6		
输出通道切换 .....	5	10. PEQ的频响曲线 .....	6		
音量设置 .....	5	11. 输出模式设置 .....	6		
12V触发输出 .....	5	12. USB协议版本设置 .....	6		
		13. 蓝牙ATPX设置 .....	6		
		14. 蓝牙清除连接 .....	6		
		15. 恢复出厂设置 .....	6		

## 1. 包装内物品清单

D50 III主机	x 1
遥控器	x 1
USB A-C数据线	x 1
USB C-C数据线	x 1
蓝牙天线	x 1
产品信息卡	x 1
蓝牙遥控说明	x 1

说明：TOPPING产品的驱动可以到<https://www.toppingaudio.com/zh/downloads>上下载。

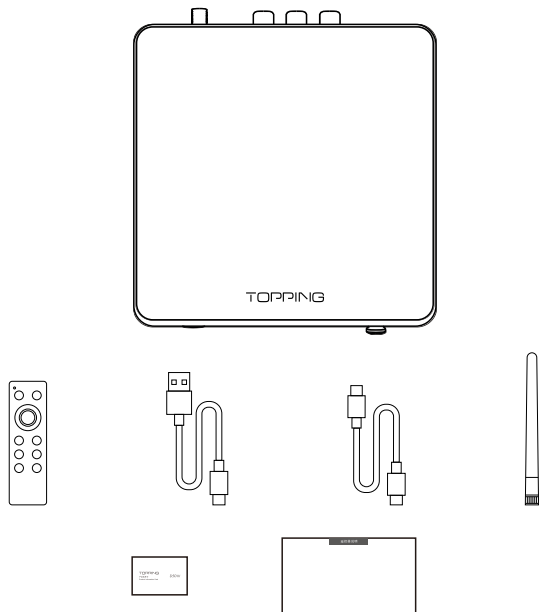

## 2. 产品基本属性

尺寸	12.5cm x 13.1cm x 2.6cm (包含突出部分)
单机重量	465g
电源	USB Type-C接口 (DC5V/1.0A)
输入接口	USB/BT/OPT/COAX
Line Out 输出接口	1 x TRS (L+R) 1 x RCA (L+R)
其他控制接口	12V触发输出(3.5mm插座)
蓝牙接收距离	>10米
显示	OLED
待机功耗	<0.8W
正常工作功耗	<2.5W

### 支持规格

USB IN	PCM 44.1kHz-768kHz/16bit-32bit
	DSD DSD64-DSD512 (Native), DSD64-DSD256 (DoP)
	PEQ 44.1kHz-192kHz/16bit-24bit
COAX/OPT IN	PCM 44.1kHz-192kHz/16bit-24bit
	DSD DSD64 (DoP)
BT IN	AAC/SBC/APTX/APTX HD/APTX-Adaptive/LDAC

## 前面板

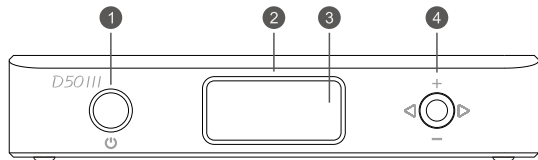

1. 多功能按键  
待机状态下短按开机，开机状态下短按进入/退出菜单设置界面，长按关机。
2. OLED显示屏
3. 红外遥控接收器
4. 多功能摇杆

	上下拨动摇杆	左右拨动摇杆	按压中间按键
主界面	音量控制	切换输入	静音控制
菜单设置	切换设置项	修改设置	\

## 后面板

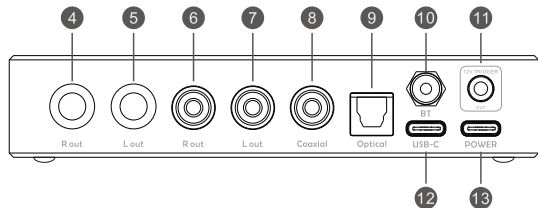

4. 6.35mm TRS平衡输出 右
5. 6.35mm TRS平衡输出 左
6. RCA单端输出 右
7. RCA单端输出 左
8. 同轴输入
9. 光纤输入
10. 蓝牙输入
11. 12V触发输出（3.5mm接口）
12. USB-C

连接电脑/手机/平板到该接口，用于进行数据传输以及给D50 III供电。

13. 电源输入  
当供电不足，特别是连接手机/平板时，请连接DC5V电源到此接口。此时左侧的USB-C接口仅用于数据传输。

## 显示说明

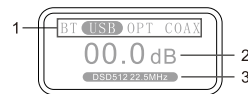

1. 输入通道
2. 音量显示区
3. 音频格式  
连接不成功会显示“XX INPUT UNLOCK”，即XX输入未锁定。  
连接成功会显示当前输入信号的采样率，例如“PCM 44.1kHz”。



## 遥控器说明

D50 III的遥控可选择蓝牙或红外两种模式，当未配对蓝牙遥控时启用红外模式。红外模式下按压按键，遥控指示灯闪烁两次，蓝牙模式则闪烁一次。

### 配对蓝牙遥控器：

1. 给遥控安装两节AAA电池（不附赠）
2. 连接DC 5V到POWER接口，按压电源按键开机

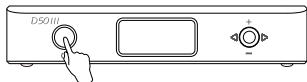

3. 同时长按中间键与C2键，遥控红灯闪烁后即可停止按压



4. 长按摇杆的中间按键直到显示Pairing...



5. 等待一会，显示Paired 表示配对成功



\*显示Unpaired表示配对失败，请重复上述步骤

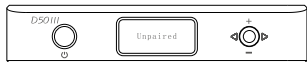

**注意：**若需启用红外控制，同时长按遥控的中间键与C2键，遥控红灯闪烁后即可停止按压，等待灯灭，然后重启机器。



C1 C2

**操作：**长按3秒C1/C2按键保存当前设置，保存成功显示“C1 is saved”或“C2 is saved”  
按压C1/C2按键即可使用对应设置。

**保存的设置：**包含音量大小以及设置菜单中的所有设置，比如输入通道、输出通道、亮度等等。

**功能说明：**该功能适用于不止一个使用场景的用户，比如以下两种使用场景。不同的使用场景下，D50 III有不同的设置。

D50 III设置	场景1：连接耳放使用	场景2：连接音箱使用
输入通道	USB输入	OPT输入
输出通道	RCA输出	TRS输出
音量大小	-40dB	-20dB
亮度	高	低

从场景1切换到场景2使用需要更改不少设置，这时使用C1和C2按键分别将这两种场景的D50 III设置保存，切换到场景2时，只需要按压C2按键就能一键调用全部的设置，无需逐个更改。

AUTO

于“设置菜单”的“3.自动开机&待机设置”中有详细说明

1

于“设置菜单”的“2.屏幕亮度设置”中有详细说明

### 3. 连接

#### 连接输入源

共4类输入接口可供选择：USB-C、蓝牙、光纤和同轴。

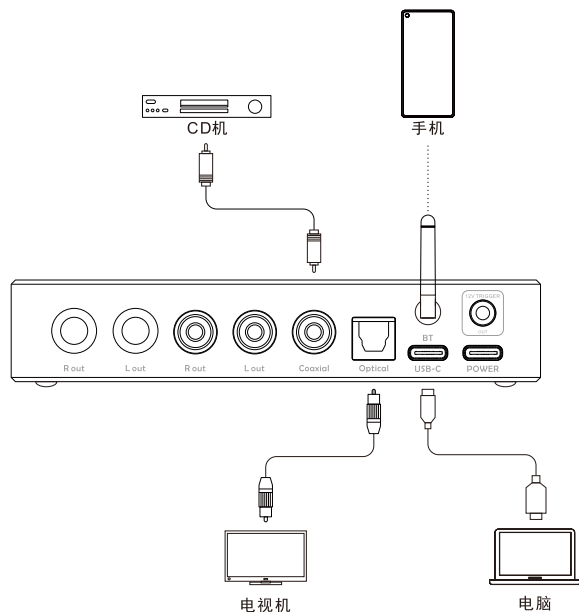

#### 连接放大器或有源音箱

使用TRS或RCA线缆连接至功率放大器或有源音箱，连接前请先关闭功率放大器或有源音箱，以免损坏设备。

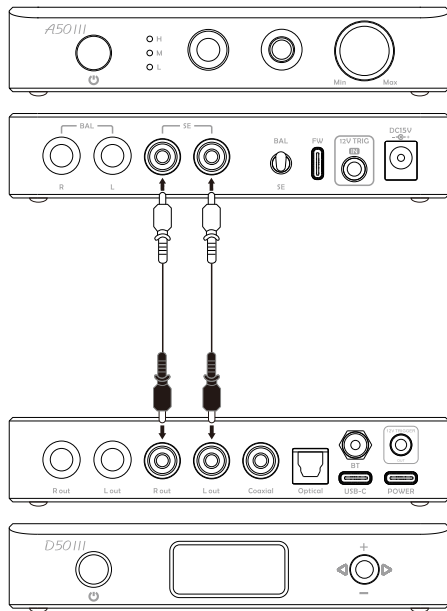

## 4. 操作说明

### 开关机/待机操作

(1) **开机**：上电即进入待机状态，屏幕显示一个亮点。按压前面板的  按键即可开机。

(2) **待机、退出待机设置**：

工作时长按前面板的  按键进入待机，待机时短按它以退出待机；也可以直接按压遥控器上的待机按键进入或退出待机。

### 输入通道切换

左右拨动前面板的摇杆或按压遥控上的  或  按键即可依次循环切换输入。

### 输出通道切换

按压遥控上的  按键即可依次循环切换输出，可选择RCA/TRS/R+T (RCA+TRS)。

### 音量设置

(1) **静音状态的进入与退出**：在主界面下，按压前面板的摇杆的中间按键，可以设置D50 III输出为静音状态，再次按压静音按键或调节音量大小即可退出静音状态。

(2) **音量大小调节**：上下拨动前面板的摇杆或者按压遥控器上的音量加、减按钮可以调节D50 III的音量。注意长按遥控器上的音量加/减按键会快速调节音量，要小心操作以保护听力。

### 12V触发输出

D50 III可控制Trigger Out所连接的下游设备开关机/待机。

## 5. 设置菜单

### 进入/退出菜单

按压前面板的  按键或者遥控器上的空白按键即可进入设置菜单，再次按压即可退出设置菜单。

### 更改设置

(1) 使用前面板的摇杆

上下拨动摇杆：切换设置项

左右拨动摇杆：更改设置/确认

(2) 使用遥控器

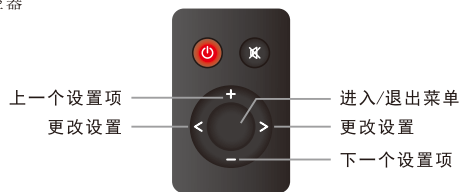

### 1. 输出通道设置

R+T: RCA和TRS全输出 (默认)

R: 仅RCA输出

T: 仅TRS输出

## 2. 屏幕亮度设置

30%: 屏幕显示亮度-暗

60%: 屏幕显示亮度-中 (默认)

100%: 屏幕显示亮度-亮

AUTO: 屏幕显示亮度-中且30秒无操作后自动息屏。息屏时只显示当前输入, 息屏时按压任意按键即可唤醒屏幕。

## 3. 自动开机&待机设置

ON: 根据输入信号触发开机/关机。在一分钟内如果当前输入没接入或者当前输入信号无效时自动进入待机状态, 一旦检测到任一输入存在有效信号接入就可以自动恢复正常工作状态。(默认)

OFF: 关闭自动开机&待机功能

## 4. 蓝牙开关

ON: 蓝牙开 (默认)

OFF: 蓝牙关

注意: 禁用蓝牙不会影响蓝牙遥控的使用

## 5. PCM滤波器设置

播放PCM时设置PCM滤波模式

MODE1: 最小相位 (默认)

MODE2: 线性相位快速变迹

MODE3: 线性相位快速滚降

MODE4: 低纹波线性相位快速滚降

MODE5: 线性相位慢速滚降

MODE6: 最小相位快速滚降

MODE7: 最小相位慢速滚降

MODE8: 低扩散最小相位慢速滚降

## 6. 主题模式设置

NEUTRAL: 自然色 (默认)

COOL: 冷色

WARM: 暖色

## 7. 带宽设置

DEFAULT (默认4)、1、3、6、9、12、15

数字越大适应抖动的范围越强, 数字越小解码的性能越好

## 8. 输出电平设置

5V (默认)、4V

## 9. PEQ开关

OFF: PEQ关 (默认)

ON: PEQ开

注意: 仅USB输入支持PEQ

## 10. PEQ的频响曲线

NONE: 无 (默认)

1、2、3、4、5分别对应TOPPING Tune的机子配置所调整好的频响曲线。

注: 在TOPPING Tune上, 可将本地配置的频响曲线保存到D50 III上, D50 III可离线使用该配置。连接TOPPING Tune时, 不可在设备上切换配置。

## 11. 输出模式设置

PRE: 前级模式, 音量可调 (默认)

DAC: 保持最大音量输出, 音量不可调

## 12. USB协议版本设置

UAC2.0 (默认)、UAC1.0

## 13. 蓝牙ATPX设置

ON (默认)、OFF

注意: D50 III支持多种音频编码, 设置为OFF时, 可关闭APTX-Adaptive编码, 使用其余编码 (视手机而定)。

## 14. 蓝牙清除连接

清除手机和遥控的蓝牙配对。

注意: 按压遥控任意按键可自动重新配对遥控, 遥控停止闪烁红灯表明配对成功

## 15. 恢复出厂设置

Factory reset: 恢复出厂设置并重启

## 6. 故障排除

故障现象	原因分析	排除方法
无声音	信号输入选择错误	切换到正确的输入
	音频线连接不正确	重新连接
	音源设备静音了	解除音源设备静音
	音源无输出	调整或检查音源
USB不识别	USB连接不当	检查或更换USB线
	电脑USB接口坏了	换另一个接口
	没有启用手机的OTG功能	在手机上启用OTG功能
	供电不足	单独给POWER口供电
USB输入，无声音	电脑音量太小	调整音量
	电脑上输出设备没有选择为D50 III	将播放软件或者电脑的默认输出设备选择为D50 III
蓝牙无法连接	没有启用D50 III的蓝牙功能	于设置菜单中启用蓝牙功能
	D50 III已经和其他蓝牙设备连接	先使用D50 III的蓝牙清除功能断开已有连接
	设备距离D50 III太远导致蓝牙信号微弱	安装蓝牙天线，设备靠近再尝试连接
蓝牙输入，无声音	手机音量太小	调整音量
显示DCIN ERR	输入电压异常/偏低/偏高	连接DC5V电源到POWER接口
显示DCIN LOW		
显示DCIN HIGH		
显示DAC ERR L	DAC异常	D50 III不接任何输入输出后断电重启
显示DAC ERR R		
显示DAC ERR L+R		
显示DIR ERR	DIR异常	
显示PN ERR	正负电压异常/偏低/偏高	
显示PHL ERR		
显示PNH ERR		

如果依然无法解决问题，请联系我们（[service@tpdz.net](mailto:service@tpdz.net)）。

## 7. 注意事项

1. 本机的输出信号不得接地或者短路。
2. 不得将本机搁置在高温、潮湿的环境，更不得淋雨或者受强烈冲击。
3. 不得随意拆开机壳，如需维修应请专业维修人员处理。
4. 本机仅供室内使用。
5. 对因产品的故障而直接或间接引起的任何损失或损坏不予负责。
6. 因产品改进，规格及功能若有变动恕不另行通知。

## 8. 参数

D50 III 解码参数一览表 (LineOut/USB In@96kHz)		
	RCA	TRS
总谐波失真加噪声 (A-wt)	<0.00008% @1kHz	<0.00006% @1kHz
总谐波失真 @No-wt (90kBW)	<0.0004% @20-20kHz	<0.0002% @20-20kHz
信噪比 (A-wt)	127dB @1kHz	132dB @1kHz
动态范围 (A-wt)	127dB @1kHz	132dB @1kHz
频率响应	20Hz-20kHz ( $\pm 0.1$ dB)	20Hz-20kHz ( $\pm 0.1$ dB)
	20Hz-40kHz ( $\pm 0.3$ dB)	20Hz-40kHz ( $\pm 0.3$ dB)
输出幅值	2.0Vrms @0dBFS (4V Mode)	4.0Vrms @0dBFS (4V Mode)
	2.5Vrms @0dBFS (5V Mode)	5.0Vrms @0dBFS (5V Mode)
底噪 (A-wt)	<1.1uVrms	<1.3uVrms
声道串扰	-136dB @1kHz	-147dB @1kHz
声道平衡度	0.3 dB	0.3 dB
输出内阻	50 $\Omega$	100 $\Omega$

\*说明：以上数据是TOPPING实验室在AC220V 50Hz和D50 III设置为5V输出模式下测试得到的结果。

# Catalog

<b>1. Contents list</b> .....	<b>1</b>	<b>5. Setup menu</b> .....	<b>5</b>	<b>6. Trouble shooting</b> .....	<b>7</b>
<b>2. Attribute</b> .....	<b>1</b>	Enter/Exit menu .....	5	<b>7. Precautions</b> .....	<b>8</b>
Input range .....	1	Change settings .....	5	<b>8. Specifications</b> .....	<b>8</b>
Front panel .....	2	Description of settings .....	5	<b>9. Appendix</b>	
Rear panel .....	2	1. Output channel setting .....	5		
Display .....	2	2. Screen brightness setting .....	6		
Remote control .....	3	3. Auto power on&standby setting .....	6		
<b>3. Connection</b> .....	<b>4</b>	4. Bluetooth setting .....	6		
Connect to the input source .....	4	5. PCM filter setting .....	6		
Connect to amplifier or active speakers .....	4	6. Theme mode setting .....	6		
<b>4. Operation</b> .....	<b>5</b>	7. Bandwidth setting .....	6		
Power on & off / standby .....	5	8. Maximum output level at 0dBFS .....	6		
Input channel switching .....	5	9. PEQ setting .....	6		
Output channel switching .....	5	10. PEQ project .....	6		
Volume setting .....	5	11. Output mode setting .....	6		
12V Trigger Out .....	5	12. USB protocol version setting .....	6		
		13. BT ATPX setting .....	6		
		14. BT clear .....	6		
		15. Factory reset .....	6		

# 1. Contents list

- D50 III x 1
- Remote control x 1
- USB A-C cable x 1
- USB C-C cable x 1
- Bluetooth antenna x 1
- Product Information Card x 1
- Guide for Bluetooth remote x 1

Note: You can download the driver on <https://www.toppingaudio.com/downloads>.

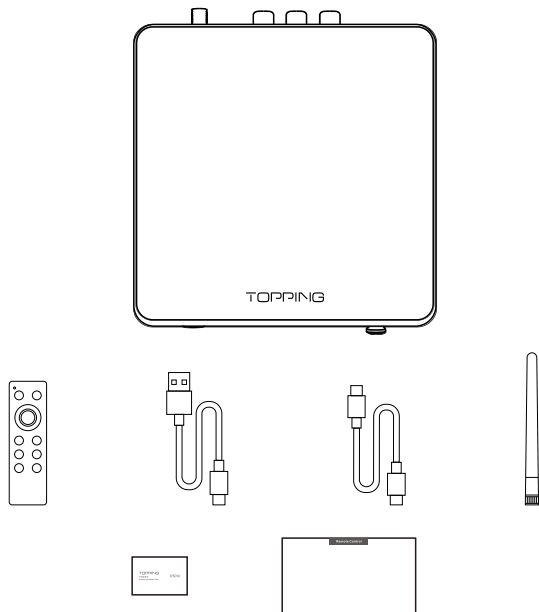

# 2. Attribute

Measured	12.5cm x 13.1cm x 2.6cm (Include protruding parts)
Weight	465g
Power input	USB Type-C port (DC5V/1.0A)
Signal input	USB/BT/OPT/COAX
Line Out output	1 x TRS (L+R) 1 x RCA (L+R)
Other connectors	12V Trigger Out (3.5mm jack)
Bluetooth range	>10M
Display	OLED
Standby power consumption	<0.8W
Power consumption	<2.5W

## Input range

USB IN	PCM 44.1kHz-768kHz/16bit-32bit
	DSD DSD64-DSD512 (Native) , DSD64-DSD256 (DoP)
	PEQ 44.1kHz-192kHz/16bit-24bit
COAX/OPT IN	PCM 44.1kHz-192kHz/16bit-24bit
	DSD DSD64 (DoP)
BT IN	AAC/SBC/APTX/APTX HD/APTX-Adaptive/LDAC



## Front panel

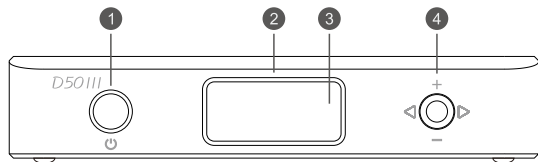

### 1. Multi-function button

Short press to power on or enter setup menu, press and hold to power off.

### 2. OLED screen

### 3. Infrared Remote Control Receiver

### 4. Multi-function rocker

Interfaces	Turn up/down	Turn left/right	Press it
Main interface	Control volume	Switch input source	Mute/unmute
Setup menu	Choose setting item	Change the setting	Invalid button

## Rear panel

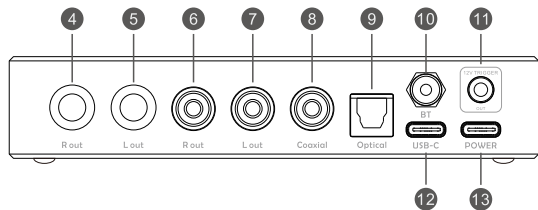

4. Right channel balanced 6.35mm TRS output
5. Left channel balanced 6.35mm TRS output
6. Right channel single-ended RCA output
7. Left channel single-ended RCA output
8. Coaxial SPDIF input
9. Optical SPDIF input
10. Bluetooth input
11. 12V Trigger Out (3.5mm jack)
12. USB-C

Connect a computer/mobile phone/tablet to this port for data transfer and to power the D50 III.

### 13. Power input

When the power supply is insufficient, especially when connecting a mobile phone/tablet, please connect a DC5V power supply to this port. At this time, the USB-C port on the left side is not used for power supply, only for data transfer.

## Display



1. Input
2. Volume display area
3. Audio format

If the input is connected, it displays the sampling rate of the current input signal, e.g. "PCM 44.1kHz", otherwise it displays "XX Input Unlock".

## Remote control

The D50 III remote control offers both Bluetooth and infrared modes. When Bluetooth remote is not paired, infrared mode is enabled. The remote indicator flashes twice when the button is pressed in infrared mode and once in Bluetooth mode.

### Pairing Bluetooth remote control:

1. Install two AAA batteries (not included) for the remote control.
2. Connect DC 5V to the POWER port, press the power button to turn on the unit.

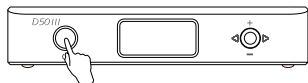

3. Press and hold middle button and C2 button until the red light flashes.



4. Press and hold the center button of the rocker until the display shows Pairing...



5. Wait for a while, the display shows Paired which means the pairing has succeeded.



\*The display shows Unpaired which means the pairing has failed, please repeat the above steps.

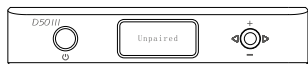

Note: If you need to enable infrared control, press and hold the middle button and C2 button of the remote control until the red light flashes. Then wait for the lights to go out and restart the machine.

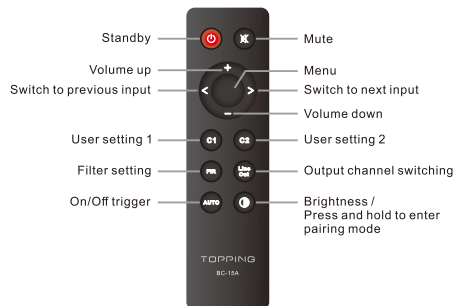

C1 C2

**Operation:** Press and hold the C1/C2 button for 3 seconds to save the current settings, and "C1 is saved" or "C2 is saved" will be displayed after successfully saving. Short press the C1/C2 button to use the corresponding settings.

**What was saved:** Volume and all settings in the setup menu, such as input channel, output channel, gain, etc.

**When to use:** This feature is suitable for users who have more than one usage scenario, such as the two shown below. Using C1&C2 buttons to save and load settings may free you from changing settings one by one when you want to change usage scenario.

D50 III settings	Usage scenario 1: Connect with amplifier	Usage scenario 2: Connect with speakers
Input channel	USB IN	OPT IN
Output channel	RCA OUT	TRS OUT
Volume	-40dB	-20dB
Brightness	High	Low

AUTO

\*See "3. Auto power on & standby setting" in the "Setup Menu", below.

1

See "2. Screen brightness setting" in the "Setup Menu", below.

### 3. Connection

#### Connect to the input source

Support USB-C, Bluetooth, Optical and Coaxial input.

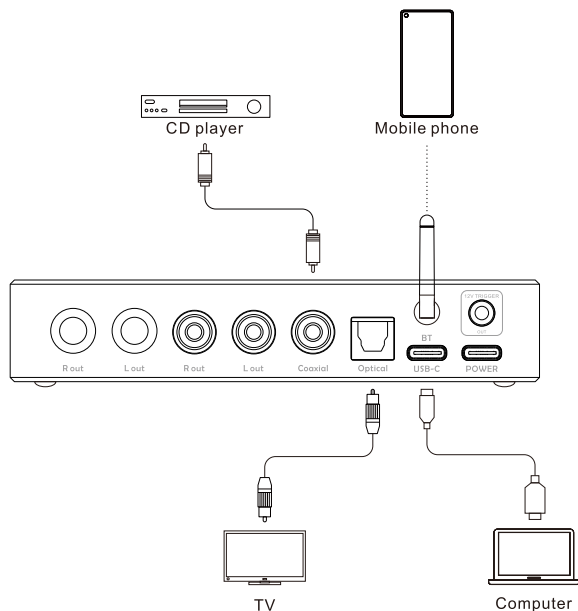

#### Connect to amplifier or active speakers

Use TRS or RCA cables to connect to amplifiers or active speakers. In order to avoid damage to your devices, please turn off amplifiers or active speakers before you connect them to D50 III.

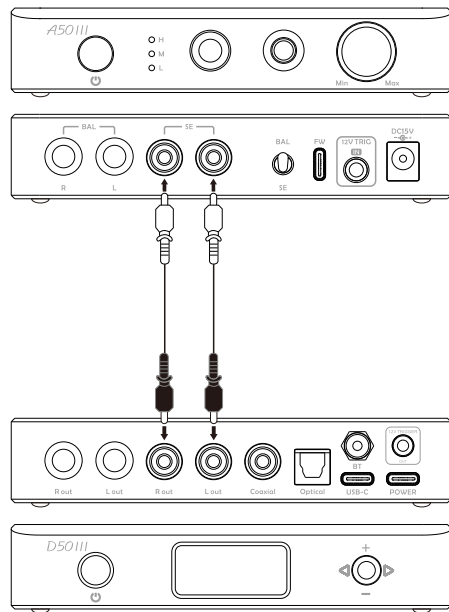



## 4. Operation

### Power on & off / standby

(1) **Power on:** When connects to power supply, D50 III goes into the standby state, the screen displays a bright dot. Press the  button on the front panel to turn on D50 III.

(2) **Standby setting:**  
When it is working, press and hold the  button on the front panel to enter standby and short press it to exit standby; you can also directly press the standby button on the remote control to enter or exit standby.

### Input channel switching

Toggle rocker left or right on the front panel or press the  or  button on the remote control to switch the input in cycle.

### Output channel switching

Press the  button on remote control to switch the output in cycle: RCA / TRS / R+T (RCA+TRS).

### Volume setting

(1) **The enter and exit of mute state:** Under the main interface, press the center button of the rocker on the front panel to set the D50 III output to the mute state and press the mute button again or adjust the volume level to exit the mute state.

(2) **Volume adjusting:** Toggle rocker on the front panel up/down or press the volume up/down buttons on the remote control to adjust the volume of the D50 III. Note that long pressing the volume up/down button on the remote control will quickly adjust the volume, so please be careful in order to protect your hearing.

### 12V Trigger Out

D50 III can control the downstream device power on & off/standby that is connected to the 12V Trigger Out.

## 5. Setup menu

### Enter/Exit menu

Press the  button on the front panel or the blank button on the remote control to enter the setup menu, press it again to exit.

### Change settings

(1) Use the rocker on the front panel

**Toggle rocker up/down:** switch setting items

**Toggle rocker left/right:** change settings/OK

(2) Use the remote control



### 1. Output channel setting

R+T: RCA and TRS all output (Default)

R: Only RCA output

T: Only TRS output

## 2. Screen brightness setting

30%: Low  
60%: Mid (Default)  
100%: High

AUTO: Mid brightness and screen will be turned off automatically after 30 seconds of no operation. When the screen is off, only the current input is displayed, press any key to wake up the screen.

## 3. Auto power on&standby setting

ON: Input signal will trigger the device to turn on, but if the current input is not connected or input signal is invalid in 1 minute, it will automatically enter the standby state. Once having detected valid signal, it will automatically return to working state. (Default)

OFF: Disabled this function

## 4. Bluetooth setting

ON: Bluetooth enabled (Default)  
OFF: Bluetooth disabled

Note: Disabling Bluetooth will not affect the use of the Bluetooth remote.

## 5. PCM filter setting

Set PCM filter mode when playing PCM

MODE1: Minimum Phase (Default)  
MODE2: Linear Phase Fast Roll-off Apodizing  
MODE3: Linear Phase Fast Roll-off  
MODE4: Linear Phase Fast Roll-off Low Ripple  
MODE5: Linear Phase Slow Roll-off  
MODE6: Minimum Phase Fast Roll-off  
MODE7: Minimum Phase Slow Roll-off  
MODE8: Minimum Phase Slow Roll-off Low Dispersion

## 6. Theme mode setting

NEUTRAL: Neutral (Default)  
COOL: Cool  
WARM: Warm

## 7. Bandwidth setting

DEFAULT (Default 4) , 1, 3, 6, 9, 12, 15

The larger the number is, the stronger the range to adapt to jitter, and the smaller the number, the better the DAC performance.

## 8. Maximum output level at 0dBFS

5V (Default) , 4V

## 9. PEQ setting

OFF: PEQ disabled (Default)

ON: PEQ enabled

Note: only USB input supports PEQ

## 10. PEQ project

NONE: nothing (Default)

1, 2, 3, 4 and 5 correspond to the adjusted frequency response curves for TOPPING Tune's device configuration.

Note: On the TOPPING Tune, you can save local configuration of frequency response curves to the D50 III, and the D50 III can use this configuration offline. When connecting to TOPPING Tune, the configuration cannot be switched on the unit.

## 11. Output mode setting

PRE: Per-Amp mode, volume adjustable (Default)

DAC: Keep the maximum volume output and the volume is not adjustable.

## 12. USB protocol version setting

UAC2.0 (Default) , UAC1.0

## 13. BT ATPX setting

ON (Default) , OFF

Note: The D50 III supports multiple audio coding. When set to OFF, the APTX-Adaptive coding can be disabled, allowing the use of other codecs (depending on the phone).

## 14. BT clear

Clear the Bluetooth pairing between the cell phone and the remote control.

Note: Press any button of the remote control to automatically re-pair the remote control, the remote control stops flashing red light indicating successful pairing.

## 15. Factory reset

Reset default

## 6. Trouble shooting

Phenomenon	Cause	Solution
No sound	Wrong input was selected	Select the correct input
	Incorrect cable connections	Check and reconnect
	Sound is muted	Turn up the audio
	Audio source no output	Adjust or check it
USB did not recognize	USB cable did not connect properly	Check or change the cable
	Pc's USB port damaged	Change another port
	The OTG function of the phone is not enabled	Enable OTG function
	Inadequate power supply	Supply power to POWER port separately
USB input, no sound	Too low volume on PC	Adjust volume
	D50 III is not selected as the output device on the PC	Set the D50 III as the default output device
Cannot pair D50 III Bluetooth	Bluetooth is disabled on D50 III	Enable Bluetooth in the setup menu
	D50 III is already connected to other Bluetooth device	Let D50 III enter pairing mode first.
	Weak signal due to long distance	Take the device closer to D50 III and connect again
Bluetooth input, no sound	Too low volume on phone	Adjust volume
Display DCIN ERR	Input voltage abnormal/ low / high	Connect DC5V power supply to POWER port
Display DCIN LOW		
Display DCIN HIGH		
Display DAC ERR L	DAC abnormal	Do not connect the D50 III to any other devices, unplug and re-plug the power cable and reboot the unit.
Display DAC ERR R		
Display DAC ERR L+R		
Display DIR ERR	DIR abnormal	
Display PN ERR	PN voltage abnormal/low /high	
Display PHL ERR		
Display PNH ERR		
If you still have problems or questions, please contact us ( <a href="mailto:service@tpdz.net">service@tpdz.net</a> )		

## 7. Precautions

1. The output jacks shall not be grounded or short-circuited.
2. Do not keep the unit in a hot, humid environment or hit the unit strongly.
3. Opening the case instantly voids the warranty!
4. Indoor use only.
5. Topping accepts no liability for any loss or damage arising directly or indirectly from the failure of D50 III.
6. For improvement purpose, specifications subject to changes without prior notice.

## 8. Specifications

D50 III DAC parameters (LineOut/USB In@96kHz)		
	RCA	TRS
THD+N@1kHz (A-wt)	<0.00008% @1kHz	<0.00006% @1kHz
THD @No-wt (90kBW)	<0.0004% @20-20kHz	<0.0002% @20-20kHz
SNR (A-wt)	127dB @1kHz	132dB @1kHz
Dynamic Range @1kHz (A-wt)	127dB @1kHz	132dB @1kHz
Frequency Response	20Hz-20kHz ( $\pm 0.1$ dB)	20Hz-20kHz ( $\pm 0.1$ dB)
	20Hz-40kHz ( $\pm 0.3$ dB)	20Hz-40kHz ( $\pm 0.3$ dB)
Output Level	2.0Vrms @0dBFS (4V Mode)	4.0Vrms @0dBFS (4V Mode)
	2.5Vrms @0dBFS (5V Mode)	5.0Vrms @0dBFS (5V Mode)
Noise (A-wt)	<1.1uVrms	<1.3uVrms
Channel Crosstalk	-136dB @1kHz	-147dB @1kHz
Channel Balance	0.3 dB	0.3 dB
Output Impedance	50 $\Omega$	100 $\Omega$

\*Note: The above data is the result obtained from TOPPING lab test under AC220V 50Hz and D50 III set to 5V output mode.

# 目次

1. 同梱物リスト	1	5. 設定メニュー	5	6. 故障修復	7
2. 製品の基本情報	1	入退出メニュー	5	7. 注意事項	8
対応できるスペック	1	設定の変更	5	8. パラメータ	8
前パネル	2	設定項目の説明	5	9. 付録	
裏パネル	2	1. 出力チャンネル	5		
表示に関する説明	2	2. 画面の明るさ設定	6		
リモコンの説明	3	3. オートオン・オートオフの設定	6		
3. 接続します	4	4. ブルートゥースのオン / オフ	6		
入力源に接続する	4	5. PCM フィルタの設定	6		
パワーアンプまたはアクティブスピーカーとの接続	4	6. テーマモード設定	6		
4. 操作についての説明	5	7. 帯域設定	6		
オン・オフ / 待機状態について	5	8. 0dBFS での最大出力レベル設定	6		
入力切替についての設定	5	9. PEQ設定	6		
出力切替についての設定	5	10. PEQファイル	6		
音量についての設定	5	11. 出力モード設定	6		
12Vトリガーの出力	5	12. USBプロトコルバージョンを設定	6		
		13. apTX設定	6		
		14. Bluetoothが接続をクリア	6		
		15. 初期化	6		



## 1. 同梱物リスト

D50 III本体	x 1
リモコン	x 1
USB A-Cケーブル	x 1
USB C-Cケーブル	x 1
ブルートゥースアンテナ	x 1
製品情報カード	x 1
Bluetoothリモコンの説明	x 1

\*TOPPING製品のドライバーは<https://www.toppingaudio.com/downloads>でダウンロードしてください。

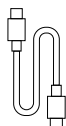
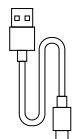
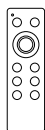
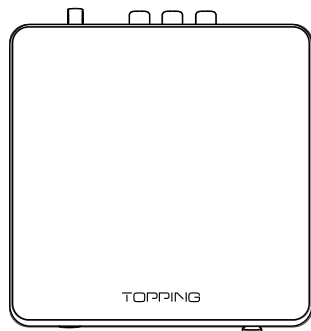

## 2. 製品の基本情報

サイズ	12.5cm x 13.1cm x 2.6cm (突起部を含む)
重量	465g
電源	USB Type-C端子 (DC5V/1.0A)
入力ポート	USB/BT/OPT/COAX
リニア出力ポート	1 x TRS (L+R) 1 x RCA (L+R)
その他の制御インターフェース	12Vトリガーの出力 (3.5mm端子)
Bluetoothの通信距離	>10M
ディスプレイ	OLED
待機消費電力	<0.8W
消費電力	<2.5W

### 対応できるスペック

USB IN	PCM 44.1kHz-768kHz/16bit-32bit
	DSD DSD64-DSD512 (Native) , DSD64-DSD256 (DoP)
	PEQ 44.1kHz-192kHz/16bit-24bit
COAX/OPT IN	PCM 44.1kHz-192kHz/16bit-24bit
	DSD DSD64 (DoP)
BT IN	AAC/SBC/APTX/APTX HD/APTX-Adaptive/LDAC

## 前パネル

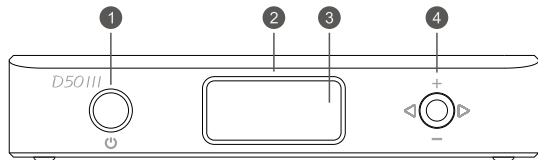

1. 多機能ボタン  
待機状態について時、短押しで電源をオンにし、電源オン時、短押しでメニュー設定画面に入る/戻ることができ、長押しで電源をオフにします。
2. OLED ディスプレイ
3. リモート受信機
4. 多機能スティック

画面	スティックを上下に押す	スティックを左右に押す	真ん中のボタンを押す
メイン画面	音量調節	入力を切り替える	ミュート
メニュー設定画面	設定したい機能を選ぶ	選んだ機能を設定	無効

## 裏パネル

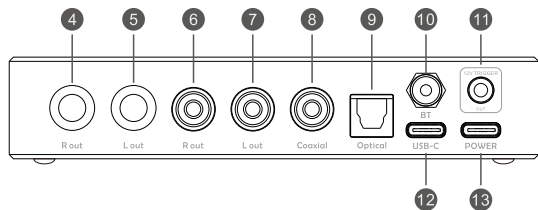

4. Line Out 6.35mm TRS 右
5. Line Out 6.35mm TRS 左
6. Line Out RCA 右
7. Line Out RCA 左
8. COAX入力
9. 光ファイバー入力
10. Bluetooth入力
11. 12Vトリガーの出力 (3.5mm端子)
12. USB-C

このポートにパソコン/携帯電話/タブレットを接続し、データ転送とD50 IIIへの電源供給を行います。

13. 電源入力  
電源が不足する場合、特に携帯電話/タブレットを接続する場合は、このポートにDC5V電源を接続してください。この時、左側のUSB-Cポートは電源供給には使用せず、データ転送のみに使用します。

## 表示に関する説明



1. 入力チャンネル
2. 音量表示エリア
3. オーディオ形式  
接続に失敗した場合「XX INPUT UNLOCK」、即ちXX 入力ロックされていないメッセージが表示されます。  
接続に成功した場合、「PCM 44.1kHz」など入力のサンプリング周波数が表示されます。

## リモコンの説明

D50 IIIリモコンは、Bluetoothモードと赤外線モードの両方を備えています。Bluetoothリモコンがペアリングされていない場合は、赤外線モードが有効になります。赤外線モードでボタンを押すとリモートインジケータが2回点滅し、Bluetoothモードでは1回点滅します。

Bluetoothリモコンのペアリング:

1. AAAバッテリーを2本取り付けます(付属していません)。
2. DC 5VをPOWERホートに接続し、電源ボタンを押して電源を入れます。

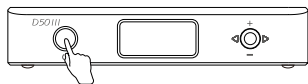

3. 中間キーとC2キーを同時に長押しすると、リモコンの赤色灯が点滅します。その後、引き続き押す必要がありません。



4. 「Pairing...」と表示されるまでレバーを長押しする。



5. しばらく待つと、ペアリングが成功したことを示す「Paired」が表示されます。



\*「Unpaired」と表示された場合はペアリングに失敗しましたと意味しますので、上記の手順を繰り返してください。



注意: 赤外線コントロールを有効にするには、リモコンのセンターキーとC2キーを同時にランプが点滅するまで長押しします。そして明かりが消えるのを待ってから、機械を再起動します。



C1 C2

操作: C1/C2ボタンを3秒間長押しして現在の設定を保存します。保存が成功すると「C1 is saved」または「C2 is saved」が表示されます。C1/C2ボタンを押して、対応する設定を使用します。

保存された設定: 音量レベルと、入力チャンネル、出力チャンネル、ブライトネスなど、PEQを除くセットアップメニューのすべての設定を含む。

機能説明: この機能は、以下の2つのように、複数の利用シーンを持つユーザーに適している。C1&C2ボタンで設定の保存と読み込みを行うことで、利用シーンを変更する際にいちいち設定を変更する手間を省くことができる。

D50 III 設定	使用シーン1: ヘッドフォンアンプとの接続	使用シーン2: スピーカー接続を使用します
入力チャンネル	USB入力	OPT入力
出力チャンネル	RCA入力	TRS出力
音量	-40dB	-20dB
明るさなど	明	暗

AUTO

「設定メニュー」の「3. オートオン オートオフの設定」にて詳細をご確認ください

1

「設定メニュー」の「2. スクリーンの明るさ設定」にて詳細をご確認ください

### 3. 接続します

#### 入力源に接続する

入力インターフェースは、USB-C、Bluetooth、光ファイバーと同軸の4種類ある。

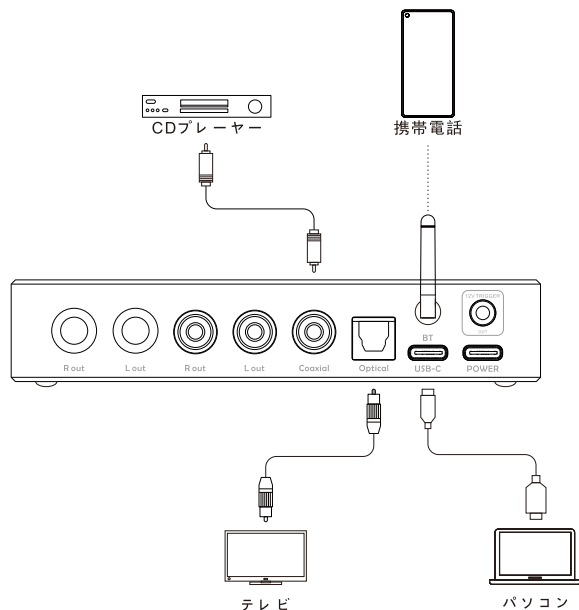

#### パワーアンプまたはアクティブスピーカーとの接続

アンプやアクティブスピーカーとの接続には、TRSまたはRCAケーブルを使用してください。機器へのダメージを避けるため、アンプやアクティブスピーカーの電源を切ってからD50 IIIに接続してください。

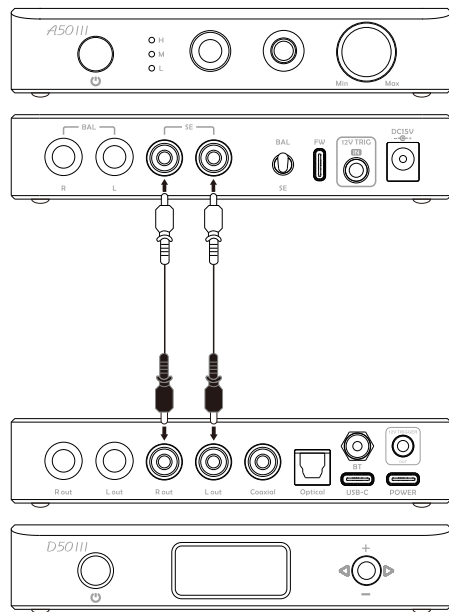

## 4. 操作についての説明



### オン・オフ / 待機状態について

(1) **オン・オフ**: 通電したら待機状態に入り、画面で明るいスポットが現れます。前面パネルの  ボタンを押してスイッチを入れる

(2) **待受状態入り・待受状態終了**:

起動中に前面パネルの  ボタンを長押しするとスタンバイ状態になります。スタンバイ起動中にこのボタンを短く押しすと、スタンバイ状態が終了します。また、リモコンのスタンバイボタンを押すことで、直接スタンバイ状態に移行することもできます。

### 入力切替についての設定

フロントパネルのスティックを左右に押し、またはリモコンの  や  ボタンを押すことで入力をループで切り替えることができます。

### 出力切替についての設定

リモコンにある  ボタンを押すと、順番に出力を切り替えられる。RCA/TRS/R+T (RCA+TRS) が選択可能。

### 音量についての設定

(1) **ミュート状態入り・ミュート状態終了**: メイン画面で、前面パネル上の多機能レバーの中央ボタンを押すことで、D50 IIIの出力をミュートに設定できます。ミュートモードから抜けるには、再度ミュートボタンを押すか、音量を調整してください。

(2) **音量調整**: フロントパネルのスティックを上下に押し、またはリモコンの音量アップ・ダウンボタンを押すことでD50 IIIの音量を調節できます。リモコンの音量アップ/ダウンボタンを長押しすると、音量が急激に変化することに注意して、聴覚を保護するために操作に気をつけてください。

### 12Vトリガーの出力

D50 IIIは、12Vトリガー・アウトに接続されたダウンストリーム・デバイスの電源オン・オフ/待機状態にコントロールすることができます。

## 5. 設定メニュー

### 入退出メニュー

フロントパネルの  ボタンまたはリモコンの表示がついていないボタンを押すことで設定メニューへ進むことができ、再度押しすと設定メニューを閉じることができます。

### 設定の変更

- フロントパネルのスティックを使う  
スティックを上下に押し: 設定項目を切り替える  
スティックを左右に押し: 設定を変更・確定する
- リモコンを使う

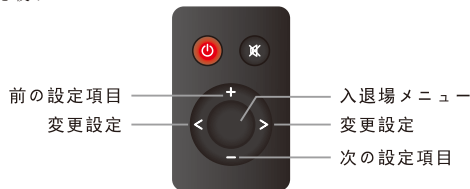

### 1. 出力チャンネル

R+T: RCAとTRSの全出力 (デフォルト)

R: RCA 出力のみ

T: TRS 出力のみ

## 2. 画面の明るさ設定

30%: 明るさ暗

60%: 明るさ中 (デフォルト)

100%: 明るさ明

AUTO: 「自動」モードの明るさは「中」モードと同様です。ただ、「自動」モードにおいて、30秒間操作しないとスクリーンが自動的に閉鎖されます。閉鎖時に、現在の入力チャンネル表示されます。任意のボタンをタップするとスクリーンを起動させることができます。

## 3. オートオン・オートオフの設定

ON: 入力信号に基づいて電源をオン・オフにする。D50 IIIのオート待受機能をオンにする時、1分以内に入力端子に接続していない、または入力信号が無効になる場合、自動的に待受状態に入ります。任意の有効な入力信号を検出すると、自動的に正常動作状態に戻ります。(デフォルト)

OFF: オートオン・待機機能をオフにする

## 4. ブルートゥースのオン / オフ

ON: ブルートゥースをオンにする (デフォルト)

OFF: ブルートゥースをオフにする

注意: Bluetoothを無効にしても、リモコンの使用には影響しません。

## 5. PCMフィルタの設定

PCMファイルを再生すると、PCMフィルターモードが設定されます

MODE1: Minimum Phase (デフォルト)

MODE2: Linear Phase Fast Roll-off Apodizing

MODE3: Linear Phase Fast Roll-off

MODE4: Linear Phase Fast Roll-off Low Ripple

MODE5: inear Phase Slow Roll-off

MODE6: Minimum Phase Fast Roll-off

MODE7: Minimum Phase Slow Roll-off

MODE8: Minimum Phase Slow Roll-off Low Dispersion

## 6. テーマモード設定

NEUTRAL: 自然に (デフォルト)

COOL: 冷色

WARM: 暖かい色

## 7. 帯域設定

DEFAULT (デフォルト4)、1、3、6、9、12、15

## 8. 0dBFSでの最大出力レベル設定

5V (デフォルト)、4V

## 9. PEQ設定

OFF: クローズPEQ (デフォルト)

ON: オープンPEQ

注意: PEQに対応しているのはUSB入力だけです

## 10. PEQファイル

NONE: 無 (デフォルト)

1、2、3、4、5は、TOPPING Tuneの機器構成で調整された周波数特性曲線に対応する。

注意: TOPPING Tuneでは、周波数特性カーブのローカル コンフィギュレーションをD50 IIIに保存でき、D50 IIIはこのコンフィギュレーションをオフラインで使用できます。TOPPING Tuneに接続した場合、コンフィギュレーションを本体で切り替えることはできません。

## 11. 出力モード設定

PRE: プリアンプモード、音量調整可能 (デフォルト)

DAC: 最大音量を保ちます、音量調整不可

## 12. USBプロトコルバージョンを設定

UAC2.0 (デフォルト)、UAC1.

## 13. aptX設定

ON (デフォルト)、OFF

注意: D90 III Discreteは様々なオーディオエンコーディングに対応しています。OFFに設定すると、APTX-AdaptiveエンコーディングをOFFにし、残りのエンコーディングを使用することができます (携帯電話によって異なります)。

## 14. Bluetoothが接続をクリア

携帯電話とリモコンのBluetoothペアリングを解除します。

注: リモコンのいずれかのキーを押すと、自動的にリモコンが再ペアリングされ、リモコンはペアリングが成功したことを示す赤い光の点滅を停止します。

## 15. 初期化

Factory reset: 初期化して再起動

## 6. 故障修復

故障の現象	原因分析	回復手法
音声がない	誤った入力を選択された	正しい入力を選択
	音声ケーブル接続誤り	チェックと再接続
	音がミュートされる	オーディオの音量を上げる
	音源が出力されない	調整またはチェック
USBが認識されない	USBケーブルが正しく接続されていない	ケーブルの点検または交換
	PCのUSBポート破損	別のポートに変更する
	携帯電話のOTG機能が有効になっていない	携帯電話でOTGを有効にする
	電力が足りていない	POWERポートにのみ給電します
USB入力、音声がない	PCの音量が小さすぎる	音量調整
	PCの出力デバイスにD50 IIIが選択されていない	D50 IIIをデフォルトの出力デバイスに設定する
D50 IIIをBluetoothでペアリングできない	D50 IIIでBluetoothが無効	設定メニューでBluetoothを有効にする
	D50 IIIがすでに他のBluetooth機器に接続されている	D50 IIIをまずペアリングモードにします
	長距離のため信号が弱い	デバイスをD50 IIIに近づけ、再度接続する
Bluetooth 入力、音声がない	携帯電話の音量が小さすぎる	音量調整
表示DCIN ERR	入力電圧異常/低/高	DC5V電源をPOWERポートに接続
表示DCIN LOW		
表示DCIN HIGH	DAC異常	D50 IIIを他の機器に接続せず、電源ケーブルを抜き差しして、本機を再起動してください。
表示DAC ERR L		
表示DAC ERR R		
表示DAC ERR L+R		
表示DIR ERR		
表示PN ERR	PN電圧異常/低/高	
表示PHL ERR		
表示PNH ERR		
問題を解決できない場合、私たちにご連絡ください。(service@tpdz.net)		

## 7. 注意事項

1. 本製品の出力電波は接地またはショートができません
2. 本製品は高温、湿気の多いところに置かないでください。濡れたり、ぶつかったりしないでください。
3. 本製品のケースを開かないでください。修理の場合、専門スタッフに依頼してください。
4. 製品は室内だけで使えます。
5. 製品自体または製品の使用から直接または間接的に生じたいかなる損害についても、一切責任を負うものではありません。
6. 製品改良のため、仕様や機能に変更がある場合は別途お知らせいたしません。

## 8. パラメータ

D50 III デコードパラメーター一覧 (LineOut/USB In@96kHz)		
	RCA	TRS
全高調波歪み+ノイズ @1kHz (A-wt)	<0.00008% @1kHz	<0.00006% @1kHz
全高調波歪み @No-wt (90kBW)	<0.0004% @20-20kHz	<0.0002% @20-20kHz
信号対雑音比 (A-wt)	127dB @1kHz	132dB @1kHz
ダイナミックレンジ (A-wt)	127dB @1kHz	132dB @1kHz
周波数応答	20Hz-20kHz (±0.1dB)	20Hz-20kHz (±0.1dB)
	20Hz-40kHz (±0.3dB)	20Hz-40kHz (±0.3dB)
出力振幅	2.0Vrms @0dBFS (4V Mode)	4.0Vrms @0dBFS (4V Mode)
	2.5Vrms @0dBFS (5V Mode)	5.0Vrms @0dBFS (5V Mode)
底のノイズ (A-wt)	<1.1uVrms	<1.3uVrms
クロストーク	-136dB @1kHz	-147dB @1kHz
チャンネルバランス	0.3 dB	0.3 dB
出力インピーダンス	50Ω	100Ω

注：上記データはTOPPINGラボがAC220V 50HzとD50 IIIを5Vに設定した場合の出力モードでテストした結果である。



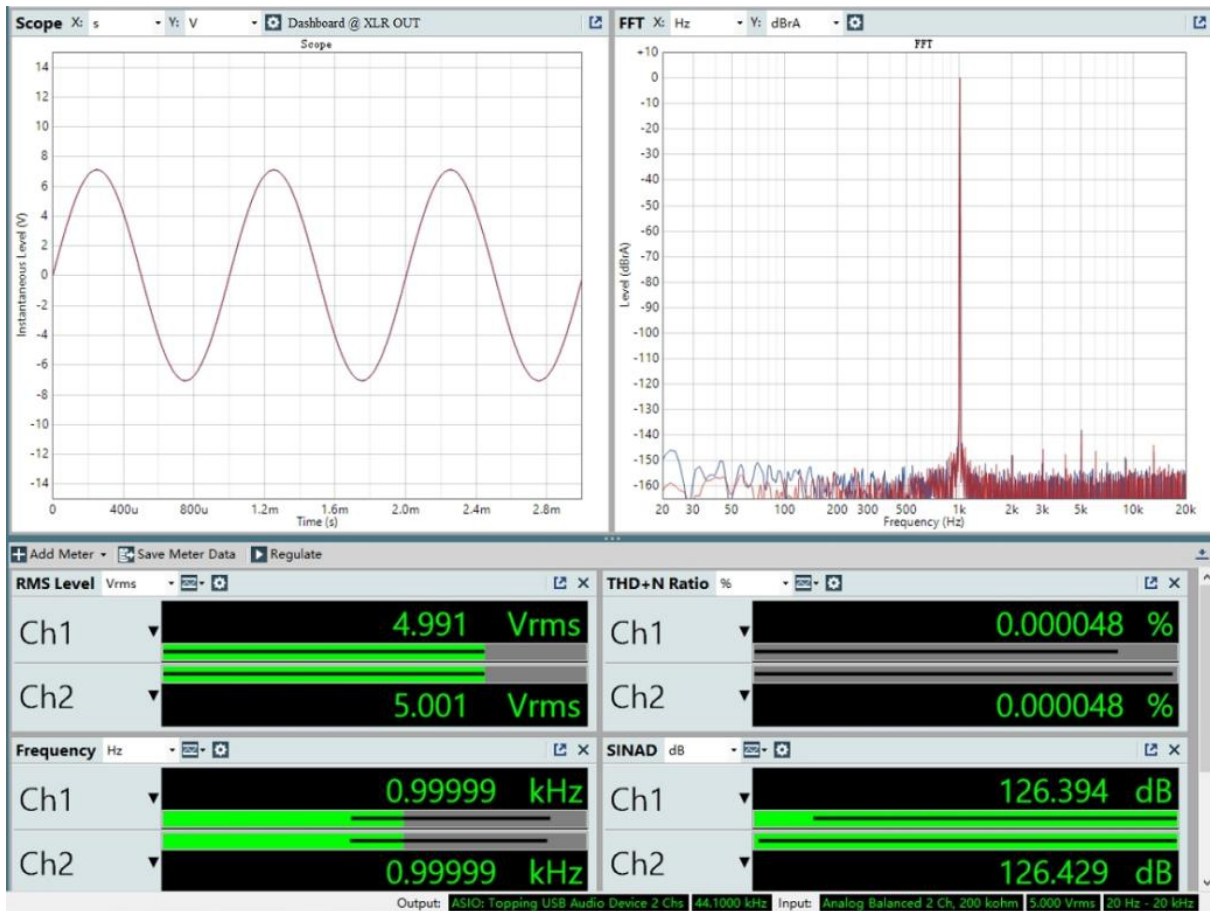

SNR @ XLR OUT

Signal to Noise Ratio

2023/12/5 10:30:35.508



Ch1

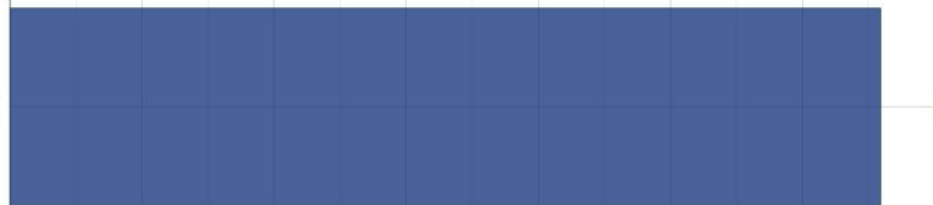

131.907 dB

Ch2

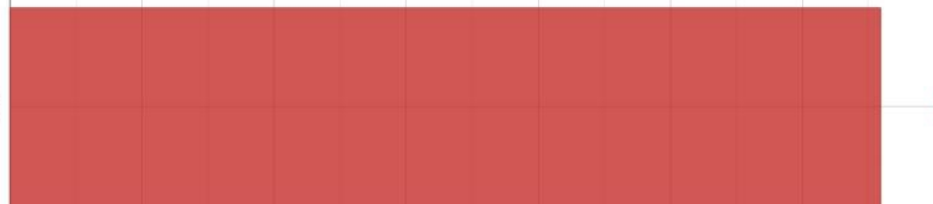

131.822 dB

0 20 40 60 80 100 120 140

Signal to Noise Ratio (dB)



Ch1

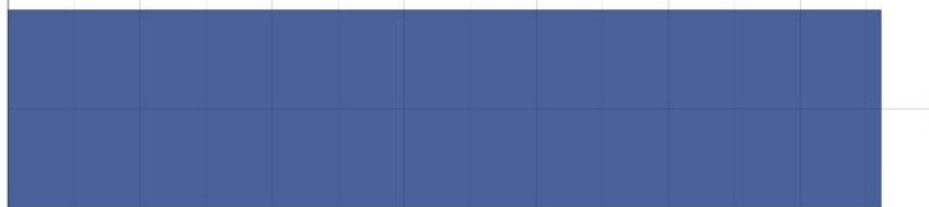

132.212 dB

Ch2



132.069 dB

0 20 40 60 80 100 120 140

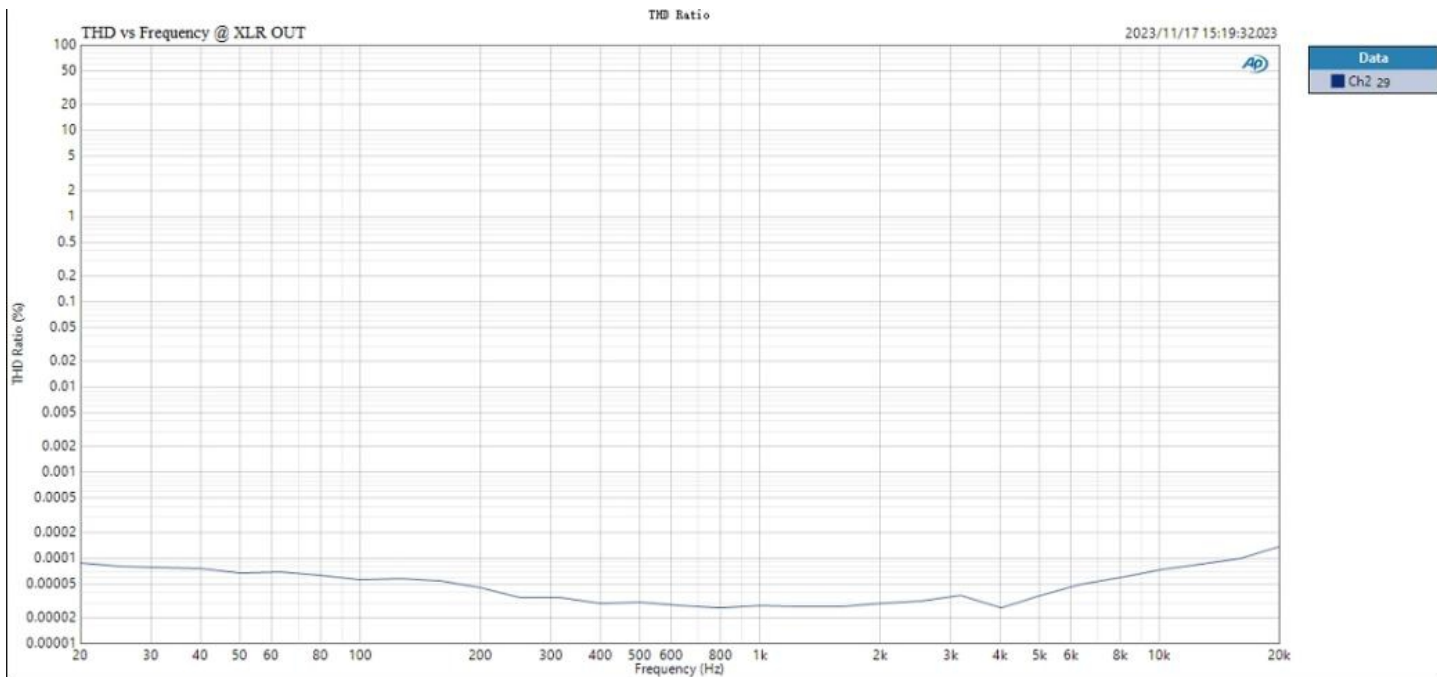

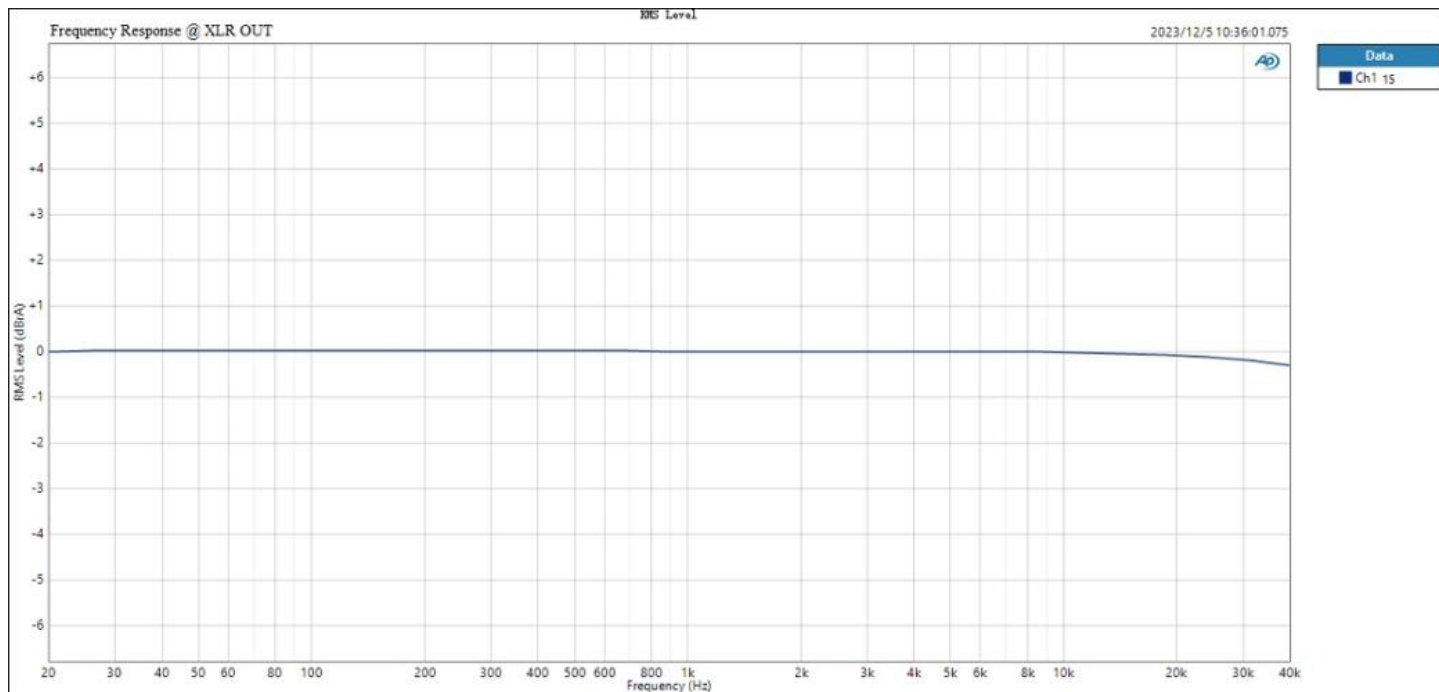

FFT Spectrum @1kHz XLR OUT

FFT Spectrum

2023/12/14 10:58:16.617



Data

■ Ch2 30

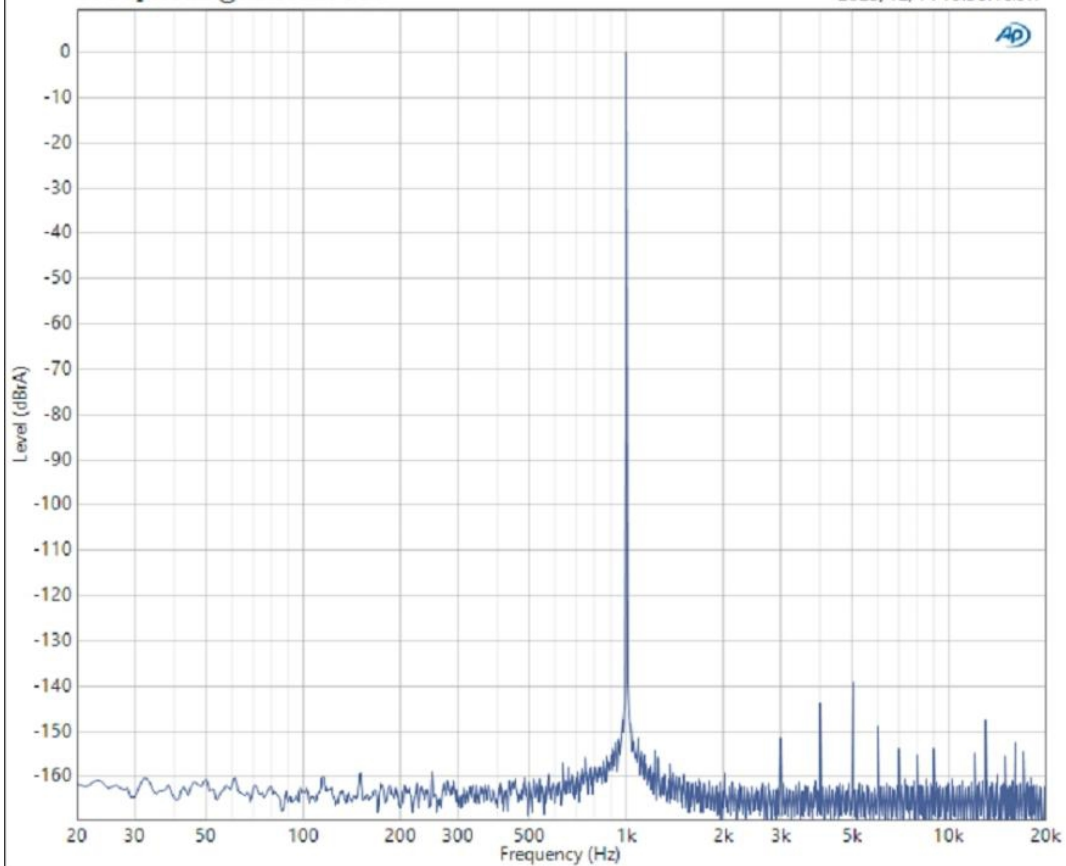

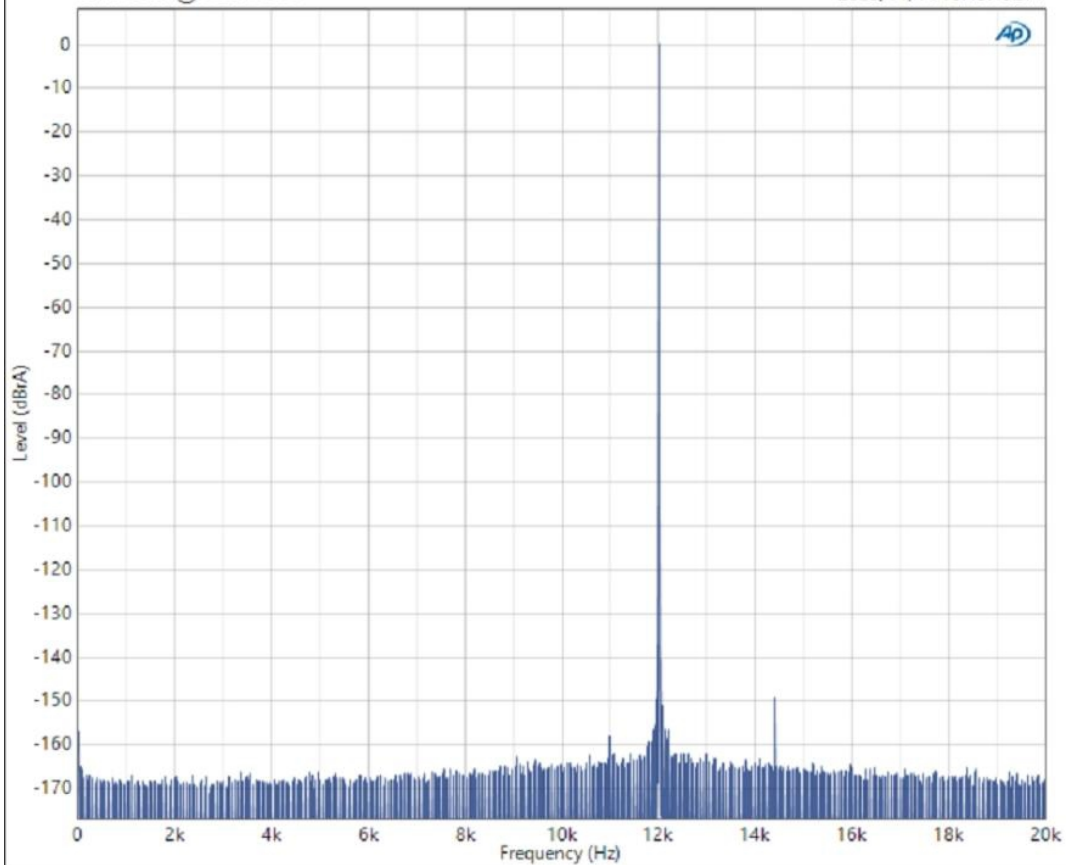

Data

Ch2 54

## SMPTE Ratio

2023/11/9 11:26:40.746



Data

Ch1 14

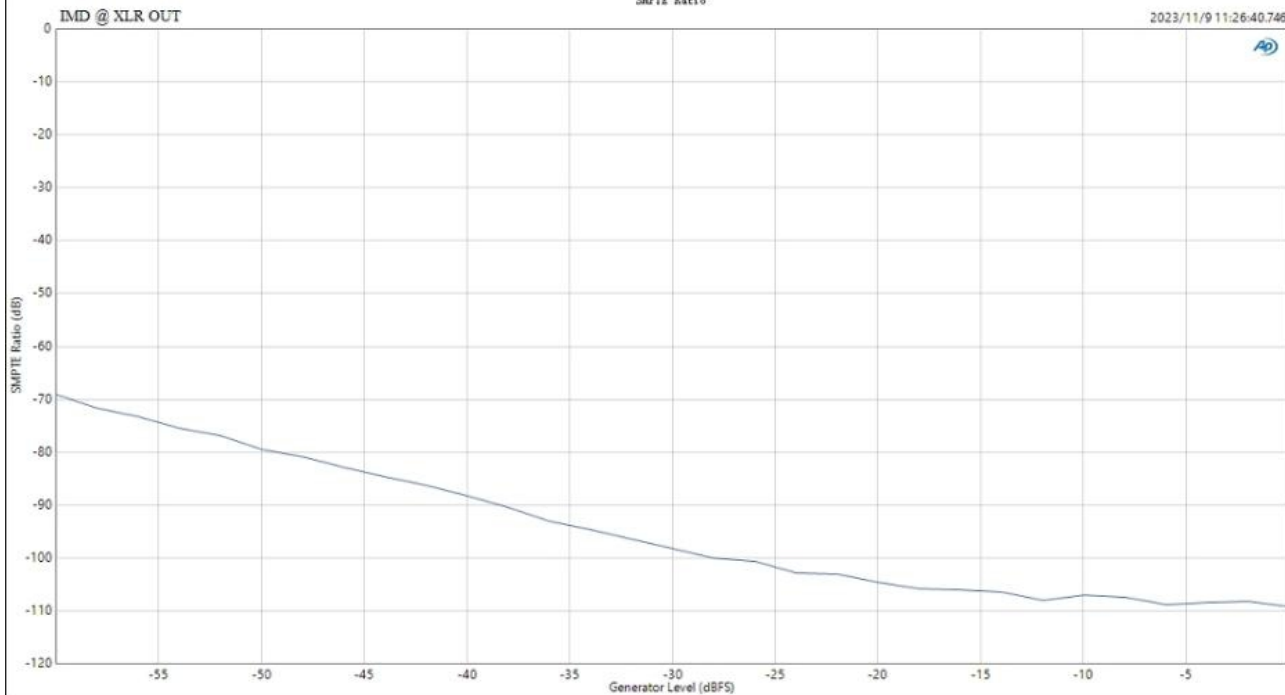



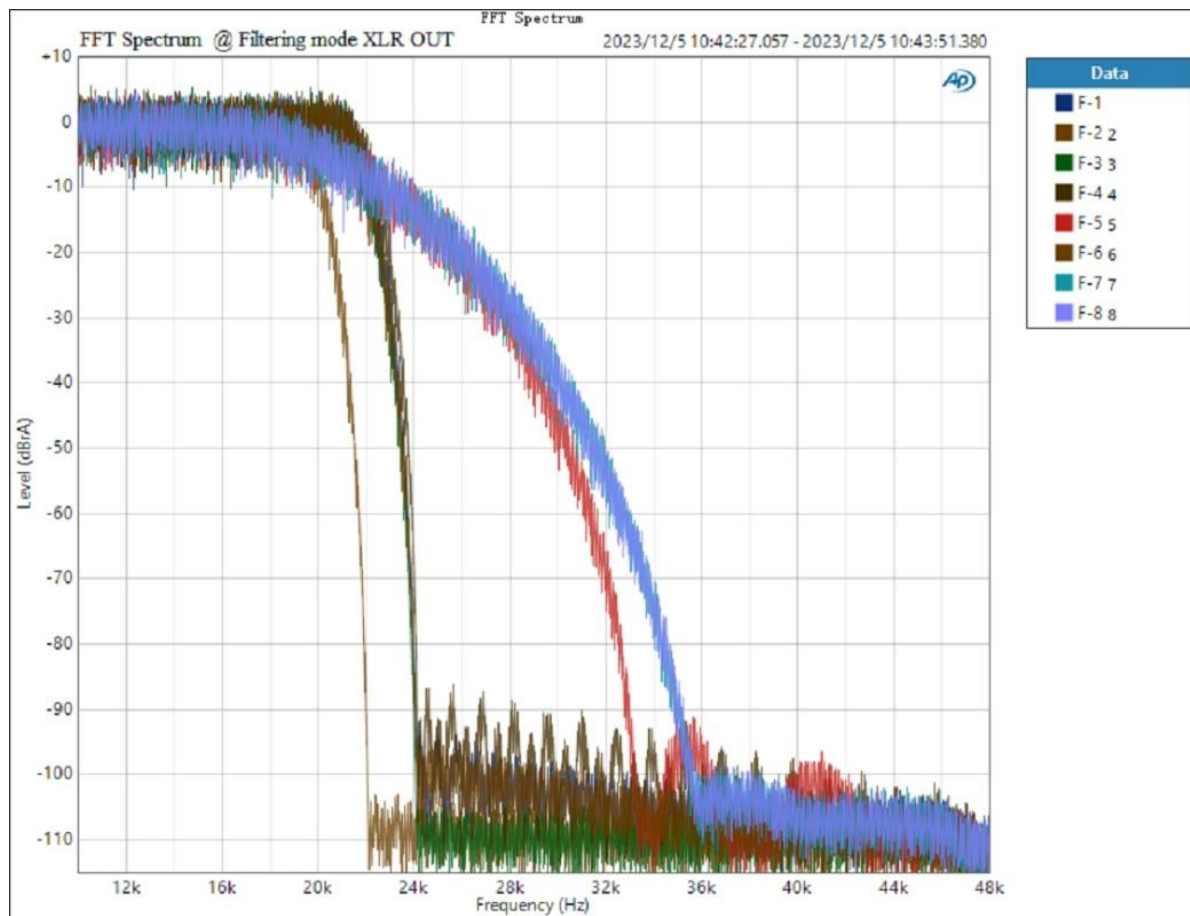

## FFT Spectrum

2023/11/17 18:27:13.755

Muitone @ XLR OUT

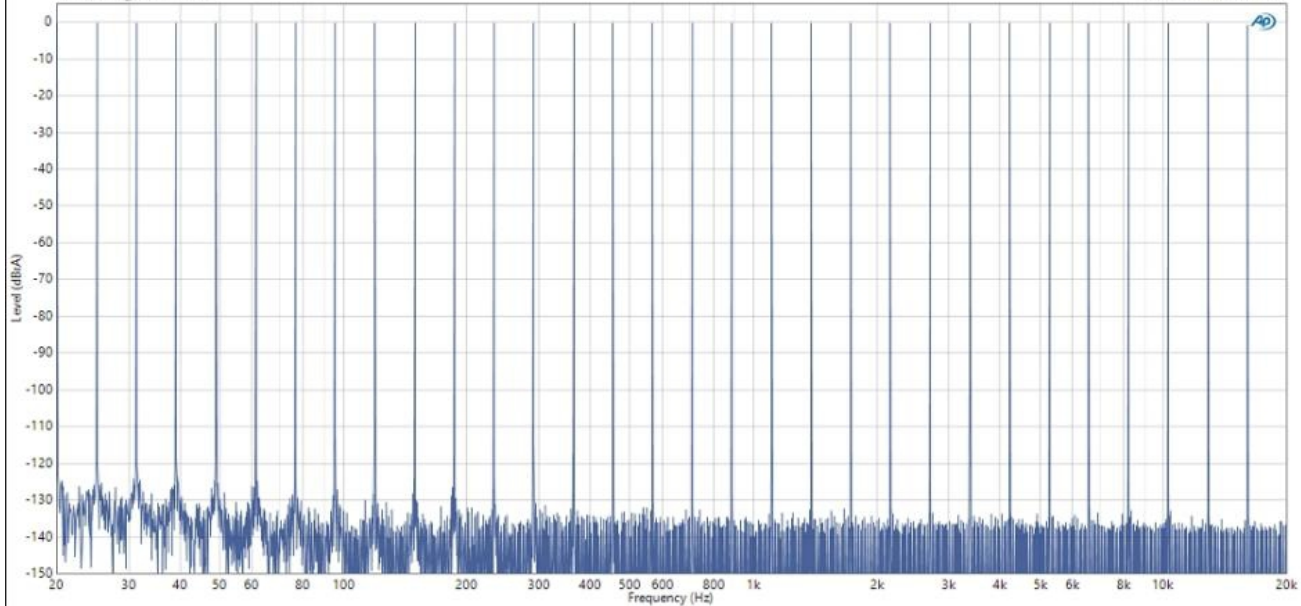

Data

Ch1 29