



## Flash Cube

<b>Quickstart Guide</b>	English ( 3 – 6 )
<b>Guía de inicio rápido</b>	Español ( 7 – 10 )
<b>Guide d'utilisation rapide</b>	Français ( 11 – 14 )
<b>Guida rapida</b>	Italiano ( 15 – 18 )
<b>Schnellstart-Anleitung</b>	Deutsch ( 19 – 22 )
<b>Snelstartgids</b>	Nederlands ( 23 – 26 )
<b>Appendix</b>	English ( 27 )



# Quickstart Guide (English)

## Introduction

1. Make sure all items listed in the **Box Contents** section are included in the box.
2. **READ SAFETY INSTRUCTION BOOKLET BEFORE USING THE PRODUCT.**

## Box Contents

- Flash Cube
- Remote Control
- 1/8" Stereo Aux Cable
- Quickstart Guide
- Safety & Warranty Information Booklet

## Support

For the latest information about this product (system requirements, compatibility information, etc.) and product registration, visit [ionaudio.com](http://ionaudio.com).

## Quick Setup

### Connection Diagram

Items not listed in the **Box Contents** section are sold separately.

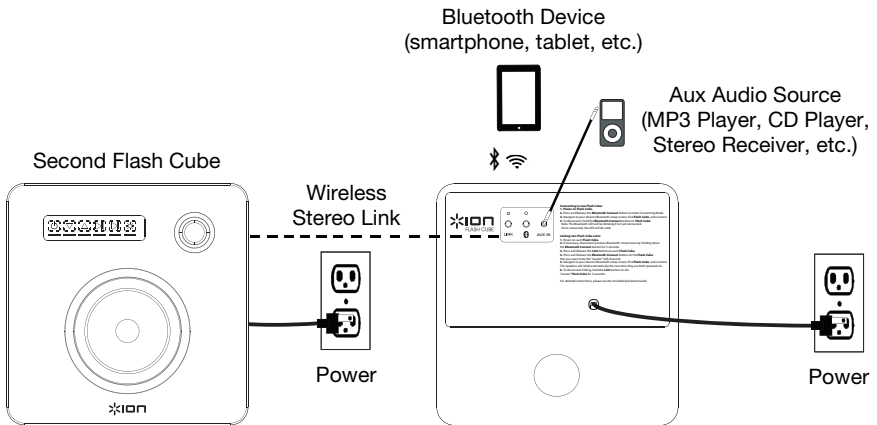

## Remote Control

1. LEDs On/Off
2. LED Mode Select
3. LED Color Select
4. Bluetooth® Connecting
5. Power On/Off
6. Play/Pause
7. Previous Track \*
8. Next Track \*
9. Volume Up
10. Volume Down

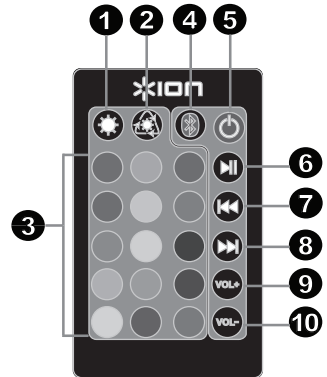

\* **Note:** With some apps, pressing the **Previous Track** button or **Next Track** button may go to another playlist or music genre.

## Bluetooth Connecting with Flash Cube

1. Press and hold the power button for two seconds to power on Flash Cube.
2. Press and release the **Bluetooth Connecting** button to enter Connecting Mode. Flash Cube's Bluetooth LED will blink during the connection process.
3. Navigate to your device's Bluetooth setup screen, find **Flash Cube**, and connect. Flash Cube's Bluetooth LED will light up solid when it is connected.
 

**Note:** If you experience trouble in connecting, select **Forget this Device** on your Bluetooth device and try to connect again.
4. To disconnect, hold the **Bluetooth Connecting** button on Flash Cube for 3 seconds.

## Speaker Linking

To link two Flash Cubes together:

1. Power on each Flash Cube.
2. If necessary, disconnect previous Bluetooth connections by holding down the **Bluetooth Connecting** button for 3 seconds.
3. Press and release the **Link** button on each Flash Cube. Flash Cube's Link LED will blink and a beeping tone will sound on each Flash Cube during the linking process. Linking may take up to a minute. Once the two Flash Cubes are fully linked, the Link LEDs on both Flash Cubes will be lit solid.
4. Press and release the **Bluetooth Connecting** button on the Flash Cube that you want to be the **master** (left channel).
5. Navigate to your device's Bluetooth setup screen, find **Flash Cube**, and connect. The speakers will re-link automatically the next time they are both powered on.
6. To disconnect linking, hold the **Link** button on the **master** Flash Cube for 5 seconds.

**Note:** When using the remote, there will be a response delay of a few seconds with the play and pause commands.

## Features

### Front Panel

1. **Power:** Press and hold this capacitive touch button for 2 seconds to power Flash Cube on or off.

**Note:** Flash Cube will power off after 1 hour if no audio is playing and there is no Bluetooth connection.

2. **Volume Down:** Press and release this capacitive touch button to decrease the speaker volume.
3. **Volume Up:** Press and release this capacitive touch button to increase the speaker volume.
4. **Play/Pause:** Press and release this capacitive touch button to play or pause the sound source.
5. **Next Track:** Press and release this capacitive touch button to skip to the next track.

**Note:** With some apps, pressing the **Next Track** button may go to another playlist or music genre.

6. **Light Mode:** Press and release this capacitive touch **Light Mode** button to toggle through these different options:
  - **Color Cycle:** The lights slowly glow and cycle through colors. This is the default mode when Flash Cube is first powered on. Once the speaker is powered on, the lights will turn on before any music starts.
  - **Beat Sync:** The lights react to the beat of the music.
  - **OFF:** The lights are turned off.
7. **Volume LEDs:** These LED segments light up as the volume control is adjusted.
8. **Tweeter:** Outputs the high frequencies of the sound source.
9. **Woofers:** Outputs the low frequencies of the sound source.

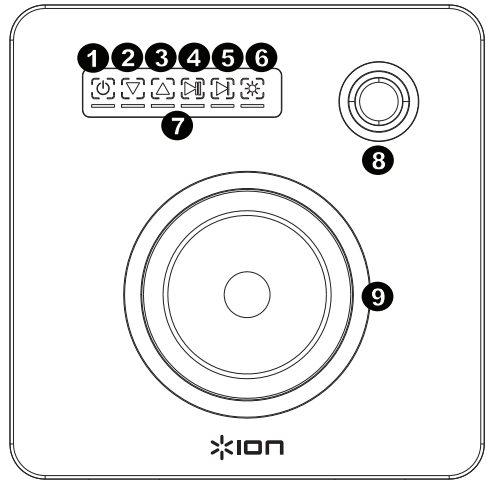

## Rear Panel

1. **Link:** Press this button on both speakers to link two Flash Cubes together. Refer to **Quick Setup > Speaker Linking** for more details.
2. **Link LED:** When linking two Flash Cubes, this LED will blink on both Flash Cubes during the linking process. Once fully linked with another Flash Cube, this LED will remain solid on both Flash Cubes.
3. **Bluetooth Connecting:** Press this button to pair to your Bluetooth device. For more details, refer to **Quick Setup > Bluetooth Connecting with Flash Cube**.
4. **Bluetooth LED:** This LED blinks when pairing with a Bluetooth device. Once fully paired, the LED will remain solid.
5. **Aux Input:** Connect a media player, smartphone, or other audio source to this stereo 1/8" input.
6. **Power Cable:** This power cable is hard-wired into Flash Cube.
7. **Bass Port:** Adds increased bass to the sound.

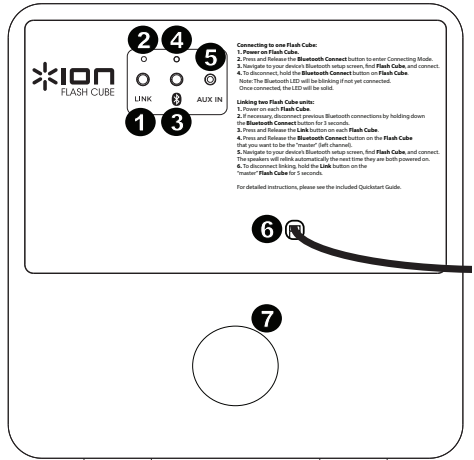

# Guía de inicio rápido (Español)

## Introducción

1. Asegúrese de que todos los artículos indicados en **Contenido de la Caja** estén incluidos en la misma.
2. **LEA EL FOLLETO DE INSTRUCCIONES DE SEGURIDAD ANTES DE UTILIZAR EL PRODUCTO.**

## Contenido de la caja

Flash Cube

Control remoto

Cable auxiliar estéreo de 3,5 mm (1/8 pulg.)

Guía de inicio rápido

Folleto de información sobre la seguridad y la garantía

## Soporte

Para obtener la información más reciente acerca de este producto (requisitos de sistema, información de compatibilidad, etc.) y registrarlo, visite [ionaudio.com](http://ionaudio.com).

## Instalación rápida

### Diagrama de conexión

Los elementos que no se enumeran en la sección **Contenido de la caja** se venden por separado.

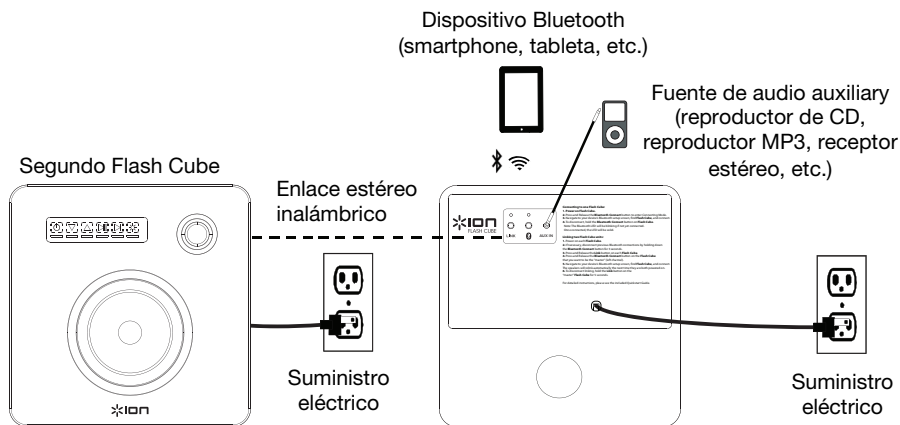

## Control remoto

1. LED encendidos/apagados
2. Selección del modo del LED
3. Selección del color del LED
4. Bluetooth conectando
5. Encendido/apagado
6. Reproducir/Pausa
7. Pista anterior \*
8. Pista siguiente \*
9. Subir volumen
10. Bajar volumen

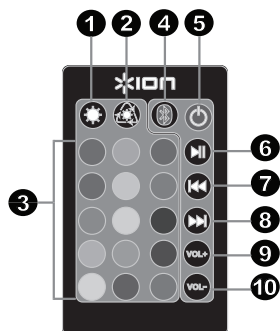

\* **Nota:** En algunas aplicaciones, pulsar los botones **Previous Track** (Pista anterior) o **Next Track** (Pista siguiente) hará que vaya a otra lista de reproducción o género musical.

## Bluetooth conectando con Flash Cube

1. Mantenga pulsado el botón de encendido durante dos segundos para encender el Flash Cube.
2. Pulse y suelte el botón **Bluetooth Connecting** (Bluetooth conectando) para ingresar al modo de conexión. El LED del Bluetooth del Flash Cube parpadeará durante el proceso de conexión.
3. Navegue a la pantalla de configuración Bluetooth de su dispositivo, busque **Flash Cube** y conéctelo. El LED del Bluetooth del Flash Cube se enciende con luz permanente cuando está conectado.
 

**Nota:** Si tiene problemas para conectarse, seleccione **Forget this Device** (Olvidar este dispositivo) en su dispositivo Bluetooth e intente conectarse nuevamente.
4. Para desconectarse, mantenga pulsado el botón **Bluetooth Connecting** del Flash Cube durante 3 segundos.

## Enlace de altavoces

Cómo enlazar dos Flash Cubes entre sí:

1. Encienda ambos Flash Cubes.
2. De ser necesario, desconecte las conexiones Bluetooth previas manteniendo pulsado el botón **Bluetooth Connecting** durante 3 segundos.
3. Pulse y suelte el botón **Link** (Enlace) de cada Flash Cube. El LED de enlace del Flash Cube parpadeará y se escuchará un tono de pitido en cada Flash Cube durante el proceso de enlace. El enlace puede tardar hasta un minuto. Una vez que los dos Flash Cubes están totalmente enlazados, los LED de enlace en ambos Flash Cubes quedarán encendidos permanentemente.
4. Pulse y suelte el botón **Bluetooth Connecting** en el Flash Cube que quiere que sea el **maestro** (canal izquierdo).
5. Navegue a la pantalla de configuración Bluetooth de su dispositivo, busque **Flash Cube** y conéctelo. Los altavoces vuelven a enlazarse automáticamente la próxima vez que se enciendan.
6. Para cortar el enlace, mantenga pulsado el botón **Link** del Flash Cube **maestro** durante 5 segundos.

**Nota:** Cuando utilice el control remoto, habrá unos segundos de demora en la respuesta de los comandos reproducir y pausa.



## Características

### Panel frontal

1. **Encendido:** Mantenga pulsado este botón táctil capacitivo durante 2 segundos para encender o apagar el Flash Cube.

**Nota:** El Flash Cube se apagará después de 1 hora sin reproducir audio y sin conexión Bluetooth.

2. **Bajar volumen:** Pulse y suelte este botón táctil capacitivo para disminuir el volumen del altavoz.
3. **Subir volumen:** Pulse y suelte este botón táctil capacitivo para aumentar el volumen del altavoz.
4. **Reproducir/Pausa:** Pulse y suelte este botón táctil capacitivo para reproducir o hacer una pausa en la fuente de sonido.

5. **Pista siguiente:** Pulse y suelte este botón táctil capacitivo para saltar a la pista siguiente.

**Nota:** En algunas aplicaciones, pulsar el botón **Next Track** hará que vaya a otra lista de reproducción o género musical.

6. **Modo de luz:** Pulse y suelte este botón táctil capacitivo **Light Mode** (Modo de luz) para alternar entre estas opciones diferentes:

- **Ciclo de color:** Las luces brillan suavemente y cambian de un color a otro. Este es el modo predeterminado la primera vez que se enciende el Flash Cube. Una vez encendido el altavoz, las luces se encenderán antes de que comience la música.
- **Sincronización con el ritmo:** Las luces reaccionan al ritmo de la música.
- **Apagadas:** Las luces se apagan.

7. **LED de volumen:** Estos segmentos de LED se iluminan a medida que se ajusta el control de volumen.

8. **Tweeter:** Emite las frecuencias altas de la fuente de sonido.

9. **Woofers:** Emite las frecuencias bajas de la fuente de sonido.

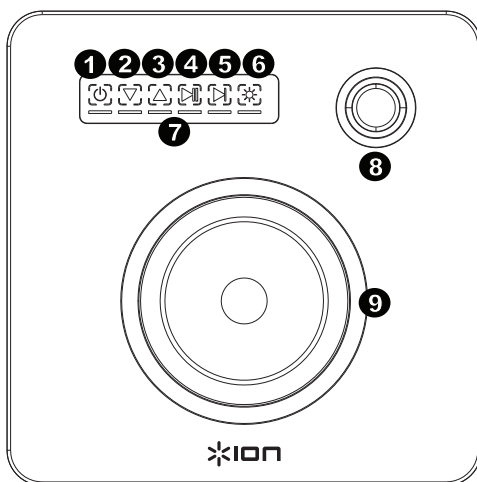

## Panel trasero

1. **Enlace:** Pulse este botón en ambos altavoces para enlazar dos Flash Cubes entre sí. Consulte **Configuración rápida > Enlace de altavoces** para más detalles.
2. **LED de enlace:** Cuando se enlazan dos Flash Cubes, este LED parpadeará en ambos Flash Cubes durante el proceso de enlace. Una vez totalmente enlazado con otro Flash Cube, este LED permanecerá encendido en ambos Flash Cubes.
3. **Conexión de Bluetooth:** Pulse este botón para aparear su dispositivo Bluetooth. Para más detalles, consulte **Configuración rápida > Conexión Bluetooth con Flash Cube**.
4. **LED de Bluetooth:** Este LED parpadea cuando se está apareando con un dispositivo Bluetooth. Una vez totalmente apareado, el LED permanecerá encendido.
5. **Entrada auxiliar:** Conecte a esta entrada estéreo de 1/8 pulg. un reproductor de medios, un teléfono inteligente (smartphone) u otra fuente de audio.
6. **Cable de corriente:** Este cable de corriente viene integrado con el Flash Cube.
7. **Puerto de graves:** Agrega graves al sonido.

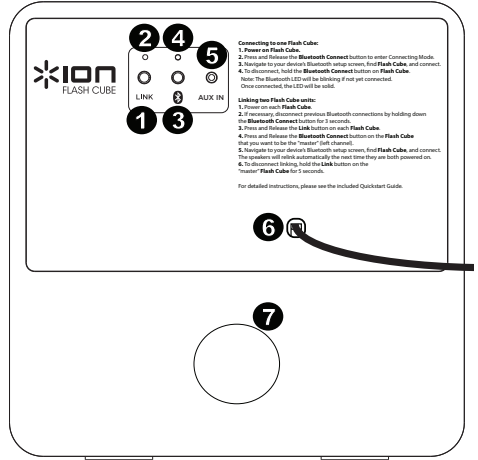

## Guide d'utilisation rapide (Français)

### Présentation

1. Veuillez vous assurer que tous les articles énumérés dans la section **Contenu de la boîte** de ce guide sont inclus dans la boîte.
2. **VEUILLEZ LIRE LE LIVRET DES CONSIGNES DE SÉCURITÉ AVANT D'UTILISER LE PRODUIT.**

### Contenu de la boîte

Flash Cube

Télécommande

Câble auxiliaire stéréo 3,5 mm (1/8 po)

Guide d'utilisation rapide

Livret des consignes de sécurité et des informations concernant la garantie

### Assistance technique

Pour les toutes dernières informations concernant ce produit (configuration système, compatibilité, etc.), veuillez visiter le site [ionaudio.com](http://ionaudio.com).

### Installation

#### Schéma de connexion

Les éléments qui ne figurent pas dans la section **Contenu de la boîte** sont vendus séparément.

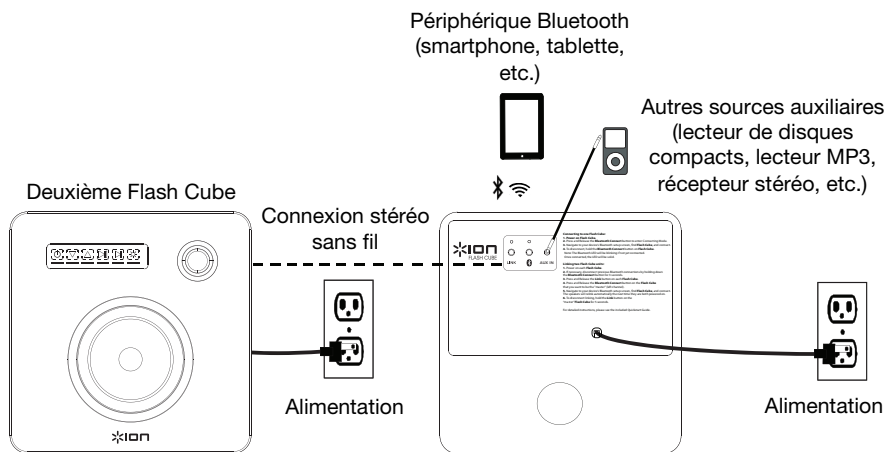

## Télécommande

1. Activation/désactivation des DEL
2. Sélection du mode d'éclairage
3. Sélection des couleurs d'éclairage
4. Connexion Bluetooth
5. Interrupteur d'alimentation
6. Lancer/interrompre la lecture
7. Piste précédente \*
8. Piste suivante \*
9. Volume +
10. Volume -

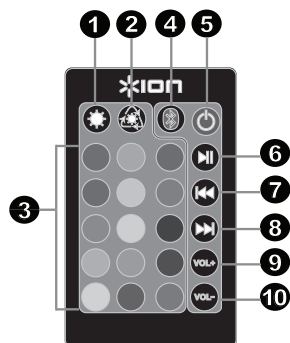

\* **Remarque** : Dans certaines applications, les touches **piste suivante** et **piste précédente** permettent de passer à la liste de lecture ou le genre de musique suivant ou précédent.

## Connexion d'un appareil Bluetooth

1. Maintenez l'interrupteur d'alimentation enfoncé pendant deux secondes afin de mettre le Flash Cube sous tension.
2. Appuyez puis relâchez la touche de **connexion Bluetooth** afin de lancer le processus de connexion. La DEL Bluetooth du Flash Cube clignote pendant le processus de connexion.
3. Accédez à l'écran de configuration de votre appareil Bluetooth, recherchez **Flash Cube** et appuyez sur Connecter. La DEL du Flash Cube s'allume lorsqu'il est connecté.

**Remarque** : Si la connexion ne peut être établie, sélectionnez **Oublier cet appareil** sur votre appareil Bluetooth et lancer à nouveau le jumelage.

4. Pour supprimer la connexion à l'appareil Bluetooth, maintenez la touche de **connexion Bluetooth** du Flash Cube enfoncée pendant 3 secondes.

## Raccordement de deux enceintes

Pour relier deux enceintes Flash Cube :

1. Mettez les deux enceintes Flash Cube sous tension.
2. Si nécessaire, supprimez les connexions Bluetooth existantes en maintenant la touche de **connexion Bluetooth** du Flash Cube enfoncée pendant 3 secondes.
3. Appuyez et relâchez la touche **Link** sur chaque Flash Cube. La DEL Link du Flash Cube clignote et un bip sonore retentira sur chaque Flash Cube pendant le processus de connexion. Ce processus peut prendre jusqu'à une minute. Une fois que les deux Flash Cube sont raccordés, les DEL Link sur les deux Flash Cube resteront allumées.
4. Appuyez puis relâchez la touche de **connexion Bluetooth** sur l'enceinte Flash Cube que vous désirez mettre en mode « **maître** » (canal gauche).
5. Accédez à l'écran de configuration de votre appareil Bluetooth, recherchez **Flash Cube** et appuyez sur Connecter. Les enceintes seront connectées automatiquement la prochaine fois qu'ils seront tous les deux mises sous tension.
6. Pour supprimer la connexion, maintenez la touche **Link** du Flash Cube « **maître** » pendant 5 secondes.

**Remarque** : Lorsque vous utilisez la télécommande, il y aura un délai de réponse de quelques secondes avec les commandes pour lancer/interrompre la lecture.

## Caractéristiques

### Panneau avant

1. **Interrupteur d'alimentation :**  
Maintenez cette touche enfoncée pendant 2 secondes afin de mettre le Flash Cube sous et hors tension.  
**Remarque :** Le Flash Cube s'éteint automatiquement après 1 heure d'inutilisation et qu'il n'y pas d'appareil Bluetooth connecté.
2. **Volume - :** Appuyez et relâchez cette touche pour diminuer le volume de l'enceinte.
3. **Volume + :** Appuyez et relâchez cette touche pour augmenter le volume de l'enceinte.
4. **Lancer/interrompre la lecture :**  
Appuyez et relâchez cette touche pour lancer ou interrompre la lecture de la source audio.
5. **Piste suivante :** Appuyez et relâchez cette touche pour passer à la piste suivante.  
**Remarque :** Dans certaines applications, la touche **piste suivante** permet de passer à la liste de lecture ou le genre de musique suivant.
6. **Mode d'éclairage :** Appuyez et relâchez la touche **Light Mode** pour parcourir les différentes options d'éclairage :
  - **Color Cycle :** Les lumières brillent et défilent à travers toutes les couleurs. C'est le mode par défaut lorsque le Flash Cube est mis sous tension la première fois. Lors de la mise sous tension de l'enceinte, les lumières s'allument avant que la musique ne joue.
  - **Beat Sync :** Les lumières réagissent au rythme de la musique.
  - **Off (désactivé) :** Les lumières sont désactivées.
7. **DEL du niveau du volume :** Ces DEL s'allument lorsque le volume est ajusté.
8. **Haut-parleur des aigus :** Reproduit les hautes fréquences de la source audio.
9. **Haut-parleur des graves :** Reproduit les basses fréquences de la source audio.

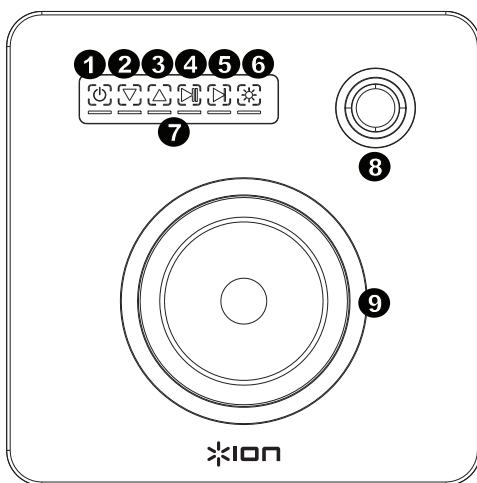

## Panneau arrière

1. **Link** : Appuyez sur cette touche sur les deux enceintes pour relier les deux Flash Cube. Veuillez consulter la section **Installation > Raccordement de deux enceintes** pour plus de détails.
2. **DEL Link** : Lors du raccordement de deux Flash Cube, cette DEL clignote sur chaque Flash Cube pendant le processus de connexion. Une fois raccordées, les DEL Link sur les deux Flash Cube demeurent allumées.
3. **Connexion Bluetooth** : Appuyez cette touche pour jumeler l'enceinte à votre périphérique Bluetooth. Pour plus de détails, veuillez consulter la section **Installation > Connexion d'un appareil Bluetooth**.
4. **DEL Bluetooth** : Ce DEL clignote lors du jumelage d'un périphérique Bluetooth. Une fois connectée, la DEL reste allumée.
5. **Entrée auxiliaire** : Cette entrée stéréo 3,5 mm (1/8 po) permet de brancher un lecteur multimédia, un smartphone ou autres sources audio.
6. **Câble d'alimentation** : Ce câble d'alimentation est câblé au Flash Cube.
7. **Évent** : Cet évent permet d'ajouter un niveau accru des graves.

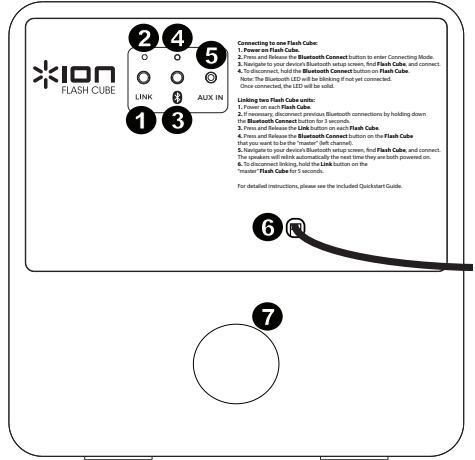

## Guida rapida (Italiano)

### Introduzione

1. Assicurarsi che tutti gli elementi elencati nel paragrafo “**Contenuti della confezione**” siano contenuti nella confezione stessa.
2. **LEGERE ATTENTAMENTE IL LIBRETTO DELLE ISTRUZIONI DI SICUREZZA PRIMA DI UTILIZZARE IL PRODOTTO.**

### Contenuti della confezione

Flash Cube

Telecomando

Cavo aux stereo da 3,5 mm (1/8")

Guida rapida

Libretto di istruzioni di sicurezza e garanzia

### Assistenza

Per le ultime informazioni in merito a questo prodotto (requisiti di sistema, informazioni sulla compatibilità, ecc.) e per la registrazione del prodotto, recarsi alla pagina [ionaudio.com](http://ionaudio.com).

### Configurazione rapida

#### Schema dei collegamenti

Gli elementi non elencati sotto **Contenuti della confezione** sono venduti separatamente.

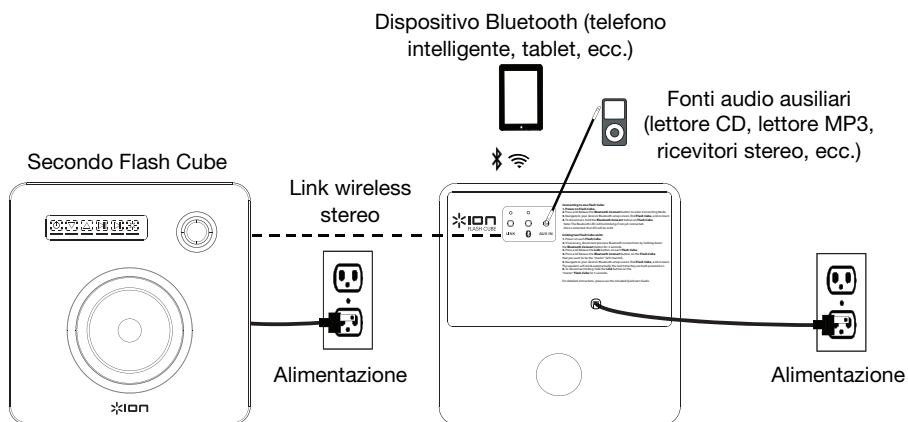

## Telecomando

1. LED On/Off
2. Scelta modalità LED
3. Scelta colore LED
4. Collegamento Bluetooth
5. Alimentazione On / Off
6. Play/Pause
7. Traccia precedente\*
8. Traccia successiva
9. Volume su
10. Volume giù

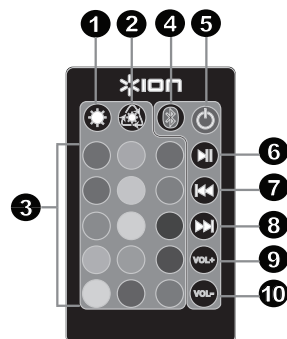

\* **Nota bene:** in alcune app, la pressione del tasto **Previous Track** o **Next Track** può far passare a un'altra playlist o a un altro genere musicale.

## Collegamento Bluetooth con Flash Cube

1. Premere e tenere premuto il tasto power per 2 secondi per accendere il Flash Cube.
2. Premere e rilasciare il tasto **Bluetooth Connecting** (collegamento Bluetooth) per entrare in modalità di collegamento. Il LED Bluetooth del Flash Cube lampeggia durante il processo di collegamento.
3. Navigare nella schermata di configurazione Bluetooth del dispositivo, trovare “**Flash Cube**” e collegarlo. Il LED Bluetooth del Flash Cube rimarrà illuminato quando è collegato.

**Nota bene:** in caso di problemi di collegamento, selezionare **Forget this Device** (dimentica questo dispositivo) sul dispositivo Bluetooth e cercare di collegarlo di nuovo.

4. Per scollegarlo, tenere premuto il tasto **Bluetooth Connecting** (collegamento Bluetooth) sul Flash Cube per 3 secondi.

## Collegamento dell'altoparlante

Per collegare due Flash Cube:

1. Accendere entrambi i Flash Cube.
2. Se necessario, scollegare i precedenti collegamenti Bluetooth tenendo premuto il tasto **Bluetooth Connecting** (collegamento Bluetooth) per 3 secondi.
3. Premere e rilasciare il tasto **Link** su ciascun Flash Cube. Il LED di collegamento del Flash Cube lampeggia e un cicalino suonerà su ciascun Flash Cube durante il processo di collegamento. Il collegamento può richiedere fino a un massimo di un minuto. Una volta collegati i due Flash Cube, i LED di collegamento su entrambi i Flash Cube si illumineranno in maniera fissa.
4. Premere e rilasciare il tasto **Bluetooth Connecting** (collegamento Bluetooth) sul Flash Cube che si desidera sia quello **master** (canale sinistro).
5. Navigare nella schermata di configurazione Bluetooth del dispositivo, trovare “**Flash Cube**” e collegarlo. La prossima volta in cui entrambi saranno accesi, gli altoparlanti si collegheranno nuovamente automaticamente.
6. Per scollegare il collegamento, tenere premuto il tasto **Link** sul Flash Cube **master** per 5 secondi.

**Nota bene:** quando si utilizza il telecomando, ci sarà un ritardo nella risposta di alcuni secondi con i comandi di riproduzione (play) e pausa.



## Caratteristiche

### Pannello anteriore

1. **Alimentazione:** tenere premuto questo tasto capacitivo per 2 secondi per accendere o spegnere il Flash Cube.
 

**Nota bene:** il Flash Cube si spegnerà dopo 1 ora se non viene riprodotto alcun audio e se non è presente un collegamento Bluetooth.
2. **Volume giù:** tenere premuto questo tasto capacitivo per ridurre il volume dell'altoparlante.
3. **Volume su:** tenere premuto questo tasto capacitivo per aumentare il volume dell'altoparlante.
4. **Play/Pause:** tenere premuto questo tasto capacitivo per riprodurre o mettere in pausa la fonte audio.
5. **Traccia successiva:** tenere premuto questo tasto capacitivo per passare alla traccia successiva.
 

**Nota bene:** in alcune app, la pressione del tasto **Next Track** può far passare a un'altra playlist o a un altro genere musicale.
6. **Modalità luci:** tenere premuto il tasto capacitivo **Light Mode** per commutare tra le varie opzioni seguenti:
  - **Ciclo cromatico:** le luci si accendono lentamente e commutano da un colore all'altro. Questa è la modalità predefinita al momento dell'accensione del Flash Cube. Una volta acceso l'altoparlante, le luci si accenderanno prima che la riproduzione della musica abbia inizio.
  - **Beat Sync:** le luci reagiscono al battito della musica.
  - **OFF:** le luci sono spente.
7. **LED volume:** questi LED si accendono man mano che il controllo del volume viene regolato.
8. **Tweeter:** emette le frequenze alte della fonte audio.
9. **Woofers:** emette le frequenze basse della fonte audio.

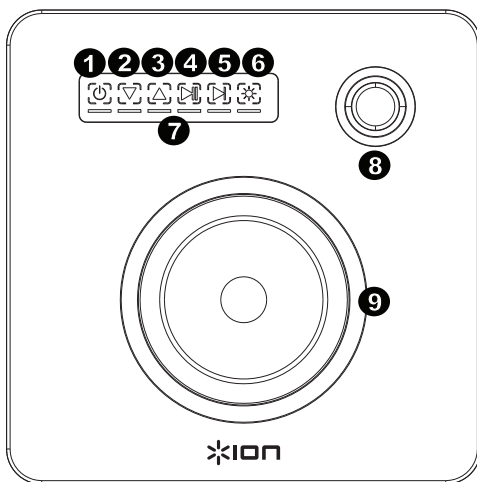

## Pannello posteriore

- Link:** premere questo tasto su entrambi gli altoparlanti per collegare due Flash Cube. Per maggiori dettagli, fare riferimento a **Configurazione rapida > Collegamento dell'altoparlante**.
- LED di collegamento:** al momento di collegare due Flash Cube, questo LED lampeggerà su entrambi i Flash Cube durante il processo di collegamento. Una volta collegato con un altro Flash Cube, il LED rimarrà acceso su entrambi i Flash Cube.
- Collegamento Bluetooth:** premere questo tasto per accoppiare l'altoparlante al dispositivo Bluetooth. Per maggiori dettagli, fare riferimento a **Configurazione rapida > Collegamento Bluetooth con Flash Cube**.
- LED Bluetooth:** questo LED lampeggia durante il collegamento a un dispositivo Bluetooth. Una volta collegato, il LED rimarrà fisso.
- Ingresso Aux:** collegare un lettore di media, uno smartphone o altre fonti audio a questo ingresso stereo da 1/8".
- Cavo di alimentazione:** questo cavo di alimentazione è cablato nel Flash Cube.
- Porta dei bassi:** aggiunge bassi potenziati al suono.

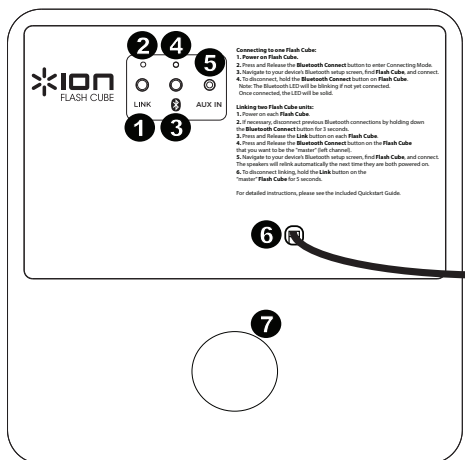

# Schnellstart-Anleitung (Deutsch)

## Einführung

1. Stellen Sie sicher, dass alle im **Lieferumfang** aufgelisteten Teile in der Verpackung enthalten sind.
2. **LESEN SIE DIE SICHERHEITSHINWEISE, BEVOR SIE DAS PRODUKT VERWENDEN.**

## Lieferumfang

- Flash Cube
- Fernbedienung
- 3,5 mm Stereo Aux-Kabel
- Schnellstart-Anleitung
- Sicherheits- und Garantieinformationen

## Kundendienst

Für die neuesten Informationen zu diesem Produkt (Systemanforderungen, Informationen zur Kompatibilität etc.) und für die Produktregistrierung besuchen Sie [ionaudio.com](http://ionaudio.com).

## Schnelles Einrichten

### Anschlussdiagramm

Teile, die nicht im **Lieferumfang** angegeben sind, sind separat erhältlich.

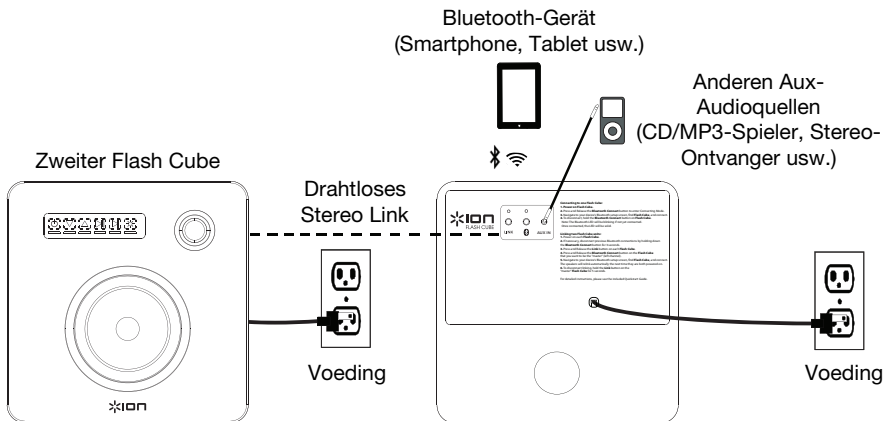

## Fernbedienung

1. LEDs Ein/Aus
2. LED Modus-Auswahl
3. LED-Farbauswahl
4. Bluetooth-Verbindung
5. Einschalten/Ausschalten
6. Wiedergabe/Pause
7. Vorheriger Track\*
8. Nächster Track\*
9. Lautstärke erhöhen
10. Lautstärke verringern

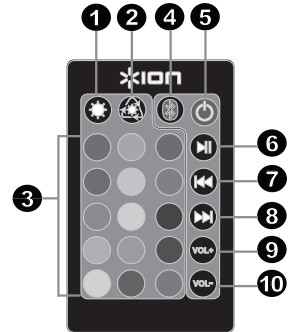

\* **Hinweis:** Bei einigen Apps kann durch Drücken der Taste **Vorheriger Track** oder **Nächster Track** zu einer anderen Wiedergabeliste oder zu einem anderen Musikgenre gewechselt werden.

## Bluetooth-Verbindung zum Flash Cube

1. Halten Sie den Ein-/Ausschalter zwei Sekunden lang gedrückt, um den Flash Cube einzuschalten.
2. Drücken Sie kurz die Taste **Bluetooth-Verbindung**, um in den Verbindungsmodus zu gelangen. Die Bluetooth-LED des Flash Cube blinkt während des Verbindungsprozesses.
3. Navigieren Sie zum Setup-Bildschirm Ihres Bluetooth-Geräts, suchen Sie **Flash Cube** und verbinden Sie die Geräte. Die Bluetooth-LED des Flash Cube leuchtet dauerhaft, wenn das Gerät verbunden ist.

**Hinweis:** Wenn es zu Problemen bei der Verbindung kommt, wählen Sie am Bluetooth-Gerät **Forget this Device** ("Dieses Gerät ignorieren") und versuchen es erneut.

4. Um die Verbindung zu trennen, halten Sie die Taste **Bluetooth-Verbindung** am Flash Cube 3 Sekunden lang gedrückt.

## Lautsprecher verbinden

Um zwei Flash Cubes miteinander zu verbinden:

1. Schalten Sie jeden Flash Cube ein.
2. Lösen Sie bei Bedarf frühere Bluetooth-Verbindungen auf, indem Sie die Taste **Bluetooth-Verbindung** 3 Sekunden lang gedrückt halten.
3. Drücken Sie kurz die **Link**-Taste auf jedem Flash Cube. Die Link-LED des Flash Cube wird blinken - jeder Flash Cube wird während des Verknüpfungsvorgangs einen Piepton ausgeben. Der Verbindungsvorgang kann bis zu einer Minute dauern. Sobald die beiden Flash Cubes vollständig verbunden sind, leuchten die Link-LEDs auf beiden Flash Cubes durchgehend.
4. Drücken Sie kurz die Taste **Bluetooth-Verbindung** auf jenem Flash Cube, den Sie als **Master** (linker Kanal) auswählen möchten.
5. Navigieren Sie zum Setup-Bildschirm Ihres Bluetooth-Geräts, suchen Sie **Flash Cube** und verbinden Sie die Geräte. Die Lautsprecher werden beim nächsten Mal, wenn beide eingeschaltet sind, erneut automatisch verbunden.
6. Um die Verbindung zu trennen, halten Sie die **Link**-Taste am **Master**-Flash Cube 5 Sekunden lang gedrückt.

**Hinweis:** Bei Verwendung der Fernbedienung, kann es zu einer Reaktionsverzögerung von wenigen Sekunden bei Wiedergabe- und Pause-Befehlen kommen.

## Funktionen

### Vorderseite

1. **Stromversorgung:** Halten Sie diese kapazitive Touch-Taste 2 Sekunden lang gedrückt, um den Flash Cube ein- oder auszuschalten.

**Hinweis:** Der Flash Cube schaltet sich nach 1 Stunde aus, wenn keine Musik gespielt wird und es keine Bluetooth-Verbindung gibt.

2. **Lautstärke verringern:** Drücken Sie kurz diese kapazitive Touch-Taste, um die Lautstärke zu verringern.
3. **Lautstärke erhöhen:** Drücken Sie kurz diese kapazitive Touch-Taste, um die Lautstärke zu erhöhen.
4. **Wiedergabe/Pause:** Drücken Sie kurz diese kapazitive Touch-Taste, um die Tonquelle wiederzugeben oder zu pausieren.

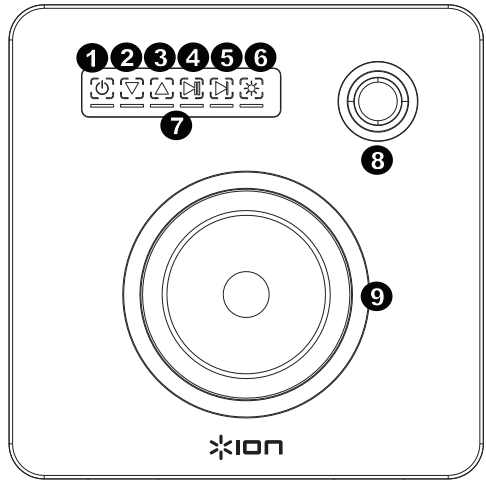

5. **Nächster Track:** Drücken Sie kurz diese kapazitive Touch-Taste, um zum nächsten Track zu springen.

**Hinweis:** Bei einigen Apps kann durch Drücken der Taste **Nächster Track** zu einer anderen Wiedergabeliste oder zu einem anderen Musikgenre gewechselt werden.

6. **Licht-Modus:** Drücken Sie kurz die kapazitive Touch-Taste **Licht-Modus**, um durch diese verschiedenen Optionen zu wechseln:
  - **Farbwahl:** Die Lichter glühen langsam und wechseln die Farben. Dies ist der Standardmodus beim ersten Einschalten des Flash Cube. Sobald der Lautsprecher eingeschaltet ist, werden sich die Lichter einschalten noch bevor irgendeine Musik zu spielen beginnt.
  - **Takt:** Das Licht regiert auf den Takt der Musik.
  - **AUS:** Die Lichter werden ausgeschaltet.
7. **Pegel-LEDs:** Diese LED-Segmente leuchten sobald der Lautstärkeregler angepasst wird.
8. **Hochtöner:** Gibt die hohen Frequenzen der Tonquelle wieder.
9. **Woofer:** Gibt die tiefen Frequenzen der Tonquelle wieder.

1. **Link:** Drücken Sie diese Taste auf beiden Lautsprechern, um zwei Flash Cubes miteinander zu verlinken. Siehe **Schnelles Einrichten > Lautsprecher verbinden** für weitere Details.
2. **Link-LED:** Bei der Verknüpfung von zwei Flash Cubes wird diese LED auf beiden Flash Cubes beim Verknüpfen blinken. Wenn Sie eine komplette Verbindung zu einem anderen Flash Cube hergestellt haben, wird diese LED auf beiden Flash Cubes durchgehend leuchten.
3. **Bluetooth-Verbindung:** Drücken Sie diese Taste, um das Bluetooth-Gerät zu koppeln. Für weitere Einzelheiten lesen Sie den Abschnitt **Schnelles Einrichten > Bluetooth-Verbindung zum Flash Cube**.
4. **Bluetooth-LED:** Diese LED blinkt, wenn eine Verbindung zu einem Bluetooth-Gerät hergestellt wurde. Ist eine Verbindung vollständig hergestellt, leuchtet die LED durchgehend.
5. **Aux-Eingang:** Schließen Sie Media-Player, Smartphones oder andere Audioquellen an diesen 1/8" Stereo-Eingang an.
6. **Stromkabel:** Dieses Stromkabel ist fix am Flash Cube verdrahtet.
7. **Bass-Öffnung:** Verstärkt die Bassfrequenzen.

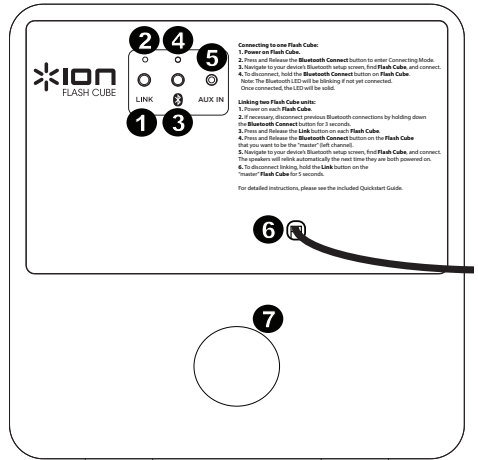

## Snelstartgids (Nederlands)

### Inleiding

1. Zorg ervoor dat alle artikelen, opgesomd in **Inhoud van de doos**, zich in de doos bevinden.
2. **LEES DE VEILIGHEIDVOORSCHRIFTEN VOORALEER HET PRODUCT TE GEBRUIKEN.**

### Inhoud van de doos

Flash Cube  
 Afstandsbediening  
 Stereo aux-kabel van 3,5 mm (1/8")  
 Snelstartgids  
 Informatieboekje Veiligheid en Garantie

### Ondersteuning

Voor de laatste informatie over dit product (systeemvereisten, informatie over compatibiliteit, enz.) en productregistratie, ga naar [ionaudio.com](http://ionaudio.com).

### Snelle opstelling

#### Aansluitschema

Artikelen die niet zijn opgesomd in **Inhoud van de doos** worden afzonderlijk verkocht.

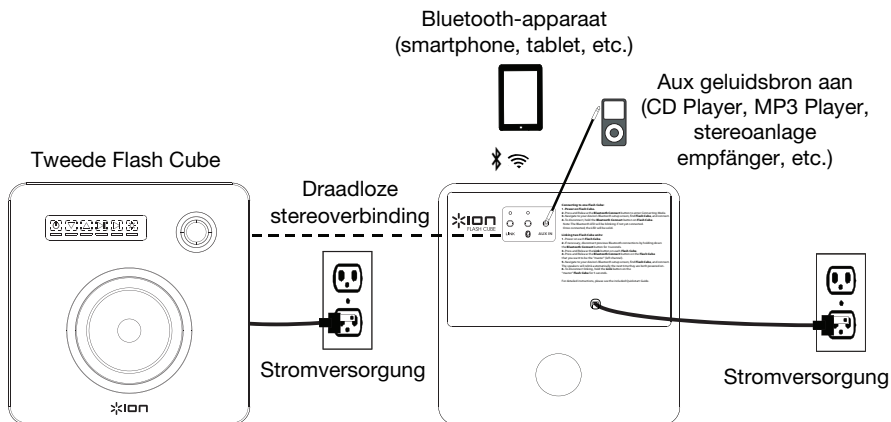

## Afstandsbediening

1. LED's aan/uit
2. Selecteer LED-modus
3. Selecteer LED-kleur
4. Koppeling via Bluetooth
5. Voeding aan/uit
6. Afspelen/pauzeren
7. Vorig nummer \*
8. Volgend nummer \*
9. Volume omhoog
10. Volume omlaag

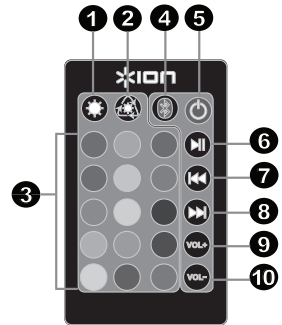

\* **Opmerking:** In sommige apps kunnen de knoppen **Vorig** of **Volgend nummer** een andere afspeellijst of muziekgenre oproepen.

## Een verbinding maken met Flash Cube over Bluetooth

1. Druk en houd de aan/uit-knop twee seconden lang ingedrukt om de Flash Cube aan te zetten.
2. Druk op de knop **Bluetooth verbinden** en laat hem los om de Verbindingsmodus in te schakelen. De Bluetooth-LED van de Flash Cube gaat knipperen tijdens het verbindingproces.
3. Navigeer naar het instelscherm van uw Bluetooth-apparaat, zoek naar **Flash Cube** en maak verbinding. Bij een succesvolle verbinding gaat de Bluetooth-LED op Flash Cube ononderbroken branden.

**Opmerking:** Indien u problemen ondervindt bij het verbinden, selecteer dan **Dit apparaat vergeten** op uw Bluetooth-apparaat en probeer opnieuw verbinding te maken.

4. Om de verbinding te verbreken, houdt u de knop **Bluetooth verbinden** op de Flash Cube 3 seconden lang ingedrukt.

## Luidsprekers verbinden

Om twee Flash Cubes met elkaar te verbinden:

1. Zet elke Flash Cube aan.
2. Verbreek indien nodig vorige Bluetooth-verbindingen door de knop **Bluetooth verbinden** 3 seconden lang in te drukken.
3. Op elke Flash Cube de knop **Koppelen** indrukken en loslaten. De koppelings-LED van Flash Cube begint te knipperen en op elke Flash Cube weerklinkt een pieptoon tijdens het koppelingsproces. Het koppelen kan een minuut lang duren. Van zodra de twee Flash Cubes volledig aan elkaar zijn gekoppeld, blijven de koppelings-LED's op beide Flash Cubes branden.
4. Druk op de knop **Bluetooth verbinden** op de Flash Cube die u als **master** wilt inschakelen (linkerkanaal).
5. Navigeer naar het instelscherm van uw Bluetooth-apparaat, zoek naar **Flash Cube** en maak verbinding. De volgende keer wanneer ze allebei worden aangezet, zullen de luidsprekers opnieuw met elkaar koppelen.
6. Om de koppeling te verbreken, drukt u 5 seconden lang op de knop **Koppelen** van de Flash Cube die als **master** is ingesteld.

**Opmerking:** Bij het gebruik van de afstandsbediening ondervinden de knoppen afspelen en pauzeren een vertraging van enkele seconden.



## Kenmerken

### Voorpaneel

1. **Voeding:** Druk en houd deze capacitive touch-knop 2 seconden lang ingedrukt om de Flash Cube aan te zetten.

**Opmerking:** Flash Cube gaat uit na 1 uur als er geen audio wordt afgespeeld en er geen Bluetooth-verbinding is.

2. **Volume omlaag:** De capacitive touch-knop indrukken en loslaten om het luidsprekervolume te verlagen.

3. **Volume omhoog:** De capacitive touch-knop indrukken en loslaten om het luidsprekervolume te verhogen.

4. **Afspelen/pauzeren:** De capacitive touch-knop indrukken en loslaten om de geluidsbron af te spelen of te pauzeren.

5. **Volgend nummer:** De capacitive touch-knop indrukken en loslaten om het volgende nummer af te spelen.

**Opmerking:** In sommige apps kan het indrukken van de knop **Volgend nummer** een andere afspeellijst of muziekgenre oproepen.

6. **Lichtmodus:** De capacitive touch-knop indrukken en loslaten om door de volgende verschillende opties te bladeren:

- **Kleurencyclus:** De lichten gaan traag branden en doorlopen alle kleuren. Dit is de standaardmodus wanneer Flash Cube voor het eerst wordt ingeschakeld. Wanneer de luidspreker wordt ingeschakeld, gaan eerst de lichten aan en pas daarna start de muziek.
- **Beat Sync:** De verlichting reageert op de beat van de muziek.
- **UIT:** De verlichting wordt uitgeschakeld.

7. **Volume-LED's:** Deze LED-segmenten gaan branden bij het aanpassen van de volumeregeling.

8. **Tweeter:** Produceert de hoge frequenties van de geluidsbron.

9. **Woofers:** Produceert de lage frequenties van de geluidsbron.

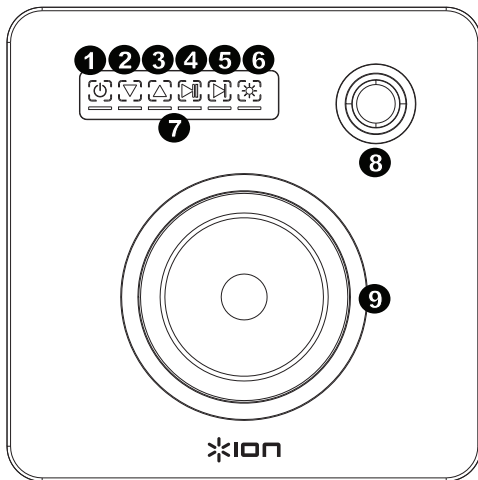

## Achterpaneel

- Koppeling:** Druk deze knop in op beide luidsprekers om twee Flash Cubes met elkaar te verbinden. Raadpleeg **Snelle opstelling > Luidsprekers verbinden** voor meer details.
- Koppelings-LED:** Bij het koppelen van twee Flash Cubes gaat deze LED op beide Flash Cubes knipperen. Van zodra hij volledig is gekoppeld aan de andere Flash Cube, blijft deze LED op beide Flash Cubes branden.
- Koppeling via Bluetooth:** Druk op deze knop voor een koppeling met uw Bluetooth-apparaat. Raadpleeg voor meer details **Snelle opstelling > Bluetooth verbinden met Flash Cube**.
- Bluetooth-LED:** Deze LED gaat knipperen bij het koppelen met een Bluetooth-apparaat. Eens gekoppeld, blijft de LED permanent branden.
- Aux-ingang:** Sluit op deze stereo 1/8"-ingang een mediaspeler, smartphone of andere geluidsbron aan.
- Stroomkabel:** Deze stroomkabel is permanent aan de Flash Cube bevestigd.
- Baspoort:** Bezorgt het geluid rijkere lage tonen.

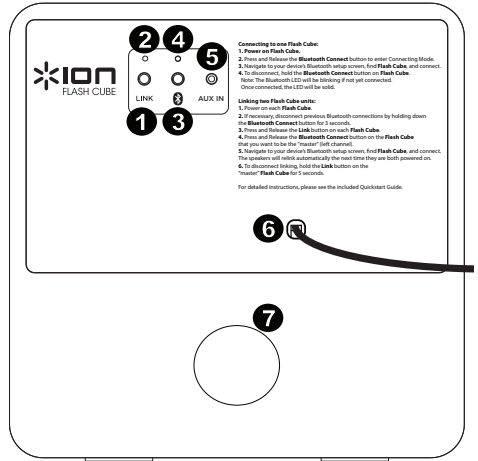

## Appendix (English)

### Technical Specifications

<b>Output Power</b>	50 W (peak)
<b>Supported Bluetooth Profile</b>	A2DP
<b>Bluetooth Range</b>	Up to 100' / 30.5 m *
<b>Linked Range</b>	Up to 50' / 15.2 m *
<b>Power</b>	Input voltage: 100-120V AC, 60 Hz; 220-240V AC, 50 Hz
<b>Dimensions</b> (width x depth x height)	10.6" x 10.02" x 10.6" 26.9 cm x 25.4 cm x 26.9 cm
<b>Weight</b>	9.6 lbs. 4.37 kg

*Specifications are subject to change without notice.*

*\* Bluetooth range is affected by walls, obstructions, and movement. Best performance is achieved in a wide open area.*

*\*\* Battery life may vary based on temperature, age, and volume usage of product.*

### Trademarks and Licenses

ION Audio is a trademark of ION Audio, LLC, registered in the U.S. and other countries.

iPod is a trademark of Apple Inc., registered in the U.S. and other countries.

The *Bluetooth* word mark and logos are owned by the Bluetooth SIG, Inc. and any use of such marks by ION Audio is under license.

All other product or company names are trademarks or registered trademarks of their respective owners.

**ionaudio.com**

Manual Version 1.0