



TS112W

TRUESONIC

QUICKSTART GUIDE
ENGLISH

GUÍA DE INICIO RÁPIDO
ESPAÑOL

GUIDE D'UTILISATION RAPIDE
FRANÇAIS

GUIDA RAPIDA
ITALIANO

SCHNELLSTART-ANLEITUNG
DEUTSCH

SNELSTARTGIDS
NEDERLANDS

BOX CONTENTS

- Truesonic Wireless speaker
- Power cable
- Quickstart Guide
- Safety Instructions & Warranty Information Booklet

INSTALLATION

This speaker should be installed on a stand on the floor, according to its maximum weight, or suspended from its suspension points (M10 x 1.5PH, 30mm length) (see example image). We do NOT recommend suspending multiple speakers in a vertical array.

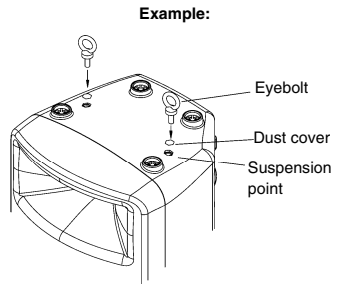

CONNECTION DIAGRAM

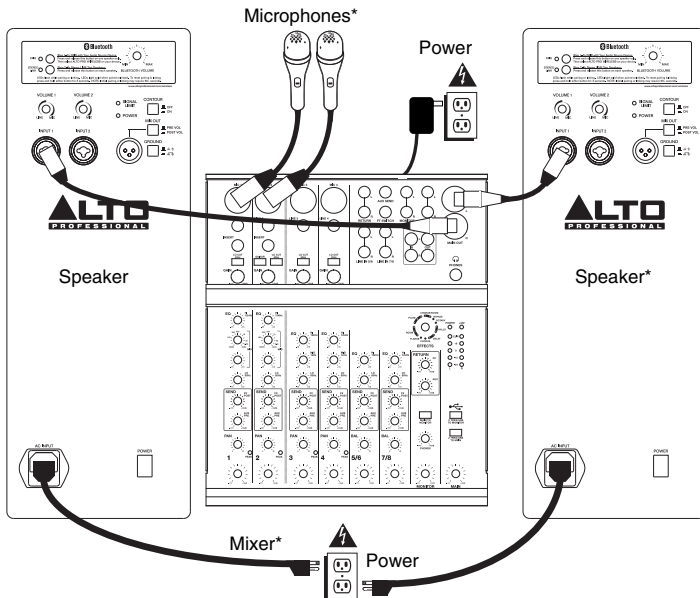

This diagram is a suggestion for setting up the speaker with audio connections. To pair the speaker with a Bluetooth™ device, see the BLUETOOTH PAIRING & LINKING section below.

***Note:** Microphones, mixer, and cables are not included. Second Truesonic Wireless speaker sold separately.

BLUETOOTH PAIRING & LINKING

IMPORTANT:

- These steps are for wireless audio streaming only.
- When pairing or linking, do only one process at a time. Starting one process before the other is finished will cancel the first.
- The tone sequences for pairing and linking are different, so you can easily distinguish between the two.

ABOUT RANGE

Truesonic wireless loudspeakers use an advanced, extended-range Bluetooth antenna design, allowing for ranges far greater than traditional Bluetooth devices. The typical range is 60-80 feet (18-24 meters) with a clear line of sight. However, the range may vary depending on your source device and the environment.

To maximize the range:

- Set your source device on a flat surface and make sure there are no obstacles between the loudspeaker and your device (e.g., walls, furniture, etc.).
- Turn off your source device's Wi-Fi.
- Turn off any unneeded 2.4 GHz devices in the nearby vicinity (e.g., other Bluetooth devices, baby monitors, Wi-Fi access points, microwave ovens, etc.).
- Try using a different Bluetooth source device. Bluetooth signal strength varies between different devices.

PAIRING

To pair the speaker to your Bluetooth device:

1. Do this on **one** loudspeaker only: With the loudspeaker powered on, press and release its PAIR BUTTON. Its LED will flash, and you will hear a tone sequence from the loudspeaker. (If you are using two Truesonic wireless loudspeakers, this one will be the "master." Also see the LINKING section below.)
2. From your Bluetooth device's settings page, enable Bluetooth and select **ALTO PRO WIRELESS TS112W** as the device. When paired successfully, you will hear a final "confirmation tone" from the loudspeaker and the PAIR BUTTON LED will light continuously. (This process may take up to 60 seconds.)

Note: If your device prompts you to enter a PIN code to pair it to the speaker, enter **0000** (four zeros).
3. Turn the loudspeaker's BLUETOOTH VOLUME knob to its lowest setting.
4. On your Bluetooth device, play music. We recommend setting the playback volume at its maximum setting. Then, adjust the loudspeaker's BLUETOOTH VOLUME knob to the desired level.
5. Once your device is paired to the speaker, the speaker will remember the device even after power-cycling it. To reconnect it, go to your device's Bluetooth settings page and select "Connect" to re-establish the connection

Note: If your device prompts you to select the connection type, select "stereo speakers," "advanced audio," or a similar option.

LINKING

If you are using two Truesonic wireless speakers:

1. Make sure no audio is playing from your Bluetooth device. If it is, pause/stop playback and wait 5 seconds.
2. Press and release the STEREO LINK BUTTON on each speaker.
3. Both loudspeakers' LEDs will flash while "searching" for each other, and you will hear a tone sequence from both loudspeakers. (This process may take up to 60 seconds. However, the very first time you link the loudspeakers, the process may take up to 3 minutes.)
4. When they are successfully linked, you will hear a final "confirmation tone" from both loudspeakers and the STEREO LINK BUTTON LEDs on both loudspeakers will light continuously.

Note: The loudspeaker that is connected to your source device is the "master"; the linked loudspeaker is the "slave." The source device sends its signal to the master, and the master relays the signal to the slave.

Note: The stereo signal will be split between the two loudspeakers: the master loudspeaker will play the left channel; the slave loudspeaker will play the right channel.

Tip: When using two loudspeakers, we recommend labeling the master loudspeaker so you can distinguish between the two in future setups.

ADDITIONAL INFORMATION

Truesonic wireless loudspeakers will remember their pairing and linking settings even after they are powered off. When you turn the loudspeakers back on, they will automatically reconnect to each other. When the connections are re-established between the loudspeakers, the LEDs next to the STEREO LINK BUTTONS will light continuously.

Tip: Once your device is paired to the speaker, the speaker will remember the device even after power-cycling it. To reconnect, go to your device's Bluetooth settings page and select "Connect" to re-establish the connection.

If the connection is lost between the loudspeakers, or between the loudspeaker and the source device, and if they do not reconnect automatically, then power-cycle **both** loudspeakers and allow them to reconnect.

When the two loudspeakers are linked, you can only pair your source device to the master loudspeaker. The slave loudspeaker's PAIR BUTTON will be disabled; if you press it, you will hear 3 rapid "beeps" to indicate that the button is "locked out."

To erase all previous pairing and linking settings, press and hold either the PAIR BUTTON or the STEREO LINK BUTTON for 3 seconds. You will hear a long tone to confirm its pairing and linking settings have been erased. The LEDs will also turn off. Do this on both the master and the slave loudspeakers. Now, you can pair to a new source device or link the loudspeakers again.

Note: The volume of the pairing and linking tones are pre-set to an optimal level. To adjust their volume, see the REAR PANEL OVERVIEW section for information.

REAR PANEL OVERVIEW

1. **POWER INPUT** – Connect the included power cable to this input and connect the other end of the cable to a power source. Make sure the loudspeaker's POWER SWITCH is set to "off" when plugging and unplugging the cable.
2. **POWER SWITCH** – Turns the loudspeaker on/off. Make sure the VOLUME knob is set to "zero" before turning it on.
3. **POWER LED** – Illuminates when the loudspeaker is on.
4. **PAIR BUTTON** – Press and release this button to pair the loudspeaker to your Bluetooth device. See the BLUETOOTH PAIRING & LINKING section for pairing instructions.
5. **BLUETOOTH VOLUME** – Turn this knob to adjust the input volume of your paired Bluetooth device.
6. **STEREO LINK BUTTON** – When using a pair of Truesonic Wireless loudspeakers, press and release this button on each speaker to "link" them for wireless stereo audio. See the BLUETOOTH PAIRING & LINKING section for more information.
7. **INPUT** – Use a standard 1/4" TRS or XLR cable (not included) to connect your sound source to this input.
8. **INPUT VOLUME** – Turn this knob to adjust the input volume for each INPUT.
9. **SIGNAL LIMIT LED** – Illuminates RED when the internal protection circuit is activated by a high signal level. The protection circuit dynamically reduces the signal level to avoid audible distortion and to protect the woofer and high-frequency driver from over excursion or mechanical damage.
10. **MIX OUT** – Use a standard XLR cable (not included) to connect this jack to the input of another loudspeaker.
11. **MIX OUT SELECTOR** – When disengaged (PRE VOL), the MIX OUT level will be unaffected by the INPUT VOLUME controls. When engaged (POST VOL), the MIX OUT level can be adjusted by the INPUT VOLUME controls.

Note: The BLUETOOTH VOLUME control always affects the MIX OUT.

12. **CONTOUR** – Engage (depress) this switch to equalize the mix for optimal music playback. Disengage (raise) the switch during live performance for a flatter response.
13. **GROUND SWITCH** – Press this switch to reduce hum or noise.
14. **PAIRING/LINKING TONE VOLUME** – Below and to the left of the STEREO LINK BUTTON, there is a small opening that exposes a recessed level control. This potentiometer controls the volume of the pairing/linking tones. This is pre-set to an optimal volume by default, but you may use a small, flathead jeweler's screwdriver to adjust it from $-\infty$ dB to +10 dB. (Turning it clockwise increases the volume; counter-clockwise decreases it.) To return it to the factory setting, turn it until you feel the center detent at the 12 o'clock position.

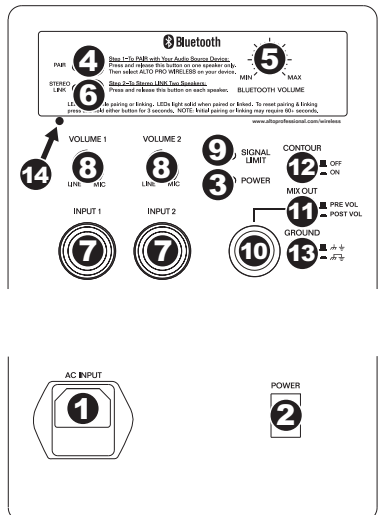

CONTENIDO DE LA CAJA

- Altavoz inalámbrico Truesonic
- Cable de alimentación
- Guía de inicio rápido
- Folleto de instrucciones de seguridad e información sobre la garantía

INSTALACIÓN

Este altavoz debe instalarse sobre un soporte colocado en el suelo, de acuerdo a su peso máximo, o suspendido de sus puntos de suspensión (M10 x 1.5PH, 30 mm de longitud) (vea la imagen de ejemplo). NO recomendamos suspender varios altavoces en un arreglo vertical.



DIAGRAMA DE CONEXIÓN



Este diagrama es una sugerencia para la instalación del altavoz con conexiones de audio. Para aparear el altavoz con un dispositivo Bluetooth, consulte la sección APAREAMIENTO CON BLUETOOTH Y ENLACE más abajo.

***Nota:** No se incluyen micrófonos, mezclador ni cables. El segundo altavoz inalámbrico Truesonic se vende por separado.

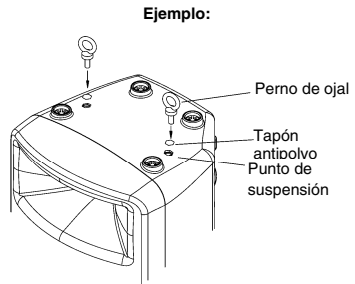
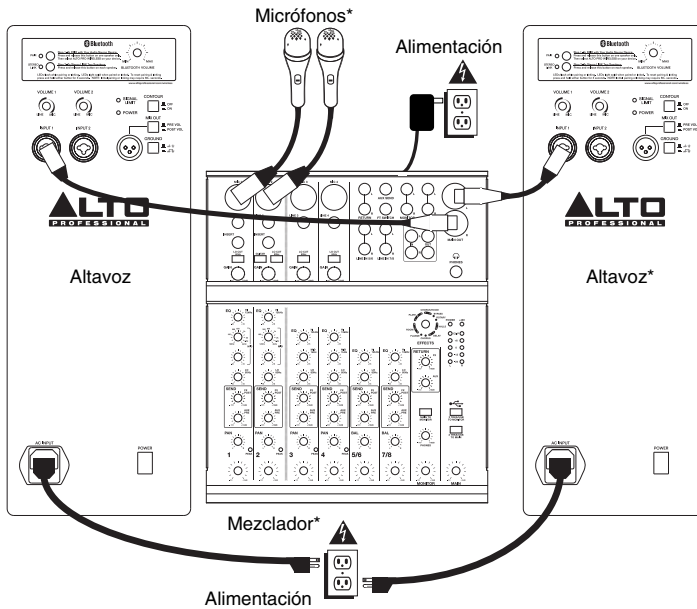
APAREAMIENTO CON BLUETOOTH Y ENLACE

IMPORTANTE:

- Estos pasos son para la transmisión inalámbrica de audio únicamente.
- Cuando realice el apareamiento o enlace, haga sólo un proceso por vez. Si se inicia un proceso antes de terminar el otro, el primero se cancela.
- Las secuencias de tonos para el apareamiento y el enlace son diferentes, de modo que es posible distinguir fácilmente entre los dos.

ACERCA DEL ALCANCE

Los altavoces inalámbricos Truesonic utilizan un diseño de antena Bluetooth avanzado, de alcance extendido, que permite lograr alcances mayores que los de los dispositivos Bluetooth tradicionales. El alcance típico es de 18 a 24 metros (60 a 80 pies) con línea de visión despejada. No obstante, el alcance puede variar dependiendo de su dispositivo fuente y el ambiente.

Para maximizar el alcance:

- Coloque su dispositivo fuente en una superficie plana y asegúrese de que no haya obstáculos entre el altavoz y su dispositivo (como paredes, muebles, etc.).
- Apague el Wi-Fi de su dispositivo fuente.
- Apague todos los dispositivos de 2.4 GHz innecesarios que haya en las cercanías (como otros dispositivos Bluetooth, monitores de bebés, puntos de acceso al Wi-Fi, hornos de microondas, etc.).
- Pruebe usando un dispositivo fuente Bluetooth diferente. La intensidad de la señal del Bluetooth varía entre los distintos dispositivos.

CÓMO REALIZAR EL APAREAMIENTO

Para aparear el altavoz con su dispositivo Bluetooth:

1. Haga esto sólo en un altavoz: Con el altavoz encendido, pulse y suelte el BOTÓN PAIR (Aparear fuente). Destellará el LED y oírás una secuencia de tonos procedente del altavoz. (Si usa dos altavoces inalámbricos Truesonic, éste será el "maestro". Consulte también la sección CÓMO REALIZAR EL ENLACE más abajo.)
2. En la página "settings" (configuración) de su dispositivo Bluetooth, habilite Bluetooth y seleccione **ALTO PRO WIRELESS TS112W** como dispositivo. Cuando el apareamiento sea exitoso, oírás un "tono de confirmación" procedente del altavoz y el LED PAIR se encenderá continuamente. (Este proceso puede demorar hasta 60 segundos.)
Nota: Si su dispositivo le solicita seleccionar el tipo de conexión, seleccione "altavoces estéreo", "audio avanzado" o una opción similar.
3. Gire la perilla BLUETOOTH VOLUME (Volumen del Bluetooth) del altavoz a su ajuste más bajo.
4. Reproduzca música en su dispositivo Bluetooth. Recomendamos ajustar el volumen de reproducción al valor máximo. A continuación, ajuste la perilla BLUETOOTH VOLUME del altavoz al nivel deseado.
5. Una vez que su dispositivo está apareado al altavoz, éste recuerda el dispositivo aunque se apague y vuelva a encender. Para reconectarlo, vaya a la página de configuración de su dispositivo Bluetooth y seleccione "Connect" (Conectar) a fin de restablecer la conexión.

Nota: Si su dispositivo le solicita que ingrese un código PIN para aparearlo con el altavoz, ingrese **0000** (cuatro ceros).

CÓMO REALIZAR EL ENLACE

Si utiliza dos altavoces inalámbricos Truesonic:

1. Asegúrese de que no se esté reproduciendo audio desde su dispositivo Bluetooth. En caso afirmativo, ponga en pausa o detenga la reproducción y espere 5 segundos.
2. Pulse y suelte el BOTÓN STEREO LINK (Enlace estéreo) de cada altavoz.
3. Los LED de los dos altavoces destellan mientras "se buscan" y oírás una secuencia de tonos procedentes de ambos. (Este proceso puede demorar hasta 60 segundos. No obstante, la primera vez que enlace los altavoces, puede demorar hasta 3 minutos.)
4. Cuando estén enlazados exitosamente, oírás un "tono de confirmación" final procedente de ambos altavoces y los LED de los BOTONES STEREO LINK de los mismos permanecerán encendidos continuamente.

Nota: El altavoz que está conectado a su dispositivo fuente es el "maestro" y el altavoz enlazado es el "esclavo". El dispositivo fuente envía su señal al dispositivo maestro y éste la retransmite al esclavo.

Nota: La señal estéreo se divide entre los dos altavoces: el maestro reproduce el canal izquierdo y el esclavo el derecho.

Consejo: Cuando se utilicen dos altavoces, recomendamos rotular el altavoz maestro a fin de ponerlos a distinguirlos en las instalaciones futuras.

INFORMACIÓN ADICIONAL

Los altavoces inalámbricos Truesonic recuerdan sus ajustes de apareamiento y enlace incluso después de que se apaguen. Cuando los encienda nuevamente, se reconectarán automáticamente entre sí. Cuando se restablecen las conexiones entre los altavoces, los LED contiguos a los BOTONES STEREO LINK se encienden continuamente.

Si se pierde la conexión entre los altavoces o entre el altavoz y el dispositivo fuente y no se reconectan automáticamente, apague y encienda **ambos** altavoces y permítalos que se reconecten.

Cuando los dos altavoces están enlazados, usted puede aparear únicamente su dispositivo fuente al altavoz maestro. El BOTÓN PAIR del dispositivo esclavo queda desactivado. Si lo pulsa, oír 3 "bips" rápidos que indican que el botón está "bloqueado".

Para borrar todos los ajustes de apareamiento y enlace anteriores, mantenga pulsado el BOTÓN PAIR o el BOTÓN STEREO LINK por 3 segundos. Oír un tono largo para confirmar que se borrarán los ajustes de apareamiento y enlace. También se apagan los LED. Hágalo en los altavoces maestro y esclavo. Ahora, puede aparearlos a un dispositivo fuente nuevo o enlazar los altavoces nuevamente.

Nota: El volumen de los tonos de apareamiento y enlace están preajustados a un nivel óptimo. Para información acerca de cómo ajustar este volumen, consulte la sección VISTA DEL PANEL TRASERO.

Consejo: Una vez que su dispositivo está apareado al altavoz, éste recuerda el dispositivo aunque se apague y vuelva a encender. Para reconectarlo, vaya a la página de configuración de su dispositivo Bluetooth y seleccione "Connect" (Conectar) a fin de restablecer la conexión.

VISTA DEL PANEL TRASERO

- ENTRADA DE ALIMENTACIÓN** – Conecte a esta entrada el cable de alimentación incluido y luego conecte el otro extremo del cable al suministro eléctrico. Asegúrese de que el INTERRUPTOR DE ENCENDIDO del altavoz esté en "off" (apagado) cuando enchufe y desenchufe el cable.
- INTERRUPTOR DE ENCENDIDO** – Enciende y apaga el altavoz. Asegúrese de que la perilla VOLUME esté ajustada a "cero" antes de encenderlo.
- LED DE ENCENDIDO** – Se ilumina cuando el altavoz está encendido.
- BOTÓN PAIR** – Pulse y suelte este botón para aparear el altavoz a su dispositivo Bluetooth. Para conocer las instrucciones de apareamiento, consulte la sección APAREAMIENTO CON BLUETOOTH Y ENLACE.
- VOLUMEN DEL BLUETOOTH** – Gire esta perilla para ajustar el volumen de entrada de su dispositivo apareado.
- BOTÓN STEREO LINK** – Cuando utilice un par de altavoces inalámbricos Truesonic, pulse y suelte este botón en cada altavoz a fin de "enlazarlos" inalámbricamente para el audio estéreo inalámbrico. Para más información, consulte la sección APAREAMIENTO CON BLUETOOTH Y ENLACE.
- ENTRADA** – Use un cable de 1/4 pulg. TRS o XLR estándar (no incluido) para conectar su fuente de sonido a esta entrada.
- VOLUMEN DE ENTRADA** – Accione esta perilla para ajustar el volumen el volumen de entrada de cada INPUT (Entrada).
- LED DE LÍMITE DE SEÑAL** – Se enciende con luz ROJA cuando el circuito de protección se activa debido a un nivel de señal elevado. El circuito de protección reduce dinámicamente el nivel de señal para evitar la distorsión audible y proteger al woofer y al excitador de alta frecuencia contra el exceso de excursión o daños mecánicos. Si el LED está constantemente encendido o el sonido está distorsionado, reduzca el nivel de señal de su fuente de sonido o baje el control de volumen del panel trasero.
- SALIDA DE MEZCLA** – Use un cable XLR estándar (no incluido) para conectar este conector hembra a la entrada de otro altavoz.
- SELECTOR DE SALIDA DE MEZCLA** – Cuando está sin pulsar (PRE VOL), el nivel de MIX OUT (Salida de mezcla) no es afectado por los controles VOLUME de las entradas. Cuando está pulsado (POST VOL), el nivel de MIX OUT se puede ajustar con los controles VOLUME de las entradas.
Nota: El control BLUETOOTH VOLUME siempre afecta a la salida MIX OUT.
- CONTORNO** – Accione (oprime) este interruptor para ecualizar ala mezcla a fin de lograr una reproducción óptima de la música. Desacople (levante) este interruptor durante la reproducción en vivo para lograr una respuesta más plana.
- INTERRUPTOR DE TIERRA** – Pulse este interruptor para reducir el zumbido o el ruido.
- VOLUMEN DE LOS TONOS DE APAREAMIENTO Y ENLACE** – Debajo y a la izquierda del BOTÓN STEREO LINK (Enlace) hay una pequeña abertura que expone un control que está en un resco. Este potenciómetro controla el volumen de los tonos de apareamiento y enlace. Está preajustado a un volumen óptimo por defecto, pero usted puede usar un destornillador pequeño de joyero de punta plana para ajustarlo desde $-\infty$ dB a +10 dB. (Girándolo en sentido horario se aumenta el volumen y en sentido antihorario se disminuye.) Para volverlo al ajuste de fábrica, gírelo hasta que sienta el tope central de la posición vertical superior.

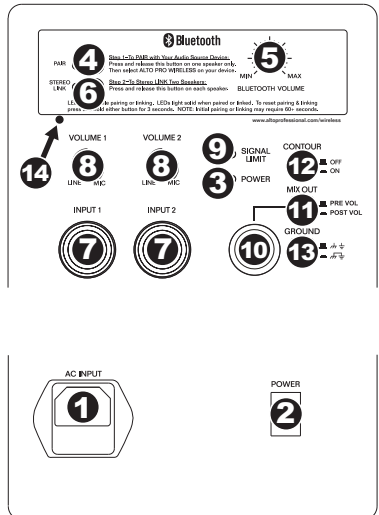

CONTENU DE LA BOÎTE

- Haut-parleur Truesonic Wireless
- Câble d'alimentation
- Guide d'utilisation simplifié
- Consignes de sécurité et informations concernant la garantie

INSTALLATION

Ce haut-parleur doit être installé sur un pied sur le plancher, en fonction de son poids maximum, ou suspendu par ses points d'ancrage (M10 x 1,5 PH, 30 mm de longueur) (consultez l'image). Nous **NE RECOMMANDONS PAS** de suspendre plusieurs haut-parleurs ensemble à la verticale.

Exemple :

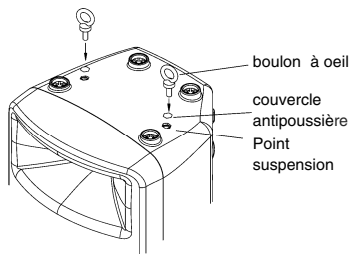

SCHEMA DE CONNEXION

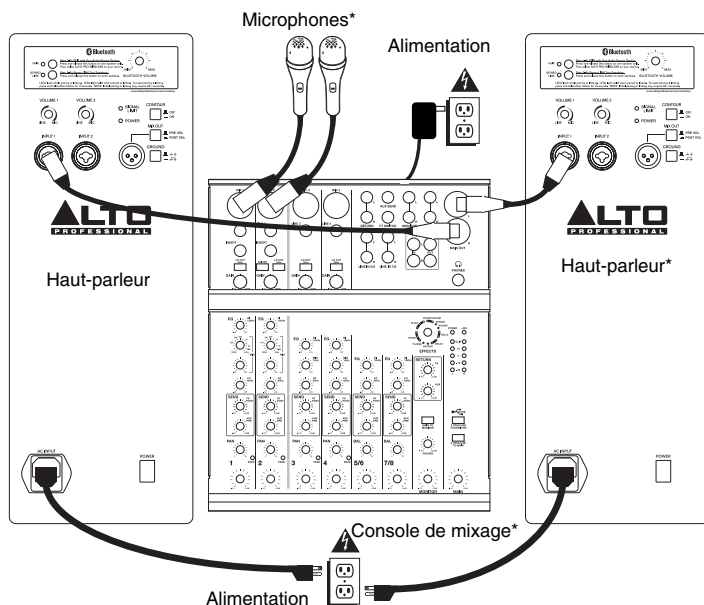

Ce schéma de connexion représente un exemple de connexion audio. Pour jumeler le haut-parleur avec votre appareil Bluetooth, consultez la section **JUMELAGE ET MISE EN PARALLÈLE** ci-dessous.

***Remarque :** Microphones, console de mixage et câbles non inclus. Second haut-parleur Truesonic Wireless vendu séparément.

JUMELAGE BLUETOOTH ET LA MISE EN PARALLÈLE

IMPORTANT :

- Ces étapes sont pour la diffusion en continu sans fil seulement.
- Lors du jumelage ou de la mise en parallèle, n'effectuez qu'une opération à la fois. Lancer une opération avant d'avoir terminé l'autre annulera la première.
- Les séquences tonales pour le jumelage et la mise en parallèle sont différentes, vous permettant ainsi de les différencier.

PORTÉE

Les haut-parleurs Truesonic Wireless utilisent une antenne Bluetooth évoluée à longue portée, permettant une plus grande portée que les appareils Bluetooth conventionnels. La portée typique est de 60 à 80 pieds (18 à 24 mètres) sans obstacle. Cependant, la portée peut varier selon l'appareil source et l'environnement.

Pour maximiser la portée :

- Placez l'appareil source sur une surface plane et assurez-vous qu'il n'y a aucun obstacle entre le haut-parleur et votre appareil (p. ex., murs, meubles, etc.)
- Désactivez la fonction sans fil de l'appareil source.
- Fermez tout appareil de 2,4 GHz à proximité dont vous n'avez pas besoin (p. ex., autres appareils Bluetooth, moniteurs pour enfant, points d'accès sans fil, micro-ondes, etc.)
- Essayez d'utiliser un autre appareil source Bluetooth. La force du signal Bluetooth varie d'un appareil à l'autre.

JUMELAGE

Pour jumeler le haut-parleur avec votre appareil Bluetooth :

1. Effectuez l'étape suivante uniquement sur un des haut-parleurs : mettez le haut-parleur sous tension, puis appuyez et relâchez la touche PAIR. La DEL devrait clignoter et une séquence tonale devrait se faire entendre du haut-parleur. (Si vous utilisez deux haut-parleurs Truesonic Wireless, celui-ci deviendra le haut-parleur maître. Consultez également la section MISE EN PARALLÈLE ci-dessous.)

2. À partir de la page des réglages de votre appareil, activez la fonction Bluetooth et sélectionnez **ALTO PRO WIRELESS TS112W**. Lorsque le jumelage a réussi, vous entendrez une tonalité de confirmation du haut-parleur et la DEL de la touche PAIR demeurera allumée. (Cette étape peut prendre jusqu'à 60 secondes.)

Remarque : Si votre appareil vous invite à saisir un code NIP pour le jumeler au haut-parleur, entrez **0000** (quatre zéros).

Remarque : Si l'appareil vous invite à choisir un type de connexion, sélectionnez « haut-parleurs stéréo », « audio évolués », ou une option semblable.

3. Réglez le bouton BLUETOOTH VOLUME au réglage minimum.
4. Lancez la musique sur votre appareil Bluetooth. Nous recommandons de régler le niveau du volume au maximum. Puis, réglez le bouton BLUETOOTH VOLUME du haut-parleur au niveau désiré.
5. Une fois le jumelage réussi, le haut-parleur mémorisera l'appareil même après la mise hors service. Pour rétablir la connexion, vous devez accéder à la page des réglages Bluetooth de votre appareil et sélectionner « Connexion ».

MISE EN PARALLÈLE

Si vous utilisez deux haut-parleurs Truesonic Wireless :

1. Veuillez vous assurer qu'aucun signal audio n'est en cours de lecture sur votre appareil Bluetooth. Si tel est le cas, veuillez pauser ou arrêter la lecture et attendre 5 secondes.
2. Appuyez et relâchez la touche STEREO LINK sur chaque haut-parleur.
3. La DEL sur chacun des haut-parleurs devrait clignoter et une séquence tonale devrait se faire entendre des haut-parleurs. Cette étape peut prendre jusqu'à 60 secondes. Cependant, la première fois que vous faites la mise en parallèle de vos haut-parleurs, l'opération pourrait prendre jusqu'à 3 minutes.
4. Lorsque la mise en parallèle a réussi, vous entendrez une tonalité de confirmation des haut-parleurs et les DEL des touches STEREO LINK demeureront allumées.

Remarque : Le haut-parleur qui est jumelé à votre appareil source est le maître et le haut-parleur mis en parallèle est l'esclave. L'appareil source transmet le signal au maître, qui lui le transmet à l'esclave.

Remarque : Le signal stéréo sera partagé entre les deux haut-parleurs : le haut-parleur maître est assigné au canal gauche ; le haut-parleur esclave est assigné au canal droit.

Conseil : Lors de l'utilisation de deux haut-parleurs, nous recommandons d'étiqueter le haut-parleur maître afin que vous puissiez les différencier si vous modifiez éventuellement votre installation.

INFORMATIONS SUPPLÉMENTAIRES

Les haut-parleurs Truesonic Wireless mémorisent les réglages de jumelage et de mise en parallèle même après la mise hors tension. Lorsque vous remettez les haut-parleurs sous tension, ils se reconnectent automatiquement ensemble. Une fois les connexions rétablies entre les haut-parleurs, les DEL des touches STEREO LINK demeurent allumées.

Conseil : Une fois le jumelage réussi, le haut-parleur mémorise l'appareil même après la mise hors service. Pour rétablir la connexion, vous devez accéder à la page des réglages Bluetooth de votre appareil et sélectionner « Connexion ».

Si la connexion est rompue entre les haut-parleurs, ou entre le haut-parleur et l'appareil source, et qu'il ne se reconnecte pas automatiquement, mettez les **deux** haut-parleurs hors tension et laissez-les se reconnecter.

Lorsque les deux haut-parleurs sont en parallèle, vous pouvez uniquement jumeler votre appareil avec le haut-parleur maître. La touche PAIR du haut-parleur esclave sera désactivée; si vous l'enfoncez, 3 « bips » consécutifs se feront entendre afin d'indiquer que la touche est verrouillée.

Pour supprimer tous les réglages de jumelage et de mise en parallèle, maintenez la touche PAIR ou STEREO LINK pendant 3 secondes. Une longue tonalité se fera entendre afin de confirmer que les réglages ont été supprimés. Les DEL s'éteindront également. Effectuez cette opération sur les haut-parleurs maître et esclave. Vous pouvez maintenant jumeler un nouvel appareil ou refaire la mise en parallèle des haut-parleurs.

Remarque : Le volume des tonalités de jumelage et de mise en parallèle est pré-réglé à un niveau optimal. Pour modifier leur réglage, veuillez consulter la section CARACTÉRISTIQUES DU PANNEAU ARRIÈRE.

CARACTÉRISTIQUES DU PANNEAU ARRIÈRE

- ENTRÉE D'ALIMENTATION** – Branchez le câble d'alimentation inclus à cette entrée et branchez l'autre extrémité à une source d'alimentation électrique. Assurez-vous que l'interrupteur de mise en marche du haut-parleur est réglé sur « Off » lorsque vous branchez/débranchez le câble d'alimentation.
- INTERRUPTEUR D'ALIMENTATION** – Met l'appareil sous et hors tension. Assurez-vous que le bouton du volume soit complètement fermé (« zéro ») avant de mettre le haut-parleur sous tension.
- DEL D'ALIMENTATION** – S'allume lorsque le haut-parleur est sous tension.
- TOUCHE PAIR** – Appuyez sur cette touche pour jumeler le haut-parleur avec votre appareil Bluetooth. Veuillez consulter la section JUMELAGE BLUETOOTH ET MISE EN PARALLÈLE pour les instructions de jumelage.
- BLUETOOTH VOLUME** – Ce bouton permet d'ajuster le volume d'entrée de l'appareil Bluetooth jumelé.
- TOUCHE STEREO LINK** – Lors de l'utilisation de deux haut-parleurs Truesonic Wireless, appuyez et relâchez cette touche sur chacun des haut-parleurs afin de faire la mise en parallèle stéréo sans fil. Veuillez consulter la section JUMELAGE BLUETOOTH ET MISE EN PARALLÈLE pour de plus amples informations.
- ENTRÉE** – Utilisez un câble TRS ou XLR de ¼ po (non inclus) pour brancher une source audio à cette entrée.
- VOLUME D'ENTRÉE** – Ce bouton permet d'ajuster le volume pour chacune des entrées (INPUT).
- DEL SIGNAL LIMIT** – Cette DEL s'allume rouge lorsque le circuit de protection interne est activé par un niveau de signal élevé. Le circuit de protection réduit dynamiquement le niveau du signal afin d'éviter la distorsion audio et de protéger les haut-parleurs d'extrêmes graves et des aigus de la surcharge et des dommages mécaniques. Si la DEL est constamment allumée, ou s'il y a de la distorsion, réduisez le niveau du signal de l'appareil source, ou le volume sur le panneau arrière.
- MIX OUT** – Utilisez un câble XLR standard (non inclus) pour brancher cette sortie à l'entrée d'un autre haut-parleur.
- SÉLECTEUR MIX OUT** – Lorsque la touche n'est pas enfoncée (PRE VOL), le niveau MIX OUT n'est pas affecté par les réglages des commandes INPUT VOLUME. Lorsqu'enfoncée (POST VOL), le niveau MIX OUT peut être ajusté par les réglages des commandes INPUT VOLUME.

Remarque : La commande **BLUETOOTH VOLUME** permet d'ajuster le signal **MIX OUT** en tout temps.

- CONTOUR** – Lorsqu'enfoncée, cette touche permet de faire l'égalisation du mix pour une lecture optimale de la musique. Désactivez pour un son plus plat pour les prestations.
- GROUND** – Enfoncez cette touche afin de réduire le bourdonnement ou le bruit parasite.
- VOLUME DE LA TONALITÉ DU JUMELAGE/MISE EN PARALLÈLE** – En dessous à gauche de la touche STEREO LINK, il y a un petit orifice où se trouve la commande de réglage du niveau de la tonalité du jumelage et de la mise en parallèle. Celle-ci est pré-réglée au volume optimal par défaut, mais vous pouvez utiliser un petit tournevis à tête plate pour l'ajuster entre $-\infty$ dB et +10 dB. Tournez dans le sens horaire pour augmenter, et dans le sens antihoraire pour le diminuer. Afin de réinitialiser le réglage par défaut, tournez-le jusqu'à ce qu'il soit au milieu, soit à midi.

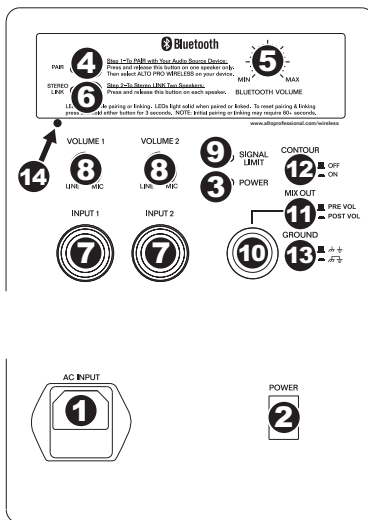

CONTENUTI DELLA CONFEZIONE

- Altoparlante Truesonic Wireless
- Cavo di alimentazione
- Guida rapida
- Istruzioni di sicurezza e garanzia

INSTALLAZIONE

Questo altoparlante deve essere installato su un supporto da pavimento, in base al suo peso massimo, oppure appeso servendosi degli appositi punti di sospensione (M10 x 1,5PH, 30 mm di lunghezza) (si veda l'immagine di esempio). **NON** si consiglia di sospendere più altoparlanti in verticale.

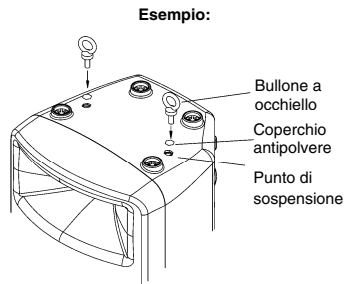

SCHEMA DEI COLLEGAMENTI

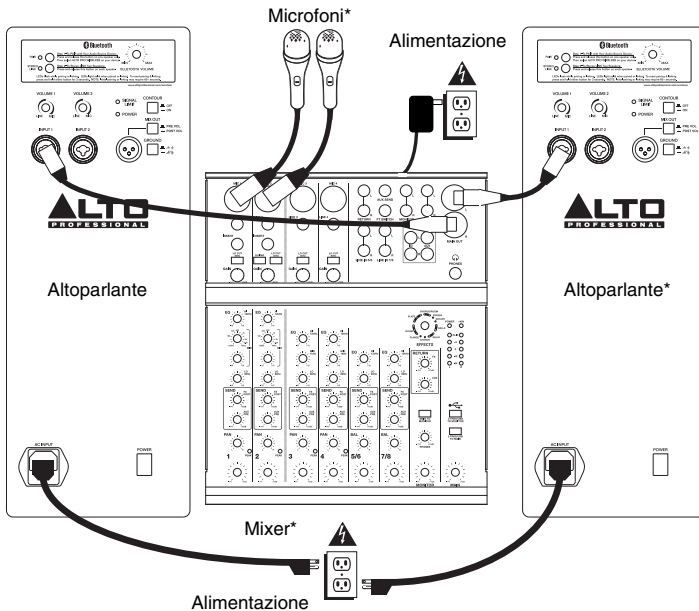

Questo schema suggerisce come configurare l'altoparlante con collegamenti audio. Per accoppiare l'altoparlante con un dispositivo Bluetooth™, si veda il paragrafo ACCOPPIAMENTO E COLLEGAMENTO BLUETOOTH qui di seguito.

***Nota bene:** microfoni, mixer e cavi non in dotazione. Secondo altoparlante Truesonic Wireless venduto separatamente.

ACCOPIAMENTO E COLLEGAMENTO BLUETOOTH

IMPORTANTE:

- *Questi passaggi sono intesi unicamente per lo streaming audio senza fili.*
- *Quando si esegue l'accoppiamento o il collegamento, effettuare un solo procedimento alla volta. Avviare un procedimento prima che quello precedente sia concluso farà sì che il primo venga cancellato.*
- *Le sequenze di toni per l'accoppiamento e il collegamento sono diverse, è dunque possibile distinguere facilmente tra le due.*

LA GAMMA

Gli altoparlanti Truesonic Wireless impiegano un design dell'antenna Bluetooth avanzato, dalla gamma estesa, che consente di ottenere portate molto maggiori rispetto ai dispositivi Bluetooth tradizionali. La portata tipica è di 18-24 metri con linea d'aria libera. Ciò nonostante, la portata può variare a seconda del dispositivo sorgente e dell'ambiente circostante.

Per massimizzare la portata:

- Collocare il dispositivo sorgente su una superficie uniforme e assicurarsi che non vi siano ostacoli tra l'altoparlante e il dispositivo stesso (pareti, mobili, ecc.).
- Spegnerne il Wi-Fi del dispositivo sorgente.
- Spegnerne qualsiasi dispositivo a 2.4 GHz non necessario nelle vicinanze (ad es. altri dispositivi Bluetooth, baby monitor, punti di accesso Wi-Fi, forni a microonde, ecc.).
- Provare a utilizzare un dispositivo sorgente Bluetooth diverso. La forza del segnale Bluetooth varia da dispositivo a dispositivo.

ACCOPIAMENTO

Per accoppiare l'altoparlante ad un dispositivo Bluetooth:

1. Fare questo a livello di **un solo** altoparlante: con l'altoparlante acceso, premere il PULSANTE PAIR. Il LED lampeggia e si sente una sequenza di toni proveniente dall'altoparlante. (Se si utilizzano due altoparlanti wireless Truesonic, questo sarà quello "master". Si veda anche il paragrafo COLLEGAMENTI qui di seguito.)

2. Dalla pagina di configurazione del dispositivo Bluetooth, abilitare Bluetooth e selezionare **ALTO PRO WIRELESS TS112W** come dispositivo. Una volta realizzati l'accoppiamento, si udrà un "tono di conferma" finale dall'altoparlante e il LED del PULSANTE PAIR rimarrà acceso in maniera fissa. (Questa operazione può richiedere fino a 60 secondi.)

Nota bene: se il dispositivo chiede di selezionare il tipo di collegamento, scegliere "altoparlanti stereo", "audio avanzato" o un'opzione simile.

Nota bene: se il dispositivo richiede l'inserimento di un PIN per l'accoppiamento all'altoparlante, inserire **0000** (quattro zeri).

3. Girare la manopola del VOLUME BLUETOOTH al minimo.

4. Sul dispositivo Bluetooth, riprodurre musica. Si consiglia di impostare il volume di riproduzione al massimo. Quindi, regolare la manopola del VOLUME BLUETOOTH dell'altoparlante al livello desiderato.

5. Una volta collegato il dispositivo all'altoparlante, quest'ultimo ricorderà il dispositivo anche dopo lo spegnimento e la riaccensione. Per ricollegarlo, recarsi alla pagina relativa alle configurazioni Bluetooth del dispositivo e selezionare "Collega" per ristabilire il collegamento.

COLLEGAMENTO

Se si utilizzano due altoparlanti Truesonic Wireless:

1. Assicurarsi che il dispositivo Bluetooth non stia riproducendo audio. Se così fosse, interrompere/fermare la riproduzione stessa e attendere 5 secondi.

2. Premere e rilasciare il PULSANTE STEREO LINK su ciascun altoparlante.

3. I LED di entrambi gli altoparlanti lampeggeranno durante la ricerca reciproca e si udrà una sequenza di toni provenire da entrambi gli altoparlanti. (Questa operazione può richiedere fino a 60 secondi. Ciò nonostante, la primissima volta che si collegano gli altoparlanti potrebbe richiedere fino a 3 minuti.)

4. Una volta collegati con successo, si udrà un "tono di conferma" finale da entrambi gli altoparlanti e i LED del PULSANTE STEREO LINK di entrambi gli altoparlanti rimarrà acceso fisso.

Nota bene: l'altoparlante collegato al dispositivo sorgente è l'apparecchio "master"; l'altoparlante collegato è l'apparecchio "slave." Il dispositivo sorgente invia il segnale al master, e quest'ultimo trasmette il segnale allo slave.

Nota bene: il segnale stereo sarà diviso tra i due altoparlanti: l'altoparlante master riprodurrà il canale di sinistra; l'altoparlante slave quello di destra.

Suggerimento: quando si utilizzano due altoparlanti, si consiglia di segnare l'altoparlante master in modo da riuscire a distinguere tra i due per configurazioni future.

INFORMAZIONI AGGIUNTIVE

Gli altoparlanti Truesonic Wireless ricorderanno le impostazioni di accoppiamento e di collegamento anche dopo lo spegnimento. Quando si riaccendono gli altoparlanti, questi si ricollegheranno automaticamente a vicenda. Quando saranno state ristabilite le connessioni tra gli altoparlanti, i LED accanto ai PULSANTI STEREO LINK rimarranno accesi.

Suggerimento: Una volta collegato il dispositivo all'altoparlante, quest'ultimo ricorderà il dispositivo anche dopo lo spegnimento e la riaccensione. Per ricollegarlo, recarsi alla pagina relativa alle configurazioni Bluetooth del dispositivo e selezionare "Collega" per ristabilire il collegamento.

Se viene perso il collegamento tra gli altoparlanti o tra l'altoparlante e il dispositivo sorgente e questi non si ricollegano automaticamente, spegnere e riaccendere **entrambi** gli altoparlanti e lasciare che si ricolleghino.

Quando i due altoparlanti sono collegati, è possibile accoppiare il dispositivo sorgente all'altoparlante master. Il PULSANTE PAIR dell'altoparlante slave sarà disattivato; se viene premuto, si udranno 3 rapidi "bip" a indicare che il pulsante è "bloccato".

Per cancellare tutte le precedenti configurazioni di collegamento e accoppiamento, tenere premuto il PULSANTE PAIR o il PULSANTE STEREO LINK per 3 secondi. Si udrà un tono lungo a confermare la cancellazione delle configurazioni di accoppiamento e di collegamento. I LED si spegneranno a loro volta. Fare questo sia sull'altoparlante master che sull'altoparlante slave. Ora è possibile effettuare l'accoppiamento a un altro dispositivo sorgente o collegare nuovamente gli altoparlanti.

Nota bene: il volume dei toni di accoppiamento e di collegamento è predefinito ad un livello ottimale. Per regolare tale volume, si veda il paragrafo PANORAMICA PANNELLO POSTERIORE per maggiori informazioni.

PANORAMICA PANNELLO POSTERIORE

- INGRESSO DI ALIMENTAZIONE** – Collegare il cavo di alimentazione in dotazione a questo ingresso, quindi collegare l'altro capo del cavo stesso ad una sorgente di alimentazione. Assicurarsi che l'INTERRUTTORE DI ALIMENTAZIONE dell'altoparlante sia su "off" al momento di collegare e scollegare il cavo.
- INTERRUTTORE DI ALIMENTAZIONE (POWER)** – Accende e spegne l'altoparlante (on/off). Assicurarsi che la manopola VOLUME sia impostata su "zero" prima di accenderlo.
- LED DI ALIMENTAZIONE** – Si illumina quando l'amplificatore è acceso.
- PULSANTE PAIR** – Premere questo pulsante per accoppiare l'altoparlante al dispositivo Bluetooth di cui si dispone. Si veda il paragrafo ACCOCCIAMENTO E COLLEGAMENTO BLUETOOTH per le istruzioni relative all'accoppiamento.
- VOLUME BLUETOOTH** – Girare questa manopola per regolare il volume di ingresso del dispositivo Bluetooth accoppiato.
- PULSANTE STEREO LINK** – Quando si utilizza un paio di altoparlanti Truesonic Wireless, premere questo pulsante su ciascun altoparlante per collegarli ottenendo audio stereo senza fili. Si veda il paragrafo ACCOCCIAMENTO E COLLEGAMENTO BLUETOOTH per maggiori informazioni.
- INGRESSO** – Servirsi di un cavo standard TRS o XLR da 1/4" (non in dotazione) per collegare la fonte audio a questo ingresso.
- VOLUME DI INGRESSO** – Girare questa manopola per regolare il volume di ingresso di ciascun INGRESSO.
- LED LIMITE DI SEGNALE** – Si illumina di ROSSO quando il circuito di protezione interna viene attivato da un elevato livello di segnale. Il circuito di protezione riduce dinamicamente il livello del segnale per evitare che si verifichi una distorsione udibile e per proteggere il woofer e il driver ad alta frequenza da un'eccessiva escursione o danni meccanici. Se il LED ha la luce fissa o il suono è distorto, ridurre il livello di segnale della fonte audio o abbassare il comando del volume sul pannello posteriore.
- USCITA MIX** – Servirsi di un cavo XLR standard (non in dotazione) per collegare questo jack all'ingresso di un altro altoparlante.
- SELETORE USCITA MIX** – Quando scollegato (PRE VOL), il livello di USCITA MIX non sarà influenzato dai comandi di VOLUME DI INGRESSO. Quando attivato (POST VOL), il livello di USCITA MIX può essere regolato dai comandi di VOLUME DI INGRESSO.

Nota bene: il comando VOLUME BLUETOOTH influenza sempre l'USCITA MIX.

- CONTOUR** – Attivare (abbassare) questo interruttore per equalizzare il mix per una riproduzione ottimale della musica. Disattivare (alzare) l'interruttore durante le esibizioni dal vivo per una risposta più piatta.
- INTERRUTTORE DI TERRA** – Premere questo interruttore per ridurre ronzio o rumore.
- VOLUME TONO DI ACCOCCIAMENTO/COLLEGAMENTO** – In basso e a sinistra rispetto al PULSANTE STEREO LINK è presente una piccola apertura che espone un comando di livello nascosto. Questo potenziometro regola il volume dei toni di accoppiamento/collegamento. Questo è impostato in via predefinita ad un volume ottimale, ma è possibile servirsene di un piccolo cacciavite a testa piatta da gioielliere per regolarlo da $-\infty$ dB a +10 dB. (Girando in senso orario, si alza il volume; girando in senso antiorario, si abbassa.) Per riportarlo alle impostazioni di fabbrica, girare fino a quando non si sente il centro impostato su ore 12.

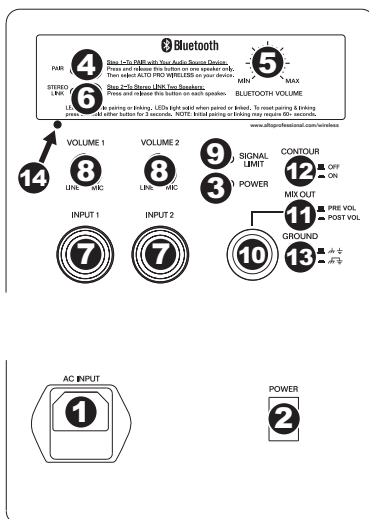

LIEFERUMFANG

- Truesonic Wireless Lautsprecher
- Netzkabel
- Schnellstart-Anleitung
- Sicherheitshinweise & Garantieinformationen

EINRICHTEN

Dieser Lautsprecher sollte seinem Maximalgewicht entsprechend auf einem Bodenstativ montiert oder an den Aufhängepunkten aufgehängt werden (M10 x 1.5PH, 30mm Länge) (siehe Beispielbild). Mehrere Lautsprecher vertikal aufzuhängen ist NICHT empfehlenswert.

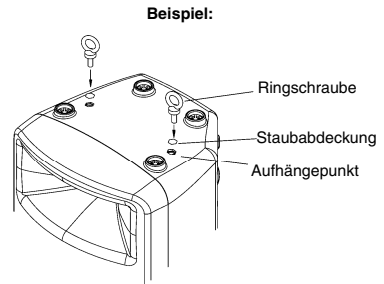

ANSCHLUSSÜBERSICHT

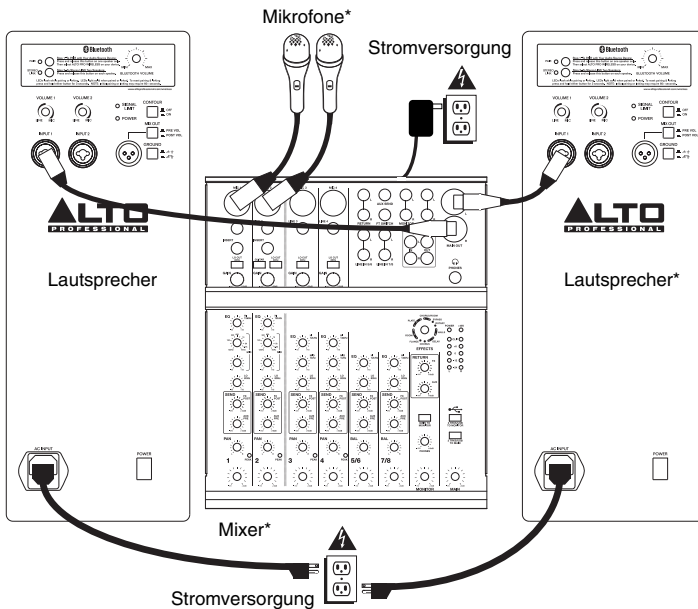

Diese Übersicht dient als Beispiel, wie Sie Lautsprecher und Audioanschlüsse einrichten können. Um den Lautsprecher mit einem Bluetooth™-Gerät zu koppeln, lesen Sie bitte den Abschnitt **KOPPELN & VERBINDEN ÜBER BLUETOOTH** weiter unten.

***Hinweis:** Mikrofone, Mixer und Kabel sind nicht im Lieferumfang enthalten. Zweiter Truesonic Wireless Lautsprecher separat erhältlich.

KOPPELN & VERBINDEN ÜBER BLUETOOTH

WICHTIG:

- Diese Schritte gelten nur für drahtloses Audio-Streaming.
- Bei der Kopplung oder Verbindung sollten Sie nur einen Prozess gleichzeitig durchführen. Wenn Sie einen neuen Prozess starten, bevor der erste Prozess fertig ist, wird der erste Prozess abgebrochen.
- Es gibt verschiedene Tonfolgen für das Koppeln und Verbinden, damit Sie sie problemlos unterscheiden können.

ZU DEN REICHWEITEN

Truesonic Wireless Lautsprecher nutzen ein fortschrittliches Bluetooth-Antennendesign, das im Vergleich zu herkömmlichen Bluetooth-Geräten eine viel größere Reichweite ermöglicht. Die typische Reichweite beträgt 60-80 Fuß (18-24 Meter) mit einer klaren Sichtlinie. Allerdings kann die Reichweite je nach Gerät, das Sie als Quelle verwenden, und Umgebungsbedingungen variieren.

Um die Reichweite zu maximieren:

- Stellen Sie Ihr Quellgerät auf eine ebene Fläche und stellen Sie sicher, dass sich keine Hindernisse zwischen Lautsprecher und Gerät befinden (z.B. Wände, Möbel etc.).
- Schalten Sie die Wi-Fi-Funktion Ihres Quellgeräts aus.
- Schalten Sie alle nicht benötigten 2.4-GHz-Geräte in der näheren Umgebung aus (z.B. andere Bluetooth-Geräte, Babyphones, Wi-Fi Zugangspunkte, Mikrowellenherde etc.).
- Verwenden Sie ein anderes Bluetooth-Gerät. Die Bluetooth-Signalstärke schwankt zwischen verschiedenen Geräten.

KOPPELN

So koppeln Sie den Lautsprecher mit Ihrem Bluetooth-Gerät:

1. Tun Sie dies nur mit **einem** Lautsprecher: Wenn der Lautsprecher eingeschaltet ist, drücken Sie die Taste PAIR und lassen die Taste anschließend los. Die LED blinkt und Sie werden einen Signalton aus dem Lautsprecher hören. (Wenn Sie zwei Truesonic Wireless Lautsprecher verwenden, wird dieser der "Master" sein. Bitte lesen Sie auch den folgenden Abschnitt VERBINDEN.)
2. Im Einstellenmenü Ihres Bluetooth-Geräts aktivieren Sie Bluetooth und wählen **ALTO PRO WIRELESS TS112W** als Gerät. Hat das Koppeln funktioniert, hören Sie einen letzten "Bestätigungston" aus dem Lautsprecher und die LED der TASTE PAIR leuchtet dauerhaft. (Dieser Vorgang kann bis zu 60 Sekunden dauern.)

Hinweis: Wenn Ihr Gerät Sie auffordert, einen PIN-Code einzugeben, um es mit dem Lautsprecher zu koppeln, geben Sie **0000** ein (vier Nullen).
3. Bringen Sie den BLUETOOTH-LAUTSTÄRKEREGLER des Lautsprechers auf die niedrigste Einstellung.
4. Spielen Sie auf Ihrem Bluetooth-Gerät Musik ab. Wir empfehlen, die Wiedergabelautstärke auf das Maximum zu stellen. Passen Sie dann den BLUETOOTH-LAUTSTÄRKEREGLER des Lautsprechers auf den gewünschten Pegel an.
5. Sobald Ihr Gerät mit dem Lautsprecher gekoppelt ist, wird sich der Lautsprecher auch nach erneutem Ein- und Ausschalten an das Gerät erinnern. Allerdings müssen Sie auf Ihrem Gerät zur Seite Bluetooth-Einstellungen navigieren und "Verbinden" auswählen, um die Verbindung wiederherzustellen.

VERBINDEN

Wenn Sie zwei Truesonic Wireless Lautsprecher verwenden:

1. Achten Sie darauf, dass Sie keine Musik von Ihrem Bluetooth-Gerät abspielen. Wenn dies doch der Fall ist, pausieren oder stoppen Sie die Wiedergabe und warten Sie 5 Sekunden.
2. Drücken Sie auf jedem Lautsprecher die TASTE STEREO LINK.
3. Die LEDs auf beiden Lautsprechern blinken während sie "nach einander suchen". Beide Lautsprecher werden eine Tonfolge abspielen. (Dieser Vorgang kann bis zu 60 Sekunden dauern.) Wenn Sie die Lautsprecher zum ersten Mal verbinden, kann dieser Vorgang jedoch bis zu 3 Minuten dauern.)
4. Wenn sie erfolgreich miteinander verknüpft sind, hören Sie einen letzten "Bestätigungston" von beiden Lautsprechern und die LEDs der TASTE STEREO LINK leuchten auf beiden Lautsprechern kontinuierlich.

Hinweis: Der Lautsprecher, der an Ihr Quellgerät angeschlossen ist, ist das "Mastergerät" - der verbundene Lautsprecher das "Slave-Gerät". Das Quellgerät sendet sein Signal an das Mastergerät und dieses sendet das Signal an das Slave-Gerät weiter.

Hinweis: Das Stereosignal wird auf die beiden Lautsprecher aufgeteilt: der Master-Lautsprecher spielt den linken Kanal ab; der Slave-Lautsprecher den rechten Kanal.

Tipp: Bei Verwendung von zwei Lautsprechern, empfehlen wir Ihnen, den Master-Lautsprecher zu kennzeichnen, damit Sie in künftigen Setups zwischen den beiden unterscheiden können.

ZUSÄTZLICHE INFORMATIONEN

Die Truesonic Wireless Lautsprecher werden sich auch nachdem sie ausgeschaltet wurden an diese Koppelungs- und Verbindungseinstellungen erinnern. Wenn Sie die Lautsprecher wieder einschalten, werden sie sich automatisch miteinander verbinden. Wenn die Verbindungen zwischen den Lautsprechern wieder hergestellt sind, werden die LEDs neben den TASTEN STEREO LINK dauerhaft leuchten.

Tip: Sobald Ihr Gerät mit dem Lautsprecher gekoppelt ist, wird sich der Lautsprecher auch nach erneutem Ein- und Ausschalten an das Gerät erinnern. Allerdings müssen Sie auf Ihrem Gerät zur Seite Bluetooth-Einstellungen navigieren und "Verbinden" auswählen, um die Verbindung wiederherzustellen.

Wenn die Verbindung zwischen den Lautsprechern oder zwischen dem Lautsprecher und dem Quellgerät verloren geht und nicht wieder automatisch hergestellt wird, dann schalten Sie **beide** Lautsprecher aus und anschließend wieder ein, damit sie eine Verbindung herstellen können.

Wenn die beiden Lautsprecher miteinander verbunden sind, können Sie Ihr Quellgerät nur an den Master-Lautsprecher koppeln. Die TASTE PAIR des Slave-Lautsprechers wird deaktiviert. Wenn Sie diese Taste drücken, hören Sie drei schnelle Pieptöne, die signalisieren, dass der Knopf "gesperrt" ist.

Um alle vorherigen Koppelungs- und Verbindungseinstellungen zu löschen, drücken und halten Sie entweder die TASTE PAIR oder die TASTE STEREO LINK 3 Sekunden lang. Sie hören einen langen Signalton, der bestätigt, dass die Koppelungs- und Verbindungseinstellungen gelöscht wurden. Auch die LEDs erlöschen. Tun Sie dies sowohl für den Master-Lautsprecher als auch für den Slave-Lautsprecher. Jetzt können Sie eine Koppelung mit einem neuen Quellgerät herstellen oder die Lautsprecher erneut verbinden.

Hinweis: Die Lautstärke der Signaltöne für das Koppeln und Verbinden sind bereits auf ein optimales Niveau voreingestellt. Lesen Sie den Abschnitt ÜBERSICHT DER RÜCKSEITE, um ihre Lautstärke einzustellen.

ÜBERSICHT DER RÜCKSEITE

- NETZEINGANG** – Verbinden Sie das mitgelieferte Netzkabel mit diesem Eingang und das andere Ende des Kabels mit einer Stromquelle. Achten Sie darauf, dass der NETZSCHALTER des Lautsprechers auf "off" steht, wenn Sie das Kabel anschließen oder abstecken.
- NETZSCHALTER** – Schaltet den Lautsprecher ein/aus. Achten Sie darauf, dass der LAUTSTÄRKE-Regler auf "Null" steht, bevor Sie den Lautsprecher einschalten.
- POWER-LED** – Leuchtet, wenn der Lautsprecher eingeschaltet ist.
- TASTE PAIR** – Drücken Sie diese Taste, um den Lautsprecher mit Ihrem Bluetooth-Gerät zu koppeln. Siehe Abschnitt KOPPELN & VERBINDEN ÜBER BLUETOOTH für Anleitungen zum Koppeln.
- BLUETOOTH-LAUTSTÄRKE** – Drehen Sie diesen Regler, um die Eingangslautstärke Ihres gekoppeltes Bluetooth-Geräts einzustellen.
- TASTE STEREO LINK** – Wenn Sie ein Paar Truesonic Wireless Loudspeaker verwenden, drücken Sie diese Taste auf jedem Lautsprecher, um sie für die drahtlose Stereo-Audiowiedergabe zu verbinden. Siehe Abschnitt KOPPELN & VERBINDEN ÜBER BLUETOOTH für weitere Informationen.
- EINGANG** – Verwenden Sie ein handelsübliches 1/4"-Klinken- oder XLR-Kabel (nicht im Lieferumfang enthalten), um Ihre Tonquelle mit diesem Eingang zu verbinden.
- EINGANGSLAUTSTÄRKE** – Drehen Sie diesen Regler, um die Lautstärke für jeden EINGANG einzustellen.
- SIGNAL LIMIT-LED** – Leuchtet ROT, wenn die interne Schutzschaltung durch einen hohen Signalpegel aktiviert wird. Die Schutzschaltung verringert den Signalpegel dynamisch, um hörbare Verzerrungen zu vermeiden und Woofer und Hochtontreiber vor Überbeanspruchung oder mechanischen Schäden zu schützen. Wenn die LED ständig leuchtet oder der Ton verzerrt, reduzieren Sie den Lautstärkepegel Ihrer Tonquelle oder stellen Sie den Lautstärkereglern auf der Rückseite entsprechend ein.
- MIX OUT** – Verwenden Sie ein Standard-XLR-Kabel (nicht im Lieferumfang enthalten), um diese Buchse mit dem Eingang eines weiteren Lautsprechers zu verbinden.
- MIX OUT WAHLSCHALTER** – Ist dieser deaktiviert (PRE VOL), so wird der Pegel des MIX OUT nicht vom EINGANGSLAUTSTÄRKEREGLER beeinflusst. Wenn er aktiviert ist (POST VOL), kann der Pegel des MIX OUT über den EINGANGSLAUTSTÄRKEREGLER eingestellt werden.

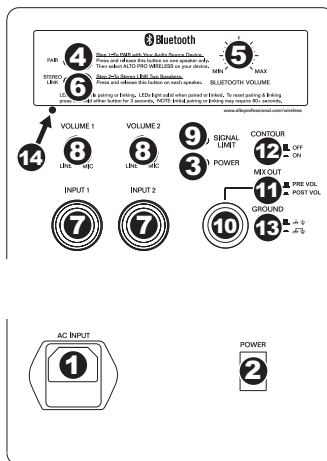

Hinweis: Der BLUETOOTH-LAUTSTÄRKEREGLER beeinflusst immer den MIX OUT.

- CONTOUR** – Aktivieren Sie diesen Schalter (durch Drücken), um den Mix für eine optimale Musikwiedergabe mit dem Equalizer anzupassen. Deaktivieren Sie den Schalter (anheben) während der Live-Performance, um eine flachere Reaktion zu erzielen.
- ERDUNGSSCHALTER** – Drücken Sie diesen Schalter, um Brummen oder Rauschen zu reduzieren.
- KOPPEL-/VERBINDUNGSSIGNALTON EINSTELLEN** – Links unterhalb der TASTE STEREO LINK gibt es eine kleine Öffnung mit einem vertieften Lautstärkereglern. Dieses Potentiometer regelt die Lautstärke des Signaltons beim Koppeln/Verbinden. Dies wird standardmäßig auf eine optimale Lautstärke voreingestellt, aber Sie können einen kleinen Juwelier-Schraubenzieher verwenden, um die Lautstärke von ∞ dB bis auf +10 dB einzustellen. (Drehen im Uhrzeigersinn erhöht die Lautstärke, Drehen gegen den Uhrzeigersinn verringert die Lautstärke.) Um es auf die Werkseinstellung zurückzusetzen, drehen Sie solange bis Sie die Mittenraste auf der 12-Uhr-Position spüren.

INHOUD VAN DE DOOS

- Draadloze Truesonic luidspreker
- Stroomkabel
- Snelstartgids
- Veiligheidsvoorschriften en boekje met garantie-informatie

INSTALLATIE

Deze luidspreker dient te worden geplaatst op een vloerstatief aangepast aan het maximumgewicht of opgehangen aan zijn ophangpunten (M10 x 1.5PH, lengte 30 mm) (zie afbeelding als voorbeeld). Wij raden u NIET aan meerdere luidsprekers in een verticale opstelling op te hangen.

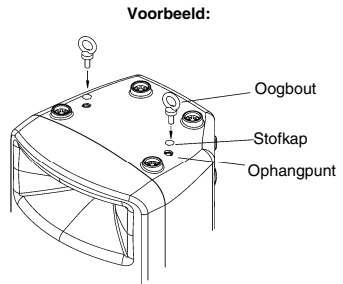

VERBINDINGSDIAGRAM

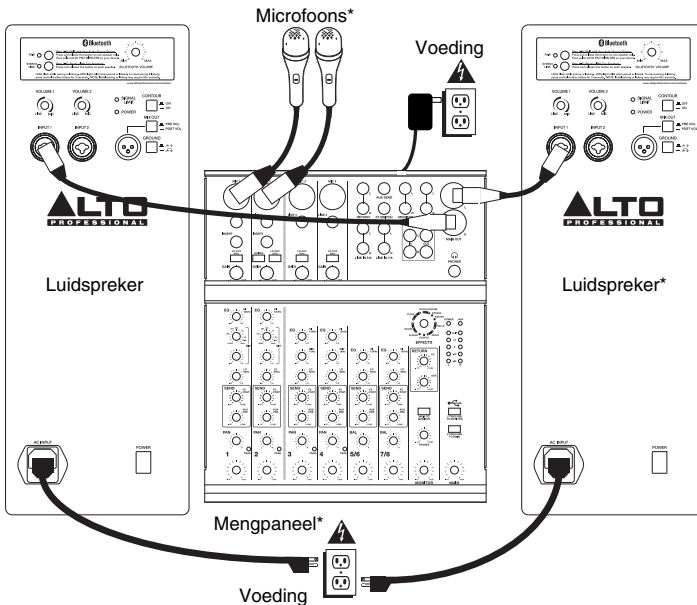

Dit schema is een suggestie voor de installatie van de luidspreker met audioaansluitingen. Raadpleeg het hoofdstuk KOPPELEN EN VERBINDEN MET BLUETOOTH hieronder om de luidspreker te koppelen aan een Bluetooth™-apparaat.

***Opmerking:** Microfoons, mengpaneel en kabels zijn niet inbegrepen. De tweede draadloze Truesonic luidspreker is afzonderlijk verkrijgbaar.

KOPPELEN EN VERBINDEN MET BLUETOOTH

BELANGRIJK:

- Deze stappen gelden alleen voor het draadloos streamen van audiosignalen.
- Voer bij het koppelen of verbinden één handeling tegelijkertijd uit. Als u een tweede handeling start voor de eerste voltooid is, dan wordt de eerste geannuleerd.
- De geluidenreeksen voor koppelen en verbinden verschillen van elkaar. U kunt de twee dus gemakkelijk van elkaar onderscheiden.

OVER HET BEREIK

De Bluetooth-antenne met uitgebreid bereik in de draadloze luidsprekers van Truesonic is gebaseerd op een hoogtechnologisch ontwerp. Hierdoor is het bereik veel groter dan dat van traditionele Bluetooth-apparaten. Het typische bereik bedraagt bij een onbelemmerd gezichtsveld 18-24 meter (60-80 feet). Afhankelijk van het bronapparaat en de omgeving kan het bereik echter variëren..

Het bereik maximaliseren:

- Plaats uw bronapparaat op een vlak oppervlak en zorg ervoor dat er zich geen obstakels bevinden tussen de luidspreker en uw apparaat (bv. muren, meubels enz.).
- Schakel het Wi-Fi-signaal van uw bron uit.
- Schakel alle ongebruikte 2.4 GHz-apparaten in de nabije omgeving uit (bv. andere Bluetooth-apparaten, babymonitors, Wi-Fi-accesspoints, microgolfovens enz.).
- Probeer een ander bronapparaat met Bluetooth te gebruiken. De sterkte van het Bluetooth-signaal varieert van apparaat tot apparaat.

KOPPELEN

De luidspreker aan uw Bluetooth-apparaat koppelen:

1. Doe dit op slechts **één** luidspreker: Terwijl de luidspreker aan staat: druk op de PAIR knop en laat deze los. De LED zal knippen en de luidspreker produceert een geluidenreeks. (Als u twee Truesonic draadloze luidsprekers gebruikt, dan zal deze de "master" zijn. Zie ook het hoofdstuk VERBINDEN hieronder.)
2. Activeer Bluetooth op de pagina met instellingen van uw Bluetooth-apparaat en selecteer **ALTO PRO WIRELESS TS112W** als apparaat. Indien de koppeling geslaagd is, produceert de luidspreker om te beëindigen een "bevestigingstoon". De LED van de PAIR knop gaat constant branden. (Dit proces kan tot maximum 60 seconden in beslag nemen.)

Opmerking: Als uw apparaat u vraagt om een PIN-code in te voeren om het aan de luidspreker te koppelen, voer dan **0000** in (vier nullen).

Opmerking: Als uw apparaat u erom verzoekt het verbindingstype te selecteren, selecteer dan "stereoluidsprekers", "geavanceerde audio" of een vergelijkbare optie.

3. Draai de knop van het BLUETOOTH-VOLUME naar de laagste stand.
4. Speel muziek af op uw Bluetooth-apparaat. Wij raden u aan om het afspeelvolume op zijn hoogste stand te zetten. Zet vervolgens de knop van het BLUETOOTH-VOLUME op de luidspreker op de gewenste stand.
5. Van zodra uw apparaat aan de luidspreker is gekoppeld, zal de luidspreker het apparaat onthouden, ook nadat hij eerst af en dan weer aan is gezet. Open de pagina met Bluetooth-instellingen van uw apparaat en selecteer "Verbinden" om opnieuw verbinding te maken.

VERBINDEN

Als u twee Truesonic draadloze luidsprekers gebruikt:

1. Zorg ervoor dat er geen audio wordt afgespeeld vanaf uw Bluetooth-apparaat. Is dat wel het geval, pauzeer of stop dan het afspeel en wacht 5 seconden.
2. Druk op elke luidspreker de knop STEREO LINK knop in en laat deze los.
3. De LED's van beide luidsprekers gaan flikkeren tijdens het "zoeken". Beide luidsprekers produceren een geluidenreeks. (Dit proces kan tot maximum 60 seconden in beslag nemen. De eerste keer dat u de luidsprekers met elkaar verbindt, kan het proces echter tot maximum 3 minuten in beslag nemen.)
4. Indien de verbinding geslaagd is, produceren beide luidspreker om te beëindigen een "bevestigingstoon". De LED's van de STEREO LINK knop gaan op beide luidsprekers constant branden.

Opmerking: De luidspreker die met het bronapparaat is verbonden is de "master"; de verbonden luidspreker is de "slave". Het bronapparaat verstuurt zijn signaal naar de master; de master verstuurt het signaal op zijn beurt naar de slave.

Opmerking: Het stereosignaal wordt verdeeld over de twee luidsprekers: de master-luidspreker zal het linkerkanaal afspelen, terwijl de slave-luidspreker het rechterkanaal zal afspelen.

Tip: Bij het gebruik van twee luidsprekers raden wij aan om de master-luidspreker van een label te voorzien, zodat u de twee bij toekomstige opstellingen van elkaar kunt onderscheiden.

AANVULLENDE INFORMATIE

De Truesonic draadloze luidsprekers onthouden hun instellingen voor koppeling en verbinding ook na ze zijn uitgeschakeld. Wanneer u de luidsprekers terug aanzet zullen zij zich automatisch opnieuw met elkaar verbinden. Wanneer de verbindingen tussen de luidsprekers opnieuw zijn gemaakt gaan de LED's naast de STEREO LINK KNOP permanent branden.

Tip: Van zodra uw apparaat aan de luidspreker is gekoppeld, zal de luidspreker het apparaat onthouden, ook nadat hij eerst af en dan weer aan is gezet. Open de pagina met Bluetooth-instellingen van uw apparaat en selecteer "Verbinden" om opnieuw verbinding te maken.

Als de luidsprekers of de luidspreker en het bronapparaat de verbinding met elkaar verliezen en als ze niet automatisch opnieuw verbinding maken, zet dan **beide** luidsprekers eerst uit en dan weer aan en laat ze opnieuw met elkaar verbinding maken.

Wanneer de twee luidsprekers met elkaar zijn verbonden kunt u enkel uw bronapparaat aan de master-luidspreker koppelen. De PAIR KNOP van de slave-luidspreker wordt uitgeschakeld; als u erop duwt, hoort u 3 snelle pieptonen om aan te geven dat de knop "vergrendeld" is.

Om alle voorafgaande instellingen voor koppeling en verbinding te wissen dient u de PAIR KNOP of de STEREO LINK KNOP 3 seconden lang ingedrukt houden. U hoort een langgerekt geluidssignaal om te bevestigen dat de instellingen voor koppeling en verbinding gewist zijn. Ook de LED's zullen uitgaan. Doe dit zowel op de master- als de slave-luidsprekers. U kunt nu koppelen aan een nieuw bronapparaat of de luidsprekers opnieuw met elkaar verbinden.

Opmerking: Het volume van de geluidssignalen voor koppeling en verbinding staat vooraf ingesteld op een optimaal geluidsniveau. Om het volume ervan aan te passen dient u het hoofdstuk OVERZICHT ACHTERPANEEL te raadplegen.

OVERZICHT ACHTERPANEEL

- STROOMINGANG:** sluit de meegeleverde stroomkabel aan op deze ingang en sluit het andere uiteinde van de kabel aan op een stroombron. Zorg ervoor dat de AAN/UIT-SCHAKELAAR van de luidspreker op "uit" staat bij het aansluiten en loskoppelen van de kabel.
- AAN/UIT-SCHAKELAAR:** schakelt de luidspreker aan/uit. Zorg ervoor dat de VOLUME-knop op "nul" staat voor het inschakelen.
- STROOMLED:** gaat branden wanneer de luidspreker is ingeschakeld.
- PAIR KNOP:** Druk op deze knop om de luidspreker aan uw Bluetooth-apparaat te koppelen. Zie het hoofdstuk KOPPELEN EN VERBINDEN MET BLUETOOTH voor instructies over koppelen.
- BLUETOOTH-VOLUME:** draai aan deze knop om het ingangsvolume van uw gekoppelde Bluetooth-apparaat aan te passen.
- STEREO LINK KNOP:** bij het gebruik van een koppel Truesonic draadloze luidsprekers dient u op elke luidspreker deze knop in te drukken en los te laten om ze met elkaar te verbinden voor draadloze stereo audio. Zie het hoofdstuk KOPPELEN EN VERBINDEN MET BLUETOOTH voor meer informatie.
- INGANG:** Gebruik een standaard 1/4" TRS- of XLR-kabel (niet meegeleverd) om uw geluidsbron op deze ingang aan te sluiten.
- INGANGSVOLUME:** draai aan deze knop om het ingangsvolume voor elke INGANG aan te passen.
- LED SIGNAALLIMIET:** gaat ROOD branden wanneer bij een hoog signaalniveau de interne beveiligingskring wordt geactiveerd. De beveiligingskring reduceert dynamisch het signaalniveau om hoorbare vervorming te vermijden en om de woofer en de hogetonenluidspreker tegen overmatige excursie of mechanische beschadiging te beschermen. Als de LED permanent blijft branden of als het geluid vervormd klinkt, verminder dan het signaalniveau van uw geluidsbron of verlaag het met de volumeknop op het achterpaneel.
- MIX OUT:** gebruik een standaard XLR-kabel (niet meegeleverd) om deze aansluiting te verbinden met de ingang van een andere luidspreker.
- MIX OUT-SCHAKELAAR:** als deze schakelaar uit staat (PRE VOL), dan wordt het MIX OUT-volume niet beïnvloed door de bedieningsknoppen van het INGANGSVOLUME. Als hij is ingeschakeld (POST VOL), dan kan het MIX OUT-niveau worden aangepast met de bedieningsknoppen van het INGANGSVOLUME.

- Opmerking:** De knop BLUETOOTH VOLUME beïnvloedt altijd de MIX OUT.
- CONTOUR:** schakel deze schakelaar in (indrukken) om de frequentiegebieden van de geluidsmix bij te regelen voor een optimaal afspiegelgeluid. Schakel de schakelaar uit (omhoog zetten) tijdens live-optredens, voor een vlakke respons.
- AARDINGSSCHAKELAAR:** druk deze knop in om brom of ruis te verminderen.
- VOLUME VAN HET KOPPELINGS-/VERBINDINGSSIGNAAL:** onder en links van de STEREO LINK knop bevindt zich een kleine opening met in de uitsparing een volumeregelaar. Deze potentiometer regelt het volume van het koppelings/verbindingssignaal. Het is vooraf ingesteld op een optimaal standaardvolume. U kunt echter met een platte miniaturschroevendraaier het volume aanpassen van ∞ dB tot +10 dB. (Rechtsom draaien verhoogt het volume, linksom draaien vermindert het.) Om het volume terug in te stellen op de fabrieksinstelling: draai tot u ter hoogte van de positie 12 uur de klikt voelt.

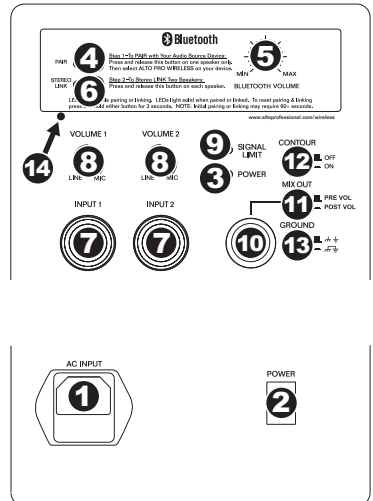

SPECIFICATIONS

Output Power:	800 W Peak (670 W LF + 130 W HF) 400 W Continuous RMS (335 W LF + 65 W HF)
Crossover:	2.5 kHz
Max SPL @ 1m:	125 dB Peak, 122 dB Continuous
Frequency Response:	65 Hz – 19 kHz (\pm 3 dB)
Frequency Range:	54 Hz – 20 kHz (@ -10 dB)
Low Frequency:	12" (305 mm) woofer, 2" (51 mm) voice coil
High Frequency:	Neodymium compression driver, 1" (25 mm) exit, 1" (25 mm) voice coil
Horn Coverage:	80/100° H x 60° V, nominal (@ -6 dB)
Input Control:	Line/Mic $-\infty$ to +50 dB Max input level: +23 dBu Impedance: 15 k Ω
External Control:	Volume, power on/off with LED, clip limiter with LED, ground lift
Connectors:	Input: Two 1/4" TRS or XLR Link: One XLR
Wireless connectivity:	Bluetooth (A2DP)
Wireless range:	60-80 feet (18-24 meters), typical
Protection features:	Over-excursion, thermal, driver
Power supply:	100 VAC, 110-120 VAC, or 220-240 VAC; 50/60 Hz
Cabinet:	Trapezoidal with floor monitor capability. Injection-molded polypropylene with perforated steel grille
Mounting information:	Integrated pole socket (36 mm diameter); 2 handles; 5 M10 threaded sockets (2 top, 2 bottom, 1 pullback)
Dimensions (H x W x D):	25.5" x 15.1" x 14.4" (648 mm x 384 mm x 365 mm)
Weight (speaker only):	36.2 lbs. (16.4 kg)

FCC ID: Y40-TS112W

THIS DEVICE COMPLIES WITH PART 15 OF THE FCC RULES. OPERATION IS SUBJECT TO THE FOLLOWING TWO CONDITIONS: (1) THIS DEVICE MAY NOT CAUSE HARMFUL INTERFERENCE, AND (2) THIS DEVICE MUST ACCEPT ANY INTERFERENCE RECEIVED, INCLUDING INTERFERENCE THAT MAY CAUSE UNDESIRABLE OPERATION.

SHIELDED CABLES MUST BE USED WITH THIS UNIT TO ENSURE COMPLIANCE WITH THE CLASS B FCC LIMITS.

Inrush current at initial switch-on: 4.76 A

Inrush current after power supply interruption: 4.64 A

Bluetooth PIN #: 0000

www.altprofessional.com/wireless