



RADIUS 200

RADIUS 200H

RADIUS 200L

RADIUS 200M

User Guide

English (3 – 11)

Guía del usuario

Español (12 – 20)

Guide d'utilisation

Français (21 – 29)

Guida per l'uso

Italiano (30 – 38)

Benutzerhandbuch

Deutsch (39 – 47)

Gebruikershandleiding

Nederlands (48 – 56)

Appendix

English (58 – 59)

User Guide (English)

Introduction

Features

- All-in-one, easy-to-use wireless microphone system for the most demanding professional applications
- Dual-antenna/dual-receiver True Diversity design for mission-critical, dropout-free operation
- UHF band operation (520–937.5 MHz), regionally selected
- Receiver includes a high-visibility back-lit LCD display: Displays RF frequency and channel, AF and RF signal levels and other critical functions
- **Radius 200:** Hand-held condenser vocal microphone transmitter with integrated LCD display
- **Radius 200H:** High-quality headset microphone and wireless belt-pack transmitter
- **Radius 200L:** High-quality lavalier/lapel microphone with included clip and wireless belt-pack transmitter
- **Radius 200M:** Wireless belt-pack transmitter and 1/4" (6.35mm) instrument cable
- Single-button scan feature for quickly identifying the optimal operating frequency
- Sync function automatically synchronizes transmitter and receiver frequency
- Squelch control for maximum clarity and dynamic range
- Front-panel rotary volume control
- Balanced XLR and unbalanced 1/4" (6.35 mm) mic- or line-level outputs

Box Contents

Radius 200

Radius 200 Receiver	2 BNC antennas
Radius HHT Condenser Microphone Transmitter	Power Adapter
Rackmount and Coupling Brackets (screws included)	2 AA Batteries
1/4" (6.35mm) Unbalanced Audio Cable (3 feet / 1 meter)	User Guide
	Safety & Warranty Manual

Radius 200H

Radius 200 Receiver	2 BNC antennas
Radius HSM Headset Microphone Transmitter	Power Adapter
Radius BPT Wireless Belt-Pack Transmitter	2 AA Batteries
Rackmount and Coupling Brackets (screws included)	User Guide
1/4" (6.35mm) Unbalanced Audio Cable (3 feet / 1 meter)	Safety & Warranty Manual

Radius 200L

Radius 200 Receiver	2 BNC antennas
Radius LVM Lavalier Microphone Transmitter	Power Adapter
Radius BPT Wireless Belt-Pack Transmitter	2 AA Batteries
Rackmount and Coupling Brackets (screws included)	User Guide
1/4" (6.35mm) Unbalanced Audio Cable (3 feet / 1 meter)	Safety & Warranty Manual

Radius 200M

Radius 200 Receiver	2 BNC antennas
Radius BPT Wireless Belt-Pack Transmitter	Power Adapter
Rackmount and Coupling Brackets (screws included)	2 AA Batteries
1/4" (6.35mm) Instrument Adapter Cable	User Guide
1/4" (6.35mm) Unbalanced Audio Cable (3 feet / 1 meter)	Safety & Warranty Manual

Support

For the latest information about this product (system requirements, compatibility information, etc.) and product registration, visit altoprofessional.com.

Important Safety Precautions

Please note: Alto Professional and inMusic are not responsible for the use of its products or the misuse of this information for any purpose. Alto Professional and inMusic are not responsible for the misuse of its products caused by avoiding compliance with inspection and maintenance procedures. Please also refer to the included safety and warranty manual for more information.

Cables

Make sure your cables are out of the way of performers, production crew, and audience so they will not trip over them.

Sound Level

Permanent hearing loss may be caused by exposure to extremely high noise levels. The U.S. Occupational Safety and Health Administration (OSHA) has specified permissible exposures to certain noise levels. According to OSHA, exposure to high sound pressure levels (SPL) in excess of these limits may result in hearing loss. When using equipment capable of generating high SPL, use hearing protection while such equipment is under operation.

Hours per day	SPL (dB)	Example
8	90	Small gig
6	92	Train
4	95	Subway train
3	97	High level desktop monitors
2	100	Classical music concert
1.5	102	Riveting machine
1	105	Machine factory
0.50	110	Airport
0.25 or less	115	Rock concert

Features

Transmitter

Your Radius 200 includes one of the following transmitter systems:

- **Radius 200:** a **hand-held condenser vocal microphone transmitter**
- **Radius 200H:** a **headset microphone** and **wireless belt-pack transmitter**
- **Radius 200L:** a **lavalier microphone** and **wireless belt-pack transmitter**
- **Radius 200M:** a 1/4" (6.35mm) **instrument adapter cable** and **wireless belt-pack transmitter**

Condenser Microphone Transmitter (Radius 200)

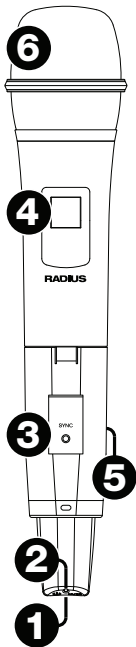

1. **Power/Mute Button:** Press this button for **4** seconds to power the transmitter on or off. When the transmitter is on, press this button briefly to mute or unmute the microphone.
2. **Power/Mute LED:** This light indicates the power or mute status:
 - **Red light:** The transmitter is on.
 - **Flashing red light:** The transmitter is low on battery power.
 - **Blue light:** The transmitter is muted.
 - **Flashing blue light:** The transmitter is muted and low on battery power.
3. **Sync Button:** Press this button to synchronize the transmitter with the receiver. See [Operation](#) to learn more.
4. **Display:** This display shows the current channel and battery power level.
5. **Battery Compartment (not pictured):** Insert 2 AA batteries into the compartment. Make sure the polarities of the batteries (+ and -) are correct.
6. **Grille:** This mesh protects the microphone capsule and reduces noise from air and breath.

Belt-Pack Transmitter (for Radius 200H headset, Radius 200L lavalier microphone, or Radius 200M instrument cable)

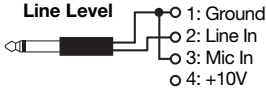
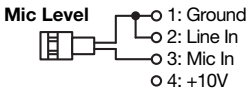
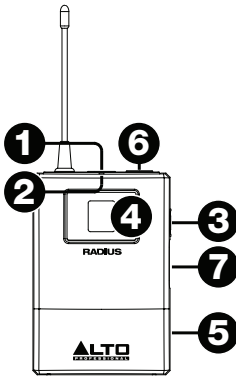

1. **Power/Mute Button:** Press this button for **2** seconds to power the transmitter on or off. Press this button briefly to mute or unmute the transmitter.
2. **Power/Mute LED:** This light indicates the power or mute status:
 - **Red light:** The transmitter is on.
 - **Flashing red light:** The transmitter is low on battery power.
 - **Blue light:** The transmitter is muted.
 - **Flashing blue light:** The transmitter is muted and low on battery power.
3. **Sync Button:** Press this button to synchronize the transmitter with the receiver. See [Operation](#) to learn more.
4. **Display:** This display shows the current channel and battery power level.
5. **Battery Compartment (not pictured):** Insert 2 AA batteries into this compartment. Make sure the polarities of the batteries (+ and -) are correct.
6. **Microphone/Instrument Input (mini-XLR):** Connect the included microphone or instrument cable to this input.
7. **Gain Selector:** Use this switch to set the gain of the audio input to **10 dB**, **0 dB**, or **-10 dB**. For instruments with passive pickups, we recommend setting this to **-10 dB**. For instruments with active pickups, you may want to set this to **0 dB** or **-10 dB**.

Receiver

Front Panel

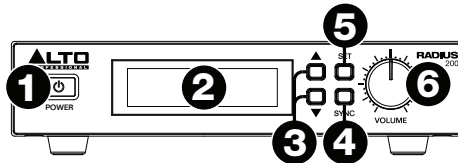

1. **Power Button:** Press this button to power the receiver on or off.
2. **Display:** This display shows the current channel, frequency, and other settings. See [Display](#) for more information.
3. **Up/Down (▲▼):** Press one of these buttons to select the different modes (**Manual**, **Autoscan**, **Preset**). When searching for channels, press one of these buttons to move to the next-highest or next-lowest channel, respectively.
4. **Sync:** Press this button to synchronize the receiver with the transmitter. See [Operation](#) to learn more.
5. **Set:** Press this button to confirm your mode selection (**Manual**, **Autoscan**, **Preset**) or to set the current channel. See [Operation](#) to learn more.
6. **Volume Knob:** Turn this knob to adjust the receiver's output level.

Display

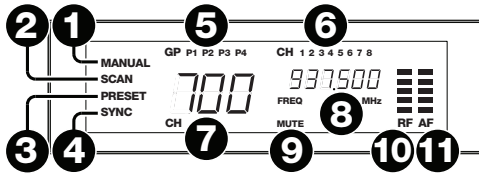

1. **Manual:** This indicator appears when the receiver is in **Manual Mode**, where you can select the channel manually. Use the **Up/Down** buttons to cycle between the different modes.
2. **Scan:** This indicator appears when the receiver is in **Autoscan Mode**, where the receiver automatically selects the channel with the clearest and strongest reception.
3. **Preset:** This indicator appears when the receiver is in **Preset Mode**, where you can select a Preset group of channels rather than having to scan the entire frequency band.
4. **Sync:** This indicator appears when the transmitter and receiver are synchronized.
5. **GP (P1, P2, P3, P4):** This is the current Preset group.
6. **CH (1–8):** This is the current Preset Channel.
7. **CH (region-specific):** This is the current channel number. The number of available channels depends on your region.
8. **Freq:** This is the current frequency in **MHz**.
9. **Mute:** This indicator appears when the audio signal is muted.
10. **RF:** This meter shows the current level of reception between the transmitter and receiver.
11. **AF:** This meter shows the current audio signal level sent from the receiver's **audio outputs**.

Rear Panel

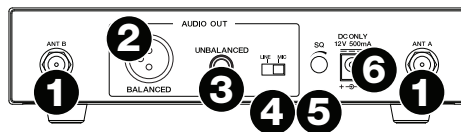

1. **Antenna Terminal:** Connect the included antennae to these terminals.
2. **Audio Output (XLR):** Use a standard XLR cable to connect this balanced output to your guitar amplifier, mixer, PA system, etc.
3. **Audio Output (1/4" / 6.35 mm):** Use a standard 1/4" (6.35 mm) cable to connect this unbalanced output to your mixer, PA system, etc.
4. **Line/Mic Selector:** Use this switch to select whether the signal from the receiver's output is line-level or microphone-level. Set this switch to **Line** if you are connecting it to a balanced line-level input (e.g., a mixer's XLR or 1/4" TRS input) or an instrument amplifier's **low**-impedance active instrument input. Set this switch to **Mic** if you are connecting it to an instrument amplifier's **high**-impedance instrument-level input.
5. **Squelch:** Turn this knob to adjust the noise floor level.
6. **Power Input:** Use the included power adapter (12 V, 1 A, center positive) to connect this input to your power source.

Operation

To set up and use your Radius 200, follow the steps in this chapter *in order*. If you are setting up a system using multiple receiver-transmitter pairs, set up each pair *one at a time*, and keep each pair powered on as you set up others.

1. Set Up the Receiver

Optional: Connect Rackmount Pieces and/or Antennas

To use two receivers in a standard 19" rack, use the included rackmount brackets, coupling brackets, and screws.

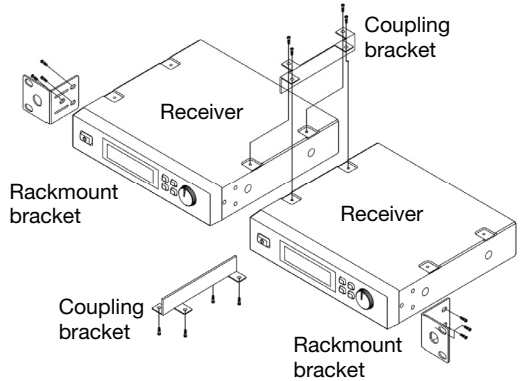

To use one receiver in a standard 19" rack, use two long rackmount brackets (sold separately) and screws.

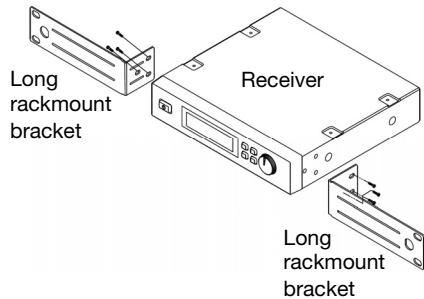

We highly recommend using the included antennas to improve and strengthen reception.

You can also use an antenna booster (sold separately) to further enhance the signal.

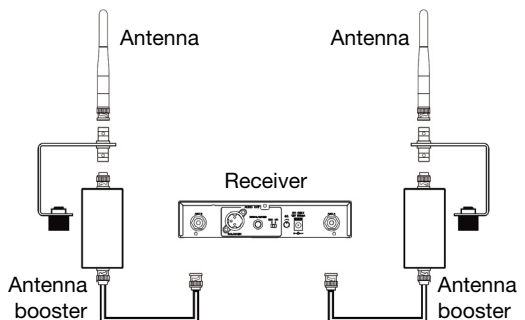

Set Up the Receiver's Connections, Mode, and Channel

1. Use the included power adapter to connect the receiver's **power input** to your power source. The receiver will power on automatically.
2. Use a standard XLR cable or 1/4" (6.35mm) to connect one of the receiver's **audio outputs** to your mixer or amplifier system. Do **not** use both audio outputs at the same time; this can result in signal loss or increased noise.
3. Set the **Line/Mic Selector** to the appropriate setting:
 - Set this switch to **Line** if you are connecting it to a balanced line-level input (e.g., a mixer's XLR or 1/4" (6.35mm) TRS input) or an instrument amplifier's **low**-impedance active instrument input.
 - Set this switch to **Mic** if you are connecting it to an instrument amplifier's **high**-impedance instrument-level input.

4. Set the receiver's channel using one of the following methods:

- **Manual Mode**

Important: Do not place two or more transmitters within range of the receiver when selecting a channel. Also, keep the transmitter at least **3 feet (1 meter)** away from the receiver.

- i. Use the receiver's **Up** or **Down** buttons to select **Manual Mode**. (You must press and hold each button for approximately **1 second** to switch to the next mode.)
- ii. Press and hold the **Set** button for approximately **1 second**. The **display's** numbers will flash.
- iii. Use the **Up/Down** buttons to select a channel.
- iv. Press the **Set** button to lock the reception to that channel.

- **Autoscan Mode**

Important: If you are setting up a system using multiple receiver-transmitter pairs, keep each pair powered on as you set up others. This will prevent each pair from automatically selecting the same channel.

- i. Use the receiver's **Up** or **Down** buttons to select Autoscan Mode (**Auto**). (You must press and hold each button for approximately **1 second** to switch to the next mode.)
- ii. Press and hold the **Set** button for approximately **1 second**. The **display's** numbers will flash.
- iii. Press the **Up** or **Down** button once. The receiver will automatically scan frequencies and select the first channel with strong, clear reception.
- iv. Press the **Set** button to lock the reception to that channel.

- **Preset Mode**

- i. Use the receiver's **Up** or **Down** buttons to select **Preset Mode**. (You must press and hold each button for approximately **1 second** to switch to the next mode.)
- ii. Press and hold the **Set** button for approximately **1 second**. The **display's** numbers will flash.
- iii. Use the **Up/Down** buttons to select a Preset group (**P1**, **P2**, **P3**, or **P4**).
- iv. Press the **Set** button to lock the reception to that Preset group.
- v. Use the **Up/Down** buttons to select a channel in that Preset group.
- vi. Press the **Set** button to lock the reception to a channel in that Preset group.

Important: If there is any interference on the current Preset group's channels, repeat **Steps iii–vi**.

2. Set Up the Transmitter

Condenser Vocal Microphone Transmitter:

1. Remove the transmitter's **battery compartment** cover and insert **2 AA** batteries into the compartment. Make sure the polarities of the batteries (+ and -) are correct.
2. Reattach **battery compartment** cover to the transmitter.
3. Press the transmitter's **Power Button** for **4** seconds to power the transmitter on or off.

Wireless Belt-Pack Transmitter:

1. Remove the transmitter's **battery compartment** door and insert **2 AA** batteries into the compartment. Make sure the polarities of the batteries (+ and -) are correct.
2. Press the transmitter's **Power Button** for **2** seconds to power the transmitter on or off.

3. Synchronize the Receiver and Transmitter

1. Make sure the receiver and transmitter are within **3** feet (**1** meter) from each other and powered on.
2. Press and hold the **Sync** button on the transmitter until **Sync** flashes in the receiver's display.
3. Press the **Sync** button on the receiver.

4. Adjust Your Levels and Settings

Gain Level: If you are using a wireless belt-pack transmitter, set its **Gain Selector** to **10 dB**, **0 dB**, or **-10 dB** to set the gain of the audio input.

Volume Level: Use the receiver's **Volume Knob** to set the audio signal level sent from the receiver's **audio output** to your mixer or amplifier system.

Squelch Level: Use the **Squelch Knob** to adjust the noise floor level, minimizing background or ambient noise during silent moments. Higher settings allow for greater noise reduction and dynamic range, but a setting that's too high can cause intentionally quieter sounds to be silenced along with the noise. Be sure to experiment with different settings to find an optimal balance.

Troubleshooting

Problem

The receiver does not produce any sound.

Solution

Make sure the receiver's power adapter is properly connected to the **power input** and a power source.

Make sure the transmitter's batteries are properly inserted and that their polarities (+ and -) are correct.

Make sure the transmitter and receiver are set to the same frequency.

Make sure the receiver's **audio output** is properly connected to your mixer, amplifier system, etc.

Make sure the receiver and transmitter are within **328 feet (100 meters)** and have a clear line of sight. Also, make sure the receiver is not immediately near any metal objects or devices that could cause RF interference (other wireless systems, TVs, radio, etc.).

Lower the setting of the receiver's **Squelch** knob.

There is audible interference in the transmission.

Make sure the receiver and transmitter are within **328 feet (100 meters)** and have a clear line of sight. Also, make sure the receiver is not immediately near any metal objects or devices that could cause RF interference (other wireless systems, TVs, radio, etc.).

Make sure the receiver's antennae are properly attached to its **antenna terminals**.

If you are using multiple transmitter-receiver pairs, make sure the pairs are not using the same or adjacent frequencies.

The signal is distorted.

Make sure the receiver is not immediately near any metal objects or devices that could cause RF interference (other wireless systems, TVs, radio, etc.).

Lower the setting of the receiver's **Volume** knob.

Guía del usuario (Español)

Introducción

Características

- Sistema de micrófono inalámbrico para las aplicaciones profesionales más exigentes, todo en uno y fácil de utilizar
- Diseño de diversidad verdadera de doble antena/doble receptor para un desempeño de misión crítica sin cortes
- Operación en banda UHF (520–937,5 MHz), seleccionable según la región
- El receptor incluye una pantalla LCD retroiluminada de alta visibilidad: Muestra la frecuencia y canal de RF (radiofrecuencia), los niveles de las señales AF (volumen del audio) y RF y otras funciones críticas
- **Radius 200:** Transmisor de mano para micrófono de voz condensador con pantalla LCD integrada
- **Radius 200H:** Micrófono de alta calidad con auricular y transmisor inalámbrico para cinturón
- **Radius 200L:** Micrófono de corbata/solapa de alta calidad con clip incluido y transmisor inalámbrico para cinturón
- **Radius 200M:** Cable de instrument de 6,35mm (1/4 pulg.) y transmisor inalámbrico para cinturón
- Característica de búsqueda de un solo botón para una rápida identificación de la frecuencia de operación óptima
- Su función de sincronización automática sincroniza la frecuencia en el transmisor y el receptor
- Control del silenciamiento de ruido para una claridad y rango dinámico máximos
- Control de volumen giratorio en el panel frontal
- Salidas de nivel de línea o de micrófono de 6,35mm (1/4 pulg.) XLR balanceadas o no balanceadas

Contenido de la caja

Radius 200

Receptor Radius 200	2 antenas BNC
Transmisor de micrófono condensador Radius HHT	Adaptador de corriente
Soportes de acoplamiento y para montaje en rack (tornillos incluidos)	2 pilas AA
Cable de audio no balanceado de 6,35mm (1/4 pulg.) (1 m / 3 pies)	Guía del usuario
	Manual sobre la seguridad y garantía

Radius 200H

Receptor Radius 200	2 antenas BNC
Transmisor de micrófono con auricular Radius HSM	Adaptador de corriente
Transmisor inalámbrico para cinturón Radius BPT	2 pilas AA
Soportes de acoplamiento y para montaje en rack (tornillos incluidos)	Guía del usuario
Cable de audio no balanceado de 6,35mm (1/4 pulg.) (1 m / 3 pies)	Manual sobre la seguridad y garantía

Radius 200L

Receptor Radius 200	2 antenas BNC
Transmisor de micrófono de solapa/corbata Radius LVM	Adaptador de corriente
Transmisor inalámbrico para cinturón Radius BPT	2 pilas AA
Soportes de acoplamiento y para montaje en rack (tornillos incluidos)	Guía del usuario
Cable de audio no balanceado de 6,35mm (1/4 pulg.) (1 m / 3 pies)	Manual sobre la seguridad y garantía

Radius 200M

Receptor Radius 200	2 antenas BNC
Transmisor inalámbrico para cinturón Radius BPT	Adaptador de corriente
Soportes de acoplamiento y para montaje en rack (tornillos incluidos)	2 pilas AA
Cable adaptador TS para instrumentos de 6,35mm (1/4 pulg.)	Guía del usuario
Cable de audio no balanceado de 6,35mm (1/4 pulg.) (1 m / 3 pies)	Manual sobre la seguridad y garantía

Soporte

Para obtener la información más completa acerca de este product (los requisitos del sistema, compatibilidad, etc) y registro del producto, visite altoprofessional.com.

Precauciones importantes para la seguridad

Para tener en cuenta: Alto Professional e inMusic no son responsables del uso de sus productos o el mal uso de esta información para cualquier propósito. Alto Professional e inMusic no son responsables del mal uso de sus productos causados por la omisión del cumplimiento de los procedimientos de inspección y mantenimiento. Para más información, consulte también el manual de seguridad y garantía incluido.

Cables

Asegúrese de que los cables estén fuera del camino de los intérpretes, personal de producción y audiencia, de modo que no tropiecen con ellos.

Nivel de sonido

La exposición a niveles muy altos de ruido puede causar pérdidas auditivas permanentes. La Administración de Seguridad y Salud Ocupacional de EE.UU. (OSHA) ha especificado los niveles de exposición permisibles a ciertos niveles de ruido. Según la OSHA, la exposición a niveles de presión sonora (SPL) elevados que excedan estos límites puede causar pérdidas auditivas. Cuando utilice equipos capaces de generar SPL elevados, use protecciones auditivas mientras dichos equipos están en funcionamiento.

Horas diarias	SPL (dB)	Ejemplo
8	90	Música de bajo volumen
6	92	Tren
4	95	Tren subterráneo
3	97	Monitores de escritorio de alto nivel
2	100	Concierto de música clásica
1,5	102	Remachadora
1	105	Máquina fabril
0,50	110	Aeropuerto
0,25 o menos	115	Concierto de rock

Características

Transmisor

Su Radius 200 incluye uno de los siguientes sistemas de transmisión:

- **Radius 200:** un transmisor para micrófono de voz condensador de mano
- **Radius 200H:** un micrófono con auricular y transmisor inalámbrico para cinturón
- **Radius 200H:** un micrófono de corbata/solapa y un transmisor inalámbrico para cinturón
- **Radius 200M:** un cable de instrument de 6,35mm y transmisor inalámbrico para cinturón

Transmisor de micrófono condensador (Radius 200)

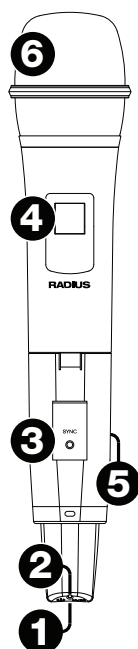

1. **Botón de encendido/silenciamiento:** Mantenga pulsado este botón 4 segundos para encender o apagar el transmisor. Cuando el transmisor está encendido, pulse este botón brevemente para silenciar o anular el silenciamiento del micrófono.
2. **LED de encendido/silenciamiento:** Esta luz indica el estado del encendido o silenciamiento:
 - **Luz roja:** El transmisor está encendido.
 - **Luz roja parpadeante:** La pila del transmisor se está agotando.
 - **Luz azul:** El transmisor está silenciado.
 - **Luz azul parpadeante:** La pila del transmisor se está agotando y el transmisor silenciado.
3. **Botón Sync (Sincronización):** Pulse este botón para sincronizar el transmisor con el receptor. Consulte [Funcionamiento](#) para aprender más.
4. **Pantalla:** Esta pantalla muestra el canal y el nivel de carga de las pilas actuales.
5. **Compartimiento de las pilas (no se muestra):** Inserte 2 pilas AA en el compartimiento. Asegúrese de que las polaridades de las pilas (+ y -) sea la correcta.
6. **Rejilla:** Esta malla protege la cápsula del micrófono y reduce el ruido del aire y la respiración.

Transmisor para cinturón

(para micrófono con auricular [Radius 200H], micrófono de corbata/solapa [Radius 200L] o cable de instrument [Radius 200M])

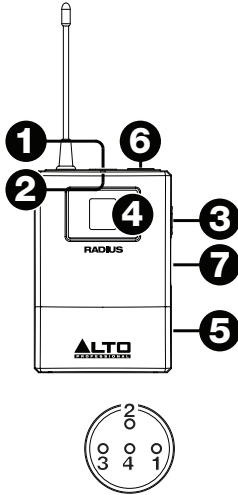

Nivel de micrófono

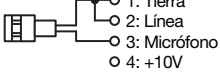

Nivel de línea

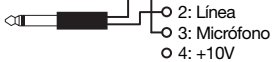

- Botón Power/Mute** (Encendido/silenciamiento): Mantenga pulsado este botón **2** segundos para encender o apagar el transmisor. Pulse este botón brevemente para silenciar o anular el silenciamiento del transmisor.
- LED de encendido/silenciamiento:** Esta luz indica el estado del encendido o silenciamiento:
 - Luz roja:** El transmisor está encendido.
 - Luz roja destellante:** La pila del transmisor se está agotando.
 - Luz azul:** El transmisor está silenciado.
 - Luz azul parpadeante:** La pila del transmisor se está agotando y el transmisor silenciado.
- Botón Sync** (Sincronización): Pulse este botón para sincronizar el transmisor con el receptor. Consulte [Funcionamiento](#) para aprender más.
- Pantalla:** Esta pantalla muestra el canal y el nivel de carga de las pilas actuales.
- Compartimiento de las pilas (no se muestra):** Inserte 2 pilas AA en este compartimiento. Asegúrese de que las polaridades de las pilas (+ y -) sea la correcta.
- Entrada del micrófono/instrumento (mini XML de 4 patillas):** Conecte a esta entrada el micrófono o el cable para instrumentos incluido.
- Selector de ganancia:** Utilice este interruptor para ajustar la ganancia de esta entrada de audio a **10 dB**, **0 dB** o **-10 dB**. Para instrumentos con captadores pasivos, recomendamos ajustar esto a **-10 dB**. Para instrumentos con captadores activos, recomendamos ajustar esto a **0** o **-10 dB**.

Receptor

Panel frontal

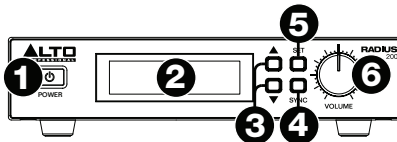

- Botón de encendido:** Pulse este botón para encender o apagar el receptor.
- Pantalla:** Esta pantalla muestra el canal, la frecuencia y demás ajustes actuales. Consulte [Pantalla](#) para más información.
- Subir/bajar (▲▼):** Pulse uno de estos botones para seleccionar los modos diferentes (**Manual**, **Autoscan** (Búsqueda automática), o **Preset** (Predefinido)). Al buscar canales, pulse uno de los botones para moverse al próximo canal superior o inferior respectivamente.
- Sync** (Sincronización): Pulse este botón para sincronizar el receptor con el transmisor. Consulte [Funcionamiento](#) para aprender más.
- Set** (Ajustar): Pulse este botón para confirmar su selección de modo (**Manual**, **Autoscan** (Búsqueda automática), o **Preset** (Predefinido)) o para ajustar el canal actual.
- Perilla de volumen:** Gire esta perilla para ajustar el volumen de salida del receptor.

Pantalla

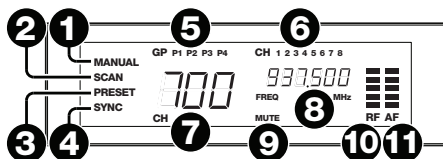

- Manual:** Este indicador aparece cuando el receptor se encuentra en modo **Manual**, en el cual usted podrá seleccionar el canal manualmente. Utilice los botones **subir/bajar (▲▼)** para alternar entre los diferentes modos.
- Scan (Búsqueda):** Este indicador aparece cuando el receptor se encuentra en modo **Autoscan**, en el cual el receptor selecciona automáticamente el canal con la recepción más fuerte y clara.
- Preset:** Este indicador aparece cuando el receptor se encuentra en modo **Preset**, en el cual usted podrá seleccionar un grupo de canales predefinidos en lugar de tener que recorrer toda la banda de frecuencias.
- Sync (Sincronización):** Este indicador aparece cuando el transmisor y el receptor están sincronizados.
- GP (P1, P2, P3, P4):** El grupo predefinido actual.
- CH (1-8):** El canal predefinido actual.
- CH (específico para cada región):** El número del canal actual. La cantidad de canales disponibles depende de su región.
- Freq (Frecuencia):** La frecuencia actual en **MHz**.
- Mute (Silenciar):** Este indicador aparece cuando la señal de audio está silenciada.
- RF (Radiofrecuencia):** Este medidor muestra el nivel de recepción actual entre el transmisor y el receptor.
- AF (Volumen del audio):** Este medidor muestra el nivel de la señal de audio actual enviado desde las **salidas de audio** del receptor.

Panel trasero

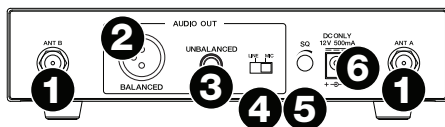

- Terminal de la antena:** Conecte a estos terminales las antenas incluidas.
- Salida de audio (XLR):** Utilice un cable XLR estándar para conectar esta salida balanceada a su mezclador, sistema de altavoces alimentados, etc.
- Salida de audio (1/4 pulg. / 6,35 mm):** Utilice un cable estándar de 1/4 pulg. / 6,35 mm para conectar esta salida no balanceada a su amplificador de guitarra, mezclador, sistema de altavoces alimentados, etc.
- Selector Line/Mic (Línea/micrófono):** Utilice este interruptor para indicar si la señal proveniente de la salida del receptor es de nivel de línea o de nivel de micrófono. Coloque este interruptor a **Line** si lo está conectando a una entrada de nivel de línea balanceada (por ej., la entrada XLR o TRS de 6,35 mm (1/4 pulg.) de un mezclador) o una entrada activa para instrumentos de baja impedancia de un amplificador de instrumento. Ajuste este interruptor a **Mic** si lo está conectando a una entrada de nivel de instrumentos de alta impedancia de un amplificador de instrumento.
- Silenciador de ruido:** Gire esta perilla para ajustar el nivel del piso de ruido.
- Entrada de corriente:** Utilice el adaptador de corriente incluido (12 V, 1 A, centro positivo) para conectar esta entrada a su fuente de corriente.

Funcionamiento

Para instalar y utilizar su Radius 200, siga los pasos en este capítulo *en orden*. Si está instalando un sistema con múltiples pares de receptores-transmisores, instale de *a un par a la vez*, y mantenga cada par encendido a medida que instala los otros.

1. Instale el receptor

Opcional: Conecte las piezas y/o antenas para montaje en rack

Utilice dos receptores en un rack estándar de 19 pulg., utilice los soportes, los soportes de acoplamiento y los tornillos para montaje en rack incluidos.

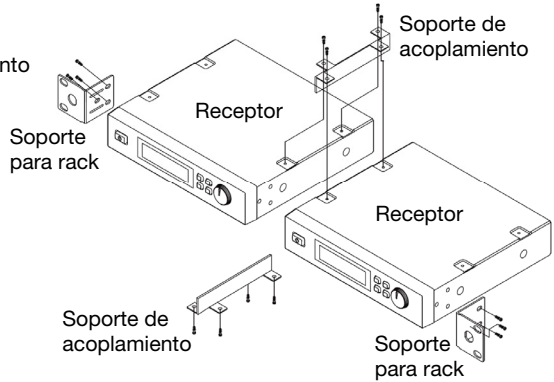

Para utilizar un receptor en un rack estándar de 19 pulg., utilice dos soportes largos para montaje en rack (que se venden por separado) y tornillos.

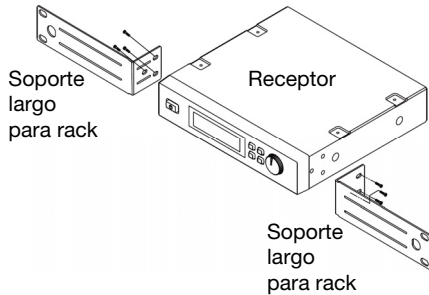

Recomendamos especialmente utilizar las antenas incluidas para mejorar y reforzar la recepción.

También puede utilizar un amplificador de antena (que se vende por separado) para mejorar la señal aún más.

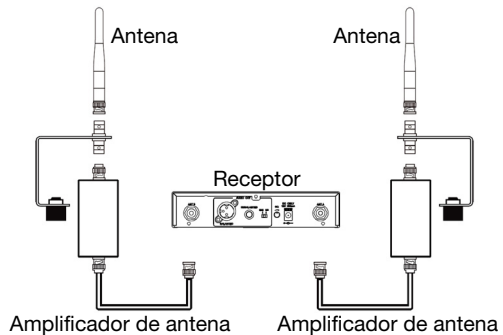

Configure las conexiones, el modo y el canal del receptor

1. Utilice el adaptador de corriente incluido para conectar la **entrada de corriente** del receptor a su fuente de corriente. El receptor se encenderá automáticamente.
2. Utilice un cable XLR o de 1/4 pulg. (6,35 mm) estándar para conectar una de las **salidas de audio** de su receptor a su mezclador o sistema de amplificación. **No** utilice ambas salidas de audio al mismo tiempo; esto puede dar como resultado una pérdida en la señal o mayor ruido.
3. Coloque el **selector Line/Mic** (Línea/Micrófono) en la posición apropiada:
 - Coloque este interruptor a **Line** si lo está conectando a una entrada de nivel de línea balanceada (por ej., la entrada XLR o TRS de 6,35 mm (1/4 pulg.) de un mezclador) o una entrada activa para instrumentos de baja impedancia de un amplificador de instrumento.
 - Ajuste este interruptor a **Mic** si lo está conectando a una entrada de nivel de instrumentos de alta impedancia de un amplificador de instrumento.
4. Ajuste el canal del receptor mediante uno de los siguientes métodos:

- **Modo manual**

Importante: No coloque dos o más transmisores dentro del alcance del receptor al seleccionar un canal. Además, mantenga el transmisor al menos a **3 pies (1 metro)** de distancia del receptor.

- i. Utilice los botones **subir** o **bajar** del receptor para seleccionar el modo **Manual**. (Debe de mantener pulsado cada botón durante aproximadamente **1** segundo para pasar al siguiente modo).
- ii. Mantenga pulsado el botón **Set** (Ajustar) durante aproximadamente **1** segundo. Los números en la **pantalla** parpadearán.
- iii. Utilice los botones de flechas hacia arriba y abajo para seleccionar un canal.
- iv. Pulse el botón **Set** para fijar la recepción a ese canal.

- **Modo de búsqueda automática**

Importante: Si está instalando un sistema con múltiples pares de receptores-transmisores mantenga cada par encendido a medida que instala los otros. Esto evitará que cada par seleccione automáticamente el mismo canal.

- i. Utilice los botones **subir** o **bajar** del receptor para seleccionar el modo **Autoscan** (Búsqueda automática, **Auto**). (Debe de mantener pulsado cada botón durante aproximadamente **1** segundo para pasar al siguiente modo).
- ii. Mantenga pulsado el botón **Set** (Ajustar) durante aproximadamente **1** segundo. Los números en la **pantalla** parpadearán.
- iii. Pulse el botón de flecha hacia arriba o abajo una vez. El receptor buscará frecuencias de forma automática y seleccionará el primer canal con una recepción fuerte y clara.
- iv. Pulse el botón **Set** para fijar la recepción a ese canal.

- **Modo preset (predefinido)**

- i. Utilice los botones **subir** o **bajar** del receptor para seleccionar el modo **Preset** (Predefinido). (Debe de mantener pulsado cada botón durante aproximadamente **1** segundo para pasar al siguiente modo).
- ii. Mantenga pulsado el botón **Set** (Ajustar) durante aproximadamente **1** segundo. Los números en la **pantalla** parpadearán.
- iii. Utilice los botones de flecha hacia **arriba** o **abajo** para seleccionar un grupo predefinido (**P1**, **P2**, **P3** o **P4**).
- iv. Pulse el botón **Set** para fijar la recepción a ese canal.
- v. Utilice los botones de flechas hacia **arriba** y **abajo** para seleccionar un canal en ese grupo predefinido.
- vi. Pulse el botón **Set** para fijar la recepción a ese canal en ese grupo predefinido.

Importante: Si existe interferencia en los canales del grupo predefinido actual, repita los **pasos iii-vi**.

2. Instale el transmisor

Transmisor para micrófono de voz condensador:

1. Extraiga la puerta del **compartimiento para pilas** del transmisor e inserte **2 pilas AA** en el mismo. Asegúrese de que las polaridades de las pilas (+ y -) sea la correcta.
2. Vuelva la puerta del **compartimiento para pilas** del transmisor.
3. Mantenga pulsado el **botón de encendido** del transmisor durante **4 segundos** para encenderlo o apagarlo.

Transmisor inalámbrico para cinturón:

1. Extraiga la puerta del **compartimiento para pilas** del transmisor e inserte **2 pilas AA** en el mismo. Asegúrese de que las polaridades de las pilas (+ y -) sea la correcta.
2. Mantenga pulsado el **botón de encendido** del transmisor durante **2 segundos** para encenderlo o apagarlo.

3. Sincronice el receptor y el transmisor

1. Asegúrese de que el receptor y el transmisor estén encendidos y a menos de **3 pies (1 metro)** de distancia entre sí.
2. Mantenga pulsado el botón **Sync** (Sincronización) del transmisor hasta que parpadee **Sync** en la pantalla del receptor.
3. Pulse el botón **Sync** del receptor.

4. Ajuste sus niveles y configuraciones

Nivel de ganancia: Si está utilizando un transmisor inalámbrico para cinturón, ajuste su **selector Gain** (Ganancia) a **10 dB, 0 dB** o **-10 dB** para ajustar la ganancia de la entrada de audio.

Nivel de volumen: Utilice la **perilla de volumen** del receptor para ajustar el nivel de la señal de audio enviada desde la **salida de audio** del receptor a su mezclador o sistema de amplificación.

Nivel del silenciador de ruido: Utilice la **perilla del silenciador de ruido** para ajustar el nivel del piso de ruido, minimizando el ruido de fondo o ambiente durante los momentos de silencio. Los ajustes más altos permiten una mayor reducción del ruido y rango dinámico, pero un ajuste demasiado alto puede causar que los sonidos intencionalmente más leves sean silenciados junto con el ruido. Asegúrese de experimentar con diferentes ajustes para encontrar un balance óptimo.

Solución de problemas

Problema

El receptor no produce ningún sonido.

Solución

Asegúrese de que el adaptador de corriente del receptor esté conectado correctamente a la **entrada de corriente** y a la fuente de corriente.

Asegúrese de que las pilas del transmisor estén insertadas apropiadamente y que sus polaridades (+ y -) sean correctas.

Asegúrese de que tanto el transmisor como el receptor estén sintonizados a la misma frecuencia.

Asegúrese de que la **salida de audio** del receptor esté conectada correctamente a su mezclador, sistema de amplificación, etc.

Asegúrese de que el receptor y el transmisor estén encendidos y a menos de **328** pies (**100** metros) de distancia entre sí y en línea de visión directa. Además, asegúrese de que el receptor no esté inmediatamente cerca de ningún objeto o dispositivo metálico que pudiera causar interferencia de RF (otros sistemas inalámbricos, TV, radio, etc.).

Disminuya el ajuste de la perilla del **silenciador de ruido** del receptor.

Se escucha interferencia en la transmisión.

Asegúrese de que el receptor y el transmisor estén encendidos y a menos de **328** pies (**100** metros) de distancia entre sí y en línea de visión directa. Además, asegúrese de que el receptor no esté inmediatamente cerca de ningún objeto o dispositivo metálico que pudiera causar interferencia de RF (otros sistemas inalámbricos, TV, radio, etc.).

Asegúrese de que las antenas del receptor estén conectadas correctamente a sus **terminales de antena**.

Si está utilizando múltiples pares de transmisores-receptores, asegúrese de que los pares no estén en la misma frecuencia o en frecuencias adyacentes.

La señal está distorsionada.

Asegúrese de que el receptor no esté inmediatamente cerca de ningún objeto o dispositivo metálico que pudiera causar interferencia de RF (otros sistemas inalámbricos, TV, radio, etc.).

Disminuya el ajuste de la perilla de **volumen** del receptor.

Guide d'utilisation (Français)

Introduction

Caractéristiques

- Système de microphone sans fil tout-en-un, facile à utiliser pour des applications professionnelles exigeantes
- Conception à deux récepteurs UHF True Diversity et à deux antennes pour un fonctionnement sans perte de signal
- Fonctionnement sur bande UHF (520 – 937,5 MHz), selon la région
- Le récepteur dispose d'un affichage rétroéclairé à cristaux liquides à haute visibilité : Affiche la fréquence et le canal RF, les niveaux des signaux AF et RF et autres fonctions essentielles
- **Radius 200** : Émetteur microphone main à condensateur avec écran ACL intégré
- **Radius 200H** : Microphone de casque et émetteur ceinture sans fil de haute qualité
- **Radius 200L** : Microphone-boutonnière avec pince et émetteur ceinture sans fil de haute qualité
- **Radius 200M** : Câble d'instrument de 6,35 mm et émetteur ceinture sans fil
- Fonction de balayage à un bouton pour identifier rapidement la fréquence de fonctionnement optimale
- Fonction Sync synchronise automatiquement la fréquence de l'émetteur et du récepteur
- Commande squelch pour une clarté maximale et une portée dynamique
- Commande de volume rotative sur le panneau avant
- Sorties micro ou à niveau ligne XLR symétriques et 6,35 mm (1/4 po) asymétriques

Contenu de la boîte

Radius 200

Récepteur Radius 200
 Émetteur microphone à condensateur Radius HHT
 Support de fixation avec barres d'accouplement (vis incluses)
 Câble audio 6,35 mm asymétrique (1 mètre/3 pieds)

2 antennes BNC
 Câble d'alimentation secteur
 2 piles de format AA
 Guide d'utilisation
 Consignes de sécurité et informations concernant la garantie

Radius 200H

Récepteur Radius 200
 Émetteur micro-casque Radius HSM
 Émetteur ceinture sans fil Radius BPT
 Support de fixation avec barres d'accouplement (vis incluses)
 Câble audio 6,35 mm asymétrique (1 mètre/3 pieds)

2 antennes BNC
 Câble d'alimentation secteur
 2 piles de format AA
 Guide d'utilisation
 Consignes de sécurité et informations concernant la garantie

Radius 200L

Récepteur Radius 200
 Émetteur micro-boutonnière Radius LVM
 Émetteur ceinture sans fil Radius BPT
 Support de fixation avec barres d'accouplement (vis incluses)
 Câble audio 6,35 mm asymétrique (1 mètre/3 pieds)

2 antennes BNC
 Câble d'alimentation secteur
 2 piles de format AA
 Guide d'utilisation
 Consignes de sécurité et informations concernant la garantie

Radius 200M

Récepteur Radius 200
 Émetteur ceinture sans fil Radius BPT
 Support de fixation avec barres d'accouplement (vis incluses)
 Câble adaptateur 6,35 mm pour instrument
 Câble audio 6,35 mm asymétrique (1 mètre/3 pieds)

2 antennes BNC
 Câble d'alimentation secteur
 2 piles de format AA
 Guide d'utilisation
 Consignes de sécurité et informations concernant la garantie

Assistance

Pour les dernières informations concernant ce produit (la configuration système minimale requise, la compatibilité, etc) et l'enregistrement du produit, veuillez visitez le site altoprofessional.com.

Consignes de sécurité importantes

Veillez noter : Alto Professional et inMusic ne sont pas responsables de la mauvaise utilisation de leurs produits ou de l'utilisation faite de ces informations. Alto Professional et inMusic ne sont pas responsables de la mauvaise utilisation de leurs produits causés par le non-respect des procédures d'entretien et d'inspection. Veuillez également consulter le guide des consignes de sécurité et informations concernant la garantie inclus.

Câbles

Toujours s'assurer que les câbles sont tenus éloignés des artistes, de l'équipe de production et du public afin qu'ils ne puissent trébucher sur le câble.

Niveau sonore

L'exposition aux niveaux extrêmement élevés de bruit peut causer une perte d'audition permanente. Le comité de santé et de sécurité au travail des États-Unis (OSHA) a établi des durées d'exposition acceptables pour certains niveaux de bruit. Selon la OSHA, une exposition à des niveaux de pression acoustique (NPA) au-dessus de ces limites peut avoir comme conséquence une perte d'audition. Lors de l'utilisation d'équipement capable de générer des niveaux de pression acoustique élevés, il faut prendre des mesures afin de protéger son ouïe lorsque cette unité est en fonction.

Heures par jour	NPA (dB)	Exemple
8	90	Petite salle de spectacle
6	92	Train
4	95	Rame de métro
3	97	Moniteurs de table à niveaux élevés
2	100	Concert de musique classique
1,5	102	Riveteuse
1	105	Usine de fabrication
0,50	110	Aéroport
moins de 0,25	115	Concert rock

Caractéristiques

Émetteur

Votre Radius 200 comprend un des systèmes émetteurs suivants :

- **Radius 200** : un émetteur microphone main à condensateur
- **Radius 200H** : un micro-casque et un émetteur ceinture sans fil
- **Radius 200L** : un micro-boutonnière et un émetteur ceinture sans fil
- **Radius 200M** : un câble d'instrument et un émetteur ceinture sans fil

Émetteur microphone à condensateur (Radius 200)

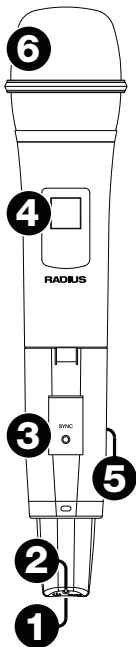

1. **Touche d'alimentation/Sourdine** : Maintenez cette touche enfoncée pendant 4 secondes afin de mettre l'émetteur sous et hors tension. Lorsque l'émetteur est sous tension, cette touche permet d'activer et de désactiver la mise en sourdine.
2. **Voyant d'alimentation/Sourdine** : Ce voyant indique l'état d'alimentation et si la mise en sourdine est activée :
 - **Voyant rouge** : L'émetteur est sous tension.
 - **Voyant rouge clignotant** : Les piles de l'émetteur sont faibles.
 - **Voyant bleu** : La mise en sourdine est activée.
 - **Voyant bleu clignotant** : La mise en sourdine est activée et les piles de l'émetteur sont faibles.
3. **Touche de synchronisation** : Cette touche permet de synchroniser l'émetteur et le récepteur. Pour de plus amples informations, veuillez consulter la section [Fonctionnement](#).
4. **Écran** : L'écran affiche le canal sélectionné et le niveau de charge des piles.
5. **Compartiment des piles (non illustré)** : Insérez 2 piles de format AA dans le compartiment. Assurez-vous que les polarités (+ et -) des piles sont correctes.
6. **Grille** : Cette grille protège la capsule du microphone et réduit le bruit du vent et du souffle.

Émetteur ceinture (pour micro-casque [Radius 200H], micro boutonnière [Radius 200L] ou câble d'instrument [Radius 200M])

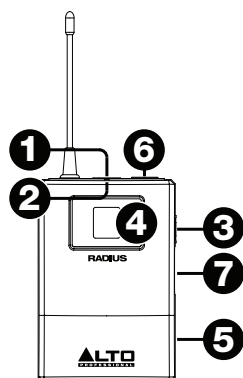

Niveau micro

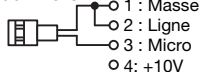

Niveau ligne

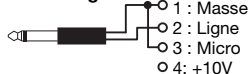

- Touche d'alimentation/Sourdine :** Maintenez cette touche enfoncée pendant **2 secondes** afin de mettre l'émetteur sous et hors tension. Appuyez brièvement sur cette touche afin d'activer et de désactiver la mise en sourdine.
- Voyant d'alimentation/Sourdine :** Ce voyant indique l'état d'alimentation et si la mise en sourdine est activée :
 - **Lumière rouge :** L'émetteur est sous tension.
 - **Voyant rouge clignotant :** Les piles de l'émetteur sont faibles.
 - **Voyant bleu :** La mise en sourdine est activée.
 - **Voyant bleu clignotant :** La mise en sourdine est activée et les piles de l'émetteur sont faibles.
- Touche de synchronisation :** Appuyez sur cette touche afin de synchroniser l'émetteur avec le récepteur. Pour de plus amples informations, veuillez consulter la section **Fonctionnement**.
- Écran :** Cet écran affiche le canal sélectionné et le niveau de charge des piles.
- Compartment des piles (non illustré) :** Insérez 2 piles de format AA dans le compartiment. Assurez-vous que les polarités (+ et -) des piles sont correctes.
- Entrée microphone/instrument (mini-XLR à 4 broches) :** Branchez le microphone ou câble instrument inclus à cette entrée.
- Sélecteur de gain :** Utilisez ce commutateur pour régler le gain de l'entrée audio à **10 dB, 0 dB, ou -10 dB**. Pour les instruments avec des micros passifs, nous recommandons le réglage **-10 dB**. Pour les instruments avec des micros actifs, nous recommandons le réglage **0 dB ou -10 dB**.

Récepteur

Panneau avant

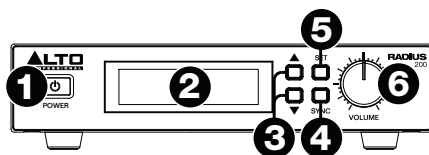

- Interrupteur d'alimentation :** Cette touche permet de mettre le récepteur sous et hors tension.
- Écran d'affichage :** Cet écran affiche le canal sélectionné, la fréquence et autres paramètres. Pour de plus amples informations, veuillez consulter la section **Écran d'affichage**.
- Touches de défilement (▲▼) :** Cette touche permet de permuter entre les différents modes : **Manual** (manuel), **Autoscan** (balayage automatique) ou **Preset** (préréglages). Lors de la recherche de canaux, ces touches permettent de passer au canal suivant ou précédent.
- Touche de synchronisation :** Appuyez sur cette touche afin de synchroniser le récepteur avec l'émetteur. Pour de plus amples informations, veuillez consulter la section **Fonctionnement**.
- Touche Set :** Cette touche permet de confirmer la sélection du mode (**Manual, Autoscan, Preset**) ou pour régler le canal actuel.
- Bouton volume :** Cette commande permet d'ajuster le volume de sortie du récepteur.

Écran d'affichage

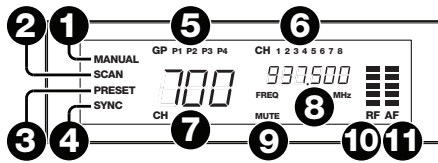

- 1. Manual** : Cet indicateur s'affiche lorsque le récepteur est en mode manuel, où vous pouvez sélectionner le canal manuellement. Utilisez les **touches de défilement (haut et bas, ▲▼)** pour commuter entre les différents modes.
- 2. Scan** : Cet indicateur s'affiche lorsque le récepteur est en mode balayage automatique, où le récepteur sélectionne automatiquement le canal dont le signal est le plus clair et le plus puissant.
- 3. Preset** : Cet indicateur s'affiche lorsque le récepteur est en mode présélections, où vous pouvez sélectionner un groupe de canaux préséglé afin de ne pas avoir à balayer toute la bande de fréquences.
- 4. Sync** : Cet indicateur s'affiche lorsque l'émetteur et le récepteur sont synchronisés.
- 5. GP (P1, P2, P3, P4)** : Cet indicateur affiche le groupe de canaux préséglé sélectionné.
- 6. CH (1-8)** : Cet indicateur affiche le canal préséglé sélectionné.
- 7. CH (spécifique à la région)** : Cet indicateur affiche le numéro du canal sélectionné. Le nombre de canaux disponibles dépend de la région.
- 8. Freq** : Ceci indique la fréquence en **MHz**.
- 9. Mute** : Cet indicateur s'affiche lorsque le signal audio est mis en sourdine.
- 10. RF** : Ce vumètre indique le niveau du signal de réception entre l'émetteur et le récepteur.
- 11. AF** : Ce vumètre indique le niveau du signal provenant des **sorties audio** du récepteur.

Panneau arrière

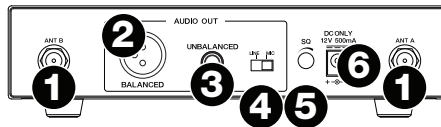

- 1. Bornes pour antennes** : Branchez les antennes fournies à ces bornes.
- 2. Sortie audio (XLR)** : Utilisez un câble XLR standard pour brancher cette sortie symétrique à l'entrée d'un amplificateur d'instrument, d'une console de mixage, d'une système de sonorisation, etc.
- 3. Sortie audio (6,35 mm/1/4 po)** : Utilisez un câble 6,35 mm (1/4 po) standard pour brancher cette sortie asymétrique à l'entrée d'une console de mixage, système de sonorisation, etc.
- 4. Sélecteur Line/Mic** : Ce sélecteur permet de régler le signal de sortie du récepteur sur niveau ligne ou microphone. Réglez ce sélecteur à la position ligne (**Line**) si vous branchez la sortie à une entrée de niveau ligne symétrique (p. ex., l'entrée XLR ou TRS 6,35 mm (1/4 po) d'une console de mixage) ou à l'entrée instrument actif à faible impédance d'un amplificateur d'instrument. Réglez ce sélecteur à la position **Mic** si vous branchez la sortie à l'entrée instrument haute impédance d'un amplificateur d'instrument.
- 5. Commande Squelch** : Cette commande permet d'ajuster le seuil du bruit de fond.
- 6. Entrée d'alimentation** : Branchez le câble d'alimentation secteur inclus (12 V, 1 A, centre positif) à cette entrée, puis branchez l'autre l'extrémité à une prise secteur.

Fonctionnement

Pour configurer et utiliser le Radius 200, veuillez suivre les étapes décrites dans ce chapitre *dans l'ordre*. Lors de la configuration d'un système qui utilise plusieurs paires d'émetteurs-récepteurs, vous devez procéder à leur installation *une paire à la fois* en vous assurant de garder chaque paire sous tension alors que vous configurez les autres.

1. Installation du récepteur

Facultatif : Installation des supports de fixation et/ou des antennes

Pour utiliser deux récepteurs dans un rack standard de 48 cm (19 po), utilisez les supports de fixation pour rack inclus, les barres d'accouplement et les vis.

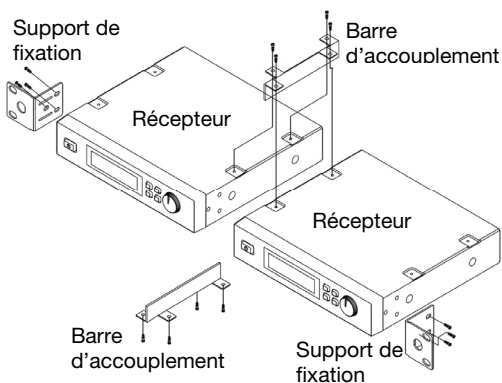

Pour utiliser un récepteur dans un rack standard de 48 cm (19 po), utilisez deux supports de fixation pour rack longs (vendus séparément) et les vis.

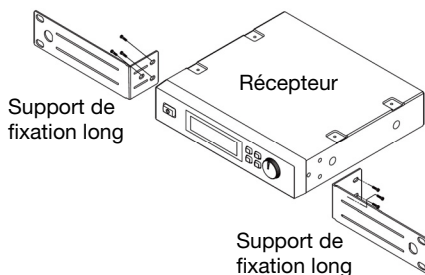

Nous recommandons fortement d'utiliser les antennes incluses pour améliorer et renforcer la réception.

Vous pouvez également utiliser un amplificateur d'antenne (vendu séparément) pour améliorer encore plus le signal.

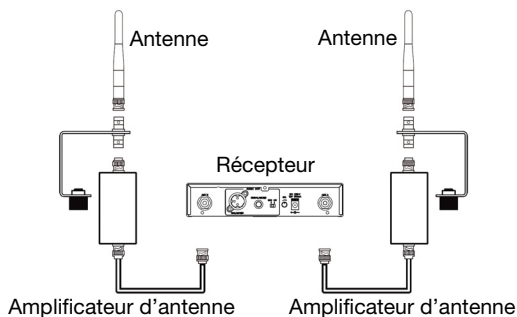

Raccordement des connexions et réglage du mode et du canal du récepteur

1. Utilisez le câble d'alimentation secteur inclus pour brancher l'**entrée d'alimentation** à une prise secteur. Le récepteur se mettra sous tension automatiquement.
2. Utilisez un câble XLR ou 6,35 mm (1/4 po) standard afin de brancher les **sorties audio** du récepteur à une console de mixage ou à un système de sonorisation. **N'utilisez pas** les deux sorties audio en même temps, car cela peut entraîner une perte du signal ou une augmentation du bruit.
3. Réglez le sélecteur **Line/Mic** sur le réglage approprié :
 - Réglez ce sélecteur à la position ligne (**Line**) si vous branchez la sortie à une entrée de niveau ligne symétrique (p. ex., l'entrée XLR ou TRS 6,35 mm (1/4 po) d'une console de mixage) ou à l'entrée instrument actif à faible impédance d'un amplificateur d'instrument.
 - Réglez ce sélecteur à la position **Mic** si vous branchez la sortie à l'entrée instrument haute impédance d'un amplificateur d'instrument.
4. Réglez le canal du récepteur en utilisant une des méthodes suivantes :

- **Mode manuel (Manual)**

Important : Ne pas placer deux ou plusieurs émetteurs à portée du récepteur lors de la sélection d'un canal. Veuillez vous assurer qu'il y a au moins **1 mètre (3 pieds)** entre l'émetteur et le récepteur.

- i. Utilisez les **touches de défilement** du récepteur pour sélectionner le mode **Manual** (manuel). (Vous devez maintenir chaque touche enfoncée pendant **1 seconde** pour basculer au mode suivant.)
- ii. Maintenez la touche **Set** enfoncée pendant **1 seconde**. Les numéros à l'**écran** clignoteront.
- iii. Utilisez les **touches de défilement du haut et du bas** pour sélectionner un canal.
- iv. Appuyez sur la touche **Set** pour bloquer la réception sur ce canal.

- **Mode balayage automatique (Scan) :**

Important : Lors de la configuration d'un système qui utilise plusieurs paires d'émetteurs-récepteurs, assurez-vous de garder chaque paire sous tension alors que vous configurez les autres. Ceci permet d'éviter que chaque paire sélectionne automatiquement le même canal.

- i. Utilisez les **touches de défilement** du récepteur pour sélectionner le mode balayage automatique (**Auto**). (Vous devez maintenir chaque touche enfoncée pendant **1 seconde** pour basculer au mode suivant.)
- ii. Maintenez la touche **Set** enfoncée pendant **1 seconde**. Les numéros à l'**écran** clignoteront.
- iii. Appuyez une fois sur une des **touches de défilement**. Le récepteur balaye automatiquement les fréquences et sélectionne la première ayant un signal clair et puissant.
- iv. Appuyez sur la touche **Set** pour bloquer la réception sur ce canal.

- **Mode pré-réglages (Preset)**

- i. Utilisez les **touches de défilement** du récepteur pour sélectionner le mode **Preset** (pré-réglages). (Vous devez maintenir chaque touche enfoncée pendant **1 seconde** pour basculer au mode suivant.)
- ii. Maintenez la touche **Set** enfoncée pendant **1 seconde**. Les numéros à l'**écran** clignoteront.
- iii. À l'aide des **touches de défilement**, sélectionnez un groupe de pré-réglages (**P1, P2, P3 ou P4**).
- iv. Appuyez sur la touche **Set** pour bloquer la réception sur ce groupe de pré-réglages.
- v. Utilisez les **touches de défilement** pour sélectionner un canal dans ce groupe de pré-réglages.
- vi. Appuyez sur la touche **Set** pour bloquer la réception sur ce canal dans ce groupe de pré-réglages.

Important : S'il y a de l'interférence sur les canaux du groupe de pré-réglages, répétez les **étapes iii à vi**.

2. Mise en marche de l'émetteur

Émetteur microphone à condensateur :

1. Retirez le couvercle du **compartiment des piles** de l'émetteur et insérez **2 piles AA** dans le compartiment. Assurez-vous que les polarités (+ et -) des piles sont correctes.
2. Réfixez le couvercle du **compartiment des piles** de l'émetteur.
3. Maintenez la **touche d'alimentation** de l'émetteur enfoncée pendant **4 secondes** afin de mettre l'émetteur sous et hors tension.

Émetteur ceinture sans fil :

1. Retirez le couvercle du **compartiment des piles** de l'émetteur et insérez **2 piles AA** dans le compartiment. Assurez-vous que les polarités (+ et -) des piles sont correctes.
2. Maintenez la **touche d'alimentation** de l'émetteur enfoncée pendant **2 secondes** afin de mettre l'émetteur sous et hors tension.

3. Synchronisation du récepteur et de l'émetteur

1. Veuillez vous assurer que l'émetteur et le récepteur sont à moins de **1 mètre (3 pieds)** l'un de l'autre et sous tension.
2. Maintenez la touche **Sync** de l'émetteur enfoncée jusqu'à ce que **Sync** clignote sur l'**écran** du récepteur.
3. Appuyez sur la touche **Sync** du récepteur.

4. Configuration des niveaux et des paramètres

Niveau de gain : Si vous utilisez un émetteur ceinture sans fil, positionnez le sélecteur de gain sur **10 dB**, **0 dB** ou **-10 dB** pour régler le gain d'entrée audio.

Niveau du volume : Utilisez le **bouton Volume** du récepteur pour régler le niveau du signal audio transmis de la **sortie audio** du récepteur à votre console de mixage ou système d'amplification.

Niveau de squelch : Utilisez la **commande squelch** afin de réduire au maximum le bruit de fond pendant les périodes silencieuses. Des paramètres plus élevés permettent une plus grande réduction du bruit et de la plage dynamique, mais un réglage trop élevé peut également couper les sons plus faibles en même temps que le bruit de fond. Vous pouvez expérimenter avec différents réglages pour trouver celui qui vous convient.

Dépannage

Problème

Le récepteur ne produit aucun son.

Solution

Veillez vous assurer que le câble d'alimentation secteur du récepteur est correctement branché à l'**entrée d'alimentation** et à une prise secteur.

Veillez vous assurer que les piles de l'émetteur sont correctement insérées et que leurs polarités (+ et -) sont correctes.

Veillez vous assurer que l'émetteur et le récepteur sont réglés sur la même fréquence.

Veillez vous assurer que la **sortie audio** du récepteur est correctement branchée à votre console de mixage, système d'amplification, etc.

Veillez vous assurer que l'émetteur et le récepteur sont à moins de **100 mètres (328 pieds)** l'un de l'autre et qu'il n'y a aucun obstacle entre les deux. Aussi, veuillez vous assurer que le récepteur n'est pas à proximité d'objets métalliques ou d'appareils qui peuvent causer des interférences RF (autres systèmes sans fil, téléviseurs, radios, etc.).

Diminuez le réglage de la commande **Squelch** du récepteur.

Il y a interférence audible dans la transmission.

Veillez vous assurer que l'émetteur et le récepteur sont à moins de **100 mètres (328 pieds)** l'un de l'autre et qu'il n'y a aucun obstacle entre les deux. Aussi, veuillez vous assurer que le récepteur n'est pas à proximité d'objets métalliques ou d'appareils qui peuvent causer des interférences RF (autres systèmes sans fil, téléviseurs, radios, etc.).

Veillez vous assurer que les antennes de récepteur sont correctement fixées aux bornes pour antenne.

Si vous utilisez plusieurs paires d'émetteurs-récepteurs, veuillez vous assurer que les paires n'utilisent pas les mêmes fréquences.

Il y a de la distorsion.

Veillez vous assurer que le récepteur n'est pas à proximité d'objets métalliques ou d'appareils qui peuvent causer des interférences RF (autres systèmes sans fil, téléviseurs, radios, etc.).

Diminuez le réglage du bouton **Volume** du récepteur.

Guida per l'uso (Italiano)

Introduzione

Caratteristiche

- Microfono wireless tutto in uno facile da usare per le più esigenti applicazioni professionali
- Design True Diversity a doppia antenna/doppio ricevitore per un funzionamento mission-critical, senza rischio di caduta dell'audio
- Funzione banda UHF (520-937,5 MHz), selezionata a livello regionale
- Il ricevitore comprende un display LCD retroilluminato ad alta visibilità: mostra a display frequenza e canale RF, livelli di segnale AF ed RF e altre funzioni critiche
- **Radius 200:** Trasmettitore microfono vocale a condensatore a mano con display LCD integrato
- **Radius 200H:** Microfono a cuffia di alta qualità e trasmettitore da cintura wireless
- **Radius 200L:** Microfono lavalier/lapel di alta qualità con clip e trasmettitore wireless da cintura in dotazione
- **Radius 200M:** Cavo dello strumento da 6,35mm (1/4") e trasmettitore da cintura wireless
- Funzione di scansione a tasto singolo per l'identificazione rapida della frequenza operativa ottimale
- La funzione di sincronizzazione Sync sincronizza automaticamente le frequenze di trasmettitore e ricevitore
- Silenziatore per il massimo della chiarezza e della gamma dinamica
- Rotella di regolazione del volume sul pannello anteriore
- Uscite mic o a livello di linea XLR bilanciate e non bilanciate da 6,35mm (1/4")

Contenuti della confezione

Radius 200

Ricevitore Radius 200

Trasmettitore da microfono a condensatore Radius HHT

Staffe di montaggio su rack e di accoppiamento (viti incluse)

Cavo audio non bilanciato da 6,35mm (1/4") (1 metro)

2 antenne BNC

Adattatore di alimentazione

2 batterie AA

Guida per l'uso

Istruzioni di sicurezza e garanzia

Radius 200H

Ricevitore Radius 200

Trasmettitore da microfono a cuffia Radius HSM

Trasmettitore wireless da cintura Radius BPT

Staffe di montaggio su rack e di accoppiamento (viti incluse)

Cavo audio non bilanciato da 6,35mm (1/4") (1 metro)

2 antenne BNC

Adattatore di alimentazione

2 batterie AA

Guida per l'uso

Istruzioni di sicurezza e garanzia

Radius 200L

Ricevitore Radius 200

Trasmettitore da microfono Lavalier Radius LVM

Trasmettitore wireless da cintura Radius BPT

Staffe di montaggio su rack e di accoppiamento (viti incluse)

Cavo audio non bilanciato da 6,35mm (1/4") (1 metro)

2 antenne BNC

Adattatore di alimentazione

2 batterie AA

Guida per l'uso

Istruzioni di sicurezza e garanzia

Radius 200M

Ricevitore Radius 200

Trasmettitore wireless da cintura Radius BPT

Staffe di montaggio su rack e di accoppiamento (viti incluse)

Cavo adattatore strumento da 6,35mm (1/4")

Cavo audio non bilanciato da 6,35mm (1/4") (1 metro)

2 antenne BNC

Adattatore di alimentazione

2 batterie AA

Guida per l'uso

Istruzioni di sicurezza e garanzia

Assistenza

Per conoscere le ultime informazioni in merito a questo prodotto (i requisiti di sistema complete, compatibilità, ecc) e per la registrazione del prodotto, recarsi alla pagina altoprofessional.com.

Importanti precauzioni di sicurezza

Nota bene: Alto Professional e inMusic declinano qualsiasi responsabilità per l'uso dei loro prodotti o per l'utilizzo errato delle presenti informazioni a qualsiasi scopo. Alto Professional e inMusic non sono responsabili per il cattivo utilizzo dei loro prodotti causato dalla mancata conformità con le procedure di ispezione e manutenzione. Fare riferimento al manuale di sicurezza e garanzia per maggiori informazioni.

Cavi

Assicurarsi che i cavi non intralcino gli artisti, lo staff di produzione e il pubblico, in modo che non vi sia il rischio che questi ci inciampino.

Livello dell'audio

L'esposizione a livelli di rumore estremamente elevati può causare danni permanenti all'udito. L'OSHA americana (Occupational Safety and Health Administration) ha specificato le esposizioni ammissibili a determinati livelli di rumore. Secondo l'OSHA, l'esposizione a elevati livelli di pressione sonora (SPL) in eccesso rispetto ai limiti indicati può causare la perdita dell'udito. Quando si utilizzano attrezzature in grado di generare elevati SPL, servirsi di dispositivi di protezione dell'udito quando tali attrezzature sono in uso.

Ore al giorno	SPL (dB)	Esempio
8	90	Piccolo concerto
6	92	Treno
4	95	Metropolitana
3	97	Casse da tavolo ad alto volume
2	100	Concerto di musica classica
1,5	102	Macchina ribaditrice
1	105	Fabbrica di macchinari
0,50	110	Aeroporto
0,25 (15 minuti) o meno	115	Concerto Rock

Caratteristiche

Trasmettitore

Il Radius 200 include uno dei seguenti trasmettitori:

- **Radius 200:** trasmettitore portatile per microfono vocale a condensatore
- **Radius 200H:** microfono a cuffia e trasmettitore wireless da cintura
- **Radius 200L:** microfono lavalier e trasmettitore wireless da cintura
- **Radius 200M:** cavo dello strumento e trasmettitore wireless da cintura

Trasmettitore per microfono a condensatore (Radius 200)

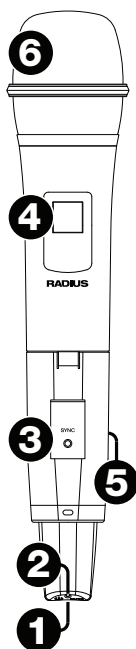

1. **Tasto Power/Mute:** premere questo tasto per 4 secondi per accendere o spegnere il trasmettitore. Quando il trasmettitore è acceso, premere questo tasto brevemente per silenziare o riattivare il microfono.
2. **LED Power/Mute:** indica lo stato di accensione o di silenziamento:
 - **Spia rossa:** il trasmettitore è acceso.
 - **Spia rossa lampeggiante:** le batterie del trasmettitore sono scariche.
 - **Spia blu:** il trasmettitore è silenziato.
 - **Spia blu lampeggiante:** il trasmettitore è silenziato e le batterie sono scariche.
3. **Tasto Sync:** premere questo tasto per sincronizzare il trasmettitore con il ricevitore. Si veda **Operazione** per saperne di più.
4. **Display:** questo display mostra il canale corrente e il livello di carica della batteria.
5. **Scomparto batterie (non illustrato):** inserire 2 batterie AA nello scomparto. Assicurarsi che le polarità delle batterie (+ e -) siano corrette.
6. **Griglia:** questa rete protegge la capsula del microfono e riduce il rumore causato dall'aria e dal respiro.

Trasmettitore da cintura (per microfono a cuffia [Radius 200H], microfono a lavalier [Radius 200L] o cavo dello strumento [Radius 200M])

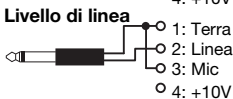
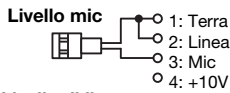
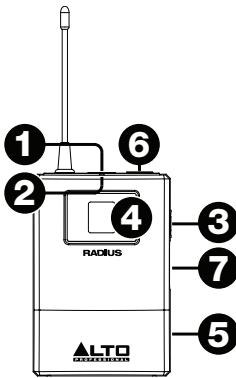

- Tasto Power/Mute:** premere questo tasto per 2 secondi per accendere o spegnere il trasmettitore. Premere questo tasto brevemente per silenziare o riattivare il trasmettitore.
- LED Power/Mute:** indica lo stato di accensione o di silenziamento:
 - Spia rossa:** il trasmettitore è acceso.
 - Spia rossa lampeggiante:** le batterie del trasmettitore sono scariche.
 - Spia blu:** il trasmettitore è silenziato.
 - Spia blu lampeggiante:** il trasmettitore è silenziato e le batterie sono scariche.
- Tasto Sync:** premere questo tasto per sincronizzare il trasmettitore con il ricevitore. Si veda [Operazione](#) per saperne di più.
- Display:** questo display mostra il canale corrente e il livello di carica della batteria.
- Scoperto batterie (non illustrato):** inserire 2 batterie AA nello scomparto. Assicurarsi che le polarità delle batterie (+ e -) siano corrette.
- Ingresso microfono/strumento (mini-XLR a 4 poli):** collegare il microfono o cavo dello strumento in dotazione a questo ingresso.
- Selettore Gain (guadagno):** servirsi di questo interruttore per impostare il guadagno dell'ingresso audio su **10 dB, 0 dB o -10 dB**. Per strumenti dotati di pickup passivo, si raccomanda di impostarlo su **-10 dB**. Per strumenti dotati di pickup attivo, si può impostare su **0 dB o -10 dB**.

Ricevitore

Pannello anteriore

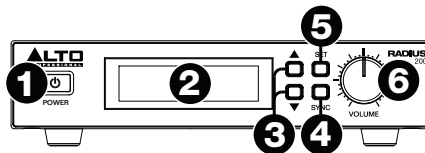

- Tasto di alimentazione:** premere questo tasto per accendere e spegnere il ricevitore.
- Display:** questo display mostra il canale corrente, la frequenza e altre configurazioni. Per maggiori informazioni, si veda [Display](#).
- Su/Giù (▲▼):** premere uno di questi tasti per selezionare le varie modalità: **Manual, Autoscan o Preset** (manuale, scansione automatica o preset). Quando si cercano canali, premere uno di questi tasti per passare, rispettivamente, al canale più alto o più basso successivo.
- Sync:** premere questo tasto per sincronizzare il ricevitore con il trasmettitore. Si veda [Operazione](#) per saperne di più.
- Set (imposta):** premere questo tasto per confermare la scelta della modalità (**Manual, Autoscan, Preset**) o per impostare il canale corrente.
- Manopola volume:** girare questa manopola per regolare il livello di uscita del ricevitore.

Display

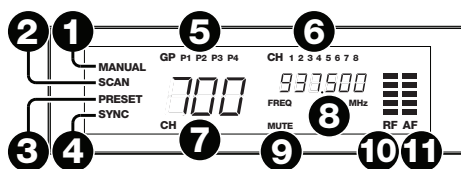

1. **Manual (manuale):** questo indicatore appare quando il ricevitore è in modalità **Manuale**, consentendo di selezionare il canale manualmente. Servirsi i tasti **su/giù (▲▼)** per commutare tra le diverse modalità.
2. **Scan:** questo indicatore appare quando il ricevitore è in modalità **Scansione automatica**, in cui il ricevitore seleziona automaticamente il canale con la ricezione più chiara e forte.
3. **Preset:** questo indicatore appare quando il ricevitore è in modalità **Preset**, in cui è possibile selezionare un gruppo predefinito di canali anziché dover effettuare la scansione dell'intera banda di frequenza.
4. **Sync:** questo indicatore compare quando il trasmettitore e il ricevitore sono sincronizzati.
5. **GP (P1, P2, P3, P4):** questo è il gruppo di Preset corrente.
6. **CH (1-8):** questo è il canale Preset corrente.
7. **CH (specifico per regione):** questo è il numero di canale corrente. Il numero di canali disponibili dipende dalla regione dell'utente.
8. **Freq:** è la frequenza corrente in **MHz**.
9. **Muto:** questo indicatore compare quando il segnale audio è silenziato.
10. **RF:** questo misuratore mostra il livello corrente di ricezione tra il trasmettitore e il ricevitore.
11. **AF:** questo misuratore mostra il livello di segnale audio corrente inviato dalle **uscite audio** del ricevitore.

Pannello posteriore

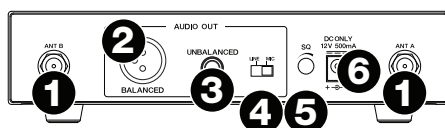

1. **Terminale dell'antenna:** collegare le antenne in dotazione a questi terminali.
2. **Uscita audio (XLR):** servirsi di un cavo XLR standard per collegare questa uscita bilanciata al mixer, all'impianto PA, ecc.
3. **Uscita audio (1/4" / 6,35 mm):** servirsi di un cavo standard da 1/4" (6,35 mm) per collegare questa uscita non bilanciata all'amplificatore per chitarra, al mixer, all'impianto PA, ecc.
4. **Selettore Line/Mic:** servirsi di questo interruttore per selezionare se il segnale dall'uscita del ricevitore è a livello di linea o a livello di microfono. Posizionare l'interruttore su **Line** se lo si collega a un ingresso bilanciato a livello di linea (ad es. l'ingresso XLR o TRS da 6,35 mm (1/4") di un mixer) o all'ingresso strumentale attivo a bassa impedenza di un amplificatore per strumenti. Posizionare l'interruttore su **Mic** se lo si collega all'ingresso a livello strumentale ad alta impedenza di un amplificatore per strumenti.
5. **Squelch:** girare questa manopola per regolare il livello base del rumore.
6. **Ingresso di alimentazione:** servirsi dell'adattatore di alimentazione in dotazione (12 V, 1 A, centro-positivo) per collegare questo ingresso alla fonte di alimentazione.

Operazione

Per configurare e utilizzare il Radius 200, seguire le fasi illustrate nel presente capitolo *in ordine*. Se si sta configurando un impianto utilizzando coppie multiple di ricevitore-trasmittitore, configurare ciascuna coppia *una alla volta* e mantenere accesa ciascuna di esse mentre si configurano le altre.

1. Configurare il ricevitore

Opzione: Collegamento di pezzi per montaggio su rack e/o antenne

Per collegare due ricevitori in un rack standard da 19", servirsi delle staffe per rack, delle staffe di collegamento e delle viti in dotazione.

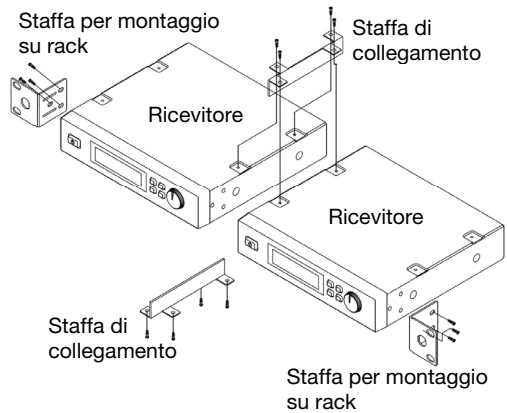

Per utilizzare un ricevitore in un rack standard da 19", servirsi di due staffe lunghe per rack (vendute separatamente) e delle viti.

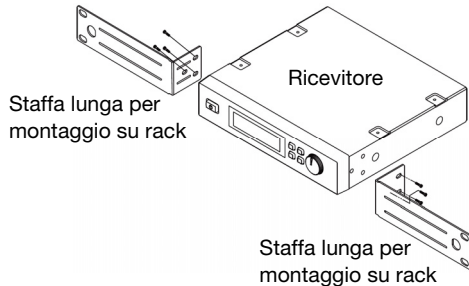

Raccomandiamo vivamente di utilizzare le antenne in dotazione per migliorare e rinforzare la ricezione.

Si può anche utilizzare un booster per antenna (venduto separatamente) per migliorare ulteriormente il segnale.

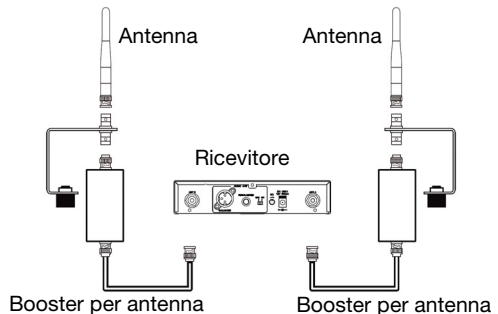

Configurazione di connessioni, modalità e canale del ricevitore

1. Servirsi dell'adattatore di alimentazione in dotazione per collegare l'**ingresso di alimentazione** del ricevitore ad una fonte di alimentazione. Il ricevitore si accende automaticamente.
2. Servirsi di un cavo standard XLR o da 1/4" (6,35 mm) per collegare una delle **uscite audio** del ricevitore al mixer o all'amplificatore. **Non** utilizzare entrambe le uscite audio contemporaneamente; ciò può causare una perdita di segnale o un maggior rumore.
3. Impostare il **Selettore Line/Mic** sulla configurazione adeguata:
 - Posizionare l'interruttore su **Line** se lo si collega a un ingresso bilanciato a livello di linea (ad es. l'ingresso XLR o TRS da 6,35 mm (1/4") di un mixer) o all'ingresso strumentale attivo a bassa impedenza di un amplificatore per strumenti.
 - Posizionare l'interruttore su **Mic** se lo si collega all'ingresso a livello strumentale ad alta impedenza di un amplificatore per strumenti.
4. Configurare il canale del ricevitore servendosi di uno dei seguenti metodi:

- **Modalità manuale**

Importante: non collocare due o più trasmettitori entro la portata del ricevitore al momento di selezionare un canale. Mantenere il trasmettitore ad almeno **1** metro di distanza dal ricevitore.

- i. Servirsi dei tasti **Su** o **Giù** del ricevitore per selezionare la modalità manuale (**Manual**). (Per passare alla modalità successiva occorre premere e tenere premuto ciascun tasto per circa **1** secondo.)
- ii. Tenere premuto il tasto **Set** per circa **1** secondo. I numeri del **display** lampeggiano.
- iii. Servirsi dei tasti **Up/Down** (su/giù) per scegliere un canale.
- iv. Premere il tasto **Set** per bloccare la ricezione su quel canale.

- **Modalità Autoscan (scansione automatica)**

Importante: se si sta configurando un impianto utilizzando coppie multiple di ricevitore-trasmettitore, mantenere accesa ciascuna di esse mentre si configurano le altre. Ciò impedirà a ciascuna coppia di selezionare automaticamente lo stesso canale.

- i. Servirsi dei tasti **Su** o **Giù** del ricevitore per selezionare la modalità di scansione automatica (**Auto**). (Per passare alla modalità successiva occorre premere e tenere premuto ciascun tasto per circa **1** secondo.)
- ii. Tenere premuto il tasto **Set** per circa **1** secondo. I numeri del **display** lampeggiano.
- iii. Premere una volta il tasto **Up** o **Down**. Il ricevitore effettuerà automaticamente la scansione delle frequenze e selezionerà il primo canale con una ricezione forte e chiara.
- iv. Premere il tasto **Set** per bloccare la ricezione su quel canale.

- **Modalità Preset**

- i. Servirsi dei tasti **Su** o **Giù** del ricevitore per selezionare la modalità preset (**Preset**). (Per passare alla modalità successiva occorre premere e tenere premuto ciascun tasto per circa **1** secondo.)
- ii. Tenere premuto il tasto **Set** per circa **1** secondo. I numeri del **display** lampeggiano.
- iii. Servirsi dei tasti **Up/Down** per selezionare un gruppo di Preset (**P1**, **P2**, **P3** o **P4**).
- iv. Premere il tasto **Set** per bloccare la ricezione su quel gruppo di Preset.
- v. Servirsi dei tasti **Up/Down** (su/giù) per scegliere un canale in quel gruppo di Preset.
- vi. Premere il tasto **Set** per bloccare la ricezione su un canale in quel gruppo di Preset.

Importante: in caso di interferenze sui canali del gruppo di Preset corrente, ripetere le fasi iii-vi.

2. Configurare il trasmettitore

Trasmettitore per microfono vocale a condensatore:

1. Rimuovere lo sportello dello **scomparto batterie** del trasmettitore e inserire **2 batterie AA** nello scomparto stesso. Assicurarsi che le polarità delle batterie (+ e -) siano corrette.
2. Attaccare nuovamente lo sportello dello **scomparto batterie** del trasmettitore.
3. Premere il tasto di alimentazione **Power** del trasmettitore per **4** secondi per accenderlo o spegnerlo.

Trasmettitore da cintura wireless:

1. Rimuovere lo sportello dello **scomparto batterie** del trasmettitore e inserire **2 batterie AA** nello scomparto stesso. Assicurarsi che le polarità delle batterie (+ e -) siano corrette.
2. Premere il tasto di alimentazione **Power** del trasmettitore per **2** secondi per accenderlo o spegnerlo.

3. Sincronizzazione di ricevitore e trasmettitore

1. Assicurarsi che il ricevitore e il trasmettitore siano a **1** metro di distanza l'uno dall'altro e siano accesi.
2. Tenere premuto il tasto **Sync** sul trasmettitore fino a quando **Sync** non lampeggia sul **display** del ricevitore.
3. Premere il tasto **Sync** sul ricevitore.

4. Regolare i livelli e le impostazioni

Livello di guadagno Gain: Se si utilizza un trasmettitore wireless da cintura, impostare il selettore **Gain Selector** su **10 dB**, **0 dB** o **-10 dB** per configurare il guadagno dell'ingresso audio.

Livello del volume: servirsi della manopola **Volume** del ricevitore per impostare il livello del segnale audio inviato dall'**uscita audio** del ricevitore al mixer o all'amplificatore.

Livello Squelch (silenziatore): servirsi della manopola **Squelch** per regolare il livello base di rumore, minimizzando il rumore di sottofondo o ambiente durante i momenti di silenzio. Impostazioni più elevate consentono una maggiore riduzione del rumore e gamma dinamica, ma un'impostazione troppo elevata può far sì che suoni intenzionalmente più bassi vengano silenziati insieme al rumore. Provare diverse impostazioni per trovare un equilibrio ottimale.

Risoluzione di problemi

Problema

Soluzione

Il ricevitore non produce alcun suono.

Assicurarsi che l'adattatore di alimentazione del ricevitore sia collegato adeguatamente all'**ingresso di alimentazione** e a una fonte di alimentazione.

Assicurarsi che le batterie del trasmettitore siano inserite correttamente e che le loro polarità (+ e -) siano rispettate.

Assicurarsi che trasmettitore e ricevitore siano impostati sulla stessa frequenza.

Assicurarsi che l'**uscita audio** del ricevitore sia collegata adeguatamente al mixer, all'amplificatore, ecc.

Assicurarsi che il ricevitore e il trasmettitore siano entro **100** metri di distanza l'uno dall'altro e con linea d'aria libera. Assicurarsi inoltre che il ricevitore non si trovi nelle immediate vicinanze di oggetti metallici o dispositivi che possano causare interferenze RF (altri dispositivi wireless, TV, radio, ecc.).

Abbassare l'impostazione della manopola **Squelch** del ricevitore.

È presente un'interferenza udibile nella trasmissione.

Assicurarsi che il ricevitore e il trasmettitore siano entro **100** metri di distanza l'uno dall'altro e con linea d'aria libera. Assicurarsi inoltre che il ricevitore non si trovi nelle immediate vicinanze di oggetti metallici o dispositivi che possano causare interferenze RF (altri dispositivi wireless, TV, radio, ecc.).

Assicurarsi che le antenne del ricevitore siano correttamente inserite ai **terminali delle antenne**.

Se si utilizzano più coppie di trasmettitore-ricevitore, assicurarsi che non utilizzino le stesse frequenze o frequenze adiacenti.

Il segnale è distorto.

Assicurarsi che il ricevitore non si trovi nelle immediate vicinanze di oggetti metallici o dispositivi che possano causare interferenze RF (altri dispositivi wireless, TV, radio, ecc.).

Abbassare l'impostazione della manopola **Volume** del ricevitore.

Benutzerhandbuch (Deutsch)

Einführung

Features

- Einfach zu bedienendes Drahtlosmikrofonsystem als Komplettlösung für anspruchsvolle professionelle Anwendungen
- Dual-Antenne/Dual-Empfänger True Diversity-Design für einen ausfallfreien Betrieb bei wichtigen Einsätzen
- UHF-Frequenzband (520-937.5MHz), regional ausgewählt
- Empfänger verfügt über gut sichtbare, hinterleuchtete LCD-Anzeige: Zeigt RF-Frequenz und Kanal, AF- und RF-Signalpegel und andere wichtige Funktionen
- **Radius 200:** Kondensator-Handmikrofonsender für Gesang mit integriertem LCD-Display
- **Radius 200H:** Qualitativ hochwertiges Headset-Mikrofon und drahtloser Taschensender
- **Radius 200L:** Hochwertiges Lavalier-/Ansteckmikrofon mit inkludiertem Clip und drahtlosem Taschensender
- **Radius 200M:** 6,35mm-Instrument-Kabel und drahtloser Taschensender
- Scan-Funktion mit einfachem Knopfdruck zur schnellen Identifizierung der optimalen Betriebsfrequenz
- Sync-Funktion synchronisiert automatisch Sender- und Empfängerfrequenz
- Rauschunterdrückung für maximale Klarheit und Dynamik
- Lautstärkeregler auf der Frontplatte
- Symmetrische XLR und unsymmetrische 6,35mm Mikrofon- oder Line-Pegel-Ausgänge

Lieferumfang

Radius 200

Radius 200 Empfänger	2 BNC-Antennen
Radius HHT Kondensator-Handmikrofonsender	Netzteil
Rackmontage- und Verbindungsklammern (Schrauben im Lieferumfang enthalten)	2 AA-Batterien
6,35mm Unsymmetrische Audiokabel (1 Meter)	Benutzerhandbuch
	Sicherheitshinweise und Garantieinformationen

Radius 200H

Radius 200 Empfänger	2 BNC-Antennen
Radius HSM Headset-Mikrofonsender	Netzteil
Radius BPT drahtloser Taschensender	2 AA-Batterien
Rackmontage- und Verbindungsklammern (Schrauben im Lieferumfang enthalten)	Benutzerhandbuch
6,35mm Unsymmetrische Audiokabel (1 Meter)	Sicherheitshinweise und Garantieinformationen

Radius 200L

Radius 200 Empfänger	2 BNC-Antennen
Radius LVM Lavaliermikrofonsender	Netzteil
Radius BPT drahtloser Taschensender	2 AA-Batterien
Rackmontage- und Verbindungsklammern (Schrauben im Lieferumfang enthalten)	Benutzerhandbuch
6,35mm Unsymmetrische Audiokabel (1 Meter)	Sicherheitshinweise und Garantieinformationen

Radius 200M

Radius 200 Empfänger	2 BNC-Antennen
Radius BPT drahtloser Taschensender	Netzteil
Rackmontage- und Verbindungsklammern (Schrauben im Lieferumfang enthalten)	2 AA-Batterien
6,35mm Geräteadapterkabel	Benutzerhandbuch
6,35mm Unsymmetrische Audiokabel (1 Meter)	Sicherheitshinweise und Garantieinformationen

Kundendienst

Für aktuelle Informationen zu diesem Produkt (Systemanforderungen, Informationen zur Kompatibilität etc.) und zur Produktregistrierung besuchen Sie altoprofessional.com.

Wichtige Sicherheitshinweise

Bitte beachten Sie: Alto Professional und inMusic sind weder für die Verwendung ihrer Produkte noch für den Missbrauch dieser Informationen für beliebige Zwecke verantwortlich. Alto Professional und inMusic sind nicht für die missbräuchliche Verwendung ihrer Produkte verantwortlich, die durch verabsäumte Inspektions- und Wartungsarbeiten verursacht wurde. Bitte beachten Sie auch das mitgelieferte Handbuch für Sicherheitshinweise und Garantieinformationen.

Kabel

Sorgen Sie dafür, dass die Kabel den Künstlern, der Produktions-Crew oder dem Publikum nicht im Weg sind, so dass niemand über Kabel stolpern kann.

Schallpegel

Eine Exposition gegenüber extrem hohen Lärmpegeln kann zu bleibenden Hörschäden führen. Die Occupational Safety and Health Administration (OSHA) der US-Regierung hat zulässige Expositionswerte für bestimmte Lärmpegel festgelegt. Laut OSHA können Belastungen durch Schalldruckpegel (SPL), die diese Grenzwerte überschreiten, zu Hörverlust führen. Tragen Sie beim Einsatz von Geräten, die einen hohen Schalldruck erzeugen können, stets einen Gehörschutz.

Stunden pro Tag	SPL (dB)	Beispiel
8	90	Kleines Konzert
6	92	Zug
4	95	U-Bahn
3	97	Leistungsstarke Desktop-Monitore
2	100	Konzert mit klassischer Musik
1,5	102	Nietmaschine
1	105	Maschinenfabrik
0,50	110	Flughafen
0,25 oder weniger	115	Rock-Konzert

Funktionen

Sender

Ihr Radius 200 besitzt eines der folgenden Sendersysteme:

- **Radius 200:** ein **Kondensator-Handmikrofonsender für Gesang**
- **Radius 200H:** ein **Headset-Mikrofon** und ein **drahtloser Taschensender**
- **Radius 200L:** ein **Lavalier-Mikrofon** und ein **drahtloser Taschensender**
- **Radius 200M:** ein **Geräteadapterkabel** und ein **drahtloser Taschensender**

Kondensator-Handmikrofonsender (Radius 200)

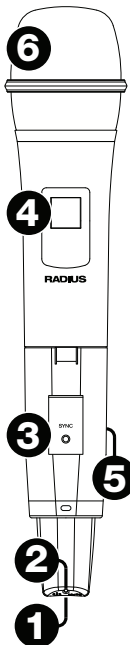

1. **Ein-/Ausschalter und Stummschalten-Taste:** Halten Sie diese Taste 4 Sekunden lang gedrückt, um den Sender ein- oder auszuschalten. Wenn der Sender eingeschaltet ist, drücken Sie kurz diese Taste, um die Stummschaltung des Mikrofons ein- oder auszuschalten.
2. **Ein-/Ausschalter und Stummschalten-LED:** Diese LED zeigt an, ob das Gerät eingeschaltet bzw. stummgeschaltet ist:
 - **Rotes Licht:** Der Sender ist eingeschaltet.
 - **Blinkendes rotes Licht:** Der Sender hat nur noch wenig Batteriestrom.
 - **Blaues Licht:** Der Sender ist stummgeschaltet.
 - **Blinkendes blaues Licht:** Der Sender ist stummgeschaltet und hat nur noch wenig Batteriestrom.
3. **Sync-Taste:** Drücken Sie diese Taste, um den Sender mit dem Empfänger zu synchronisieren. Siehe **Betrieb**, um mehr zu erfahren.
4. **Display:** Das Display zeigt den aktuellen Kanal und den Batterieladezustand.
5. **Batteriefach (nicht abgebildet):** Legen Sie 2 AA-Batterien in das Fach. Achten Sie darauf, dass die Polarität der Batterien (+ und -) korrekt ist.
6. **Gitter:** Dieses Gitternetz schützt die Mikrofonkapsel und reduziert Luft- und Atemgeräusche.

Taschensender (für Headset [Radius 200H], Lavalier-Mikrofon [Radius 200L] oder Geräteadapterkabel [Radius 200M])

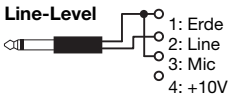
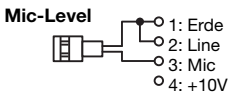
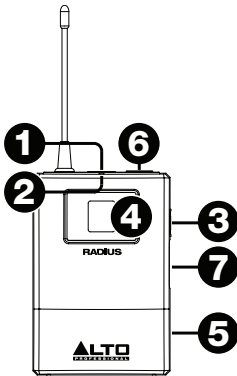

- Ein-/Ausschalter und Stummschalten-Taste:** Halten Sie diese Taste 2 Sekunden lang gedrückt, um den Sender ein- oder auszuschalten. Drücken Sie diese Taste kurz, um die Stummschaltung des Senders ein- oder auszuschalten.
- Ein-/Ausschalter und Stummschalten-LED:** Diese LED zeigt an, ob das Gerät eingeschaltet bzw. stummgeschaltet ist:
 - Rotes Licht:** Der Sender ist eingeschaltet.
 - Blinkendes rotes Licht:** Der Sender hat nur noch wenig Batteriestrom.
 - Blaues Licht:** Der Sender ist stummgeschaltet.
 - Blinkendes blaues Licht:** Der Sender ist stummgeschaltet und hat nur noch wenig Batteriestrom.
- Sync-Taste:** Drücken Sie diese Taste, um den Sender mit dem Empfänger zu synchronisieren. Siehe **Betrieb**, um mehr zu erfahren.
- Display:** Das Display zeigt den aktuellen Kanal und den Batterieladezustand.
- Batteriefach (nicht abgebildet):** Legen Sie 2 AA-Batterien in dieses Fach. Achten Sie darauf, dass die Polarität der Batterien (+ und -) korrekt ist.
- Mikrofon- oder Instrumenten-Eingang (4-pol Mini-XLR):** Schließen Sie das mitgelieferte Mikrofon oder Instrumentenkabel an diesen Eingang ein.
- Gain-Wahlschalter:** Verwenden Sie diesen Schalter, um die Verstärkung des Audioeingangs auf **10 dB**, **0 dB** oder **-10 dB** einzustellen. Bei Geräten mit passiven Tonabnehmern empfehlen wir die Einstellung **-10 dB**. Bei Geräten mit aktiven Tonabnehmern, können Sie dies auf **0 dB** oder **-10 dB** stellen.

Empfänger

Vorderseite

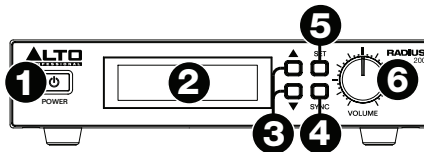

- Ein-/Ausschalter:** Drücken Sie diese Taste, um den Empfänger ein- oder auszuschalten.
- Display:** Das Display zeigt den aktuellen Kanal, die Frequenz und andere Einstellungen an. Siehe **Betrieb** für weitere Informationen.
- Aufwärts/Abwärts (▲▼):** Drücken Sie eine dieser Tasten, um die verschiedenen Modi auszuwählen (**Manuell**, **Autoscan**, **Preset**). Bei der Suche nach Kanälen, drücken Sie eine dieser Tasten, um zum nächsthöheren oder nächstniedrigeren Kanal zu springen.
- Sync:** Drücken Sie diese Taste, um den Empfänger mit dem Sender zu synchronisieren. Siehe **Betrieb**, um mehr zu erfahren.
- Einstellen:** Drücken Sie diese Taste, um Ihre Modusauswahl zu bestätigen (**Manuell**, **Autoscan**, **Preset**), oder um den aktuellen Kanal einzustellen.
- Lautstärkereglern:** Drehen Sie diesen Regler, um den Ausgangspegel des Empfängers einzustellen.

Display

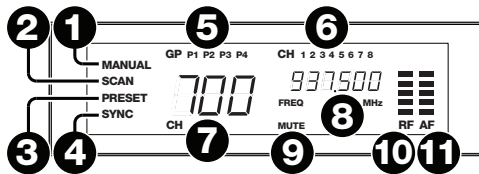

- Manuell:** Diese Anzeige erscheint, wenn sich der Empfänger im **Manuell**-Modus befindet, in dem Sie den Kanal manuell auswählen können. Verwenden Sie die **Aufwärts/Abwärts-Tasten** (**▲▼**), um zwischen den verschiedenen Modi zu wechseln.
- Scannen:** Diese Anzeige erscheint, wenn sich der Empfänger im **Autoscan**-Modus befindet, in dem der Empfänger automatisch den Kanal mit dem klarsten und stärksten Empfang wählt.
- Preset:** Diese Anzeige erscheint, wenn sich der Empfänger im **Preset**-Modus befindet, in dem Sie eine voreingestellte Gruppe von Kanälen wählen können, anstatt das gesamte Frequenzband zu scannen.
- Sync:** Diese Anzeige erscheint, wenn Sender und Empfänger synchronisiert sind.
- GP (P1, P2, P3, P4):** Dies ist die aktuelle Preset-Gruppe.
- CH (1–8):** Dies ist der aktuelle Preset-Kanal.
- CH (regionsspezifisch):** Dies ist die aktuelle Kanalnummer. Die Anzahl der verfügbaren Kanäle hängt von Ihrer Region ab.
- Freq:** Dies ist die aktuelle Frequenz in **MHz**.
- Stummschalten:** Diese Anzeige erscheint, wenn das Audiosignal stummgeschaltet ist.
- RF:** Dieses Messinstrument zeigt den aktuellen Empfangspegel zwischen Sender und Empfänger.
- AF:** Dieses Messinstrument zeigt den aktuellen Audio-Signalpegel, der von den **Audioausgängen** des Empfängers gesendet wird.

Rückseite

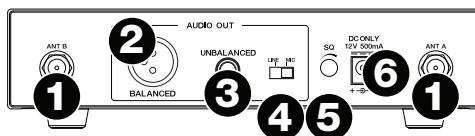

- Antennenanschluss:** Schließen Sie die mitgelieferte Antenne an diese Anschlüsse an.
- Audio-Ausgang (XLR):** Verwenden Sie ein handelsübliches XLR-Kabel, um diesen symmetrischen Ausgang mit Ihrem Mixer, PA-System etc. zu verbinden.
- Audioausgang (6,35mm):** Verwenden Sie ein handelsübliches 6,35mm Kabel, um diesen unsymmetrischen Ausgang mit Ihrem Gitarrenverstärker Mixer, PA-System etc. zu verbinden.
- Line/Mic-Wahlschalter:** Mit diesem Schalter wählen Sie, ob das Signal vom Empfängerausgang Line-Level oder Mikrofon-Level ist. Bringen Sie diesen Schalter auf **Linie**, wenn Sie das Gerät an einen symmetrischen Line-Level-Eingang (z.B. XLR eines Mischpults oder 6,35 mm TRS-Eingang) oder an einen aktiven niederohmigen Instrumenteneingang eines Instrumentverstärkers anschließen. Stellen Sie diesen Schalter auf **Mic**, wenn Sie es an einen hochohmigen Instrument-Line-Eingang eines Instrumentverstärkers anschließen.
- Rauschunterdrückung:** Drehen Sie diesen Regler, um das Grundrauschen einzustellen.
- Stromversorgung:** Stecken Sie das mitgelieferte Netzteil (12 V, 1 A, mittlerer Pin mit positiver Polarität) in diesen Eingang, um Ihre Stromquelle anzuschließen.

Betrieb

Um Ihren Radius 200 einzurichten und zu verwenden, führen Sie die Schritte in diesem Kapitel *in dieser Reihenfolge* aus. Wenn Sie ein System mit mehreren Empfänger-Sender-Paaren einrichten, richten Sie *jeweils nur ein Paar* ein und halten Sie jedes Paar eingeschaltet, wenn Sie ein anderes einrichten.

1. Einrichten des Empfängers

Optional: Verbinden Sie Rackmontage- und/oder Antennen

Um zwei Empfänger in einem standardmäßigen 19"-Rack unterzubringen, verwenden Sie die mitgelieferten Rackmontage- und Verbindungskammern und die Schrauben.

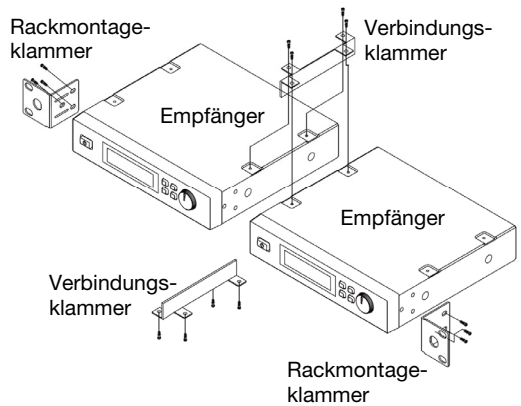

Um einen Empfänger in einem standardmäßigen 19" Rack zu verwenden, verwenden Sie zwei lange Rackmontageklammern (separat erhältlich) und Schrauben.

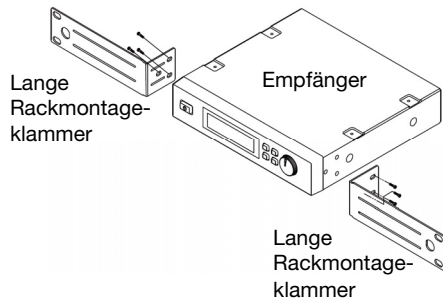

Wir empfehlen die Verwendung der mitgelieferten Antennen zur Verbesserung und Stärkung des Empfangs.

Sie können auch einen Antennenv Verstärker (separat erhältlich) verwenden, um das Signal noch weiter zu verbessern.

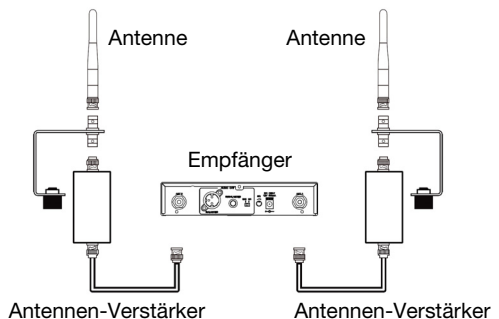

Einrichten von Empfänger-Anschlüssen, -Modus und -Kanal

1. Verwenden Sie das mitgelieferte Netzteil, um den **Netzeingang** des Empfängers an Ihre Stromquelle anzuschließen. Der Empfänger wird sich automatisch einschalten.
2. Verwenden Sie ein standardmäßiges XLR-Kabel oder ein 6,35 mm Kabel, um einen der **Audio-Ausgänge des Empfängers** an Ihren Mixer oder Ihr Verstärkersystem anzuschließen. Verwenden Sie **nicht** beide Audioausgänge gleichzeitig; dies kann zu Signalverlust oder erhöhtem Rauschen führen.
3. Bringen Sie den **Line-/Mic-Schalter** auf die entsprechende Einstellung.
 - Bringen Sie diesen Schalter auf **Linie**, wenn Sie das Gerät an einen symmetrischen Line-Level-Eingang (z.B. XLR eines Mischpults oder 6,35 mm TRS-Eingang) oder an einen aktiven niederohmigen Instrumenteneingang eines Instrumentverstärkers anschließen.
 - Stellen Sie diesen Schalter auf **Mic**, wenn Sie es an einen hochohmigen Instrument-Line-Eingang eines Instrumentverstärkers anschließen.
4. Stellen Sie den Empfängerkanal mit einer der folgenden Methoden ein:
 - **Manueller Modus**

Wichtig: Vermeiden Sie es, bei der Kanalauswahl zwei oder mehrere Sender in Reichweite des Empfängers zu platzieren. Halten Sie den Sender darüber hinaus mindestens **3 Fuß (1 Meter)** vom Empfänger entfernt.

- i. Verwenden des Tasten **Aufwärts** oder **Abwärts** am Empfänger, um den Manuell-Modus (**Manual**) zu wählen. (Sie müssen jede Taste ca. **1 Sekunde** lang gedrückt halten, um zum nächsten Modus zu wechseln.)
- ii. Halten Sie die **Einstellen**-Taste ca. **1 Sekunde** lang gedrückt. Die Zahlen am **Display** beginnen zu blinken.
- iii. Verwenden Sie die **Aufwärts/Abwärts-Tasten**, um einen Kanal auszuwählen.
- iv. Drücken Sie die Taste **Einstellen**, um den Empfang auf diesem Kanal zu sichern.

- **Autoscan-Modus**

Wichtig: Wenn Sie ein System mit mehreren Empfänger-Sender-Paaren einrichten, richten Sie jeweils nur ein Paar ein und halten Sie jedes Paar eingeschaltet, wenn Sie ein anderes einrichten. Dies verhindert, dass ein Paar automatisch den gleichen Kanal auswählt.

- i. Verwenden des Tasten **Aufwärts** oder **Abwärts** am Empfänger, um den Autoscan-Modus (**Auto**) zu wählen. (Sie müssen jede Taste ca. **1 Sekunde** lang gedrückt halten, um zum nächsten Modus zu wechseln.)
- ii. Halten Sie die **Einstellen**-Taste ca. **1 Sekunde** lang gedrückt. Die Zahlen am **Display** beginnen zu blinken.
- iii. Drücken Sie einmal auf die Taste **Aufwärts** oder **Abwärts**. Der Empfänger wird automatisch Frequenzen scannen und den ersten Kanal mit starkem, klarem Empfang wählen.
- iv. Drücken Sie die Taste **Einstellen**, um den Empfang auf diesen Kanal einzustellen.

- **Preset-Modus**

- i. Verwenden des Tasten **Aufwärts** oder **Abwärts** am Empfänger, um den Preset-Modus (**Preset**) zu wählen. (Sie müssen jede Taste ca. **1 Sekunde** lang gedrückt halten, um zum nächsten Modus zu wechseln.)
- ii. Halten Sie die **Einstellen**-Taste ca. **1 Sekunde** lang gedrückt. Die Zahlen am **Display** beginnen zu blinken.
- iii. Verwenden Sie die Tasten **Aufwärts/Abwärts**, um eine Preset-Gruppe auszuwählen (**P1, P2, P3** oder **P4**).
- iv. Drücken Sie die Taste **Einstellen**, um den Empfang auf diese Preset-Gruppe einzustellen.
- v. Verwenden Sie die Tasten **Aufwärts/Abwärts**, um einen Kanal in dieser Preset-Gruppe auszuwählen.
- vi. Drücken Sie die Taste **Einstellen**, um den Empfang auf einen Kanal in dieser Preset-Gruppe einzustellen.

Wichtig: Wenn es zu Interferenzen auf den Kanälen der aktuellen Preset-Gruppe kommt, wiederholen Sie die **Schritte iii-vi**.

2. Einrichten des Senders

Sender für Kondensator-Gesangsmikrofon:

1. Entfernen Sie die Klappe des **Batteriefachs** am Sender und legen Sie **2 AA**-Batterien in das Fach ein. Achten Sie darauf, dass die Polarität der Batterien (+ und –) korrekt ist.
2. Befestigen Sie die Klappe des **Batteriefachs** am Sender.
3. Halten Sie den **Ein-/Ausschalter** des Senders **4** Sekunden lang gedrückt, um den Sender ein- oder auszuschalten.

Drahtloser Taschensender:

1. Entfernen Sie die Klappe des **Batteriefachs** am Sender und legen Sie **2 AA**-Batterien in das Fach ein. Achten Sie darauf, dass die Polarität der Batterien (+ und –) korrekt ist.
2. Halten Sie den **Ein-/Ausschalter** des Senders **2** Sekunden lang gedrückt, um den Sender ein- oder auszuschalten.

3. Synchronisieren Sie Empfänger und Sender

1. Sorgen Sie dafür, dass Empfänger und Sender innerhalb von **3 Fuß (1 Meter)** voneinander platziert sind und dass sie eingeschaltet sind.
2. Halten Sie die **Sync**-Taste des Senders gedrückt bis **Sync** am **Display** des Empfängers zu blinken beginnt.
3. Drücken Sie die **Sync**-Taste am Empfänger.

4. Anpassen von Pegeln und Einstellungen

Gain-Pegel: Wenn Sie einen drahtlosen Taschensender verwenden, stellen Sie seinen **Gain-Wahlschalter** auf **10 dB**, **0 dB** oder **-10 dB**, um die Verstärkung des Audioeingangs einzustellen.

Lautstärke: Verwenden Sie den **Lautstärkeregler** des Empfängers, um den Audiosignalpegel einzustellen, der vom **Audioausgang** des Empfängers an Ihren Mixer oder Ihr Verstärkersystem gesendet wird.

Rauschunterdrückung: Verwenden Sie den **Rauschunterdrückungsregler**, um das Grundrauschen einzustellen, damit Hintergrund- oder Umgebungsgeräusche in stillen Phasen minimiert werden können. Höhere Werte ermöglichen eine größere Rauschunterdrückung und einen weiteren Dynamikbereich, eine zu hohe Einstellung kann jedoch dazu führen, dass bewusst leise Passagen zusammen mit dem Rauschen unterdrückt werden. Versuchen Sie mit verschiedenen Einstellungen zu experimentieren, um die optimale Balance zu finden.

Fehlerbehebung

Problem

Lösung

Der Empfänger gibt keinen Ton aus.

Stellen Sie sicher, dass das Netzteil des Empfängers ordnungsgemäß mit dem **Netzeingang** und einer Stromquelle verbunden ist.

Achten Sie darauf, dass die Batterien des Senders richtig eingesetzt sind und dass die Polarität (+ und -) korrekt ist.

Stellen Sie sicher, dass Sender und Empfänger auf die gleiche Frequenz eingestellt sind.

Stellen Sie sicher, dass der **Audioausgang** des Empfängers ordnungsgemäß mit dem Mixer, Verstärkersystem usw. verbunden ist.

Stellen Sie sicher, dass sich Empfänger und Sender innerhalb von **328** Fuß (**100** Meter) befinden und eine klare Sichtlinie besteht. Stellen Sie außerdem sicher, dass sich der Empfänger nicht unmittelbar in der Nähe von metallischen Gegenständen oder Geräten befindet, die zu HF-Störungen führen können (andere Funkssysteme, TV, Radio etc.).

Verringern Sie die Einstellung des **Rauschunterdrückungsreglers** am Empfänger.

Es gibt hörbare Interferenzen in der Übertragung.

Stellen Sie sicher, dass sich Empfänger und Sender innerhalb von **328** Fuß (**100** Meter) befinden und eine klare Sichtlinie besteht. Sorgen Sie außerdem dafür, dass sich der Empfänger nicht unmittelbar in der Nähe von metallischen Gegenständen oder Geräten befindet, die zu HF-Störungen führen können (andere Funkssysteme, TV, Radio etc.).

Stellen Sie sicher, dass die Antennen des Empfängers ordnungsgemäß mit den **Antennenanschlüssen** verbunden sind.

Wenn Sie mehrere Sender-Empfänger-Paare verwenden, stellen Sie sicher, dass die Paare nicht die gleichen oder benachbarten Frequenzen nutzen.

Das Signal ist verzerrt.

Stellen Sie sicher, dass sich der Empfänger nicht unmittelbar in der Nähe von metallischen Gegenständen oder Geräten befindet, die zu HF-Störungen führen können (andere Funkssysteme, TV, Radio etc.).

Verringern Sie die Einstellung des **Rauschunterdrückungsreglers** am Empfänger.

Gebruikershandleiding (Nederlands)

Inleiding

Kenmerken

- Alles-in-één, eenvoudig te gebruiken draadloos microfoonstelsel voor de meest veeleisende professionele toepassingen
- True Diversity-ontwerp met dubbele antenne/dubbele ontvanger voor bedrijfskritische, onderbrekingsvrije werking
- Werkt op UHF-band (520-937,5 MHz), geselecteerd naargelang regio
- Ontvanger met back-lit LCD-scherm voor goede zichtbaarheid: weergave van RF-frequentie en kanaal, AF- en RF-signaalniveaus en andere kritische functies
- **Radius 200:** Handheld condensator zangmicrofoon, zender met geïntegreerd LCD-scherm
- **Radius 200H:** Hoogwaardige headsetmicrofoon en draadloze broekriemzender
- **Radius 200L:** Hoogwaardige lavalier/reversmicrofoon met meegeleverde clip en draadloze broekriemzender
- **Radius 200M:** 6,35mm instrument-kabel en draadloze broekriemzender
- Scanfunctie met één knop om snel de optimale werkfrequentie te selecteren
- Sync-functie synchroniseert automatisch de frequenties van zender en ontvanger
- Regelbare ruisonderdrukker voor maximale helderheid en dynamisch bereik
- Roterende volumeregeling op voorpaneel
- Gebalanceerde XLR- en ongebalanceerde 6,35mm-microfoon- of -lijn-niveau-uitgangen

Inhoud van de doos

Radius 200

Radius 200 Ontvanger	2 BNC-antennes
Radius HHT handheld condensator zangmicrofoon/zender	Stroomadapter
Beugels voor rekmontage en koppeling (schroeven meegeleverd)	2 AA-batterijen
6,35mm-ongebalanceerde audiokabel (1 meter)	Gebruikershandleiding
	Handleiding veiligheid en garantie

Radius 200H

Radius 200 Ontvanger	2 BNC-antennes
Radius HSM headsetmicrofoon/zender	Stroomadapter
Radius BPT draadloze broekriemzender	2 AA-batterijen
Beugels voor rekmontage en koppeling (schroeven meegeleverd)	Gebruikershandleiding
6,35mm-ongebalanceerde audiokabel (1 meter)	Handleiding veiligheid en garantie

Radius 200L

Radius 200 Ontvanger	2 BNC-antennes
Radius LVM lavalier microfoon/zender	Stroomadapter
Radius BPT draadloze broekriemzender	2 AA-batterijen
Beugels voor rekmontage en koppeling (schroeven meegeleverd)	Gebruikershandleiding
6,35mm-ongebalanceerde audiokabel (1 meter)	Handleiding veiligheid en garantie

Radius 200M

Radius 200 Ontvanger	2 BNC-antennes
Radius BPT draadloze broekriemzender	Stroomadapter
Beugels voor rekmontage en koppeling (schroeven meegeleverd)	2 AA-batterijen
6,35mm adapterkabel voor instrumenten	Gebruikershandleiding
6,35mm-ongebalanceerde audiokabel (1 meter)	Handleiding veiligheid en garantie

Ondersteuning

Voor de laatste informatie over dit product (systeemvereisten, informatie over compatibiliteit, enz.) en productregistratie, bezoek altoprofessional.com.

Belangrijke veiligheidsvoorschriften

Opgelet: Alto Professional en inMusic zijn niet verantwoordelijk voor het gebruik van hun producten of het misbruik van deze informatie voor enig doel. Alto Professional en inMusic zijn niet verantwoordelijk voor het misbruik van hun producten dat wordt veroorzaakt door niet-naleving van de inspectie- en onderhoudsprocedures. Raadpleeg voor meer informatie ook de bijgeleverde handleiding veiligheid en garantie.

Kabels

Houd de kabels uit de weg van de artiesten, de productiecrew en het publiek, zodat ze er niet over struikelen.

Geluidsniveau

Blootstelling aan extreem hoge geluidsniveaus kan permanent gehoorverlies veroorzaken. De Amerikaanse Occupational Safety and Health Administration (OSHA) heeft voor bepaalde geluidsniveaus toelaatbare risico's vastgelegd. Volgens OSHA kan blootstelling aan een geluidsdruk (SPL) die hoger ligt dan deze grenzen tot gehoorverlies leiden. Bij het gebruik van een apparaat dat hoge SPL genereert, draagt u het best gehoorbescherming.

Uren per dag	SPL (dB)	Voorbeeld
8	90	Kleine bijeenkomst
6	92	Trein
4	95	Metro
3	97	Desktopmonitoren op hoog volume
2	100	Concert van klassieke muziek
1,5	102	Klinkmachine
1	105	Machiefabriek
0,50	110	Vliegveld
0,25 of minder	115	Rockconcert

Kenmerken

Zender

Uw Radius 200 bevat één van de volgende zendersystemen:

- **Radius 200:** een **handheld condensator zangmicrofoon/zender**
- **Radius 200H:** **headsetmicrofoon** en **draadloze broekriemzender**
- **Radius 200L:** **lavaliermicrofoon** en **draadloze broekriemzender**
- **Radius 200M:** **adapterkabel voor instrumenten** en **draadloze broekriemzender**

Condensator microfoon/zender (Radius 200)

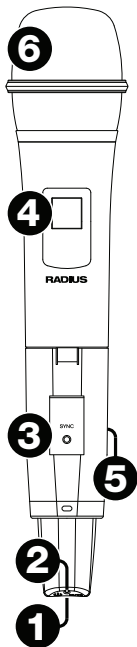

1. **Aan/uitknop - Dempknop:** Druk en houd deze knop **4 seconden** lang ingedrukt om de zender aan/uit te zetten. Druk kort op deze knop om de microfoon te dempen/niet te dempen wanneer de zender aanstaat.
2. **LED Aan/uit - Dempen:** Dit lampje geeft de aan/uit- of dempstatus weer:
 - **Rood lampje:** De zender staat aan.
 - **Flitsend rood lampje:** De batterij van de zender is bijna leeg.
 - **Blauw lampje:** De zender wordt gedempt.
 - **Flitsend blauw lampje:** De zender is gedempt en de batterij is bijna leeg.
3. **Sync-knop:** Duk op deze knop om de zender te synchroniseren met de ontvanger. Zie [Werking](#) voor meer informatie.
4. **Scherm:** Dit scherm toont het huidige kanaal en het batterijniveau.
5. **Batterijvak (niet afgebeeld):** Plaats 2 AA-batterijen in het vak. Controleer of de polariteit van de batterijen (+ en -) juist is.
6. **Rooster:** Dit rooster beschermt de microfooncapsule en verlaagt het lawaai van wind en ademhaling.

Broekriemzender (voor headset [Radius 200H], lavaliermicrofoon [Radius 200L] of adapterkabel voor instrumenten [Radius 200M])

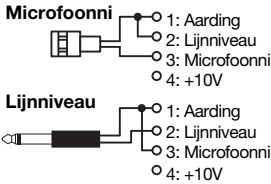
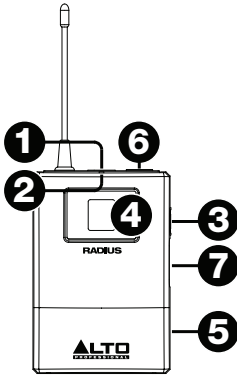

- Aan/uitknop - Dempknop:** Druk en houd deze knop **2** seconden lang ingedrukt om de zender aan/uit te zetten. Druk kort op deze knop om de zender te dempen/niet te dempen.
- LED Aan/uit - Dempn:** Dit lampje geeft de aan/uit- of dempstatus weer:
 - Rood lampje:** De zender staat aan.
 - Flitsend rood lampje:** De batterij van de zender is bijna leeg.
 - Blaauw lampje:** De zender wordt gedempt.
 - Flitsend blaauw lampje:** De zender is gedempt en de batterij is bijna leeg.
- Sync-knop:** Duk op deze knop om de zender te synchroniseren met de ontvanger. Zie [Werking](#) voor meer informatie.
- Scherm:** Dit scherm toont het huidige kanaal en het batterijniveau.
- Batterijvak (niet afgebeeld):** Plaats 2 AA-batterijen in dit vak. Controleer of de polariteit van de batterijen (+ en -) juist is.
- Microfoon- / instrument-ingang (4-pins mini-XLR):** Verbind de meegeleverde microfoon of instrumentkabel met deze ingang.
- Keuzeschakelaar ingangsvermogen:** Gebruik deze schakelaar om het ingangsvermogen (gain) van het audiosignaal in te stellen op **10 dB**, **0 dB**, of **-10 dB**. Voor instrumenten met passieve pickups raden wij een instelling van **-10 dB** aan. Voor instrumenten met actieve pickups kiest u het beste voor **0 dB** of **-10 dB**.

Ontvanger

Voorpaneel

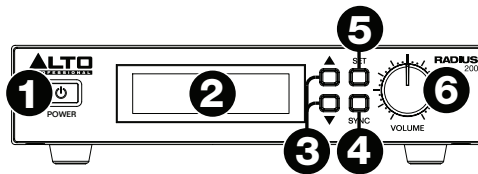

- Aan/uitknop:** Druk en houd deze knop ingedrukt om de ontvanger aan/uit te zetten.
- Scherm:** Dit scherm toont het huidige kanaal, de frequentie en andere instellingen. Zie [Scherm](#) voor meer informatie.
- Op/Neer (▲▼):** Druk op één van deze knoppen om de verschillende modi te selecteren (**Manueel**, **Autoscan**, **Preset**). Druk tijdens het zoeken naar kanalen op één van deze knoppen om respectievelijk naar het volgende kanaal hoger of lager te bewegen.
- Sync:** Duk op deze knop om de ontvanger te synchroniseren met de zender. Zie [Werking](#) voor meer informatie.
- Set:** Druk op deze knop om uw modus te bevestigen (**Manueel**, **Autoscan**, **Preset**) of het huidige kanaal in te stellen.
- Volumeknop:** Draai aan deze knop om het uitgangsniveau van de ontvanger aan te passen.

Scherm

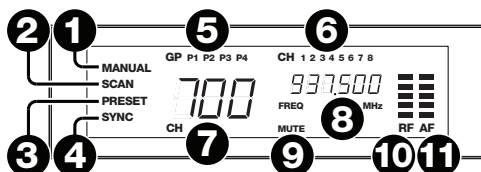

- Manueel:** Deze indicator gaat branden wanneer de ontvanger zich in **Manuele** modus bevindt, zodat u het kanaal manueel kunt selecteren. Gebruik de knoppen **omhoog/omlaag (▲▼)** om te bladeren door de verschillende modi.
- Scan:** Deze indicator gaat branden wanneer de ontvanger zich in **Autoscan**-modus bevindt. In deze modus kiest de ontvanger automatisch het kanaal met de meest duidelijke en sterke ontvangst.
- Preset:** Deze indicator gaat branden wanneer de ontvanger zich in **Preset**-modus bevindt. In deze modus kunt u een vooraf ingestelde groep kanalen selecteren, zodat u niet de volledige frequentieband hoeft te scannen.
- Sync:** Deze indicator gaat branden wanneer de zender en de ontvanger gesynchroniseerd zijn.
- GP (P1, P2, P3, P4):** Dit is de huidige groep voorinstellingen.
- CH (1–8):** Dit is het huidige kanaal met voorinstellingen.
- CH (regiogebonden):** Dit is het huidige kanaalnummer. Het aantal beschikbare kanalen hangt af van uw regio.
- Freq:** Dit is de huidige frequentie in **MHz**.
- Dempen:** Deze indicator gaat branden wanneer het audiosignaal wordt gedempt.
- RF:** Deze meter geeft het huidige ontvangstniveau weer tussen zender en ontvanger.
- AF:** Deze meter toont het huidige signaalniveau, verstuurd van de **audio-uitgangen** van de ontvanger.

Achterpaneel

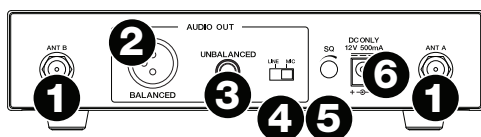

- Antenneaansluiting:** Sluit de meegeleverde antenne aan op deze uitgangen.
- Audio-uitgang (XLR):** Gebruik een standaard XLR-kabel om deze gebalanceerde uitgang aan te sluiten op uw mixer, PA-systeem, enz.
- Audio-uitgang (6,35 mm):** Gebruik een standaard 6,35mm-kabel om deze gebalanceerde uitgang aan te sluiten op uw gitaarversterker, mixer, PA-systeem, enz.
- Keuzeschakelaar Line/Mic:** Gebruik deze schakelaar om te selecteren of het uitgangssignaal van de ontvanger zich op lijn- of microfoonniveau bevindt. Zet deze schakelaar op **Line** wanneer u verbinding maakt met een gebalanceerde ingang op lijnniveau (bv. de XLR- of 6,35 mm TRS-ingang van een mixer) of de actieve instrumentingang met lage impedantie van de versterker van een instrument. Zet deze schakelaar op **Mic** wanneer u verbinding maakt met een instrumentingang met hoge impedantie op een versterker van een instrument.
- Ruis:** Draai aan deze knop om de ruisdempel in te stellen.
- Stroomingang:** Gebruik de meegeleverde stroomadapter (12 V, 1 A, middelste pin is positief) om deze ingang aan te sluiten op uw stroombron.

Werking

Volg de stappen in dit hoofdstuk *in de opgegeven volgorde* om uw Radius 200 in te stellen en te gebruiken. Als u een systeem instelt waarin meerdere paren zenders en ontvangers worden gebruikt, stel dan elk paar *één voor één* in en zorg ervoor dat elk paar ingeschakeld blijft wanneer u de andere paren instelt.

1. De ontvanger instellen

Optioneel: De antennes en/of beugels voor rekmontage aansluiten

Om twee ontvangers in een standaardrek van 19" te gebruiken, gebruikt u de meegeleverde beugels voor rekmontage, verbingsbeugels en schroeven.

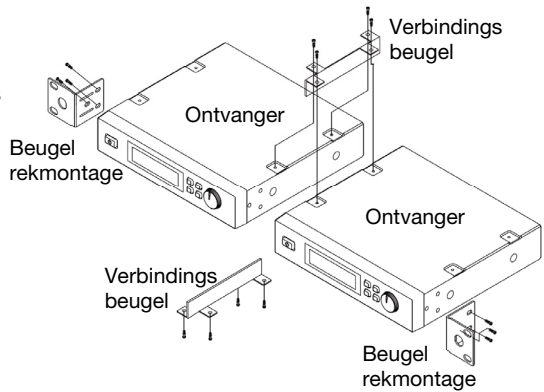

Om één ontvanger in een standaardrek van 19" te gebruiken, gebruikt u twee lange beugels voor rekmontage (afzonderlijk verkrijgbaar) en schroeven.

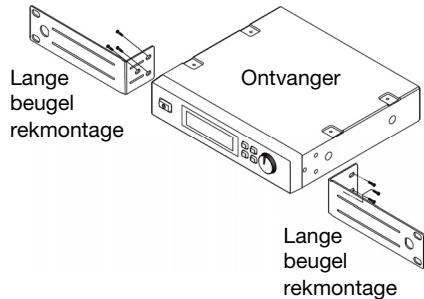

Wij bevelen u ten sterkste aan de meegeleverde antennes te gebruiken om de ontvangst te verbeteren en versterken.

U kunt ook een antenneversterker (afzonderlijk verkrijgbaar) gebruiken om het signaal verder te verbeteren.

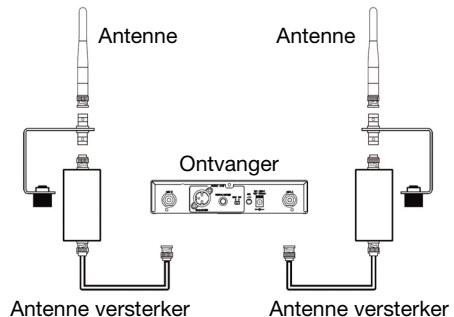

De verbindingen, modus en het kanaal van de ontvanger instellen

1. Gebruik de meegeleverde stroomadapter om de **stroomingang** van de ontvanger aan te sluiten op uw stroombron. De ontvanger wordt automatisch ingeschakeld.
2. Gebruik een standaard XLR- of 6,35 mm-kabel om een van de **audio-uitgangen** van de ontvanger aan te sluiten op uw mixer of versterker. Gebruik **nooit** beide audio-uitgangen tegelijkertijd; dit kan leiden tot signaalverlies of verhoogde ruis.
3. Zet de **Keuzeschakelaar Line/Mic** op de gepaste stand:
 - Zet deze schakelaar op **Line** wanneer u verbinding maakt met een gebalanceerde ingang op lijnniveau (bv. de XLR- of 6,35 mm TRS-ingang van een mixer) of de actieve instrumentingang met lage impedantie van de versterker van een instrument.
 - Zet deze schakelaar op **Mic** wanneer u verbinding maakt met een instrumentingang met hoge impedantie op een versterker van een instrument.
4. Stel het kanaal van de ontvanger in op één van de volgende wijzen:

- **Manuele modus**

Belangrijk: Plaats bij het selecteren van een kanaal nooit twee of meer zenders binnen het bereik van de ontvanger. Zorg er ook voor dat de zender zich minstens op **1 meter (3 ft)** van de ontvanger bevindt.

- i. Gebruik de knoppen **Omhoog** en **Omlaag** van de ontvanger om manueel-modus (**Manual**) te selecteren. (U moet elke knop ongeveer **1 seconde** ingedrukt houden om naar de volgende modus over te schakelen.)
- ii. Druk en houd de **Set**-knop ongeveer **1 seconde** lang ingedrukt. De cijfers op het **scherm** beginnen te knippen.
- iii. Gebruik de knoppen **omhoog/omlaag** om het kanaal te selecteren.
- iv. Druk op de **Set**-knop om de ontvangst op dit kanaal te vergrendelen.

- **Autoscan-modus**

Belangrijk: Als u een systeem instelt met meerdere paren zenders en ontvangers, zorg er dan voor dat elk paar aan staat wanneer u de andere paren instelt. Dat voorkomt dat paren automatisch hetzelfde kanaal selecteren.

- i. Gebruik de knoppen **Omhoog** en **Omlaag** van de ontvanger om Autoscan-modus (**Auto**) te selecteren. (U moet elke knop ongeveer **1 seconde** ingedrukt houden om naar de volgende modus over te schakelen.)
- ii. Druk en houd de **Set**-knop ongeveer **1 seconde** lang ingedrukt. De cijfers op het **scherm** beginnen te knippen.
- iii. Druk één keer op de knop **Omhoog** of **omlaag**. De ontvanger scant automatisch de frequenties en selecteert het eerste kanaal met een sterk en duidelijk signaal.
- iv. Druk op de **Set**-knop om de ontvangst op dit kanaal te vergrendelen.

- **Preset-modus**

- i. Gebruik de knoppen **Omhoog** en **Omlaag** van de ontvanger om preset-modus (**Preset**) te selecteren. (U moet elke knop ongeveer **1 seconde** ingedrukt houden om naar de volgende modus over te schakelen.)
- ii. Druk en houd de **Set**-knop ongeveer **1 seconde** lang ingedrukt. De cijfers op het **scherm** beginnen te knippen.
- iii. Gebruik de knoppen **omhoog/omlaag** om een voorkeuzegroep te selecteren (**P1**, **P2**, **P3** of **P4**).
- iv. Druk op de **Set**-knop om de ontvangst op deze voorkeuzegroep te vergrendelen.
- v. Gebruik de knoppen **omhoog/omlaag** om een kanaal in deze voorkeuzegroep te selecteren.
- vi. Druk op de **Set**-knop om de ontvangst op een kanaal in deze voorkeuzegroep te vergrendelen.

Belangrijk: Als er storingen optreden op de kanalen van de huidige voorkeuzegroep, herhaal dan **stappen iii-vi**.

2. De zender instellen

Condensator zangmicrofoon/zender:

1. Het **klepje van het batterijvak** van de zender verwijderen en 2 AA-batterijen in het vak plaatsen. Controleer of de polariteit van de batterijen (+ en -) juist is.
2. De **klepje van het batterijvak** opnieuw aan de zender bevestigen.
3. Druk en houd de **aan-uitknop** van de zender **4** seconden lang ingedrukt om de zender aan/uit te zetten.

Draadloze broekriemzender:

1. Het **klepje van het batterijvak** van de zender verwijderen en 2 AA-batterijen in het vak plaatsen. Controleer of de polariteit van de batterijen (+ en -) juist is.
2. Druk en houd de **aan-uitknop** van de zender **2** seconden lang ingedrukt om de zender aan/uit te zetten.

3. De ontvanger en de zender synchroniseren

1. Zorg ervoor dat de ontvanger en de zender zich binnen **1 meter (3 ft)** van elkaar bevinden en ingeschakeld zijn.
2. De **Sync**-knop op de ontvanger indrukken en ingedrukt houden tot op het scherm van de ontvanger **Sync** begint te knipperen.
3. Op de **Sync**-knop van de ontvanger drukken.

4. Niveaus en instellingen aanpassen

Versterkingsniveau: Als u een draadloze broekriemzender gebruikt, stel de **keuzeschakelaar ingangsvermogen** dan in op **10 dB, 0 dB** of **-10 dB**, om de versterking van het binnenkomende audiosignaal in te stellen.

Volumeniveau: Gebruik de **volumeknop** van de ontvanger om het niveau in te stellen van het audiosignaal dat van de **audio-uitgang** van uw ontvanger naar uw mixer of versterker wordt gestuurd.

Ruisniveau: Draai aan de **ruisknop** om de ruisdrempel in te stellen en op stille momenten achtergrond- of omgevingsgeluid te minimaliseren. Een hogere stand reduceert meer achtergrondlawaai en het dynamische bereik, maar een te hoge instelling kan ervoor zorgen dat stillere geluiden worden onderdrukt samen met de ruis. Experimenteer met verschillende instellingen om een optimale balans te vinden.

Probleemoplossing

Probleem

De ontvanger produceert geen geluid.

Oplossing

Controleer of de stroomadapter van de ontvanger naar behoren is aangesloten op de **stroomingang** en een stroombron.

Controleer of de batterijen van de zender naar behoren zijn geplaatst en of de polariteit (+ en -) correct is.

Controleer of zowel de zender als de ontvanger op dezelfde frequentie zijn ingesteld.

Controleer of de **audio-uitgang** van de ontvanger naar behoren is aangesloten op uw mixer, versterker, enz.

Controleer of de ontvanger en de zender zich binnen een afstand van **100 meter (328 ft)** van elkaar bevinden, in elkaars gezichtsveld. Controleer ook of de ontvanger niet in de onmiddellijke nabijheid van metalen objecten of apparaten staat die RF-interferentie kunnen veroorzaken (andere draadloze systemen, tv's, radio, enz.).

Verlaag de instelling van de **ruisknop** van de ontvanger.

Het verzonden signaal bevat hoorbare storingen.

Controleer of de ontvanger en de zender zich binnen een afstand van **100 meter (328 ft)** van elkaar bevinden, in elkaars gezichtsveld. Controleer ook of de ontvanger niet in de onmiddellijke nabijheid van metalen objecten of apparaten staat die RF-interferentie kunnen veroorzaken (andere draadloze systemen, tv's, radio, enz.).

Controleer of de antennes van de ontvanger naar behoren op de **antenneaansluitingen** zijn bevestigd.

Bij gebruik van meerdere paren zenders en ontvangers, controleer of de paren niet dezelfde of naburige frequenties gebruiken.

Het signaal wordt vervormd.

Controleer of de ontvanger niet in de onmiddellijke nabijheid van metalen objecten of apparaten staat die RF-interferentie kunnen veroorzaken (andere draadloze systemen, tv's, radio, enz.).

Verlaag de instelling van de **volumeknop** van de ontvanger.

Appendix (English)

Technical Specifications

Hand-held condenser vocal microphone transmitter included with **Radius 200**.

Headset microphone and wireless belt-pack transmitter included with **Radius 200H**.

Lavalier/lapel microphone and wireless belt-pack transmitter included with **Radius 200L**.

1/4" (6.35mm) instrument adapter cable and wireless belt-pack transmitter included with **Radius 200M**.

Specifications are subject to change without notice.

Receiver

UHF Band Operation	520–937.5 MHz (region-specific)
Oscillator	PLL Synthesized
Frequency Stability	±0.005%
Modulation	FM
Transmission Range	328 feet / 100 meters
Signal-to-Noise Ratio	> 100 dB (at 20 KHz deviation and 60 dBµV antenna input)
Image & Spurious Rejection	80 dB minimum
Receiving Sensitivity	At 2 uV over 52 dB/A SNR
Selectivity	> 50 dB
AF Response	80 Hz – 18 KHz
THD	< 1% (at 1 KHz)
IF Frequency	1st: 243.95 MHz / 2nd: 10.7 MHz
Dynamic Range	> 100 dB
Tone Signal	32.768 KHz
Audio Output	1 balanced XLR 1 unbalanced 1/4" (6.35mm)
Display	High-visibility back-lit LCD with RF and AF meters
Power	Supply: 12 V, 1 A, center positive (adapter included) Consumption: 520 mA ±10 mA
Case	Half 19" EIA-rack metal case
Dimensions (width x depth x height)	7.9" x 7.2" x 1.7" 20.0 cm x 18.3 cm x 4.2 cm
Weight	2.1 lbs. 1.0 kg

Transmitters

UHF Band Operation	520–937.5 MHz (region-specific)
Channel Selection	Synchronization with receiver
RF Power Output	10 mW (maximum)
Oscillator	PLL Synthesized
Frequency Stability	±0.005%
Deviation	±20 KHz with limiting compressor
Spurious Emission	> 60 dB below carrier frequency
THD	< 1% (at 1 KHz)
Tone Signal	32.768 KHz
Display	Hand-Held Microphone: 2-digit 7-segment LCD Belt-Pack Transmitter: 2-digit 7-segment LCD
Power	Hand-Held Microphone: 2.4 VDC (1.2V via 2 AA batteries) Belt-Pack Transmitter: 3 VDC (1.5V via 2 AA batteries) Consumption: 120 mA ±10 mA
Dimensions (width x depth x height)	Hand-Held Microphone: 2.0" x 2.0" x 10.2" / 5.2 cm x 5.2 cm x 26.0 cm Headset Microphone: 1.5" x 0.5" x 0.5" / 3.8 cm x 1.3 cm x 1.3 cm Lavalier Microphone: 1.0" x 0.25" x 0.25" / 2.5 cm x 0.6 cm x 0.6 cm Belt-Pack Transmitter: 2.6" x 3.8" x 0.9" / 6.5 cm x 9.7 cm x 2.4 cm
Weight	Hand-Held Microphone: 0.5 lbs. / 0.2 kg Headset Microphone: 0.2 lbs. / 0.1 kg Lavalier Microphone: 0.1 lbs. / 0.5 kg Belt-Pack Transmitter: 0.2 lbs. / 0.1 kg

Trademarks and Licenses

Alto Professional is a trademark of inMusic Brands, Inc., registered in the U.S. and other countries.

All other product or company names are trademarks or registered trademarks of their respective owners.

altoprofessional.com