

DENON

PROFESSIONAL

DN-106S

User Guide	English (3 – 5)
Guía del usuario	Español (6 – 8)
Guide d'utilisation	Français (9 – 11)
Guida per l'uso	Italiano (12 – 14)
Benutzerhandbuch	Deutsch (15 – 17)
Appendix	English (18)

User Guide (English)

Introduction

The Denon Professional DN-106S ceiling loudspeaker is designed to deliver exceptionally accurate, articulate sound while easily meeting commercial requirements for fire-resistance and suitability for multiple unit installation.

It features a metal “can” rear enclosure, which provides a fire barrier behind the speaker to meet local commercial fire codes. It also serves as the woofer’s enclosure to optimize its bass tuning and low frequency response. The speaker has 70/100-volt transformers to facilitate multiple unit installations without the impedance and level-matching concerns of paralleled transformerless speakers.

The DN-106S uses a long-excursion 6 ½-inch woofer for accurate, powerful low-frequency reproduction. In addition, it utilizes a wide dispersion ¾” (20mm) dome tweeter with high-temperature voice coils and ferro-fluid cooling, ensuring very wide, consistent sound coverage of large spaces coupled with exceptional power handling for outstanding long-term reliability.

These high quality drive units in a tuned reflex enclosure with precision electronic crossover deliver clean, detailed sound, perfect for music applications, public address demands and business/educational presentations, while meeting all safety and fire codes as required by commercial venues.

Box Contents

DN-106S

Mounting Bracket

Speaker Grill

4x Screws

4x Washers

4-Pin Euroblock Connector

User Guide

Safety/Warranty Manual

Support

For complete system requirements, compatibility information, and product registration, visit the Denon Professional website: denonpro.com.

Speaker Diagram

Top View

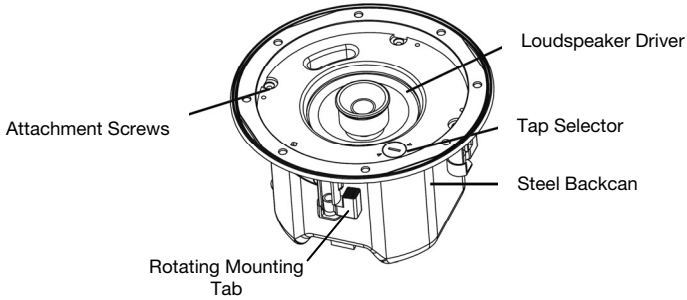

Rear View

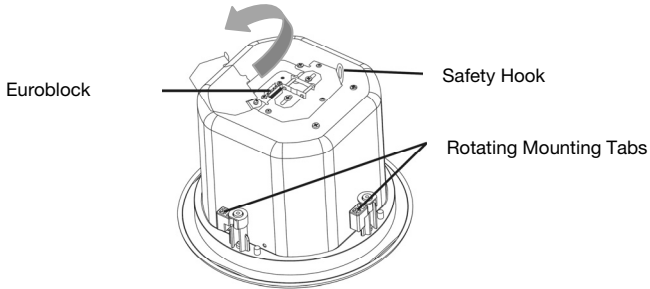

Installation

To ensure a reliable installation, please follow these steps carefully:

1. Assemble the speaker mounting bracket (see graphic below) by taking one of the alignment beams and sticking it under the groove in the "C" shaped speaker mounting bracket. Place in the desired install location and use 2 screws and 2 washers to connect. Repeat this process on the other side while making sure the holes line up evenly.



2. Determine the speaker position, taking into account any obstructions in the ceiling space. Note that a clearance of 173 mm above the lower face of the ceiling is required. The cutout diameter is 222 mm.
3. Remove the ceiling space and position the "C" shaped speaker mounting bracket so that it fits the hole that you cut. Use a metal safety wire with a snap hook (sold separately) and loop it around a truss/beam on one end. Use a screw to mount the safety wire by fastening the speaker mounting bracket into the truss/beam that the safety wire is looped around. Make sure the screw head covers the surface area of the screw hole.
4. Remove the supplied 4-pin Euroblock from the speaker and connect it to the speaker cable (see graphic below).

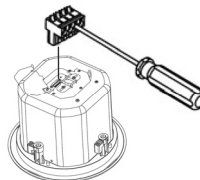

- Use the provided loop-through terminals (see graphic below). When this wiring method is used, you should be aware that when a speaker is not plugged in there is no path to subsequent speakers (see graphics below). An alternative is to wire incoming and outgoing cables in parallel. Pin 2 is + and Pin 3 is -.

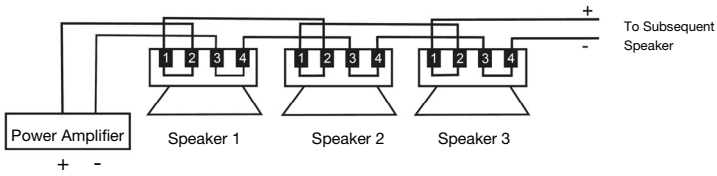

- Insert the pre-wired Euroblock connector, ensuring the correct polarity is being used.
- Begin to insert speaker into the “C” shaped speaker mounting bracket. Make sure to connect the snap hook to the safety hook on the back of the speaker. When the speaker is flush with the ceiling leaving only the black magnetic brim exposed, begin to tighten the 4 attachment screws which are connected to the mounting tabs (see graphics below). The screws will automatically turn once you begin rotating the screw clockwise. Repeat for all 4 tabs and make sure not to overtighten the screws.

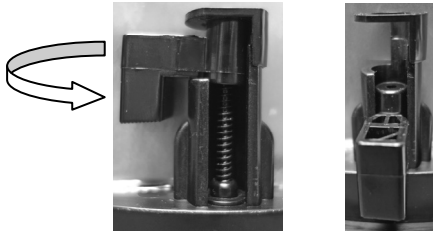

Note: Before you put the speaker into the ceiling, make sure all attachment screws are turned completely counter-clockwise so that the mounting tabs are touching the side of the steel backcan.

Note: Make sure to position the speaker so that the mounting tabs do not sit above the opening in the “C” shaped speaker mounting bracket.

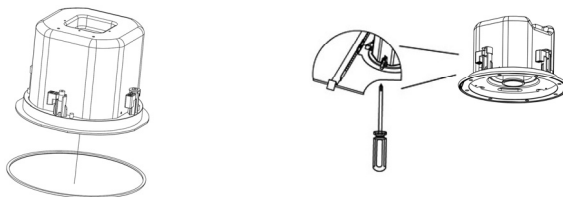

- Use a flat-head screwdriver to rotate the Tap Selector so that the correct power setting is adjacent to the arrow. Note that there are separate 70V and 100V scales, depending on the line voltage being used (see the graphic below). The transformer may also be bypassed by selecting the 16 ohm position. It may be best to leave the grill off until setting the power is complete in case adjustments are needed.

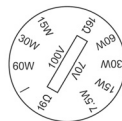

- Attach the magnetic grill on the speaker.

Guía del usuario (Español)

Introducción

Contenido de la caja

DN-104S
Soporte de montaje
Rejilla del altavoz
4x tornillos
4x arandelas
Conectores Euroblock de 4 patillas
Guía del usuario
Manual sobre la seguridad y garantía

Soporte

Para obtener información completa sobre requisitos del sistema, compatibilidad y registro del producto, visite el sitio web de Denon Professional: denonpro.com.

Diagrama de altavoces

Vista superior

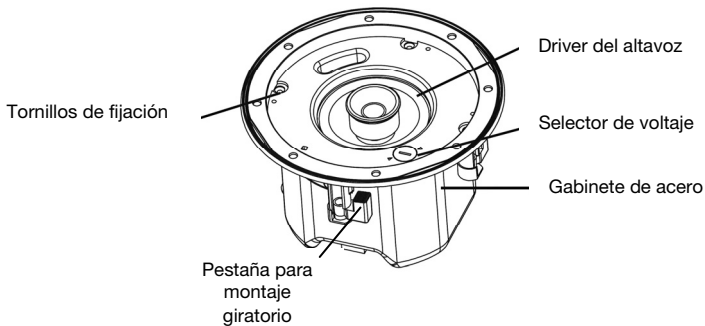

Vista posterior

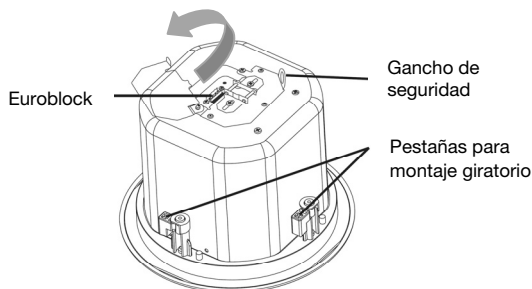

Instalación

Para garantizar una instalación confiable, siga cuidadosamente los siguientes pasos:

1. Ensamble el soporte de montaje del parlante (ver gráfico continuación) tomando una de las varillas de alineamiento e insertándola bajo la ranura del soporte de montaje en forma de "C" del altavoz. Colóquelo en la posición de instalación deseada y utilice dos tornillos y dos arandelas para conectarlo. Repita este proceso del otro lado mientras se asegura de que los orificios se alineen de forma pareja.



2. Determine la posición del altavoz, teniendo en cuenta las obstrucciones que puedan haber en el espacio del cielo raso. Tenga en cuenta que se requiere una holgura de 173 mm por encima de la cara inferior del cielo raso. El diámetro de encastre es de 222 mm.
3. Retire el espacio de cielo raso y coloque el soporte de montaje del altavoz con forma de "C" de manera que quepa en el orificio que recortó. Utilice un alambre metálico de seguridad con un mosquetón (se venden por separado) y enlázelo alrededor de una varilla/armazón en un extremo. Utilice un tornillo para montar el cable de seguridad atando el soporte de montaje del altavoz a la varilla/armazón alrededor del cual está enlazado el cable de seguridad. Asegúrese de que la cabeza del tornillo cubra la superficie del orificio del tornillo.
4. Retire el Euroblock de 4 pulg. suministrado del altavoz y conéctelo al cable del altavoz (ver gráfico continuación).

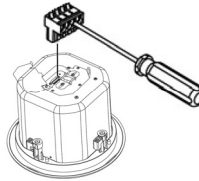

5. Utilice los terminales para enlazar provistos (ver gráfico continuación). Cuando se utiliza este método de cableado debe tener en cuenta que, cuando no hay ningún altavoz enchufado, no existe ningún camino hacia los altavoces subsiguientes. Como alternativa, se pueden conectar los cables entrantes y salientes en paralelo. La patilla 2 es + y la patilla 3 es - (vea los gráficos a continuación).

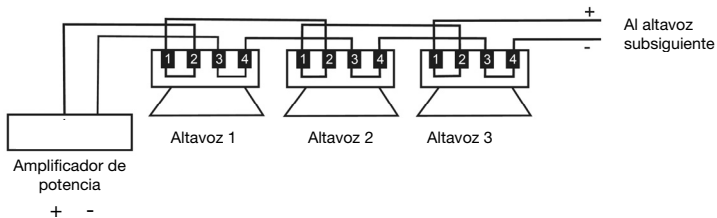

6. Inserte el conector Euroblock precableado, asegurándose de estar utilizando la polaridad correcta.

7. Comience a insertar el altavoz dentro del soporte de montaje en forma de "C" del altavoz. Asegúrese de conectar el mosquetón al gancho de seguridad en la parte trasera del altavoz. Cuando el altavoz está a ras del cielorraso, dejando expuesto nada más que el borde, comience a ajustar los 4 tornillos de sujeción que están conectados a las lengüetas de montaje (vea los gráficos a continuación). Los tornillos girarán automáticamente una vez que comience a girar el tornillo en sentido horario. Repita esto para las 4 lengüetas asegurándose de no apretar los tornillos en exceso.

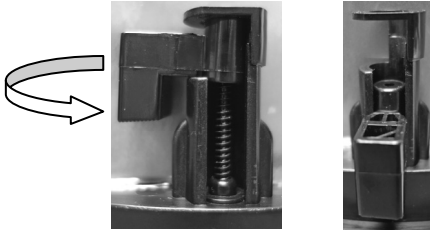

Nota: Antes de colocar el altavoz en el cielorraso, asegúrese de que todos los tornillos de fijación estén girados completamente en sentido antihorario de manera que las lengüetas de montaje estén tocando el costado del gabinete metálico.

Nota: Asegúrese de colocar el altavoz de manera que las lengüetas de montaje no se asienten encima de la abertura del soporte de montaje en forma de "C" del altavoz.

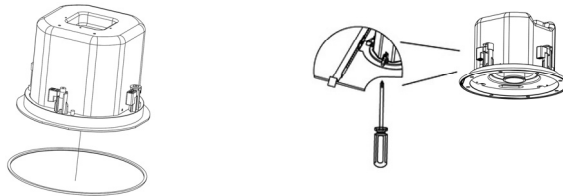

8. Utilice un destornillador plano para girar el selector de voltaje de manera que el ajuste de corriente correcto quede junto a la flecha. Observe que hay escalas de 70 y 100 V separadas, dependiendo del voltaje de línea que se esté utilizando (vea el gráfico a continuación). También puede puentearse el transformador seleccionando la posición correspondiente a 16 ohm. Puede que sea preferible dejar la rejilla afuera hasta terminar el ajuste de voltaje en caso de tener que realizar ajustes.



9. Fije la rejilla magnética al altavoz.

Guide d'utilisation (Français)

Présentation

Contenu de la boîte

DN-104S

Support de montage

Grille d'enceinte

Vis x 4

Rondelles x 4

Connecteur Euroblock à 4 broches

Guide d'utilisation

Consignes de sécurité et informations concernant la garantie

Assistance technique

Pour tous les renseignements concernant la configuration système minimale requise, la compatibilité et l'enregistrement du produit, veuillez visiter le site Internet de Denon Professional : denonpro.com.

Schéma de l'enceinte

Vue de dessus

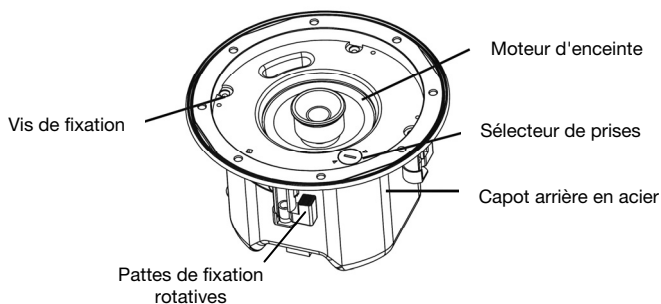

Vue arrière

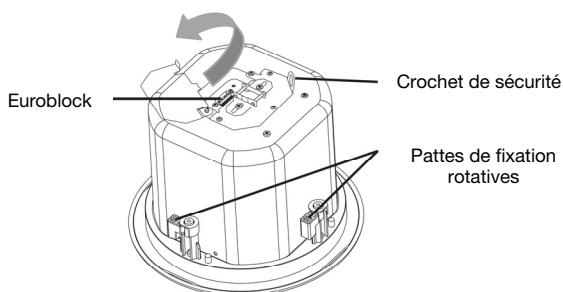

Installation

Pour garantir une installation fiable, veuillez observer attentivement ces étapes :

1. Assemblez le support de montage de l'enceinte (voir graphique ci-dessous) en prenant l'un des rails d'alignement et en le plaçant dans la rainure du support de montage en C. Placez dans la position souhaitée et utilisez 2 vis et 2 rondelles afin de les fixer. Répétez ce processus pour l'autre côté tout en vous assurant que les trous sont correctement alignés.



2. Déterminez la position de l'enceinte, en tenant compte de toutes les obstructions dans l'espace de plafond. Notez qu'un dégagement de 173 mm au-dessus de la face inférieure du plafond est nécessaire. Le diamètre de découpe est de 222 mm.
3. Retirez la découpe et positionner le support de montage en C afin de vous assurez qu'il entre dans l'orifice que vous avez coupé. Prenez un fil de sécurité métallique avec crochet à ressort (vendu séparément) et enroulez-le autour d'un montant en laissant dépasser une des extrémités. Utilisez une vis afin de fixer le support de montage de l'enceinte au montant avec le fil de sécurité. Assurez-vous que la tête de vis couvre la surface du trou de la vis.
4. Retirez le connecteur Euroblock à 4 broches de l'enceinte et branchez-le au câble de l'enceinte (voir graphique ci-dessous).

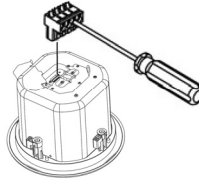

5. Utilisez les bornes de câblage fournies (voir graphique ci-dessous). Lorsque cette méthode de câblage est utilisée, vous devez être savoir que lorsqu'une enceinte n'est pas branchée une connexion vers d'autres enceintes n'est pas possible. Une autre solution consiste à raccorder les câbles entrants et sortants en parallèle. La broche 2 est + et la broche 3 est - (voir graphiques ci-dessous).

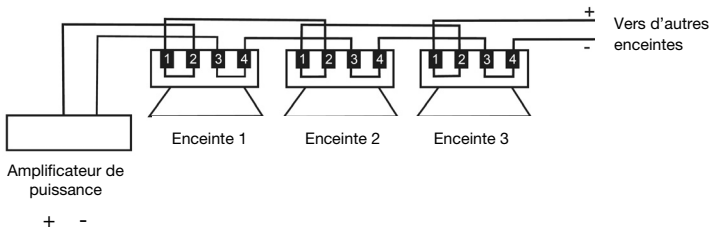

6. Insérez le connecteur Euroblock précâblé, en vous assurant que la polarité est respectée.

7. Commencer à insérer l'enceinte dans le support de montage en C. Assurez-vous de connecter le crochet à ressort au crochet de sécurité à l'arrière de l'enceinte. Lorsque l'enceinte est de niveau avec le plafond ne laissant que le rebord noir magnétique exposé, commencez à serrer les 4 vis de fixation qui sont reliées aux pattes de fixation (voir graphiques ci-dessous). Les vis tourneront automatiquement une fois que vous commencerez à tourner dans le sens horaire. Répétez pour les 4 pattes et veillez à ne pas trop serrer les vis.

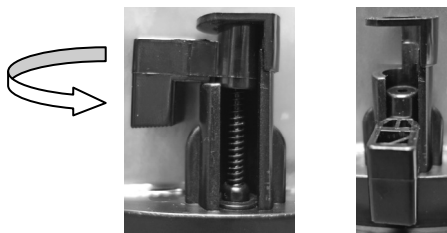

Remarque : Avant de mettre l'enceinte dans le plafond, veuillez vous assurer que toutes les vis de fixation sont tournées complètement dans le sens antihoraire afin que les pattes de fixation soient en contact avec le côté du capot arrière en acier.

Remarque : Assurez-vous de positionner l'enceinte afin que les pattes de fixation ne soient pas au-dessus de l'ouverture dans le support de montage en C.

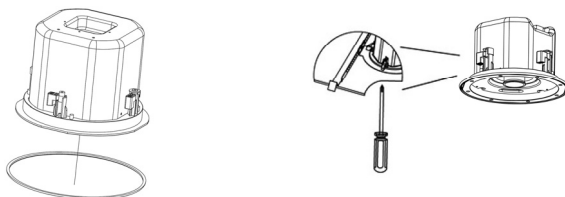

8. Utilisez un tournevis à tête plate pour tourner le sélecteur de prises afin que le réglage de puissance correct soit adjacent à la flèche. Notez qu'il y a différentes échelles pour les tensions 70 V et 100 V selon la tension secteur utilisée (voir le graphique ci-dessous). Le transformateur peut également être contourné en sélectionnant le réglage 16 ohms. Il peut être préférable de ne pas installer la grille jusqu'à ce que le réglage de la puissance soit terminé au cas où des ajustements seraient nécessaires.

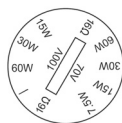

9. Fixer la grille magnétique sur l'enceinte.

Guida rapida (Italiano)

Introduzione

Contenuti della confezione

DN-104S

Staffa di montaggio

Griglia dell'altoparlante

4 viti

4 rondelle

Connettore Euroblock a 4 poli

Guida per l'uso

Istruzioni di sicurezza e garanzia

Assistenza

Per conoscere i requisiti di sistema completi, ottenere informazioni in merito alla compatibilità e per la registrazione del prodotto, recarsi al sito Web di Denon Professional: **denonpro.com**.

Schema dell'altoparlante

Vista dall'alto

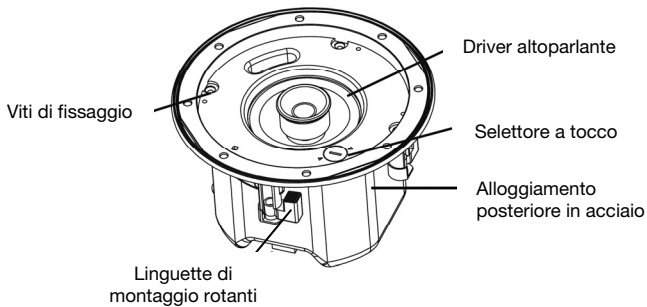

Vista posteriore

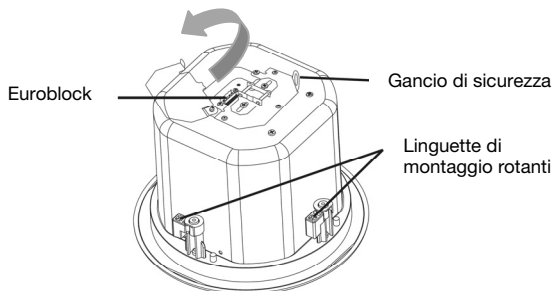

Installazione

Per garantire un'installazione affidabile, seguire attentamente i passaggi seguenti:

1. Assemblare la staffa di montaggio dell'altoparlante (vedi grafico qui di seguito) prendendo uno degli assi di allineamento e infilandolo sotto il solco nella staffa di montaggio a "C" dell'altoparlante. Collocare il prodotto nella sede desiderata e servirsi di 2 viti e 2 rondelle per collegarlo. Ripetere questo procedimento sul lato opposto assicurandosi che i fori siano allineati in maniera uniforme.



2. Determinare la posizione dell'altoparlante tenendo conto di eventuali ostruzioni a livello del soffitto. Nota bene: è richiesto uno spazio libero di 173 mm al di sopra del lato inferiore del soffitto. Il diametro di taglio è pari a 222 mm.
3. Rimuovere lo spazio del soffitto e posizionare la staffa di montaggio a C dell'altoparlante in modo che si adatti al foro praticato. Servirsi di un cavo di sicurezza metallico con un gancio a molla (venduto separatamente) e avvolgerlo attorno a una trave da un capo. Servirsi di una vite per montare il cavo di sicurezza fissando la staffa di montaggio dell'altoparlante alla trave attorno alla quale è stato avvolto il cavo di sicurezza stesso. Assicurarsi che la testa della vite copra la superficie del relativo foro.
4. Rimuovere l'Euroblock a 4 poli in dotazione dall'altoparlante e collegarlo al cavo dell'altoparlante (si veda lo schema qui di seguito).

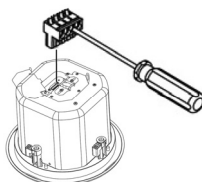

5. Servirsi dei terminali di collegamento in dotazione (si veda lo schema qui di seguito). Quando viene utilizzato questo metodo di cablaggio, bisogna tenere presente che quando un altoparlante non è collegato alla rete elettrica non vi è alcun percorso per gli altoparlanti successivi. Un'alternativa può essere quella di cablare i cavi in ingresso e in uscita in parallelo. Il polo 2 è + e il polo 3 è - (si veda lo schema qui di seguito).

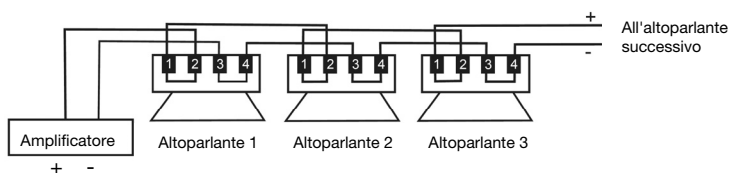

6. Inserire il connettore Euroblock pre-cablato assicurandosi di rispettare le giuste polarità.

7. Iniziare a inserire l'altoparlante nell'apposita staffa di montaggio a "C". Assicurarsi di collegare il gancio a molla al gancio di sicurezza posto sul retro dell'altoparlante. Quando l'altoparlante è in linea con il soffitto lasciando solo il bordo nero magnetico esposto, iniziare a stringere le 4 viti di fissaggio collegate alle linguette di montaggio (si veda l'immagine qui di seguito). Le viti gireranno automaticamente una volta che si inizia a farle ruotare in senso orario. Ripetere l'operazione per tutte e 4 le linguette assicurandosi di non serrare eccessivamente le viti.

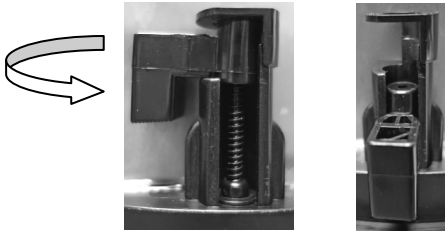

Nota bene: prima di collocare l'altoparlante sul soffitto, assicurarsi che tutte le viti di fissaggio siano girante interamente in senso antiorario in modo tale che le linguette di montaggio tocchino il lato dell'alloggiamento posteriore in acciaio.

Nota bene: assicurarsi di posizionare l'altoparlante in modo tale che le linguette di montaggio non vengano a trovarsi al di sopra dell'apertura nella staffa di montaggio a C.

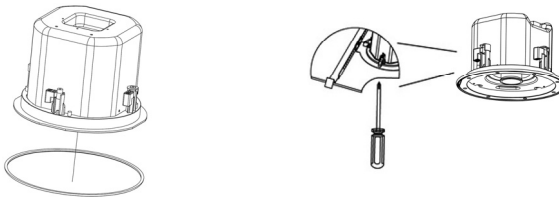

8. Servirsi di un cacciavite a testa piatta per far ruotare il selettore a tocco in modo che la giusta alimentazione si trovi in corrispondenza della freccia. Va notato che vi sono scale distinte a 70V e a 100V a seconda della tensione di linea utilizzata (si veda il grafico qui di seguito). Il trasformatore può anche essere bypassato selezionando la posizione a 16 ohm. Potrebbe essere meglio lasciare la griglia staccata fino a quando la configurazione dell'alimentazione non è completa, in caso sia necessario praticare delle messe a punto.

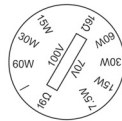

9. Fissare la griglia magnetica sull'altoparlante

Benutzerhandbuch (Deutsch)

Einführung

Lieferumfang

DN-104S
Montagehalterung
Lautsprechergrill
4x Schrauben
4x Unterlegscheiben
4-Pin Euroblock-Anschlüsse
Benutzerhandbuch
Sicherheitshinweise und Garantieinformationen

Kundendienst

Für die vollständigen Systemanforderungen, Kompatibilitätsdetails und die Registrierung Ihres Produkts besuchen Sie bitte die Denon Website: www.denonpro.com.

Lautsprecherdiagramm

Ansicht von oben

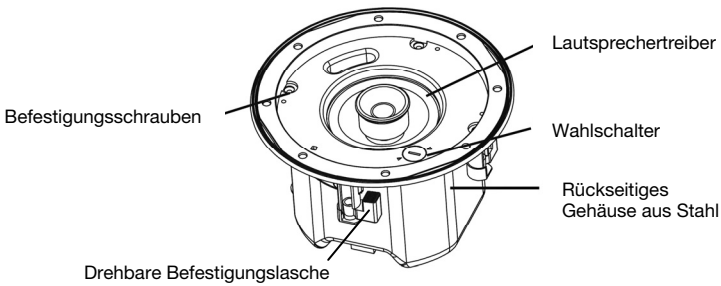

Rückansicht

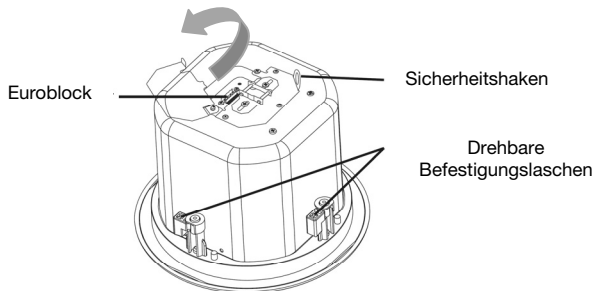

Montage

Um eine sichere Installation zu gewährleisten, befolgen Sie bitte genau diese Schritte:

1. Montieren Sie die Lautsprecher-Montagehalterung (siehe Grafik unten), indem sie einen der Ausrichtungsbalken unter die Nut in der "C"-förmigen Lautsprecher-Montagehalterung bringen. Platzieren Sie den Lautsprecher an der gewünschten Stelle und montieren Sie ihn mit den 2 Schrauben und 2 Unterlegscheiben. Wiederholen Sie diesen Vorgang auf der anderen Seite und sorgen Sie gleichzeitig dafür, dass die Löcher gleichmäßig ausgerichtet sind. ??



2. Bestimmen Sie die Lautsprecherposition und berücksichtigen Sie dabei etwaige Hindernisse an der Decke. Beachten Sie, dass ein Abstand von 173 mm oberhalb der unteren Deckenfläche erforderlich ist. Der Durchmesser des Ausschnitts beträgt 222 mm.
3. Entfernen Sie die Deckenfläche und positionieren Sie die "C"-förmige Lautsprecher-Montagehalterung, so dass er in das ausgeschnittene Loch passt. Verwenden Sie einen Metallsicherheitsdraht mit einem Karabinerhaken (separat erhältlich) und schlingen Sie ein Ende um einen Balken/einen Träger. Verwenden Sie eine Schraube, um den Sicherheitsdraht zu montieren, indem Sie die Lautsprechermontagehalterung am Balken/am Träger befestigen, um den der Sicherheitsdraht gewickelt ist. Sorgen Sie dafür, dass der Schraubenkopf die Oberfläche des Schraubenlochs abdeckt.
4. Entfernen Sie den mit dem Lautsprecher mitgelieferten 4" Euroblock und verbinden Sie ihn mit dem Lautsprecherkabel (siehe Grafik unten).

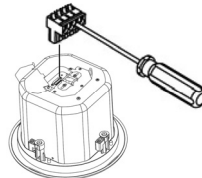

5. Verwenden Sie die vorgesehenen Durchschleifanschlüsse (siehe Grafik unten). Bei dieser Verdrahtungsmethode muss Ihnen bewusst sein, dass keine weiteren Lautsprecher angeschlossen werden können, wenn ein Lautsprecher nicht angeschlossen ist. Eine Alternative dazu wäre, eingehende und abgehende Kabel parallel zu verdrahten. Pin 2 ist + und Pin 3 ist - (siehe Grafik unten).

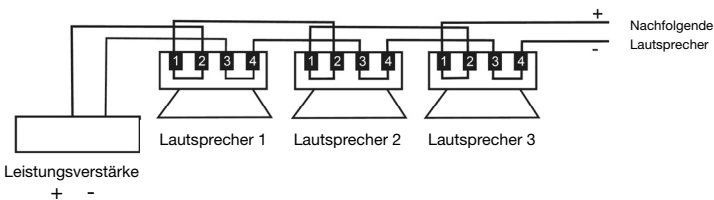

6. Bringen Sie den vorverdrahteten Euroblock-Anschluss ein und achten auf die korrekte Polarität.

7. Beginnen Sie, den Lautsprecher in die "C"-förmige Lautsprecher-Montagehalterung einzubringen. Sorgen Sie dafür, dass der Karabiner mit dem Sicherungshaken an der Rückseite des Lautsprechers verbunden ist. Wenn der Lautsprecher bündig mit der Decke abschließt, so dass nur noch der schwarze magnetische Rand zu sehen ist, ziehen Sie die 4 Befestigungsschrauben fest, die mit den Befestigungslaschen (siehe Grafik unten) verbunden sind. Die Schrauben werden sich automatisch drehen, sobald Sie anfangen, die Schraube im Uhrzeigersinn zu drehen. Wiederholen Sie dies für alle 4 Laschen und achten Sie darauf, die Schrauben nicht zu fest anzuziehen.

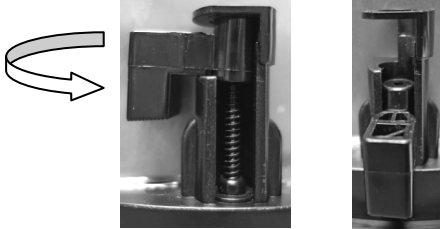

Hinweis: Bevor Sie den Lautsprecher in die Decke einbringen, stellen Sie sicher, dass alle Befestigungsschrauben komplett gegen den Uhrzeigersinn gedreht wurden, so dass die Befestigungslaschen das Stahlgehäuse berühren.

Hinweis: Achten Sie darauf, den Lautsprecher so zu positionieren, dass sich die Befestigungslaschen nicht über der Öffnung in der "C"-förmigen Lautsprecher-Montagehalterung befinden.

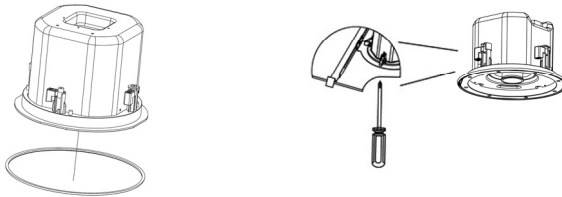

8. Verwenden Sie einen Schlitzschraubendreher, um den Wahlschalter so zu drehen, dass der Pfeil die richtige Leistungseinstellung zeigt. Beachten Sie, dass es getrennte 70V und 100V Skalen gibt, was von der verwendeten Netzspannung abhängt (siehe Grafik unten). Der Transformator kann auch überbrückt werden, indem die 16-Ohm-Position gewählt wird. Am besten setzen Sie den Grill erst ein, wenn die Leistungseinstellung abgeschlossen ist, falls Anpassungen nötig sind.

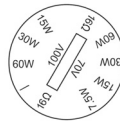

9. Befestigen Sie den Magnetgrill am Lautsprecher.

Appendix (English)

Technical Specifications

Low-Frequency Driver	159 mm diameter woofer	
High-Frequency Driver	20 mm tweeter	
Power Tappings	W (100V)	W (70V)
	–	60 W
	60 W	30 W
	30 W	15 W
	15 W	7.5 W
Bypass	16 ohms	16 ohms
Frequency Response	57 Hz – 20 kHz	
Driver Power	60 W (RMS)	
Sensitivity	90dB (1W/1m)	
Cutout Hole Diameter	222 mm	
In-Ceiling Clearance Height	173 mm	

Specifications are subject to change without notice.

Trademarks and Licenses

Denon is a trademark of D&M Holdings Inc., registered in the U.S. and other countries.

All other product or company names are trademarks or registered trademarks of their respective owners.

denonpro.com