

# Obey™ 70

## User Manual

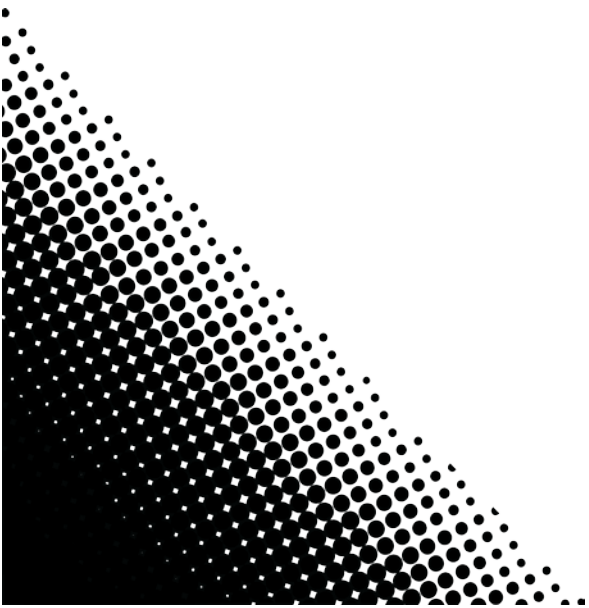
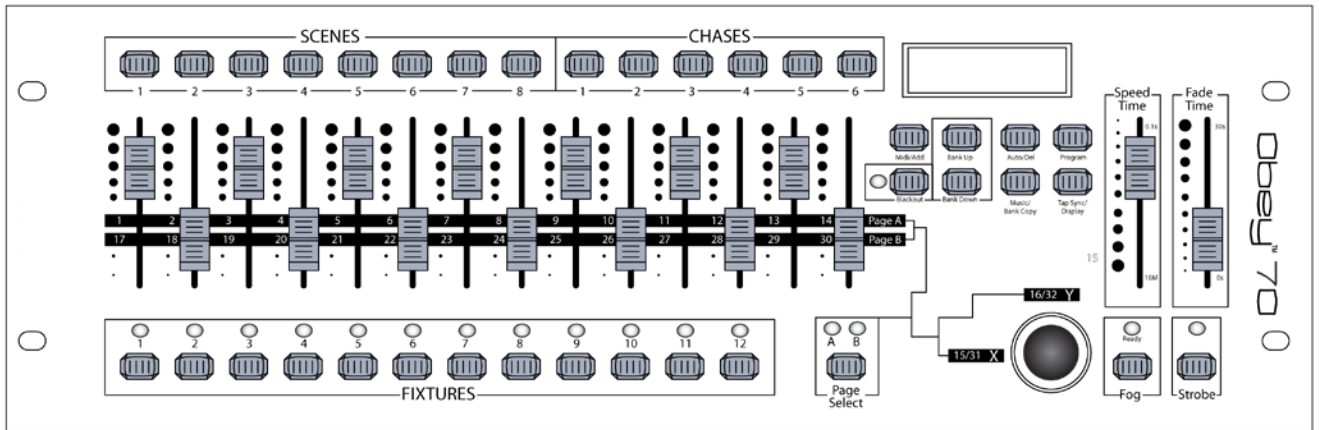

---

# Table of Contents

<b>1. Before You Begin</b> .....	<b>8</b>
What is Included .....	8
Claims .....	8
Text Conventions .....	8
Symbols .....	8
Disclaimer .....	8
Safety Notes .....	9
<b>2. Introduction</b> .....	<b>9</b>
Product Overview .....	9
Dimensions .....	10
<b>3. Setup</b> .....	<b>11</b>
AC Power .....	11
Mounting .....	11
Orientation .....	11
Rigging .....	11
Product Addressing .....	12
Signal Output .....	12
Physical Fader Assignment .....	12
Joystick Assignment .....	12
Copying Physical Fader Assignment .....	13
Fader Reverse (0–255/255–0) .....	13
Resetting the System .....	13
<b>4. Programming</b> .....	<b>13</b>
Entering Program Mode .....	13
Exiting Program Mode .....	13
Creating a Scene .....	13
Create a Chase .....	14
Chase Modifications .....	14
Adding a Step to a Chase .....	14
Delete a Scene/Step in a Chase .....	14
Copy a Bank into a Chase .....	14
<b>5. Programming Modifications</b> .....	<b>14</b>
Delete One Scene .....	14
Delete All Scenes .....	14
Delete a Chase .....	14
Delete All Chases .....	14
Delete a Bank of Scenes .....	14
<b>6. Playback</b> .....	<b>15</b>
Scene Playback .....	15
Manual Scene Playback (Single) .....	15
Auto Bank Playback .....	15
Music Bank Playback .....	15
Chase Playback .....	15
Manual Chase Playback .....	15
Auto Chase Playback .....	15
Music Chase Playback .....	15

Playback Modifications.....	16
MIDI Operation .....	16
Setting the MIDI Channel .....	16
MIDI Configuration (Response) .....	16
Tap Sync.....	16
Fog Control .....	16
Strobe Control .....	16
<b>7. Technical Information .....</b>	<b>17</b>
Maintenance .....	17
Technical Specifications.....	17
Returns .....	18
<b>1. Antes De Empezar.....</b>	<b>19</b>
Qué va Incluido.....	19
Reclamaciones.....	19
Convenciones de Texto .....	19
Símbolos .....	19
Exención de Responsabilidad .....	19
Notas de Seguridad .....	20
<b>2. Introducción .....</b>	<b>21</b>
Visión General del Producto.....	21
Dimensiones .....	22
<b>3. Instalación .....</b>	<b>23</b>
Corriente Alterna.....	23
Montaje .....	23
Orientación.....	23
Colocación .....	23
Asignación de Direcciones del Producto .....	23
Salida de Señal.....	24
Asignación del Fader Físico .....	24
Asignación del Joystick .....	25
Copiar la Asignación del Fader Físico .....	25
Fader Inverso (0–255/255–0).....	25
Reiniciar el Sistema .....	25
<b>4. Programación .....</b>	<b>26</b>
Entrar en el Modo de Programa.....	26
Salir del Modo de Programa.....	26
Crear una Escena .....	26
Crear una Secuencia .....	26
Modificaciones de Secuencia .....	26
Añadir un Paso a una Secuencia.....	26
Borrar una Escena/Paso en una Secuencia .....	27
Copiar un Banco en una Secuencia .....	27
<b>5. Modificaciones De Programación .....</b>	<b>27</b>
Borrar una Escena .....	27
Borrar Todas las Escenas .....	27
Borrar una Secuencia.....	27
Borrar Todas las Secuencias .....	27
Borrar un Banco de Escenas .....	27

<b>6. Reproducción .....</b>	<b>27</b>
Reproducción de Escena .....	27
Reproducción Manual de Escena (única) .....	27
Reproducción Automática de Banco .....	28
Reproducción de Banco de Música .....	28
Reproducción de Secuencia .....	28
Reproducción de Secuencia Manual .....	28
Reproducción de Secuencia Automática .....	28
Reproducción de Secuencia Musical .....	28
Modificaciones de la Reproducción .....	28
Funcionamiento MIDI .....	28
Configurar el Canal MIDI .....	28
Configuración MIDI .....	29
(Respuesta) .....	29
Sincronización al Toque .....	29
Control de Niebla .....	29
Control de Estroboscopio .....	29
<b>7. Información Técnica .....</b>	<b>30</b>
Mantenimiento .....	30
Especificaciones Técnicas .....	30
Devoluciones .....	31
<b>1. Avant De Commencer .....</b>	<b>32</b>
Ce qui est Compris .....	32
Réclamations .....	32
Conventions de Texte .....	32
Symboles .....	32
Clause de non Responsabilité .....	32
Consignes de Sécurité .....	33
<b>2. Introduction .....</b>	<b>34</b>
Aperçu du Produit .....	34
Dimensions .....	35
<b>3. Configuration .....</b>	<b>36</b>
Alimentation CA .....	36
Installation .....	36
Orientation .....	36
Suspension .....	36
Adressage de l'appareil .....	36
Sortie de Signal .....	36
Attribution du Potentiomètre Physique .....	36
Attribution de la Manette .....	37
Attribution du Potentiomètre Physique .....	37
Potentiomètre Inversé (0–255/255–0) .....	37
Réinitialisation du Système .....	38
<b>4. Programmation .....</b>	<b>38</b>
Entrer dans le Mode Programmation .....	38
Sortir du Mode Programmation .....	38
Créer une Scène .....	38
Créer un Chenillard .....	38
Modifications Apportées au Chenillard .....	39

Ajouter un pas à un Chenillard .....	39
Supprimer une Scène/un pas d'un Chenillard .....	39
Copier une Banque dans un Chenillard .....	39
<b>5. Modifications Apportees Aux Programmes .....</b>	<b>39</b>
Supprimer une Scène .....	39
Supprimer Toutes les Scènes.....	39
Supprimer un Chenillard.....	39
Supprimer Tous les Chenillards .....	39
Supprimer une Banque de Scènes.....	39
<b>6. Lecture .....</b>	<b>40</b>
Lecture de Scène .....	40
Lecture Manuelle de Scène (simple) .....	40
Lecture Automatique de Banque .....	40
Lecture d'une Banque de Musique .....	40
Lecture de Chenillards.....	40
Lecture Manuelle de Chenillards.....	40
Lecture Automatique de Chenillard .....	40
Lecture de Chenillards de Musique .....	40
Modifications Apportées à la Lecture .....	41
Fonctionnement MIDI .....	41
Configurer le Canal MIDI .....	41
Configuration MIDI (réponse).....	41
Tap Sync.....	42
Commande du Brouillard .....	42
Commande du Stroboscope .....	42
<b>7. Informations Techniques .....</b>	<b>43</b>
Entretien.....	43
Spécificités Techniques .....	43
Renvois .....	44
<b>1. Erste Schritte .....</b>	<b>45</b>
Packungsinhalt.....	45
Schadens-meldung .....	45
Text-konventionen .....	45
Symbole .....	45
Haftungs-ausschluss .....	45
Sicherheitshinweise.....	46
<b>2. Einleitung .....</b>	<b>47</b>
Produktübersicht .....	47
Abmessungen .....	48
<b>3. Einrichten des Geräts .....</b>	<b>49</b>
Wechselstrom.....	49
Montage .....	49
Montagerichtung.....	49
Hängende Montage.....	49
Adressierung des Geräts.....	50
Signalausgang .....	50
Physische Fader-Zuweisung .....	50
Joystick-Zuweisung.....	50
Kopieren einer physischen Fader-Zuweisung.....	51

Fader-Umkehr (0–255/255–0).....	51
Zurücksetzen des Systems.....	51
<b>4. Programmering</b> .....	<b>52</b>
Aufrufen des Programm-Modus.....	52
Beenden des Programm-Modus.....	52
Erstellen einer Szene .....	52
Auswählen eines Chase .....	52
Chase-Änderungen.....	53
Hinzufügen eines Schritts zu einem Chase.....	53
Löschen einer Szene/eines Schritts in einem Chase.....	53
Kopieren eines Multiplexers in ein Chase .....	53
<b>5. Programmering van Änderungen</b> .....	<b>53</b>
Löschen einer Szene .....	53
Löschen aller Szenen .....	53
Löschen eines Chase.....	53
Löschen aller Chases.....	53
Löschen eines Multiplexers van Szenen.....	53
<b>6. Wiedergabe</b> .....	<b>54</b>
Szenen-Wiedergabe .....	54
Manuelle Szenen-Wiedergabe (Einzeln) .....	54
Automatische Multiplexer-Wiedergabe.....	54
Musikgesteuerte Multiplexer-Wiedergabe .....	54
Wiedergabe van Chases.....	55
Manuelle Chase-Wiedergabe .....	55
Automatische Chase-Wiedergabe.....	55
Musikgesteuerte Chase-Wiedergabe .....	55
Wiedergabe-Änderungen .....	56
MIDI-Betrieb.....	56
Einstellen des MIDI-Kanals .....	56
MIDI-Konfiguration (Reaktion) .....	56
Tap Sync.....	57
Nebelsteuerung .....	57
Stroboskop-Steuerung.....	57
<b>7. Technische Informationen</b> .....	<b>58</b>
Wartung.....	58
Technische Daten .....	58
<b>1. Voordat u begint</b> .....	<b>59</b>
Wat is er inbegrepen .....	59
Claims .....	59
Tekstconventies.....	59
Symbolen.....	59
Disclaimer .....	59
Veiligheidsvoorschriften.....	60
<b>2. Inleiding</b> .....	<b>61</b>
Product Overzicht .....	61
Afmetingen .....	61
<b>3. Instelling</b> .....	<b>62</b>
AC-stroom.....	62

Montage .....	62
Oriëntatie .....	62
Opbouw.....	62
Adressering van het product .....	63
Signaaluitvoer .....	63
Fysieke fadertoewijzing.....	63
Toewijzing van de joystick .....	63
Kopiëren van de fysieke fadertoewijzing .....	64
Omgekeerde fader (0–255/255–0) .....	64
Resetten van het systeem .....	64
<b>4. Programmeren.....</b>	<b>65</b>
Naar de programmeringsmodus gaan.....	65
De programmeringsmodus verlaten .....	65
Creëren van een scène .....	65
Creëren van een achtervolging .....	66
Achtervolgingswijzigingen.....	66
Een stap toevoegen aan een achtervolging .....	66
Een scène/stap in een achtervolging verwijderen .....	66
Een geheugenbank in een achtervolging kopiëren .....	66
<b>5. Programmeringswijzigingen .....</b>	<b>67</b>
Een scène wissen.....	67
Alle scènes wissen .....	67
Een achtervolging wissen .....	67
Alle achtervolgingen wissen .....	67
Een geheugenbank met scènes wissen .....	67
<b>6. Afspelen .....</b>	<b>68</b>
Scène afspelen.....	68
Handmatig afspelen van de scène (één) .....	68
Automatisch afspelen van de geheugenbank .....	68
Afspelen van de muziekbank.....	68
Afspelen van de achtervolging .....	68
Handmatig afspelen van de achtervolging .....	68
Automatisch afspelen van de achtervolging .....	68
Afspelen van de muziekachtervolging.....	68
Afspeelwijzigingen.....	69
MIDI-bediening.....	69
Instellen van het MIDI-kanaal .....	69
MIDI-configuratie (Antwoord).....	69
Tiksynchronisatie.....	69
Nevelregeling.....	69
Stroboscoop-bediening .....	69
<b>7. Technische informatie .....</b>	<b>70</b>
Onderhoud .....	70
Technische Specificaties .....	70
Retouren.....	71

# 1. Before You Begin



- What is Included**
- Obey™ 70
  - 12 VDC, 500 mA External Power Supply
  - Warranty Card
  - User Manual

**Claims** If the box or the contents appear damaged from shipping, or show signs of mishandling, notify the carrier immediately, not Chauvet. Failure to do so in a timely manner may invalidate your claim with the carrier. In addition, keep the container and all the packing material for inspection. For other issues, such as missing components or parts, damage not related to shipping, or concealed damage, file a claim with Chauvet within 7 days of delivery.

**Text Conventions** Chauvet manuals use the following conventions to differentiate certain types of information from the regular text.

Convention	Meaning
[10]	A DIP switch to be configured
<Menu>	A key to be pressed on the fixture's control panel
1–512	A range of values
50/60	A set of values of which only one can be chosen
<b>Settings</b>	A menu option not to be modified (for example, showing the operating mode/current status)
<b>MENU &gt; Settings</b>	A sequence of menu options to be followed
<ENTER>	A key to be pressed on the product's control panel
<b>ON</b>	A value to be entered or selected

**Symbols** This manual uses the following symbols for information that requires special attention.

Symbol	Meaning
	Critical installation, configuration, or operation information. Failure to comply may make the product not work, damage it, or cause harm to the user.
	Important installation or configuration information. The product may not function correctly if this information is not used.
	Useful information.

**Disclaimer** The information and specifications contained in this document are subject to change without notice. Chauvet assumes no responsibility or liability for any errors or omissions that may appear in this manual, and reserves the right to revise or recreate this manual at any time. Download the latest version from [www.chauvetlighting.com](http://www.chauvetlighting.com).

© Copyright 2015 Chauvet. All rights reserved.

Printed in P.R.C.

Electronically published by Chauvet in the United States of America.

Author	Date	Editor	Date
M. Trouard	03/04/15	A. Leon	3/12/15



## Safety Notes



Please read these instructions carefully. It includes important information about the installation, usage, and maintenance of this product.

- Please keep this User Manual for future consultation. If you sell the unit to another user, be sure that they also receive this manual.
- Always make sure that you are connecting the product to the proper voltage, and that the line voltage you are connecting to is not higher than that stated on the sticker or rear panel of the fixture.
- This product is intended for indoor use only! To prevent risk of fire or shock, do not expose fixture to rain or moisture.
- Make sure there are no flammable materials close to the unit while operating.
- The unit must be installed in a location with adequate ventilation, at least 20" (50 cm) from adjacent surfaces. Be sure that no ventilation slots are blocked.
- Always disconnect from power source before servicing or replacing fuse and be sure to replace with same fuse source.
- Maximum ambient temperature (Ta) is 104 °F (40 °C). Do not operate fixture at temperatures higher than this.
- In the event of a serious operating problem, stop using the unit immediately. Never try to repair the unit by yourself. Repairs carried out by unskilled people can lead to damage or malfunction. Please contact the nearest authorized technical assistance center.
- Never connect the device to a dimmer pack.
- Make sure the power cord is never crimped or damaged.
- Never disconnect the power cord by pulling on the cord.
- Avoid direct eye exposure to the light source while it is on.
- To eliminate wear and improve its lifespan, during periods of non-use completely disconnect from power via breaker or by unplugging it.

## 2. Introduction

### Product Overview

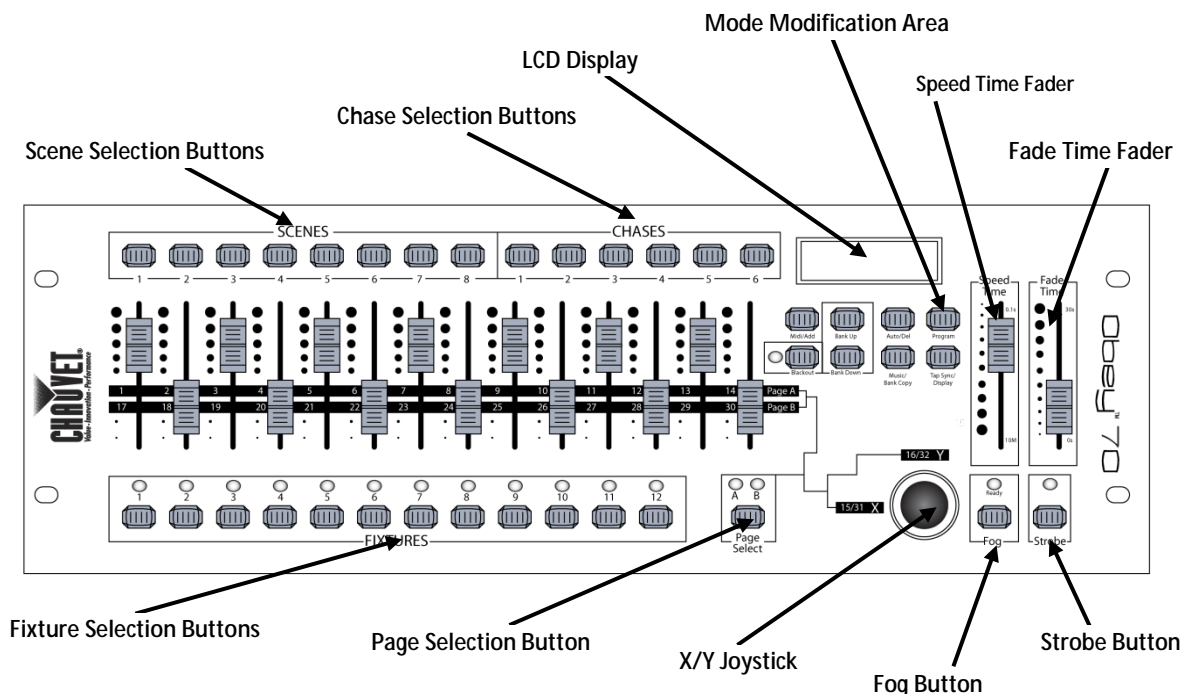

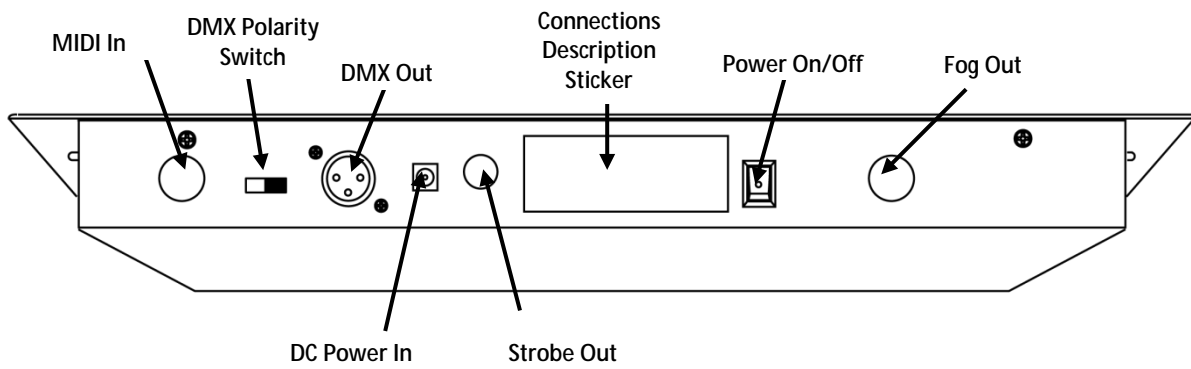

## Dimensions

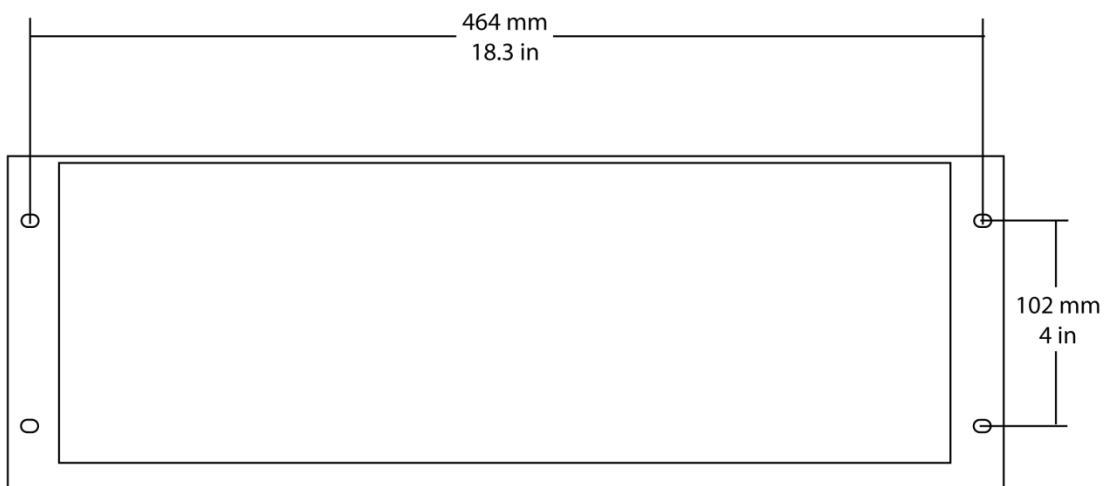

---

## 3. Setup

**AC Power** This product requires an external power supply, which is included. The included power supply is rated for 100–240 VAC, 50/60 Hz, 500 mA max. Before powering on the unit, make sure the line voltage to which you are connecting it is within the range of accepted voltages listed on the label affixed to the product or refer to the Technical Specifications. The listed current rating indicates average current draw under normal conditions.



- **Always connect the fixture to a grounded circuit. Never connect the fixture to a rheostat (variable resistor) or dimmer circuit, even if the rheostat or dimmer channel is used only as a 0 to 100% switch.**
- **To eliminate wear and improve its lifespan, during periods of non-use completely disconnect from power via breaker or by unplugging it.**

**Mounting** Before mounting the product, read and follow the safety recommendations indicated in the Safety Notes.

**Orientation** The Obey™ 70 may be mounted in any position; make sure adequate ventilation is provided around the product.

- Rigging**
- Choose a location for the product that gives easy access for maintenance and programming.
  - Make sure that the structure or surface onto which you are mounting the product can support the product's weight (see Technical Information).
  - When rigging the product onto a truss, you should use a mounting clamp of appropriate weight capacity and a safety cable.

## Product Addressing

The Obey™ 70 can control up to 12 separate fixtures. Each fixture must be set to predetermined DMX addresses. Please see the chart below for the DMX starting addresses of each of the 12 fixtures.

Product	Address	DIP switch	Product	Address	DIP switch	Product	Address	DIP switch
1	1	1	5	129	1,8	9	257	1,9
2	33	1,6	6	161	1,6,8	10	289	1,6,9
3	65	1,7	7	193	1,7,8	11	321	1,7,9
4	97	1,6,7	8	225	1,6,7,8	12	353	1,6,7,9

## Signal Output

In order to use this controller with multiple fixtures, you must daisy chain from the output of the Obey™ 70, using DMX cables to link from one fixture to another.

## Physical Fader Assignment

Use this feature to combine or unify fixture control attributes for different fixtures. For example; if you are controlling 4 moving mirrors and 4 moving yokes, the color, gobo, and dimmer channels may not line up ideally on the physical faders. Use this function to reassign these channels to faders 1, 2, and 3:

1. Press **<PROGRAM>** and **<TAP SYNC/DISPLAY>**. This will enter the physical fader assignment mode.
2. Select one of the fixtures: **<FIXTURE 1–12>**
3. Move the **<SPEED>** fader to select the physical slider (control channel).
4. Move the **<FADE TIME>** fader to select the DMX channel.
5. Press **<MIDI/ADD>** to save the setting.
6. Repeat steps 3–5 until all of the faders have been assigned for the fixture.
7. Press **<PROGRAM>** and **<TAP SYNC/DISPLAY>** two times to exit physical fader assignment mode.



**Reset the fader assignment back to the original, factory settings by performing a soft reset. Please see the section “Resetting the System” for detailed instructions on this procedure.**



**The joystick will be displayed as [SLIDERT1/SLIDERP1] for Page A, and [SLIDERT2/SLIDERP2] for Page B.**



**The joystick is pre assigned to channels 15/16 (Page A) and 31/32 (Page B).**



**When moving channels, you must relocate the previously addressed channel to a new location. For example: when moving channel 12 to channel 1, channel 1 must be relocated to a new channel.**

## Joystick Assignment

The joystick is designed for moving head & scanning mirror products.

1. Press **<PROGRAM>** and **<TAP SYNC/DISPLAY>**. This will enter the physical fader assignment mode.
2. Select one of the products: **<FIXTURE 1–12>** (this will be the fixture that you want to modify the channels for).
3. Move the **<SPEED>** fader to select the pan control **[SLIDERP1/1]**.
4. Move the **<FADE TIME>** fader to select the DMX channel to assign it to.
5. Press **<MIDI/ADD>** to save the setting.
6. Repeat steps 3-5 for the tilt **[SLIDERT1/2]**.
7. Press **<PROGRAM>** and **<TAP SYNC/DISPLAY>** two times to exit physical fader assignment mode.



**When assigning the joystick to a channel (for example, channel two), you must also relocate channel two to a new location.**

## Copying Physical Fader Assignment

This process will copy the physical fader assignment from one fixture into another.

1. Press **<PROGRAM>** and **<TAP SYNC/DISPLAY>**. This will enter the physical fader assignment mode.
2. Press & hold the fixture button that contains the desired physical fader assignment.
3. While still holding the previous fixture button, press & hold the fixture that you want to copy into.
4. While still holding the two fixture buttons above, press & hold **<MIDI/ADD>**.
5. While still holding all three buttons down, release the fixture selected in step # 2 above.
6. While still holding down **<MIDI/ADD>**, release the fixture selected in step # 3 above.
7. Release **<MIDI/ADD>**.
8. All fixture LEDs will flash.
9. Press **<PROGRAM>** and **<TAP SYNC/DISPLAY>** two times to exit physical fader assignment mode.



**This will not copy the fader-reverse setting(s).**

## Fader Reverse (0–255/255–0)

This function will allow you to reverse the DMX output of the physical fader(s).

1. Press **<PROGRAM>** and **<TAP SYNC/DISPLAY>** two times. This will enter the fader reverse assignment mode.
2. Select one of the fixtures: **<FIXTURE 1–12>** (this will be the fixture that you want to modify the channels for).
3. Move the **<SPEED>** fader to select the physical slider (control channel).
4. Move the **<FADE TIME>** fader to activate/deactivate this function.
5. Press **<MIDI/ADD>** to save the setting.
6. Repeat steps 3–5 until all of the faders have been assigned for the fixture.
7. Press **<PROGRAM>** and **<TAP SYNC/DISPLAY>** one time to exit fader reverse assignment mode.

## Resetting the System

Use this function to revert all settings and scenes back to the state they were in when the product left the factory.

1. Turn off the unit.
2. Press and hold **<BANK UP>** and **<AUTO/DEL>**.
3. Turn on power to the unit (while still holding **<BANK UP>** and **<AUTO/DEL>**).
4. All LEDs will blink to indicate a successful reset.



**This will erase all scenes, chases, and other settings! This process may take up to 30 seconds to complete.**

# 4. Programming

## Entering Program Mode

No programming may be done on the Obey™ 70 without first entering program mode. You will find references to this process in many other sections of this user manual. Press and hold **<PROGRAM>** for three seconds to exit program mode.

1. Turn on the controller.
2. Press and hold **<PROGRAM>** for three seconds.
3. When the LED displays Program LED lights, you have entered program mode.

## Exiting Program Mode

You will find references to this process in many other sections of this user manual.

1. While currently in program mode, press and hold **<PROGRAM>** for three seconds.
2. When the LED display Program LED turns off, you have exited program mode.

## Creating a Scene

Use this function to create a static look on stage.

1. Turn on the controller.
2. Enter program mode.
3. Select one or more fixtures.
4. Using the 8 sliders, modify the value of the desired channel(s).
5. When the desired look has been achieved, press **<MIDI/ADD>**.
6. Use **<BANK UP/DOWN>** to select a desired bank (30 possible) to save the scene to.
7. Once you have navigated to the desired bank, press the **<SCENE>** (1–8) to save the scene directly to.
8. All LEDs will flash to indicate that the scene has been saved.
9. Repeat steps 3–8 until you are finished programming all scenes.
10. Exit program mode.



**You may select more than one fixture at a time. If you do so, you will not have separate control over each of them. You may program multiple fixtures into the same scene.**



**Use PAGE A/B to switch between the 2 pages for the selected fixture.**

---

## Create a Chase

A chase is a series of scenes. Program the scenes before programming the chases.

1. Enter program mode.
2. Select the chase that will be programmed (1–6).
3. Call up the first scene for the chase by pressing the appropriate **<SCENE>** button. You may use **<BANK UP/DOWN>** to navigate through the different pages of the scenes.
4. Once the controller is outputting the correct scene to the lights, press **<MIDI/ADD>**.
5. All LEDs will flash when the scene is added to the chase.
6. Call up the second scene for the chase by pressing the appropriate **<SCENE>** button.
7. Once the controller is outputting the correct scene to the lights, press **<MIDI/ADD>**.
8. All LEDs will flash when the scene is added to the chase.
9. Continue through steps 6–8 until all of the scenes have been added to the chase.
10. Exit program mode.

## Chase Modifications

### Adding a Step to a Chase

This function will add a step after any step within a chase.

1. Enter program mode.
2. Activate the chase.
3. Using **<BANK UP/DOWN>**, scroll through the banks until you arrive at the bank that contains the new scene.
4. Press **<TAPSYNC/DISPLAY>**. The display will change to step display mode.
5. Using **<BANK UP/DOWN>**, scroll to the step that will appear before the new step.
6. Press **<MIDI/ADD>**. The current step on the display will increase by one.
7. Press the new scene: **<SCENE 1–8>**.
8. Press **<MIDI/ADD>**. All LEDs on the controller will flash.

### Delete a Scene/Step in a Chase

1. Enter program mode.
2. Activate the chase.
3. Press **<TAPSYNC/DISPLAY>**. The display will change to step display mode.
4. Using **<BANK UP/DOWN>**, scroll to the step that you want to delete.
5. Press **<AUTO/DEL>**.
6. All LEDs on the controller will flash.

### Copy a Bank into a Chase

This function copies an entire bank after any existing steps in a chase.

1. Enter program mode.
2. Activate the desired chase.
3. Using **<BANK UP/DOWN>**, scroll through the banks until you arrive at the bank that you want to copy into the chase.
4. Press **<MUSIC/BANK COPY>** and **<MIDI/ADD>** simultaneously.
5. All LEDs on the controller will flash.

# 5. Programming Modifications

## Delete One Scene

Use this function to delete one of the scenes in the controller. Repeat this process for each scene that you need to delete.

1. Enter program mode.
2. Use **<BANK UP/DOWN>** to navigate program banks.
3. Press and hold the **<AUTO/DEL>** button while pressing the SCENE you want to delete.

## Delete All Scenes

Use this function to delete all of the scenes in the controller.

1. Turn off the unit.
2. Press and hold **<BANK DOWN>** and **<PROGRAM>**.
3. Turn on power to the unit (while still holding **<BANK DOWN>** and **<PROGRAM>**).
4. When all LEDs blink, the function is successfully completed.

## Delete a Chase

1. Enter program mode.
2. Activate the chase to be deleted: **<CHASE 1–6>**.
3. Press **<AUTO/DEL>** and **<CHASE 1–6>** simultaneously.
4. When all LEDs blink, the function is successfully completed.

## Delete All Chases

1. Enter program mode.
2. Press **<AUTO/DEL>** and **<BANK DOWN>** simultaneously.
3. While still holding the buttons down, turn the controller OFF.

## Delete a Bank of Scenes

1. Enter program mode.
2. Activate the BANK that you want to delete.
3. Press **<AUTO/DEL>** and the **<MUSIC/BANK COPY>** simultaneously.
4. When all LEDs blink, the function is successfully completed.

---

# 6. Playback

## Scene Playback

### Manual Scene Playback (Single)

This controller is capable of playing back a single scene at a time. The <SPEED> and <FADE TIME> faders will not function in this mode. Please see the instructions below for further explanation.

1. Set the controller in [MANUAL] playback mode. If [AUTO] or [MUSIC] is visible on the display, press the appropriate button(s) to disable the mode(s). When these modes are disabled, the controller will be in manual scene playback mode.
2. Using <BANK UP/DOWN>, navigate to the appropriate bank of the desired scene.
3. Activate the appropriate scene by pressing <SCENE 1–8>.
4. Activate another scene, if desired. This will disable any previously selected scene.

### Auto Bank Playback

This controller is capable of playing back all 8 scenes on one of the 30 banks. These scenes will play back in sequential order. The <SPEED> and <FADE TIME> faders are used to control the transition between the individual scenes. Please see the instructions below for further explanation.

1. Press <AUTO/DEL> to set the controller in [AUTO] playback mode.
2. Using <BANK UP/DOWN>, navigate to the appropriate bank of scenes.
3. Use the <SPEED> and <FADE TIME> faders to adjust the scene transition.



**The scenes will play in sequential order within the bank. Only programmed scenes will play back. Empty scenes will be skipped during playback.**

### Music Bank Playback

This controller is capable of playing back all 8 scenes on one of the 30 banks. These scenes will play back in sequential order. The triggering from one scene to another will be synchronized to the beat of the music. Please see the instructions below for further explanation.

1. Press <MUSIC/BANK COPY> to set the controller in [MUSIC] playback mode.
2. Using <BANK UP/DOWN>, navigate to the appropriate bank of scenes.



**The scenes will play in sequential order within the bank.**



**Only programmed scenes will play back. Empty scenes will be skipped during playback.**

### Chase Playback

There are three different modes of playback for the chases in the Obey™ 70. Please see the sections below for detailed instructions on these modes.



**You may activate multiple chases in this controller. They will play back in sequential order.**

### Manual Chase Playback

You may play back the individual scenes within a chase manually.

1. Enter program mode.
2. Activate the desired chase.
3. Press <TAP SYNC/DISPLAY>.
4. Use <BANK UP/DOWN> to scroll through the scenes within the chase. The current scene will be shown on the display as [STEP \*\*\*].

### Auto Chase Playback

You may control the playback of the chases in this controller by using the <SPEED> and <FADE TIME> faders. Please see the instructions below for further explanation.

1. Activate the desired chase by pressing <CHASE 1–6>.
2. Press <AUTO/DEL>.
3. Using the <SPEED> and <FADE TIME> faders, adjust the playback speed and transition between the individual scenes (steps).

### Music Chase Playback

You may synchronize the playback of the chases in this controller to the beat of the music. Please see the instructions below for further explanation.

1. Activate the desired chase by pressing <CHASE 1–6>.
2. Press <MUSIC/BANK COPY>.

## Playback Modifications

**MIDI Operation** The controller will only respond to MIDI commands on the MIDI channel when it is set to full stop. Perform all MIDI control using Note on commands. All other MIDI instructions are ignored. To stop a chase, send the blackout on note.



**The controller is always in MIDI receive mode. It is not necessary for the display to read [MIDI] for the controller to respond to MIDI commands.**

### Setting the MIDI Channel

1. Press <MIDI/ADD>. The display should read [MIDI] and the current channel assignment.
2. Using <BANK UP/DOWN>, select the MIDI channel (1–16).
3. Press <MIDI/ADD> to save the setting.

### MIDI Configuration (Response)

MIDI Note	Function (Turns On/Off)
00–07	Scenes 1–8, Bank 1
08–15	Scenes 1–8, Bank 2
16–23	Scenes 1–8, Bank 3
24–31	Scenes 1–8, Bank 4
21–39	Scenes 1–8, Bank 5
40–47	Scenes 1–8, Bank 6
48–55	Scenes 1–8, Bank 7
56–63	Scenes 1–8, Bank 8
64–71	Scenes 1–8, Bank 9
72–79	Scenes 1–8, Bank 10
80–87	Scenes 1–8, Bank 11
88–95	Scenes 1–8, Bank 12
96–103	Scenes 1–8, Bank 13
104–111	Scenes 1–8, Bank 14
112–119	Scenes 1–8, Bank 15
120	Chase 1
121	Chase 2
122	Chase 3
123	Chase 4
124	Chase 5
125	Chase 6
126	Blackout

**Tap Sync** This feature is another method of adjusting the playback speed. It functions in the same modes in which the <SPEED> fader is active. Please see the steps below for the operation.

1. Press <TAP SYNC/DISPLAY> three (3) times. The timing between pressing this button determines the speed.
2. Repeat, as necessary, until the time has been set to the desired speed.



**It may be a good idea to synchronize pressing this button three times along with the beat of the music (bpm). This will allow the lights to synchronize with the music.**

### Fog Control

The Obey™ 70 has a dedicated fog button that will work with compatible Chauvet fog machines. This button works with the dedicated 5-pin connector that is located on the back panel of the controller.



**When the fog LED is on, it indicates that the fog machine has reached the maximum temperature. When the LED is not on, the fog machine may still function, but it will not operate for maximum rated time, as it will begin below the maximum temperature.**

### Strobe Control

The Obey™ 70 has a dedicated strobe button that will work with compatible Chauvet products. This button works with the dedicated ¼" connector that is located on the back panel of the controller.



**The LED indicator for the strobe button will flash at the same rate as the strobe light(s).**



# 7. Technical Information

**Maintenance** To maintain optimum performance and minimize wear, fixtures should be cleaned frequently. Usage and environment are contributing factors in determining frequency. As a general rule, fixtures should be cleaned at least twice a month. Dust build-up reduces light output performance and can cause overheating. This can lead to reduced lamp life and increased mechanical wear. Be sure to power off fixture before conducting maintenance.

1. Unplug fixture from power.
2. Use a vacuum or air compressor and a soft brush to remove dust collected on external vents.
3. After the fixture is at room temperature, clean all lenses with a mild solution of glass cleaner or Isopropyl Alcohol and a soft lint free cotton cloth or lens tissue.
4. Apply solution to the cloth or tissue and drag dirt and grime to the outside of the lens.
5. Gently polish optical surfaces until they are free of haze and lint.



**Always dry the parts carefully after cleaning them.**



**Never spin a fan using compressed air.**

## Technical Specifications

Dimensions and Weight	<b>Length</b>	<b>Width</b>	<b>Height</b>	<b>Weight</b>
	19 in (483 mm)	7 in (178 mm)	2.8 in (71 mm)	7.3 lb (3.3 kg)
<b>Note:</b> Dimensions in inches rounded to the nearest decimal digit.				
Power	<b>Power Supply Type</b>		<b>Range</b>	<b>Voltage Selection</b>
	External power supply		100–240 V, 50/60 Hz	Auto-ranging
	<b>Parameter</b>	<b>120 V, 60 Hz</b>	<b>230 V, 50 Hz</b>	
	Consumption	<1 W		<1 W
	Operating/Inrush current	0.2 A		0.2 A
<b>DMX Refresh Rate</b>				
25 Hz				
Thermal	<b>Maximum External Temp.</b>			
104 °F (40 °C)				
DMX	<b>I/O Connectors</b>	<b>Connector Type</b>	<b>Channel Range</b>	
	3-pin XLR	Sockets	384	
Ordering	<b>Product Name</b>	<b>Item Code</b>	<b>Item Number</b>	
	Obey™ 70	09080234	OBEY70	

---

In case you need to return a product or request support, follow the procedure below:

- If you live in the U.S., contact Chauvet World Headquarters (see [Contact Us](#)).
- If you live in the UK or Ireland, contact Chauvet Europe Ltd. (see [Contact Us](#)).
- If you live in Mexico, contact Chauvet Mexico (see [Contact Us](#)).
- If you live in Benelux, contact Chauvet Europe BVBA (see [Contact Us](#)).
- If you live in any other country, DO NOT contact Chauvet. Instead, contact your distributor of record. See [www.chauvetlighting.com](http://www.chauvetlighting.com) for distributors outside the U.S., United Kingdom, Ireland, Mexico, or Benelux.



**If you live outside the U.S., United Kingdom, Ireland, Mexico, or Benelux, contact your distributor of record and follow their instructions on how to return Chauvet products to them. Visit our website for contact details.**

## Returns

Call the corresponding Chauvet Tech Support office and request a Return Merchandise Authorization (RMA) number before shipping the product. Be prepared to provide the model number, serial number, and a brief description of the cause for the return.

You must send the merchandise prepaid, in its original box, and with its original packing and accessories. Chauvet will not issue call tags.

Clearly label the package with the RMA number. Chauvet will refuse any product returned without an RMA number.



Write the RMA number on a properly affixed label. DO NOT write the RMA number directly on the box.

Before sending the product, clearly write the following information on a piece of paper and place it inside the box:

- Your name
- Your address
- Your phone number
- The RMA number
- A brief description of the problem

Be sure to pack the product properly. Any shipping damage resulting from inadequate packaging will be your responsibility. FedEx packing or double-boxing are recommended.



**Chauvet reserves the right to use its own discretion to repair or replace returned product(s).**

# 1. Antes De Empezar

## Qué va Incluido

- Obey™ 70
- Fuente de Alimentación Externa de 12 VDC, 500 mA
- Tarjeta de Garantía
- Manual de Usuario

## Reclamaciones

Si la caja o los contenidos parecen dañados por el transporte, o muestran signos de manejo incorrecto, notifíquese al transportista inmediatamente, no a Chauvet. Si no lo hace oportunamente, puede quedar invalidada su reclamación al transportista. Además, guarde la caja y todo el material de embalaje para su inspección. Para otras incidencias, como componentes o piezas que falten, daños no relacionados con el transporte o daños no evidentes, presente una reclamación a Chauvet en el plazo de 7 días de la entrega.



## Convenciones de Texto

Los manuales de Chauvet usan las siguientes convenciones para diferenciar ciertos tipos de información del texto normal.

Convention	Meaning
[10]	Un conmutador DIP para configurar
<Menu>	Una tecla que se tiene que pulsar en el panel de control del aparato
1-512	Un rango de valores
50/60	Un conjunto de valores de los cuales solo se puede escoger uno
Configuración	Una opción de menú que no se modifica (por ejemplo, mostrar el modo de funcionamiento/estado actual)
MENÚ > Configuración	Una secuencia de opciones de menú que ha de seguirse
<ENTER>	Una tecla que se tiene que pulsar en el panel de control del producto
ON	Un valor que se tiene que introducir o seleccionar

## Símbolos

Este manual usa los siguientes símbolos para información que requiere atención especial.

Symbol	Meaning
	Instalación, configuración o información sobre funcionamiento crítica. Su incumplimiento podría hacer que el producto no funcione, que se averíe, o causar daños al usuario.
	Instalación o información de configuración importante. El producto puede no funcionar correctamente si esta información no se usa.
	Información útil.

## Exención de Responsabilidad

La información y especificaciones contenidas en este documento están sujetas a cambio sin previo aviso. Chauvet no asume responsabilidad de ningún tipo por cualquier error u omisión que pueda aparecer en este manual, y se reserva el derecho a revisar o rehacer este manual en cualquier momento. Descargue la última versión de [www.chauvetlighting.com](http://www.chauvetlighting.com).

© Copyright 2015 Chauvet Todos los derechos reservados.

Impreso en la R. P. China.

Publicación en formato electrónico por Chauvet en EE.UU.

Author	Fecha	Editor	Fecha
M. Trouard	03/04/15	A. Leon	3/12/15

## Notas de Seguridad



**Por favor, lea estas instrucciones detenidamente. Incluyen información importante sobre la instalación, uso y mantenimiento de este producto.**

- Guarde este Manual de Usuario para futuras consultas. Si vende este producto a otro usuario, asegúrese de que este recibe también este manual.
- Asegúrese siempre de que conecta el producto a la tensión adecuada, y de que la tensión de la línea a la que está conectándolo no es superior a la establecida en la pegatina o en el panel posterior del aparato.
- ¡Este producto está destinado al uso en interiores solamente! Para evitar riesgos de incendio o descarga, no exponga el aparato a la lluvia o la humedad.
- Asegúrese de que no hay materiales inflamables cerca de la unidad cuando esté en funcionamiento.
- La unidad debe instalarse en una ubicación con ventilación adecuada, al menos a 20" (50cm) de superficies adyacentes. Asegúrese de que no se han bloqueado las ranuras de ventilación.
- Desconecte siempre de la fuente de alimentación antes de repararlo o sustituir el fusible, y asegúrese de sustituir el fusible con uno de la misma clase.
- La máxima temperatura ambiente ( $T_a$ ) es de 104 °F (40 °C). No haga funcionar el aparato a temperaturas más altas que esta.
- En caso de un problema grave de funcionamiento, deje de usar la unidad inmediatamente. Nunca intente reparar el producto por usted mismo. Las reparaciones llevadas a cabo por personal no cualificado pueden provocar averías o funcionamiento defectuoso. Póngase en contacto con el centro de asistencia técnica autorizado más cercano.
- Nunca conecte el dispositivo a un regulador de intensidad.
- Asegúrese de que el cable de alimentación no está retorcido ni estropeado.
- Nunca desconecte de la alimentación tirando del cable.
- Evite la exposición directa de los ojos a la fuente de luz mientras esté encendido.
- Para evitar un desgaste innecesario y alargar su vida útil, desconecte completamente el producto de la alimentación, mediante el interruptor o desenchufándolo, durante los periodos en los que no se use.

# 2. Introducción

## Visión General del Producto

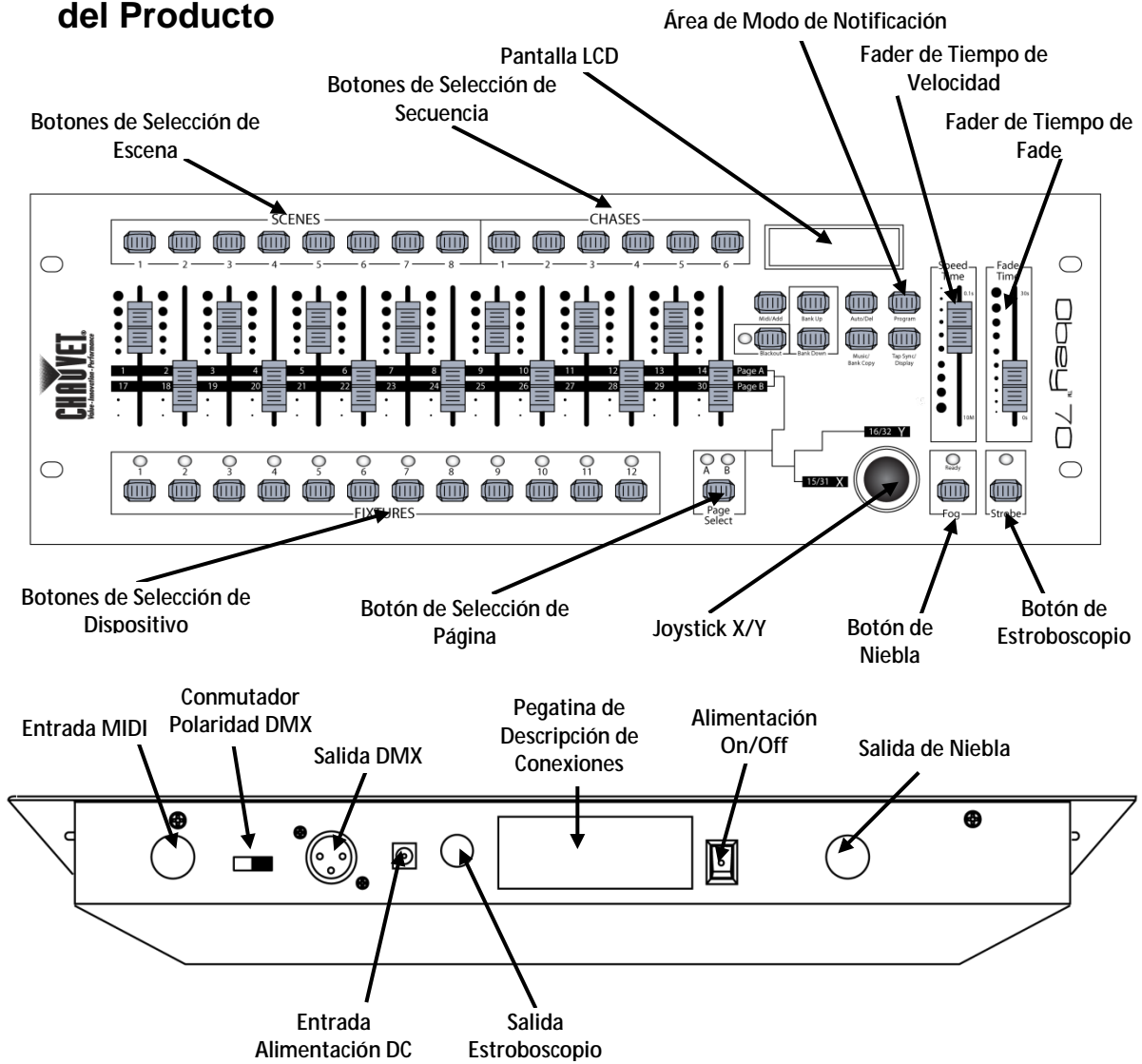

---

## Dimensiones

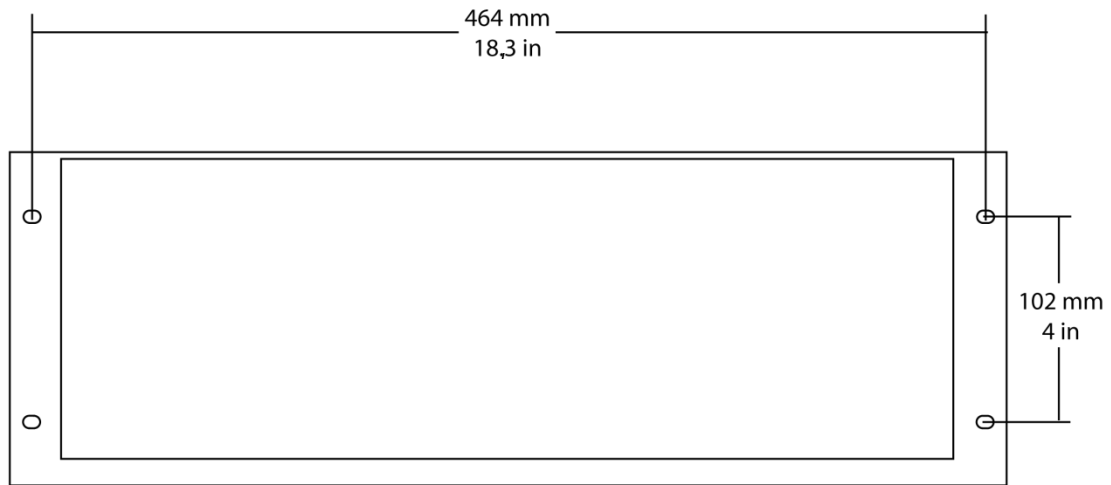

# 3. Instalación

## Corriente Alterna

Este producto requiere una fuente de alimentación externa, que va incluida. La fuente de alimentación incluida está clasificada como 100~240 VAC, 50/60 Hz, 500 mA máx. Antes de alimentar la unidad, asegúrese de que la tensión de la línea a la que está conectando está dentro del rango de voltajes aceptados listados en la etiqueta pegada al producto o consulte las Especificaciones Técnicas. La especificación de corriente listada indica el consumo de corriente promedio en condiciones normales.



- **Conecte siempre el aparato a un circuito con toma de tierra. Nunca conecte el producto a un reostato (resistor variable) o circuito de atenuación, incluso si el canal del reostato o atenuador sirve solo como conmutador 0 a 100%.**
- **Para evitar un desgaste innecesario y alargar su vida útil, desconecte completamente el producto de la alimentación, mediante el interruptor o desenchufándolo, durante los periodos en los que no se use.**

## Montaje

Antes de montar el producto, lea y siga las recomendaciones de seguridad indicadas en las Notas de seguridad.

## Orientación

El Obey™ 70 se puede montar en cualquier posición; asegúrese de que existe una ventilación adecuada alrededor del producto.

## Colocación

- Escoja una ubicación para el producto que le proporcione fácil acceso para mantenimiento y programación.
- Asegúrese de que estructura o superficie sobre la que está montando el producto puede soportar su peso (vea las Especificaciones técnicas).
- Cuando cuelgue el producto de un truss, debe usar una abrazadera de montaje de la resistencia al peso adecuada y un cable de seguridad.

## Asignación de Direcciones del Producto

El Obey™ 70 puede controlar hasta 12 dispositivos independientes. Cada dispositivo debe configurarse con las direcciones DMX predeterminadas. Vea el gráfico inferior para las direcciones DMX de inicio de cada uno de los 12 dispositivos.

Producto	Dirección	Conmutador DIP	Producto	Dirección	Conmutador DIP	Producto	Dirección	Conmutador DIP
1	1	1	5	129	1,8	9	257	1,9
2	33	1,6	6	161	1,6,8	10	289	1,6,9
3	65	1,7	7	193	1,7,8	11	321	1,7,9
4	97	1,6,7	8	225	1,6,7,8	12	353	1,6,7,9

---

**Salida de Señal** Con objeto de usar este controlador con múltiples dispositivos, debe conectarlos en cascada desde la salida del Obey™ 70 usando cables DMX para enlazar de un dispositivo a otro.

**Asignación del Fader Físico** Use esta característica para combinar o unir atributos de control del dispositivo para distintos dispositivos. Por ejemplo, si está controlando 4 espejos móviles y 4 yugos móviles, los canales de color, gobo y atenuador pueden no alienarse exactamente con los faders físicos. Utilice esta función para reasignar estos canales a los faders 1, 2 y 3:

1. Pulse **<PROGRAM>** y **<TAP SYNC/DISPLAY>**. Así entrará en el modo de asignación del fader físico.
2. Seleccione uno de los dispositivos: **<FIXTURE 1-12>**
3. Mueva el fader **<SPEED>** para seleccionar el deslizador físico (control de canal).
4. Mueva el fader **<FADE TIME>** para seleccionar el canal DMX.
5. Pulse **<MIDI/ADD>** para guardar la configuración.
6. Repita los pasos 3-5 hasta que todos los faders se hayan asignado para el dispositivo.
7. Pulse **<PROGRAM>** y **<TAP SYNC/DISPLAY>** dos veces para salir del modo de asignación del fader físico.



**Reinicie la asignación de fader a sus valores de fábrica realizando un reinicio por software. Vea la sección "Reiniciar el sistema" para instrucciones detalladas sobre este procedimiento.**



**Cuando mueva los canales, debe trasladar el canal previamente asignado a una nueva dirección. Por ejemplo: cuando mueva el canal 12 al canal 1, debe trasladar el canal 1 a un nuevo canal.**



**El joystick se mostrará como [SLIDERT1/SLIDERP1] para la Página A, y [SLIDERT2/SLIDERP2] para la Página B.  
El joystick se pre-asigna a los canales 15/16 (Página A) y 31/32 (Página B).**



## Asignación del Joystick

- El joystick está diseñado para productos de cabeza móvil y espejos de escáner.
1. Pulse **<PROGRAM>** y **<TAP SYNC/DISPLAY>**. Así entrará en el modo de asignación del fader físico.
  2. Seleccione uno de los productos: **<DISPOSITIVO 1–12>** (este será el dispositivo para el que desea modificar los canales).
  3. Mueva el fader **<SPEED>** para seleccionar el control de desplazamiento [**SLIDERP1/1**].
  4. Mueva el fader **<FADE TIME>** para seleccionar el canal DMX al que lo quiere asignar.
  5. Pulse **<MIDI/ADD>** para guardar la configuración.
  6. Repita los pasos 3-5 para la inclinación [**SLIDERP1/2**].
  7. Pulse **<PROGRAM>** y **<TAP SYNC/DISPLAY>** dos veces para salir del modo de asignación del fader físico.



**Cuando asigne el joystick a un canal (por ejemplo el canal dos), debe también trasladar el canal dos a otro lugar.**

## Copiar la Asignación del Fader Físico

- Este proceso copiará la asignación del fader físico de un dispositivo a otro.
1. Pulse **<PROGRAM>** y **<TAP SYNC/DISPLAY>**. Así entrará en el modo de asignación del fader físico.
  2. Pulse y mantenga pulsado el botón del dispositivo que contiene la asignación del fader físico deseada.
  3. Mientras mantiene aún pulsado el botón del dispositivo anterior, pulse y mantenga pulsado el dispositivo en el que quiere copiar.
  4. Mientras aún mantiene pulsados los botones de ambos dispositivos, pulse y mantenga pulsado **<MIDI/ADD>**.
  5. Mientras mantiene pulsados estos tres botones, suelte el dispositivo seleccionado en el paso 2 de más arriba.
  6. Mientras mantiene pulsado **<MIDI/ADD>**, suelte el dispositivo seleccionado en el paso 3 de más arriba.
  7. Suelte **<MIDI/ADD>**.
  8. Los LEDs de todos los dispositivos parpadearán.
  9. Pulse **<PROGRAM>** y **<TAP SYNC/DISPLAY>** dos veces para salir del modo de asignación del fader físico.



**Esto no copiará las configuraciones de fader inverso.**

## Fader Inverso (0–255/255–0)

- Esta función le permitirá invertir la salida DMX del fader o faders físicos.
1. Pulse **<PROGRAM>** y **<TAP SYNC/DISPLAY>** dos veces. Así entrará en el modo de asignación del fader inverso.
  2. Seleccione uno de los dispositivos: **<FIXTURE 1–12>** (este será el dispositivo para el que desea modificar los canales).
  3. Mueva el fader **<SPEED>** para seleccionar el deslizador físico (control de canal).
  4. Mueva el fader **<FADE TIME>** para activar/desactivar esta función.
  5. Pulse **<MIDI/ADD>** para guardar la configuración.
  6. Repita los pasos 3–5 hasta que todos los faders se hayan asignado para el dispositivo.
  7. Pulse **<PROGRAM>** y **<TAP SYNC/DISPLAY>** una vez para salir del modo de asignación del fader inverso.

## Reiniciar el Sistema

Use esta función para revertir todas las escenas al estado en el que se encontraban cuando el producto salió de fábrica.

1. Apague la unidad.
2. Pulse y mantenga pulsado **<BANK UP>** y **<AUTO/DEL>**.
3. Encienda la alimentación de la unidad (mientras todavía mantiene pulsado **<BANK UP>** y **<AUTO/DEL>**).
4. Todos los LEDs parpadearán para indicar que el reinicio se ha efectuado con éxito.



**¡Esto borrará todas las escenas, secuencias y otras configuraciones! Este proceso puede tardar hasta 30 segundos en completarse.**

## 4. Programación

### Entrar en el Modo de Programa.

No se puede hacer ninguna programación en el Obey™ 70 sin entrar primero en el modo de programa. Encontrará referencias a este proceso en muchas otras secciones de este manual de usuario. Pulse y mantenga pulsado **<PROGRAM>** durante tres segundos para salir del modo de programa.

1. Encienda el controlador.
2. Pulse y mantenga pulsado **<PROGRAM>** durante tres segundos.
3. Cuando la pantalla LED muestre las luces LED de Programa, habrá entrado en el modo de programa.

### Salir del Modo de Programa.

Encontrará referencias a este proceso en muchas otras secciones de este manual de usuario.

1. Mientras está en modo de programa, pulse y mantenga pulsado **<PROGRAM>** durante tres segundos.
2. Cuando la pantalla LED con el LED de Programa se apague, habrá salido del modo de programa.

### Crear una Escena

Utilice esta función para crear una apariencia estática en el escenario.

1. Encienda el controlador.
2. Entre en el modo de programa.
3. Seleccione uno o más dispositivos.
4. Usando los 8 deslizadores, modifique el valor del canal o canales deseados.
5. Cuando haya conseguido la apariencia deseada, pulse **<MIDI/ADD>**.
6. Use **<BANK UP/DOWN>** para seleccionar el banco en el que desee (30 posibles) guardar la escena.
7. Una vez se haya desplazado hasta el banco deseado, pulse **<SCENE>** (1–8) para guardar en ella la escena directamente.
8. Todos los LEDs se encenderán para indicar que la escena se ha guardado.
9. Repita los pasos 3–8 hasta que haya terminado de programar todas las escenas.
10. Salga del modo de programa.



**Puede seleccionar más de un dispositivo a la vez. Si lo hace así, no tendrá control independiente de cada uno de ellos. Puede programar múltiples dispositivos en la misma escena.**



**Use PAGE A/B para cambiar entre 2 páginas para el dispositivo seleccionado.**

### Crear una Secuencia

Una secuencia es una serie de escenas. Programe las escenas antes de programar las secuencias.

1. Entre en el modo de programa.
2. Seleccione la secuencia que se programará (1–6).
3. Acceda a la primera escena para la secuencia pulsando el botón **<SCENE>** apropiado. Puede usar **<BANK UP/DOWN>** para navegar por las diferentes páginas de las escenas.
4. Una vez el controlador está mandando la escena correcta a las luces, pulse **<MIDI/ADD>**.
5. Todos los LEDs se encenderán cuando la escena se añada a la secuencia.
6. Acceda a la segunda escena para la secuencia pulsando el botón **<SCENE>** apropiado.
7. Una vez el controlador está mandando la escena correcta a las luces, pulse **<MIDI/ADD>**.
8. Todos los LEDs se encenderán cuando la escena se añada a la secuencia.
9. Repita los pasos 6–8 hasta que todas las escenas se hayan asignado a la secuencia.
10. Salga del modo de programa.

### Modificaciones de Secuencia

#### Añadir un Paso a una Secuencia

Esta función añadirá un paso después de cualquier paso dentro de una secuencia.

1. Entre en el modo de programa.
2. Active la secuencia.
3. Usando **<BANK UP/DOWN>**, desplácese por los bancos hasta que llegue al banco que contiene la nueva escena.
4. Pulse **<TAPSYNC/DISPLAY>**. La pantalla cambiará al modo de mostrar pasos.
5. Usando **<BANK UP/DOWN>**, desplácese al paso que aparecerá antes del nuevo paso.
6. Pulse **<MIDI/ADD>**. El paso actual en la pantalla se incrementará en uno.
7. Pulse la nueva escena: **<SCENE 1–8>**.
8. Pulse **<MIDI/ADD>**. Todos los LEDs del controlador se encenderán.

- 
- Borrar una Escena/Paso en una Secuencia**
1. Entre en el modo de programa.
  2. Active la secuencia.
  3. Pulse **<TAPSYNC/DISPLAY>**. La pantalla cambiará al modo de mostrar pasos.
  4. Usando **<BANK UP/DOWN>**, desplácese al paso que desee borrar.
  5. Pulse **<AUTO/DEL>**.
  6. Todos los LEDs del controlador se encenderán.
- Copiar un Banco en una Secuencia**
- Esta función copia un banco entero después de cualquier paso existente en una secuencia.
1. Entre en el modo de programa.
  2. Active la secuencia deseada.
  3. Usando **<BANK UP/DOWN>**, desplácese por los bancos hasta que llegue al banco en el que quiere copiar la secuencia.
  4. Pulse **<MUSIC/BANK COPY>** y **<MIDI/ADD>** simultáneamente.
  5. Todos los LEDs del controlador se encenderán.

## 5. Modificaciones De Programación

- Borrar una Escena**
- Use esta función para borrar una de las escenas del controlador. Repita esta operación para cada escena que necesite borrar.
1. Entre en el modo de programa.
  2. Use **<BANK UP/DOWN>** para navegar por los bancos de programa.
  3. Pulse y mantenga pulsado el botón **<AUTO/DEL>** mientras pulsa la escena **<SCENE>** que desea borrar.
- Borrar Todas las Escenas**
- Use esta función para borrar todas las escenas del controlador.
1. Apague la unidad.
  2. Pulse y mantenga pulsado **<BANK DOWN>** y **<PROGRAM>**.
  3. Encienda la alimentación de la unidad (mientras todavía mantiene pulsado **<BANK DOWN>** y **<PROGRAM>**).
  4. Cuando todos los LEDs parpadeen, la función se ha completado con éxito.
- Borrar una Secuencia**
1. Entre en el modo de programa.
  2. Active la secuencia que va a borrar: **<CHASE 1-6>**.
  3. Pulse **<AUTO/DEL>** y **<CHASE 1-6>** simultáneamente.
  4. Cuando todos los LEDs parpadeen, la función se ha completado con éxito.
- Borrar Todas las Secuencias**
1. Entre en el modo de programa.
  2. Pulse **<AUTO/DEL>** y **<BANK DOWN>** simultáneamente.
  3. Mientras mantiene pulsados los botones, APAGUE el controlador.
- Borrar un Banco de Escenas**
1. Entre en el modo de programa.
  2. Active el **BANCO** que quiera borrar.
  3. Pulse **<AUTO/DEL>** y **<MUSIC/BANK COPY>** simultáneamente.
  4. Cuando todos los LEDs parpadeen, la función se ha completado con éxito.

## 6. Reproducción

### Reproducción de Escena

#### Reproducción Manual de Escena (única)

- Este controlador es capaz de reproducir una sola escena a la vez. Los faders **<SPEED>** y **<FADE TIME>** no funcionarán en este modo. Vea las instrucciones de abajo para una explicación más detallada.
1. Configure el controlador en modo de reproducción **[MANUAL]**. Si **[AUTO]** o **[MUSIC]** está visible en pantalla, pulse los botones correspondientes para deshabilitar los modos. Cuando estos modos estén deshabilitados, el controlador estará en modo de reproducción de escena manual.
  2. Usando **<BANK UP/DOWN>**, navegue hasta el banco que corresponda a la escena deseada.
  3. Active la secuencia apropiada pulsando **<SCENE 1-8>**.
  4. Active otra escena, si lo desea. Esto desactivará cualquier escena seleccionada previamente.

## Reproducción Automática de Banco

Este controlador es capaz de reproducir las 8 escenas de uno de los 30 bancos. Estas escenas se reproducirán en orden secuencial. Los faders <SPEED> y <FADE TIME> se usan para controlar la transición entre las escenas individuales. Vea las instrucciones de abajo para una explicación más detallada.

1. Pulse <AUTO/DEL> para configurar el controlador en modo [AUTO] de reproducción.
2. Usando <BANK UP/DOWN>, navegue hasta el banco de escenas que corresponda.
3. Use los faders <SPEED> y <FADE TIME> para ajustar la transición de escena.



**Las escenas se reproducirán en orden secuencial dentro del banco. Solo las escenas programadas se reproducirán. Las escenas vacías se saltarán durante la reproducción.**

## Reproducción de Banco de Música

Este controlador es capaz de reproducir las 8 escenas de uno de los 30 bancos. Estas escenas se reproducirán en orden secuencial. El paso de una escena a la siguiente se sincronizará con el ritmo de la música. Vea las instrucciones de abajo para una explicación más detallada.

1. Pulse <MUSIC/BANK COPY> para configurar el controlador en modo de reproducción [MUSIC].
2. Usando <BANK UP/DOWN>, navegue hasta el banco de escenas que corresponda.



**Las escenas se reproducirán en orden secuencial dentro del banco.**



**Solo las escenas programadas se reproducirán. Las escenas vacías se saltarán durante la reproducción.**

## Reproducción de Secuencia

Hay tres modos diferentes de reproducción para las secuencias en el Obey™ 70. Vea las secciones siguientes para instrucciones detalladas de estos modos.



**Puede activar múltiples secuencias en este controlador. Estas se reproducirán en orden secuencial.**

## Reproducción de Secuencia Manual

Puede reproducir las escenas individuales dentro de una secuencia manualmente.

1. Entre en el modo de programa.
2. Active la secuencia deseada.
3. Pulse <TAP SYNC/DISPLAY>.
4. Use <BANK UP/DOWN> para desplazarse por las escenas dentro de la secuencia. La escena actual se mostrará en pantalla como [STEP \*\*\*].

## Reproducción de Secuencia Automática

Puede controlar la reproducción de secuencias en este controlador usando los faders <SPEED> y <FADE TIME>. Vea las instrucciones de abajo para una explicación más detallada.

1. Active la secuencia deseada pulsando <CHASE 1-6>.
2. Pulse <AUTO/DEL>.
3. Usando los faders <SPEED> y <FADE TIME>, ajuste la velocidad de reproducción y transición entre las escenas individuales (pasos).

## Reproducción de Secuencia Musical

Puede sincronizar la reproducción de las secuencias de este controlador al ritmo de la música. Vea las instrucciones de abajo para una explicación más detallada.

1. Active la secuencia deseada pulsando <CHASE 1-6>.
2. Pulse <MUSIC/BANK COPY>.

## Modificaciones de la Reproducciones

### Funcionamiento MIDI

El controlador responderá solamente a comandos MIDI en el canal MIDI cuando está configurado en parada completa. Realice todo el control MIDI usando comandos Note on. Cualquier otra instrucción MIDI no se tendrá en cuenta. Para parar una secuencia, mande la nota Blackout on.



**El controlador está siempre en modo receptor MIDI. No es necesario que en la pantalla se lea [MIDI] para que el controlador responda a comandos MIDI.**

### Configurar el Canal MIDI

1. Pulse <MIDI/ADD>. En la pantalla debe leerse [MIDI] y la asignación actual del canal.
2. Usando <BANK UP/DOWN>, seleccione el canal MIDI (1-16).
3. Pulse <MIDI/ADD> para guardar la configuración.

## Configuración MIDI (Respuesta)

Nota MIDI	Función (Apaga/Enciende)
00-07	Escenas 1-8, Banco 1
08-15	Escenas 1-8, Banco 2
16-23	Escenas 1-8, Banco 3
24-31	Escenas 1-8, Banco 4
32-39	Escenas 1-8, Banco 5
40-47	Escenas 1-8, Banco 6
48-55	Escenas 1-8, Banco 7
56-63	Escenas 1-8, Banco 8
64-71	Escenas 1-8, Banco 9
72-79	Escenas 1-8, Banco 10
80-87	Escenas 1-8, Banco 11
88-95	Escenas 1-8, Banco 12
96-103	Escenas 1-8, Banco 13
104-111	Escenas 1-8, Banco 14
112-119	Escenas 1-8, Banco 15
120	Secuencia 1
121	Secuencia 2
122	Secuencia 3
123	Secuencia 4
124	Secuencia 5
125	Secuencia 6
126	Blackout

## Sincronización al Toque

Esta característica es otro método para ajustar la velocidad de reproducción. Funciona en los mismos modos en los que el fader <SPEED> está activo: Vea los pasos de abajo para la operación.

1. Pulse <TAP SYNC/DISPLAY> tres (3) veces. El intervalo entre pulsaciones del botón determina la velocidad.
2. Repita según lo necesite, hasta que el tiempo se haya ajustado a la velocidad deseada.



**Puede ser una buena idea sincronizar pulsando este botón tres veces al ritmo de la música (bmp). Esto posibilitará que las luces se sincronicen con la música.**

## Control de Niebla

El Obey™ 70 tiene un botón dedicado para niebla que funcionará con máquinas de niebla Chauvet compatibles. Este botón funciona con el conector dedicado de 5 pines que está ubicado en el panel posterior del controlador.



**Cuando el LED de niebla está encendido, esto indica que la máquina de niebla ha alcanzado la temperatura máxima. Cuando el LED de niebla no está encendido, la máquina de niebla puede todavía funcionar, pero no lo hará en su tiempo máximo, puesto que lo hará por debajo de la temperatura máxima.**

## Control de Estroboscopio

El Obey™ 70 tiene un botón dedicado para estroboscopio que funcionará con productos Chauvet compatibles. Este botón funciona con el conector dedicado de 1/4" que está ubicado en el panel posterior del controlador.



**El indicador LED para el botón de estroboscopio parpadeará a la misma frecuencia que la luz (o luces) del estroboscopio.**

## 7. Información Técnica

### Mantenimiento

Para mantener un rendimiento óptimo y minimizar el desgaste, los dispositivos han de limpiarse con frecuencia. El uso y el entorno pueden influir para determinar la frecuencia. Como norma general, los dispositivos deben limpiarse al menos dos veces al mes. El polvo acumulado reduce el rendimiento de la salida de luz y puede provocar sobrecalentamiento. Esto puede conducir a una reducción de la vida de la lámpara e incrementar el desgaste mecánico. Asegúrese de apagar el aparato antes de llevar a cabo el mantenimiento.

1. Desenchufe el dispositivo de la alimentación.
2. Use un aspirador o compresor de aire y un cepillo suave para quitar el polvo depositado en los orificios de aireación.
3. Limpie todas las lentes cuando el dispositivo esté frío con una solución suave de limpiacristales o alcohol isopropílico y un paño suave del algodón que no deje pelusa o paño de gafas.
4. Aplique la solución en el paño o gamuza y arrastre el polvo y la suciedad a la parte externa de la lente.
5. Con cuidado, frote las superficies ópticas hasta que no quede turbiedad ni pelusas.



**Seque siempre las piezas cuidadosamente después de limpiarlas.**



**Nunca haga girar un ventilador usando aire comprimido.**

### Especificaciones Técnicas

Dimensiones y Peso	<b>Largo</b>	<b>Ancho</b>	<b>Alto</b>	<b>Peso</b>
	19" (483 mm)	7" (178 mm)	2,8" (71 mm)	7,3 lbs. (3,3 kg)
<b>Nota:</b> Las dimensiones en pulgadas están redondeadas al dígito decimal más próximo.				
Alimentación	<b>Tipo de Fuente de Alimentación</b>	<b>Rango</b>	<b>Selección de Tensión</b>	
	Fuente de alimentación externa	100–240 V, 50/60 Hz	Detección automática	
	<b>Parámetro</b>	<b>120 V, 60 Hz</b>	<b>230 V, 50 Hz</b>	
	Consumo	<1 W	<1 W	
	Corriente de funcionamiento/entrada	0,2 A	0,2 A	
<b>Tasa de Refresco DMX</b>				
25 Hz				
Térmica	<b>Temperatura Externa Máxima</b>			
	104 °F (40 °C)			
DMX	<b>Conectores E/S</b>	<b>Tipo de Conector</b>	<b>Rango de Canal</b>	
	XLR 3 pines	Conectores	384	
Pedidos	<b>Nombre de Producto</b>	<b>Código de Pieza</b>	<b>Número de Pieza</b>	
	Obey™ 70	09080234	OBEY70	

---

En caso de que necesite devolver un producto o solicitar asistencia, siga el procedimiento siguiente:

- Si vive en los EE. UU., póngase en contacto con la Oficina Central de Chauvet (ver [Contact Us](#)).
- Si vive en el Reino Unido o Irlanda, póngase en contacto con Chauvet Europe Ltd (ver [Contact Us](#)).
- Si vive en México, póngase en contacto con Chauvet Mexico (ver [Contact Us](#)).
- Si vive en Benelux, póngase en contacto con Chauvet Europe BVBA (ver [Contact Us](#)).
- Si vive en cualquier otro país, NO contacte con Chauvet. Póngase en contacto con su distribuidor asociado autorizado. Vea [www.chauvetlighting.com](http://www.chauvetlighting.com) para distribuidores fuera de EE.UU., Reino Unido, Irlanda, México o Benelux.



**Si vive fuera de los EE.UU., Reino Unido, Irlanda, México o Benelux, póngase en contacto con su distribuidor de registro y siga sus instrucciones sobre cómo devolverle los productos Chauvet. Visite [www.chauvetlighting.com](http://www.chauvetlighting.com) para detalles de contacto.**

## Devoluciones

Llame a la oficina de Asistencia Técnica Chauvet correspondiente y pida un número de Autorización de Devolución de la mercancía (RMA) antes de enviar el producto. Está preparado para proporcionar el número de modelo, número de serie y una breve descripción de la causa de la devolución.

Debe enviar la mercancía a portes pagados, en su caja original y con su embalaje y accesorios originales. Chauvet no expedirá etiquetas de devolución.

Etiquete el paquete claramente con el número de RMA. Chauvet rechazará cualquier producto devuelto sin un número de RMA.



**Escriba el número de RMA en una etiqueta convenientemente adherida. NO escriba el número de RMA directamente sobre la caja.**

Antes de enviar el producto, escriba claramente la siguiente información en una hoja de papel y colóquela dentro de la caja:

- Su nombre
- Su dirección
- Su número de teléfono
- El número de RMA
- Una breve descripción del problema

Asegúrese de que empaqueta el producto adecuadamente. Cualquier daño en el transporte que resulte de un empaquetado inadecuado será responsabilidad suya. Se recomienda empaquetado FedEx o de doble caja.



**Chauvet se reserva el derecho de usar su propio criterio para reparar o reemplazar productos devueltos.**

# 1. Avant De Commencer

## Ce qui est Compris

- Un Obey™ 70
- Une Source Externe d'alimentation 12 VCC, 500 mA
- Une Fiche de Garantie
- Un Manuel d'utilisation

## Réclamations

Si l'emballage ou le contenu semble avoir été endommagé pendant le transport, ou s'il présente des signes de manipulation sans précaution, veuillez dès réception en notifier immédiatement le transporteur et non Chauvet. Ne pas enregistrer votre réclamation auprès du transporteur en temps et en heure peut entraîner une invalidation de celle-ci. Gardez l'emballage et tous les matériaux d'emballage pour inspection. Pour tout autre problème comme la non livraison de pièces ou composants, des dommages non en rapport avec la livraison ou des vices cachés, veuillez déposer votre réclamation auprès de Chauvet dans les 7 jours suivant la livraison.



## Conventions de Texte

Les manuels de Chauvet utilisent les conventions suivantes afin de différencier certains types d'informations du texte en général.

Convention	Signification
[10]	Un interrupteur DIP à configurer
<Menu>	Une touche sur laquelle appuyer sur le panneau de commande de l'unité
1-512	Une plage de valeurs
50/60	Un ensemble de valeurs parmi lequel on ne peut en choisir qu'une
Settings	Une option de menu à ne pas modifier (par exemple montrant le statut actuel/le mode de fonctionnement)
MENU > Settings	Une séquence d'options de menu à suivre
<ENTER>	Un bouton sur lequel appuyer sur le panneau de commande de l'appareil
ON	Une valeur à saisir ou à sélectionner

## Symboles

Ce manuel utilise les symboles suivants pour mettre en avant des informations importantes à respecter.

Symbole	Signification
	Consignes importantes en matière d'installation, de configuration et de fonctionnement. Le non-respect de ces consignes peut entraîner le non fonctionnement de l'appareil ou lui causer des dommages. De même, l'utilisateur pourrait s'en trouver affecter.
	Consignes importantes en matière d'installation ou de configuration Le produit peut ne pas fonctionner correctement si ces instructions ne sont pas suivies.
	Informations utiles.

## Clause de non Responsabilité

Les informations et caractéristiques contenues dans ce manuel sont sujettes à changement sans préavis. Chauvet ne sera être tenu responsable pour toute erreur ou omission pouvant être contenue dans ce manuel. De plus Chauvet se réserve le droit de revoir ou réécrire ce manuel à tout moment. Téléchargez la dernière version de ce manuel sur [www.chauvetlighting.com](http://www.chauvetlighting.com).

© Copyright 2015 Chauvet. Tous droits réservés.

Imprimé en Chine Publié électroniquement par Chauvet aux États-Unis.

Author	Date	Editor	Date
M. Trouard	03/2015	A. Leon	3/12/15



## Consignes de Sécurité



**Veillez lire et assimiler ces consignes. Elles reprennent d'importantes informations en matière d'installation, d'utilisation et de maintenance de l'appareil.**

- Veuillez conserver ce manuel d'utilisation pour référence future. Si vous étiez amené à vendre cet appareil à un autre utilisateur, veuillez à leur remettre ce manuel également.
- Assurez-vous de toujours connecter cet appareil à un voltage adéquat et que le voltage de ligne auquel vous vous connectez n'est pas supérieur à celui repris sur l'étiquette apposée sur l'unité ou indiqué sur le panneau arrière de l'unité.
- Ce produit ne doit être utilisé qu'en intérieur ! Afin d'éviter tout risque d'incendie ou décharge électrique, veuillez à n'exposer cet appareil ni à la pluie ni à l'humidité.
- Ne laissez aucun produit inflammable dans un rayon de 50 cm de l'appareil lorsque celui-ci fonctionne.
- Installez toujours cet appareil dans un endroit bien ventilé, à au moins, 20 pouces (50 cm) des surfaces adjacentes. Assurez-vous qu'aucune fente de ventilation ne soit obstruée.
- Déconnectez toujours de l'alimentation principale avant de procéder à tout entretien ou remplacement de fusible et assurez-vous que le nouveau fusible soit de même type.
- La température ambiante ( $T_a$ ) maximale supportée par cet appareil est de 104 °F (40 °C). Évitez de faire fonctionner cette unité à des températures supérieures à celles-ci.
- En cas de sérieux problèmes de fonctionnement, arrêtez l'unité immédiatement. N'essayez jamais de réparer l'unité vous-même. Toute réparation effectuée par une personne non qualifiée peut entraîner des dommages ou un fonctionnement erratique de l'appareil. Mettez-vous en relation avec le centre d'assistance technique autorisé le plus près de chez vous.
- Ne connectez jamais l'appareil à un pack gradateur.
- Veillez à ce que le cordon d'alimentation ne soit jamais pincé ou endommagé.
- Ne débranchez jamais l'appareil en tirant sur son cordon d'alimentation.
- Évitez tout contact visuel direct avec la source lumineuse quand cet appareil est en marche.
- Durant les périodes de non-utilisation, pour éviter toute usure inutile et pour prolonger la durée de vie, déconnectez-entièrement l'appareil en le débranchant de l'alimentation électrique ou en coupant le disjoncteur.

## 2. Introduction

### Aperçu du Produit

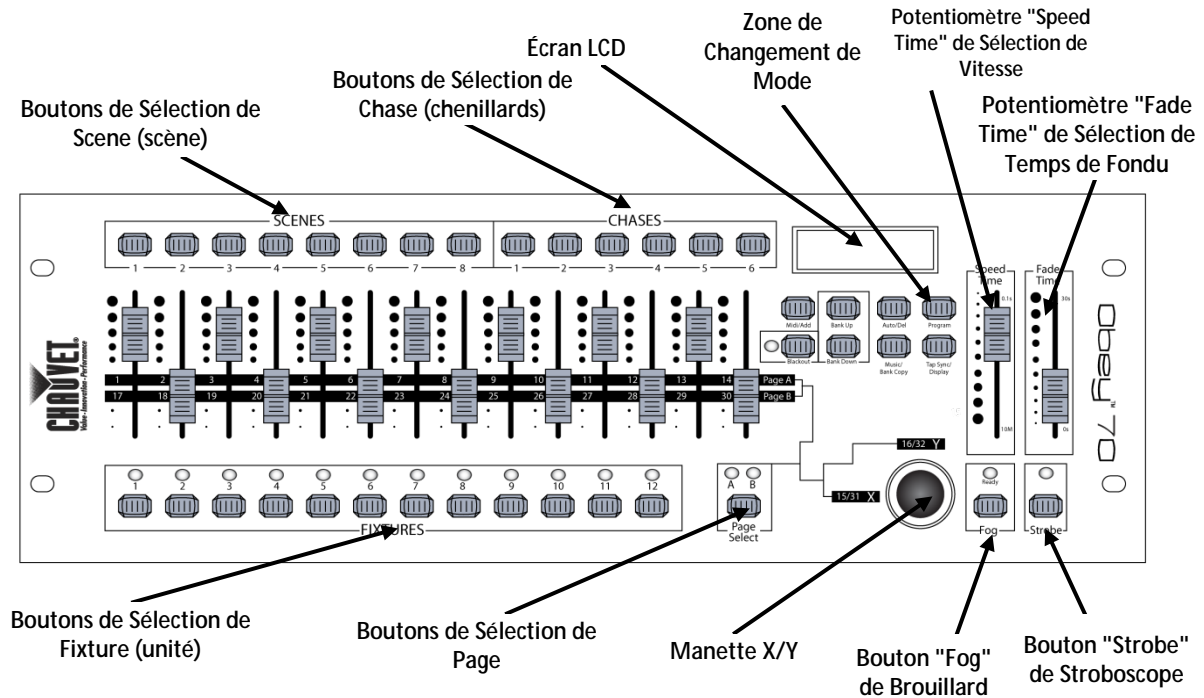

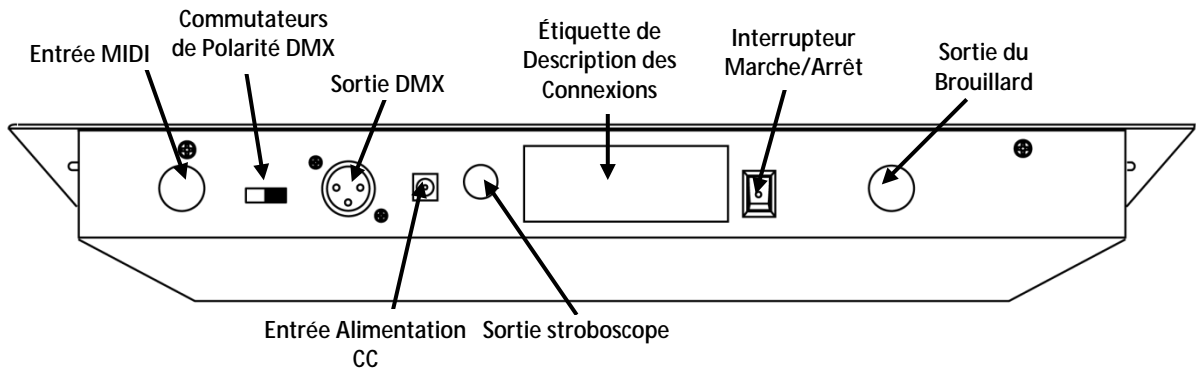

## Dimensions

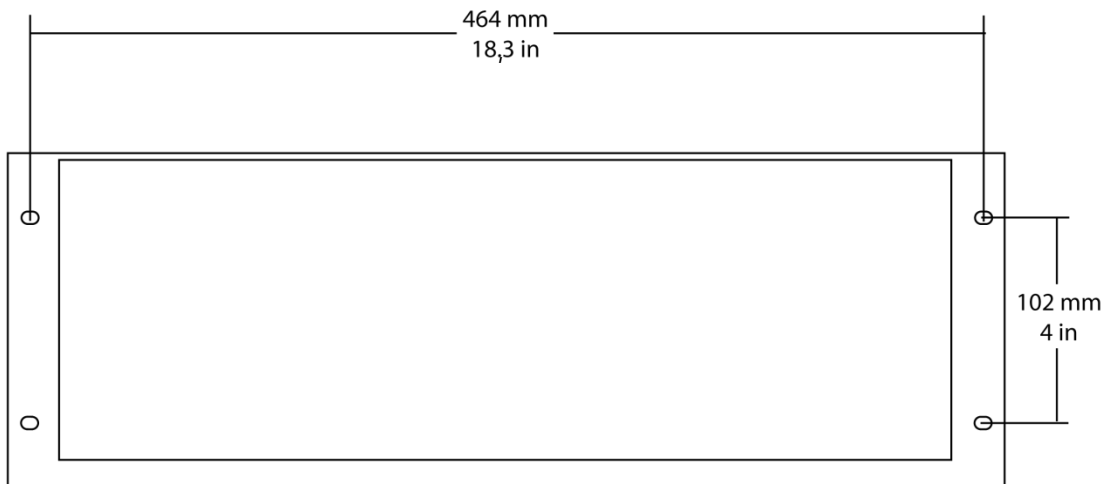

# 3. Configuration

**Alimentation CA** Cet appareil nécessite une source d'alimentation externe, incluse. L'alimentation incluse prend en charge toute tension d'entrée comprise entre 100 et 240 VCA, 50/60 Hz et 500 mA max. Avant de mettre l'unité sous tension, assurez-vous que la tension de ligne à laquelle vous vous connectez est comprise dans la plage des tensions reprise sur l'étiquette apposée au produit ; vous pouvez également consulter les spécificités techniques. La capacité nominale affichée indique la consommation courante dans des conditions normales d'utilisation.



- **Connectez toujours votre unité à un circuit relié à la terre. Ne connectez jamais l'appareil à un rhéostat (résistance variable) ou un circuit voileur, même si vous n'avez l'intention de vous servir du rhéostat ou canal de gradation que comme interrupteur 0 à 100%.**
- **Durant les périodes de non-utilisation, pour éviter tout usure inutile et pour prolonger la durée de vie, déconnectez-entièrement l'appareil en le débranchant de l'alimentation électrique ou en coupant le disjoncteur.**

**Installation** Avant d'installer ce produit, lisez, assimilez et suivez les recommandations en matière de sécurité reprises dans la section Consignes de sécurité.

**Orientation** L'Obey™ 70 peut être monté dans n'importe quelle position, assurez-vous toutefois que la ventilation autour du produit se fasse de manière adéquate.

- Suspension**
- Choisissez un emplacement depuis lequel il sera facile de programmer l'appareil et procéder à sa maintenance.
  - Assurez-vous que la structure ou la surface sur laquelle vous installez l'appareil peut en supporter le poids (voir les Spécificités techniques).
  - Lors de la suspension de l'appareil à une structure, vous devriez utiliser un clip de fixation en mesure de supporter la charge nécessaire ainsi qu'une élingue de sûreté.

**Adressage de l'appareil** L'Obey™ 70 peut commander jusqu'à 12 unités séparées. Chaque unité doit être configurée sur des adresses DMX prédéterminées. Veuillez consulter le tableau ci-dessous pour connaître les adresses de départ DMX de chacune des 12 unités.

UNITÉ	Adresse	Commutateur DIP	UNITÉ	Adresse	Commutateur DIP	UNITÉ	Adresse	Commutateur DIP
1	1	1	5	129	1,8	9	257	1,9
2	33	1,6	6	161	1,6,8	10	289	1,6,9
3	65	1,7	7	193	1,7,8	11	321	1,7,9
4	97	1,6,7	8	225	1,6,7,8	12	353	1,6,7,9

**Sortie de Signal** Pour utiliser ce jeu d'orgues avec de multiples unités, vous devez les raccorder entre elles depuis la sortie de l'Obey™ 70, au moyen de câbles DMX.

**Attribution du Potentiomètre Physique** Utilisez cette fonctionnalité pour combiner ou unifier les attributs de commande de l'appareil pour différentes unités. Par exemple, si vous commandez 4 projecteurs à miroir mobile ou 4 à lyre asservie, les canaux de couleur, gobo ou gradateur peuvent ne pas être parfaitement alignés sur les potentiomètres physiques. Utilisez cette fonction pour réassigner ces canaux aux potentiomètres 1, 2 et 3.

1. Appuyez sur **<PROGRAM>** et **<TAP SYNC/DISPLAY>**. Vous entrez ainsi dans le mode d'assignation du potentiomètre physique.
2. Sélectionnez une des unités: **<FIXTURE 1-12>**
3. Déplacez le potentiomètre **<SPEED>** (vitesse) afin de sélectionner le potentiomètre physique (canal de commande).
4. Déplacez le potentiomètre **<FADE TIME>** (temps de fondu) pour sélectionner le canal DMX.
5. Appuyez sur **<MIDI/ADD>** pour enregistrer la configuration.
6. Répétez les étapes 3 à 5 jusqu'à ce que tous les potentiomètres de cet appareil aient été assignés.
7. Appuyez sur **<PROGRAM>** puis **<TAP SYNC/DISPLAY>** deux fois pour sortir du mode d'assignation du potentiomètre physique.

## Attribution de la Manette

La manette sert à déplacer la lyre asservie et à effectuer un balayage avec le miroir.

1. Appuyez sur **<PROGRAM>** et **<TAP SYNC/DISPLAY>**. Vous entrerez ainsi dans le mode d'assignation du potentiomètre physique.
2. Sélectionnez l'un des appareils : **<FIXTURE 1–12>** (c'est l'appareil dont vous souhaitez modifier les canaux).
3. Déplacez le potentiomètre **<SPEED>** afin de sélectionner la commande de pan **[SLIDERP1/1]**.
4. Déplacez le potentiomètre **<FADE TIME>** afin de sélectionner le canal DMX auquel l'assigner.
5. Appuyez sur **<MIDI/ADD>** pour enregistrer la configuration.
6. Répétez les étapes 3 à 5 pour le tilt **[SLIDERT1/2]**.
7. Appuyez sur **<PROGRAM>** puis **<TAP SYNC/DISPLAY>** deux fois pour sortir du mode d'assignation du potentiomètre physique.



**Cette manette est pré-assignée aux canaux 15/16 (page A) et 31/32 (page B). Lors de l'assignation d'une manette à un canal (par exemple au canal 2), il est impératif de réallouer le canal deux à un nouvel emplacement.**



**Cette manette s'affichera en tant que [SLIDERT1/SLIDERP1] pour la page A, et [SLIDERT2/SLIDERP2] pour la page B.**



**Pour réinitialiser l'assignation des potentiomètres à la configuration d'usine, procédez à une réinitialisation. Veuillez vous référer à la section "Réinitialisation du système" pour de plus amples instructions sur la manière de procéder.**



**Lors du déplacement de canaux, il est impératif de réallouer le canal précédemment adressé à un nouvel emplacement. Par exemple, lors du déplacement du canal 12 vers le canal 1, il est impératif de réallouer le canal 1 à un nouvel emplacement.**

## Attribution du Potentiomètre Physique

Ce processus copiera l'assignation du potentiomètre physique d'une unité à l'autre.

1. Appuyez sur **<PROGRAM>** et **<TAP SYNC/DISPLAY>**. Vous entrerez ainsi dans le mode d'assignation du potentiomètre physique.
2. Pressez et maintenez enfoncé le bouton de l'unité dans lequel se trouve l'assignation du potentiomètre physique désiré.
3. Tout en maintenant enfoncé le bouton de l'unité précédente, pressez et maintenez enfoncé le bouton de l'unité dans laquelle vous désirez effectuer la copie.
4. Tout en maintenant enfoncés les deux boutons comme indiqué précédemment, pressez et maintenez enfoncé **<MIDI/ADD>**.
5. Tout en maintenant enfoncés les trois boutons comme indiqué précédemment, relâchez celui de l'unité sélectionnée auparavant à l'étape n°2.
6. Tout en maintenant enfoncé **<MIDI/ADD>**, relâchez le bouton de l'unité sélectionnée auparavant à l'étape n°3.
7. Relâchez **<MIDI/ADD>**.
8. Les LED de toutes les unités clignoteront.
9. Appuyez sur **<PROGRAM>** puis **<TAP SYNC/DISPLAY>** deux fois pour sortir du mode d'assignation du potentiomètre physique.



**Cette action n'entraînera pas la copie de la/des configuration(s) inversée(s) du potentiomètre.**

## Potentiomètre Inversé (0–255/255–0)

Cette fonction vous permet d'inverser la sortie DMX du/des potentiomètre(s) physique(s).

1. Appuyez sur **<PROGRAM>** et **<TAP SYNC/DISPLAY>** deux fois. Vous entrerez ainsi dans le mode d'assignation de potentiomètre inversé.
2. Sélectionnez une des unités: **<FIXTURE 1–12>** (c'est l'appareil dont vous souhaitez modifier les canaux).
3. Déplacez le potentiomètre **<SPEED>** (vitesse) afin de sélectionner le potentiomètre physique (canal de commande).
4. Déplacez le potentiomètre **<FADE TIME>** pour activer/désactiver cette fonction.
5. Appuyez sur **<MIDI/ADD>** pour enregistrer la configuration.
6. Répétez les étapes 3 à 5 jusqu'à ce que tous les potentiomètres de cet appareil aient été assignés.
7. Appuyez sur **<PROGRAM>** et **<TAP SYNC/DISPLAY>** une fois pour sortir du mode d'assignation de potentiomètre inversé.

## Réinitialisation du Système

Utilisez cette fonction pour que tous les paramètres et scènes soient réinitialisés à leur configuration d'usine.

1. Mettez l'unité hors tension.
2. Pressez et maintenez enfoncé <BANK UP> et <AUTO/DEL>.
3. Mettez l'unité sous tension (tout en maintenant enfoncé <BANK UP> et <AUTO/DEL>).
4. Toutes les LED clignoteront indiquant que la réinitialisation a été effectuée avec succès.



**Toutes les scènes, chenillards et autres paramètres seront effacés ! Ce processus peut prendre jusqu'à 30 secondes.**

# 4. Programmation

## Entrer dans le Mode Programmation

Vous ne pouvez rien programmer dans l'Obey™ 70 à moins de vous trouver dans le mode programmation. Vous trouverez de nombreuses références à ce processus dans d'autres sections de ce manuel. En mode programmation, pressez et maintenez enfoncé le bouton <PROGRAM> pendant 3 secondes pour sortir de ce menu.

1. Mettez le jeu d'orgues sous tension.
2. Pressez et maintenez enfoncé le bouton <PROGRAM> pendant 3 secondes.
3. Quand les LED de programmation de l'écran LED s'allument, cela signifie que vous êtes entré en mode programmation.

## Sortir du Mode Programmation

Vous trouverez de nombreuses références à ce processus dans d'autres sections de ce manuel.

1. En mode programmation, pressez et maintenez enfoncé le bouton <PROGRAM> pendant 3 secondes.
2. Quand les LED de programmation de l'écran LED s'éteignent, cela signifie que vous êtes sorti du mode programmation.

## Créer une Scène

Utilisez cette fonction pour créer une ambiance statique sur scène.

1. Mettez le jeu d'orgues sous tension.
2. Entrez dans le mode programmation.
3. Sélectionnez une ou plusieurs unités.
4. Modifiez, à l'aide des 8 potentiomètres la valeur du/des canal(aux) désiré(s).
5. Une fois l'ambiance désirée configurée, appuyez sur <MIDI/ADD>.
6. Utilisez <BANK UP/DOWN> pour sélectionner la banque désirée (parmi les 30 possibles) dans laquelle vous souhaitez enregistrer la scène.
7. Une fois arrivé sur la banque désirée, appuyez sur le bouton <SCENE> (1 à 8) pour y enregistrer directement la scène.
8. Toutes les LED clignoteront pour indiquer que la scène a été enregistrée.
9. Répétez les étapes 3 à 8 jusqu'à ce que vous ayez terminé de programmer toutes les scènes.
10. Sortez du mode programmation



**Vous pouvez sélectionner une ou plusieurs unités à la fois. Si vous le faites, vous ne pourrez les commander individuellement. Il vous est possible de programmer de multiples unités dans une même scène.**



**Utilisez les pages A/B pour passer d'une page à l'autre entre ces deux pages d'un appareil sélectionné.**

## Créer un Chenillard

Un chenillard est une série de scènes. Programmez les scènes avant de programmer les chenillards.

1. Entrez dans le mode programmation.
2. Sélectionnez le chenillard à programmer (1 à 6).
3. Appelez la première scène du chenillard en appuyant sur le bouton <SCENE> correspondant. Vous pouvez utiliser les boutons <BANK UP/DOWN> pour naviguer entre les différentes pages des scènes.
4. Une fois que le jeu d'orgues envoie la bonne scène vers les projecteurs, appuyez sur <MIDI/ADD>.
5. Toutes les LED clignoteront indiquant que la scène a été ajoutée au chenillard.
6. Appelez la deuxième scène du chenillard en appuyant sur le bouton <SCENE> correspondant.
7. Une fois que le jeu d'orgues envoie la bonne scène vers les projecteurs, appuyez sur <MIDI/ADD>.
8. Toutes les LED clignoteront indiquant que la scène a été ajoutée au chenillard.
9. Répétez les étapes 6 à 8 jusqu'à ce que les scènes aient été ajoutées au chenillard.
10. Sortez du mode programmation

---

## Modifications Apportées au Chenillard

- Ajouter un pas à un Chenillard** Cette fonction ajoutera un pas après tout pas dans un chenillard
1. Entrez dans le mode programmation.
  2. Activez le chenillard.
  3. En utilisant les boutons **<BANK UP/DOWN>**, parcourez les banques jusqu'à trouver celle dans laquelle la nouvelle scène a été enregistrée.
  4. Appuyez sur **<TAPSYNC/DISPLAY>**. L'affichage passera en mode affichage des pas.
  5. En utilisant les boutons **<BANK UP/DOWN>**, faites défiler jusqu'à atteindre le pas qui apparaîtra avant le nouveau pas.
  6. Appuyez sur **<MIDI/ADD>**. Le pas actuel à l'écran augmentera d'un.
  7. Appuyez sur la nouvelle scène: **<SCENE 1-8>**.
  8. Appuyez sur **<MIDI/ADD>**. Toutes les LED du jeu d'orgues clignoteront.
- Supprimer une Scène/un pas d'un Chenillard**
1. Entrez dans le mode programmation.
  2. Activez le chenillard.
  3. Appuyez sur **<TAPSYNC/DISPLAY>**. L'affichage passera en mode affichage des pas.
  4. En utilisant les boutons **<BANK UP/DOWN>**, faites défiler jusqu'à atteindre le pas que vous désirez supprimer.
  5. Appuyez sur **<AUTO/DEL>**.
  6. Toutes les LED du jeu d'orgues clignoteront.
- Copier une Banque dans un Chenillard** Cette fonction copie une banque entière après tout pas ayant été créé dans un chenillard.
1. Entrez dans le mode programmation.
  2. Activez le chenillard désiré.
  3. En utilisant les boutons **<BANK UP/DOWN>**, faites défiler les banques jusqu'à atteindre la banque que vous désirez copier dans le chenillard.
  4. Appuyez simultanément sur **<MUSIC/BANK COPY>** et **<MIDI/ADD>**.
  5. Toutes les LED du jeu d'orgues clignoteront.

## 5. Modifications Apportées Aux Programmes

- Supprimer une Scène** Utilisez cette fonction pour supprimer une scène dans le jeu d'orgues. Répétez ce processus pour chaque scène que vous désirez supprimer.
1. Entrez dans le mode programmation.
  2. Utilisez les boutons **<BANK UP/DOWN>** pour naviguer parmi les banques du programme.
  3. Pressez et maintenez enfoncé le bouton **<AUTO/DEL>** tout en appuyant sur la **SCENE** que vous désirez supprimer.
- Supprimer Toutes les Scènes** Utilisez cette fonction pour supprimer toutes les scènes dans le jeu d'orgues.
1. Mettez l'unité hors tension.
  2. Pressez et maintenez enfoncé les boutons **<BANK DOWN>** et **<PROGRAM>**.
  3. Mettez l'unité sous tension (tout en maintenant enfoncé **<BANK DOWN>** et **<PROGRAM>**).
  4. Quand les LED clignoteront, cela indiquera que la suppression a été effectuée avec succès.
- Supprimer un Chenillard**
1. Entrez dans le mode programmation.
  2. Activez le chenillard à supprimer: **<CHASE 1-6>**.
  3. Pressez simultanément sur **<AUTO/DEL>** et **<CHASE 1-6>**.
  4. Quand les LED clignoteront, cela indiquera que la suppression a été effectuée avec succès.
- Supprimer Tous les Chenillards**
1. Entrez dans le mode programmation.
  2. Pressez simultanément **<AUTO/DEL>** et **<BANK DOWN>**.
  3. Tout en maintenant enfoncé les boutons, mettez le jeu d'orgues hors tension.
- Supprimer une Banque de Scènes**
1. Entrez dans le mode programmation.
  2. Activez la **BANQUE** que vous désirez effacer.
  3. Presser simultanément sur **<AUTO/DEL>** et **<MUSIC/BANK COPY>**.
  4. Quand les LED clignoteront, cela indiquera que la suppression a été effectuée avec succès.

## 6. Lecture

### Lecture de Scène

#### Lecture Manuelle de Scène (simple)

Ce jeu d'orgues est en mesure de lire une seule scène à la fois. Les potentiomètres <SPEED> et <FADE TIME> ne fonctionneront pas dans ce mode. Veuillez vous référer aux instructions ci-dessous pour de plus amples informations.

1. Mettez le jeu d'orgues sur le mode de lecture **[MANUAL]**. Si s'affiche à l'écran **[AUTO]** ou **[MUSIC]**, appuyez sur le(s) bouton(s) adéquat(s) pour désactiver le(s) mode(s). Quand ces modes sont désactivés, le jeu d'orgues sera alors en mode de lecture manuelle de scène.
2. En utilisant les boutons <BANK UP/DOWN>, naviguez jusqu'à atteindre la banque de la scène désirée.
3. Activez la scène en question en appuyant sur <SCENE 1-8>.
4. Activez également une autre scène si vous le voulez. Cette action entraînera la désactivation de toute scène précédemment sélectionnée.

#### Lecture Automatique de Banque

Ce jeu d'orgues est capable de lire les 8 scènes d'une des 30 banques. Ces scènes seront lues en ordre séquentiel. Les potentiomètres <SPEED> et <FADE TIME> sont utilisés pour commander la transition entre des scènes individuelles. Veuillez vous référer aux instructions ci-dessous pour de plus amples informations.

1. Pressez le bouton <AUTO/DEL> pour mettre le jeu d'orgues en mode de lecture **[AUTO]**.
2. En utilisant les boutons <BANK UP/DOWN>, naviguez jusqu'à la banque de scènes désirée.
3. Utilisez les potentiomètres <SPEED> et <FADE TIME> pour ajuster la transition entre scènes.



**Les scènes seront lues en ordre séquentiel dans la banque. Seules les scènes programmées seront lues. Les scènes vides seront sautées lors de la lecture.**

#### Lecture d'une Banque de Musique

Ce jeu d'orgues est capable de lire les 8 scènes d'une des 30 banques. Ces scènes seront lues en ordre séquentiel. Le passage d'une scène à une autre se fera en synchronisation avec le rythme de la musique. Veuillez vous référer aux instructions ci-dessous pour de plus amples informations.

1. Pressez <MUSIC/BANK COPY> pour mettre le jeu d'orgues en mode de lecture **[MUSIC]**.
2. En utilisant les boutons <BANK UP/DOWN>, naviguez jusqu'à la banque de scènes désirée.



**Les scènes seront lues en ordre séquentiel dans la banque.**



**Seules les scènes programmées seront lues. Les scènes vides seront sautées lors de la lecture.**

#### Lecture de Chenillards

L'Obey™ 70 propose trois modes différents de lecture de chenillards. Veuillez consulter la section ci-après pour connaître les instructions détaillées relatives à ces modes.



**Vous pouvez activer de multiples chenillards dans ce jeu d'orgues. Ils seront lus en ordre séquentiel.**

#### Lecture Manuelle de Chenillards

Vous pouvez lancer la lecture de scènes individuelles dans chenillard manuellement.

1. Entrez dans le mode programmation.
2. Activez le chenillard désiré.
3. Pressez <TAP SYNC/DISPLAY>.
4. Utilisez les boutons <BANK UP/DOWN> pour parcourir les scènes d'un chenillard. La scène en cours sera affichée à l'écran comme suit : **[STEP \*\*\*]**.

#### Lecture Automatique de Chenillard

Vous pouvez commander la lecture des chenillards dans ce jeu d'orgues en utilisant les potentiomètres <SPEED> et <FADE TIME>. Veuillez vous référer aux instructions ci-dessous pour de plus amples informations.

1. Activez le chenillard voulu en appuyant sur <CHASE 1-6>.
2. Appuyez sur <AUTO/DEL>.
3. En utilisant les potentiomètres <SPEED> et <FADE TIME> ajustez la vitesse de lecture et la transition entre les scènes individuelles (pas).

#### Lecture de Chenillards de Musique

Vous pouvez synchroniser au rythme de la musique la lecture de ces chenillards dans ce jeu d'orgues. Veuillez vous référer aux instructions ci-dessous pour de plus amples informations.

1. Activez le chenillard voulu en appuyant sur <CHASE 1-6>.
2. Pressez <MUSIC/BANK COPY>.



---

## Modifications Apportées à la Lecture

### Fonctionnement MIDI

Ce jeu d'orgues ne répondra qu'aux commandes MIDI sur le canal MIDI quand sur arrêt intégral; Effectuez toutes les commandes MIDI en utilisant les notes sur les commandes. Toutes les autres instructions MIDI sont ignorées. Pour arrêter un chenillard, envoyez le noir général en note.



**Le jeu d'orgues sera toujours en mode de réception MIDI. L'écran ne doit pas nécessairement afficher [MIDI] pour que le jeu d'orgues réponde aux commandes MIDI.**

### Configurer le Canal MIDI

1. Appuyez sur <MIDI/ADD>. L'écran devrait afficher [MIDI] et indique l'assignation actuelle du canal.
2. En utilisant les boutons <BANK UP/DOWN>, sélectionnez le canal MIDI (1 à 16).
3. Appuyez sur <MIDI/ADD> pour enregistrer la configuration.

### Configuration MIDI (réponse)

Note MIDI	Fonction (Marche/Arrêt)
00-07	Scènes 1 à 8, banque 1
08-15	Scènes 1 à 8, banque 2
16-23	Scènes 1 à 8, banque 3
24-31	Scènes 1 à 8, banque 4
32-39	Scènes 1 à 8, banque 5
40-47	Scènes 1 à 8, banque 6
48-55	Scènes 1 à 8, banque 7
56-63	Scènes 1 à 8, banque 8
64-71	Scènes 1 à 8, banque 9
72-79	Scènes 1 à 8, banque 10
80-87	Scènes 1 à 8, banque 11
88-95	Scènes 1 à 8, banque 12
88-95	Scènes 1 à 8, banque 13
104-111	Scènes 1 à 8, banque 14
112-119	Scènes 1 à 8, banque 15
120	Chenillard 1
121	Chenillard 2
122	Chenillard 3
123	Chenillard 4
124	Chenillard 5
125	Chenillard 6
126	Noir général

---

## Tap Sync

Cette fonctionnalité est un autre moyen d'ajuster la vitesse de la lecture. Elle fonctionne dans les mêmes modes dans lesquels le potentiomètre <SPEED> est actif. Veuillez voir les étapes suivantes pour connaître le fonctionnement.

1. Pressez <TAP SYNC/DISPLAY> trois (3) fois. Le temps écoulé entre les pressions sur ce bouton détermine la vitesse.
2. Répétez, au besoin, jusqu'à ce que la vitesse désirée ait été établie.



**Il serait bon d'effectuer la synchronisation en pressant ce bouton trois fois au rythme de la musique (bpm). Ainsi les lumières seront synchronisées à la musique.**

## Commande du Brouillard

L'Obey™ 70 est doté d'un bouton de brouillard lui permettant de fonctionner avec les machines à brouillard compatibles de Chauvet. Ce bouton fonctionne avec le connecteur à 5 broches dédié se situant sur le panneau arrière du jeu d'orgues.



**Quand la LED de brouillard s'allume cela indique que la machine à brouillard a atteint sa température maximale. Si la LED n'est pas allumée, la machine à brouillard peut quand même fonctionner, mais ne le fera pas pour sa durée nominale maximale car son fonctionnement aura débuté sous la température maximale.**

## Commande du Stroboscope

L'Obey™ 70 est doté d'un bouton stroboscope lui permettant de fonctionner avec les machines à brouillard compatibles de Chauvet. Ce bouton fonctionne avec le connecteur 1/4" dédié se situant sur le panneau arrière du jeu d'orgues.



**Le voyant LED pour le bouton de stroboscope clignotera à la même fréquence que la/les lumière(s) du stroboscope.**

# 7. Informations Techniques

**Entretien** Pour une performance optimale et une usure minimisée, les unités doivent être nettoyées régulièrement. Les conditions environnementales et d'utilisation peuvent exiger un nettoyage plus fréquent. En règle générale, les unités devraient être nettoyées au moins deux fois par mois. L'accumulation de poussière réduit la sortie de lumière et peut entraîner une surchauffe de l'appareil. La vie des lampes s'en trouve réduite et l'usure mécanique accrue. Assurez-vous de mettre l'unité sous tension avant de procéder à tout entretien.

1. Débranchez l'unité.
2. Utilisez un aspirateur ou un compresseur d'air et une brosse douce pour enlever la poussière accumulée sur les surfaces/ventilations externes.
3. Quand l'unité est froide, nettoyez toutes les lentilles à l'aide d'un nettoyant pour vitres ou de l'alcool isopropylique au moyen d'un tissu doux en coton non pelucheux ou d'un tissu optique.
4. Versez le produit sur le tissu et nettoyez toute trace de saleté ou d'impureté vers l'extérieur des lentilles optiques.
5. Nettoyez en douceur ces surfaces jusqu'à ce que toute peluche ou trace ait disparu.



**Assurez-vous de bien sécher toutes les surfaces après les avoir nettoyées.**



**Ne faites jamais tourner un ventilateur en utilisant de l'air comprimé.**

## Spécificités Techniques

	Longueur	Largeur	Hauteur	Poids
<b>Dimensions et poids</b>	19 pouces (483 mm)	7 pouces (178 mm)	2,8 pouces (71 mm)	7,3 lb (3,3 kg)
	<b>Remarque:</b> Les dimensions en pouces sont arrondies à la décimale la plus proche			
	Type d'alimentation	Plage	Sélection de Puissance	
	Alimentation externe	100 à 240 V, 50/60 Hz	Universelle	
	Paramètre	120 V, 60 Hz	230 V, 50 Hz	
<b>Alimentation</b>	Consommation	< 1 W	< 1 W	
	Courant en fonctionnement/ d'appel	0,2 A	0,2 A	
	Fréquence de Rafraîchissement du DMX			
	25 Hz			
	Température Externe Maximale			
<b>Thermique</b>	104° F (40° C)			
	Connecteurs E/S	Type de Connecteur	Plage de Canal	
<b>DMX</b>	XLR 3 broches	Prises	384	
	Nom du Produit	Code de l'article	Numéro de l'article	
<b>Commander</b>	Obey™ 70	09080234	OBEY70	

---

Si vous deviez nous retourner votre appareil ou demander assistance, suivez la procédure indiquée ci-après:

- Si vous résidez aux États-Unis, contactez le siège mondial de Chauvet (voir [Contact Us](#)).
- Si vous vivez au Royaume-Uni ou en Irlande, contactez Chauvet Europe Ltd. (voir [Contact Us](#)).
- Si vous vivez au Mexique, contactez Chauvet Mexico (voir [Contact Us](#)).
- Si vous vivez au Benlux, contactez Chauvet Europe BVBA (voir [Contact Us](#)).
- Si vous résidez n'importe où ailleurs, NE contactez pas Chauvet. Contactez votre revendeur. Rendez-vous sur [www.chauvetlighting.com](http://www.chauvetlighting.com) pour découvrir la liste des revendeurs en dehors des États-Unis, du Royaume-Uni, de l'Irlande, au Mexique et au Benelux.



**Si vous résidez en dehors des États-Unis, du Royaume-Uni, de l'Irlande, du Mexique, et du Benelux, contactez votre revendeur et suivez leurs instructions quant à la procédure à suivre pour renvoyer votre appareil. Consultez notre site Web pour trouver leurs coordonnées.**

## Renvois

Téléphonez au centre d'assistance technique de Chauvet correspondant et demandez un numéro d'autorisation de retour (NAR) avant de nous réexpédier l'appareil. Pour l'obtenir, il vous sera demandé de fournir le numéro du modèle, le numéro de série ainsi qu'une brève description de l'objet du retour.

Vous devez nous retourner la marchandise en port prépayé, dans ses boîte et emballage d'origine et avec tous ses accessoires. Chauvet ne délivrera pas d'étiquettes de renvoi.

Indiquez lisiblement le NAR sur une étiquette apposée sur le colis. Chauvet refusera la réception de tout appareil pour lequel aucun NAR n'a été demandé.



**Inscrivez le NAR sur une étiquette convenablement collée. N'écrivez PAS le NAR directement sur le colis.**

Avant de nous retourner le colis, inscrivez les informations suivantes, de manière lisible, sur une feuille de papier, que vous placerez à l'intérieur du colis:

- Votre nom
- Votre adresse
- Votre numéro de téléphone
- Le NAR
- Une courte description du problème

Veillez à emballer l'appareil de manière adéquate. Vous serez tenu responsable de tout dommage survenant lors de l'expédition de retour dû à un emballage inadéquat. Nous vous recommandons d'utiliser un emballage double ou celui de FedEx.



**Chauvet se réserve le droit, à sa convenance, de réparer ou remplacer tout appareil qui lui est retourné.**

# 1. Erste Schritte



- Packungsinhalt**
- Obey™ 70
  - 12 VDC 500 mA Externe Stromversorgung:
  - Garantiekarte
  - Bedienungsanleitung

**Schadensmeldung** Wenn die Box oder die in der Verpackung befindlichen Teile beschädigt sind oder Mängel durch nicht einwandfreie Behandlung aufweisen, machen dies umgehend beim Transportunternehmen geltend, benachrichtigen Sie jedoch nicht CHAUVET®. Eine nicht zeitnah erfolgte Benachrichtigung kann dazu führen, dass Sie Ihren Gewährleistungsanspruch gegenüber dem Transportunternehmen verlieren. Bewahren Sie überdies die Verpackung für eine spätere Überprüfung auf. Bei anderen Problemen wie etwa fehlende Komponenten oder Teile, Schäden, die nicht durch den Transport entstanden sind, oder nicht offensichtliche Schäden, machen Sie Ihren Anspruch gegenüber Chauvet innerhalb von 7 Tagen ab Lieferung der Waren geltend.

**Textkonventionen** Bedienungsanleitungen von Chauvet verwenden folgende Konventionen zur Unterscheidung bestimmter Arten von Informationen regulären Textes.

Konvention	Bedeutung
[10]	Ein zu konfigurierender DIP-Schalter
<Menu>	Eine zu betätigende Taste auf dem Bedienfeld des Geräts
1–512	Eine Bandbreite an Werten
50/60	Ein Wertesatz, aus dem nur ein Wert ausgewählt werden kann
<b>Einstellungen</b>	Eine zu ändernde Menüoption (z. B. Anzeigen des Betriebsmodus/aktuellen Status)
<b>MENU &gt; Settings</b>	Eine Sequenz von Menüoptionen, die befolgt werden muss
<ENTER>	Eine zu betätigende Taste auf dem Bedienfeld des Geräts
<b>EIN</b>	Ein Wert, der eingegeben oder ausgewählt werden muss

**Symbole** Diese Bedienungsanleitung verwendet folgende Symbole für Informationen, die eine besondere Beachtung erfordern.

Symbol	Bedeutung
	Wichtige Informationen zur Installation, Konfiguration und zum Betrieb. Bei Nichtbeachtung kann es zu Fehlfunktionen, Geräte- und Personenschäden kommen.
	Wichtige Informationen zur Installation oder Konfiguration. Wenn diese Informationen nicht beachtet werden, kann es zu Fehlfunktionen kommen.
	Nützliche Informationen

**Haftungsausschluss** Die in dieser Anleitung aufgeführten Informationen und Spezifikationen können ohne vorherige Ankündigung geändert werden. Chauvet ist nicht verantwortlich und haftet nicht für in dieser Bedienungsanleitung auftretende Fehler oder Ungenauigkeiten, und es behält sich das Recht vor, jederzeit Änderungen an dieser Bedienungsanleitung vorzunehmen. Laden Sie sich die neueste Version hier herunter: [www.chauvetlighting.com](http://www.chauvetlighting.com).

© Copyright 2015 Chauvet. Alle Rechte vorbehalten.

Gedruckt in China.

In den USA von Chauvet elektronisch veröffentlicht.

Verfasser	Datum:	Herausgeber:	Datum:
M. Trouarde	04/03/2015	A. Leon	12/03/2015

## Sicherheitshinweise



**Lesen Sie diese Bedienungsanleitung sorgfältig durch. Sie enthält wichtige Informationen über die Montage, Verwendung und Wartung dieses Geräts.**

- Bitte heben Sie diese Bedienungsanleitung zur späteren Einsicht auf. Stellen Sie sicher, dass Sie bei einem Weiterverkauf dieses Geräts diese Bedienungsanleitung beilegen.
- Vergewissern Sie sich immer, dass die Spannung der Schukosteckdose, an die Sie das Produkt anschließen, nicht höher als die Spannung ist, wie sie auf dem Typenschild oder dem rückwärtigen Bedienfeld des Geräts angegeben ist.
- Dieses Gerät darf nur im Innenbereich verwendet werden. Um das Risiko von Bränden oder elektrischen Schlägen zu vermeiden, dürfen Sie das Gerät nicht Regen oder Feuchtigkeit aussetzen.
- Stellen Sie sicher, dass das Gerät mit einem Sicherheitsabstand zu entzündlichen Materialien betrieben wird.
- Installieren Sie das Gerät an einem Ort mit ausreichender Belüftung und mit einem Abstand von mindestens 50 cm zu den angrenzenden Flächen. Stellen Sie sicher, dass die Lüftungsöffnungen im Gehäuse des Geräts nicht verschlossen sind.
- Trennen Sie das Gerät vor Wartungsarbeiten oder dem Auswechseln der Sicherung immer von der Stromquelle, und stellen Sie sicher, dass die Sicherung nur durch eine Sicherung des gleichen Typs ersetzt wird.
- Die maximal zulässige Umgebungstemperatur beträgt 40 °C. Nehmen Sie das Gerät nicht bei höheren Temperaturen in Betrieb.
- Bei ernsthaften Betriebsproblemen stoppen Sie umgehend die Verwendung des Geräts. Versuchen Sie nie selbst, dieses Gerät zu reparieren. Reparaturen müssen von entsprechend geschultem Fachpersonal durchgeführt werden, da sonst Schäden oder Fehlfunktionen auftreten können. Wenden Sie sich an den nächsten autorisierten Technischen Support.
- Schließen Sie dieses Gerät niemals an einen Dimmer an.
- Stellen Sie sicher, dass das Netzkabel nicht gequetscht oder beschädigt ist.
- Ziehen Sie beim Trennen des Geräts von der Stromversorgung nie am Kabel.
- Bei eingeschaltetem Gerät direkten Augenkontakt mit der Lichtquelle vermeiden.
- Um unnötigen Verschleiß zu vermeiden und die Lebensdauer des Geräts zu verlängern, trennen Sie während längerer Perioden des Nichtgebrauchs das Gerät vom Stromnetz – entweder per Trennschalter oder durch Herausziehen des Steckers aus der Steckdose.

# 2. Einleitung

## Produktübersicht

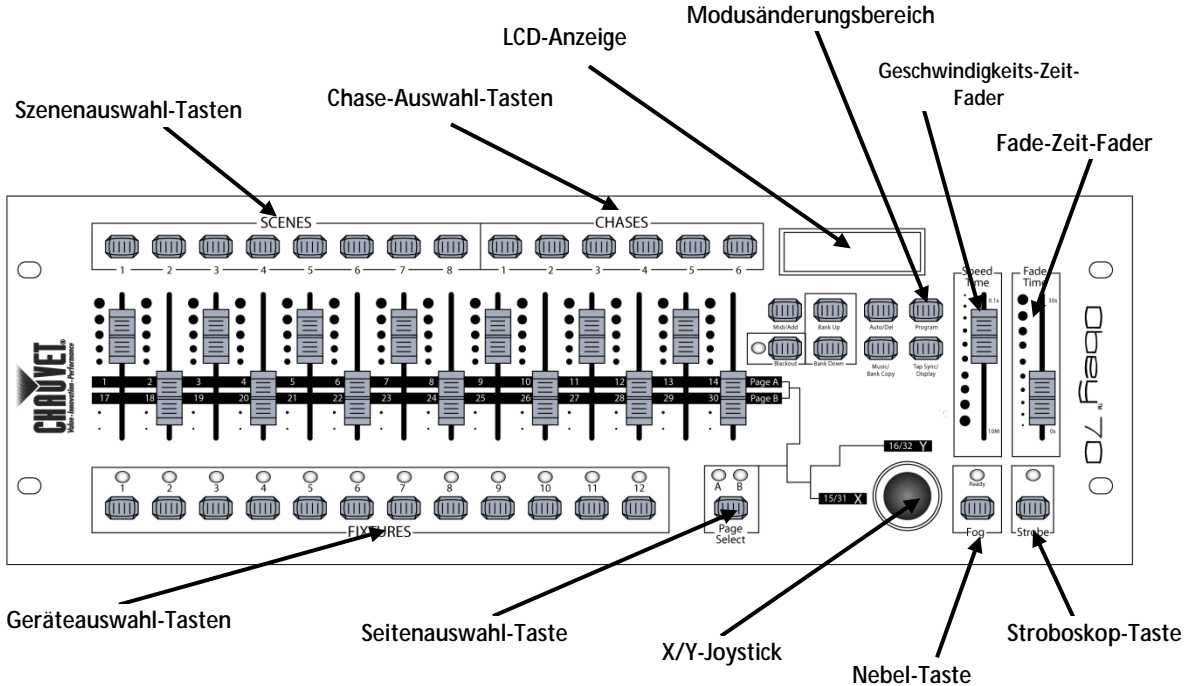

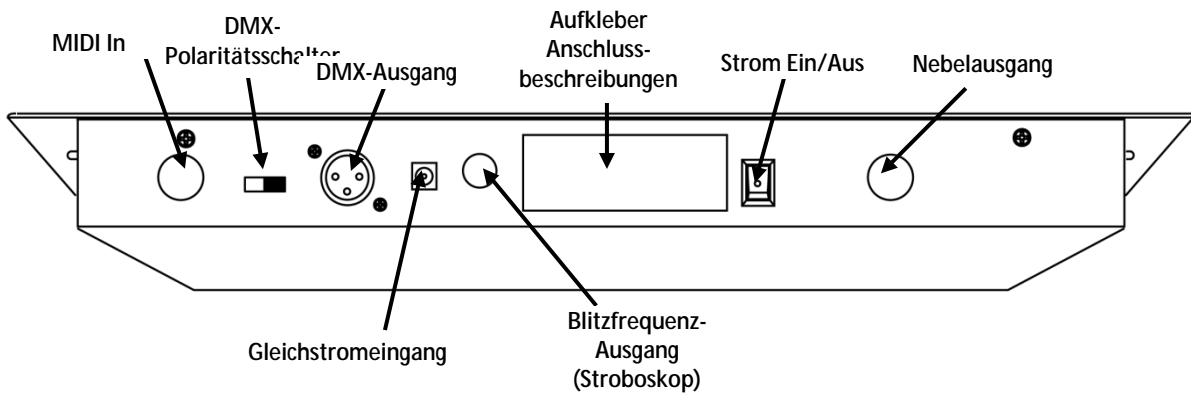

## Abmessungen

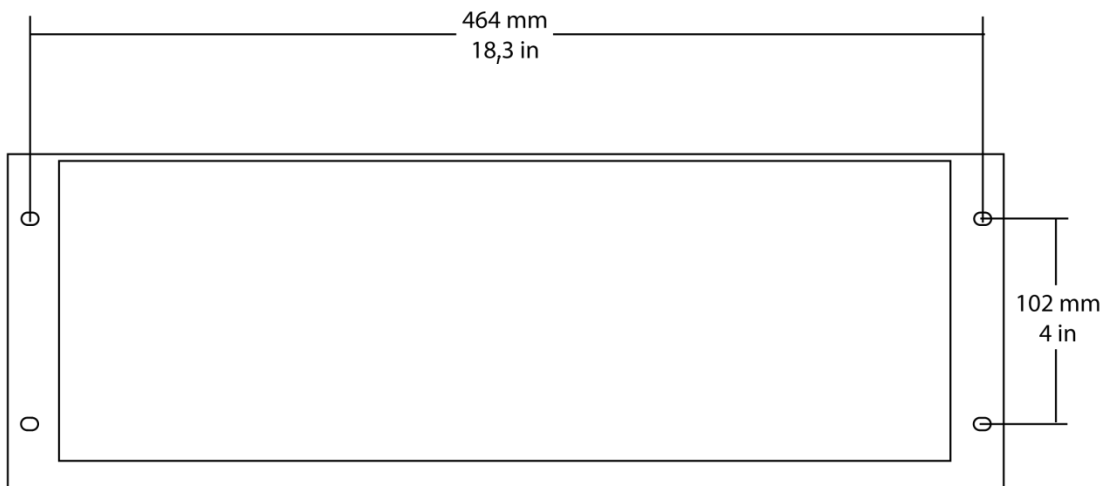



---

## 3. Einrichten des Geräts

**Wechselstrom** Dieses Gerät erfordert ein externes Netzteil; dieses ist beiliegend. Das beiliegende Netzteil ist für 100–240 VAC, 50/60 Hz, maximal 500 mA ausgelegt. Bevor Sie den Strom einschalten, vergewissern Sie sich, dass die Netzspannung sich innerhalb des zulässigen Spannungsbereichs befindet, wie auf dem am Gerät angebrachten Typenschild oder unter "Technische Daten" in diesem Dokument angegeben. Die aufgeführte Strombelastbarkeit entspricht dem durchschnittlichen Stromverbrauch des Geräts unter normalen Bedingungen.



- **Schließen Sie dieses Gerät immer an einen geerdeten Stromkreis an. Schließen Sie dieses Gerät niemals an einen Regelwiderstand oder Dimmer an, auch nicht, wenn der Regelwiderstand oder Dimmer nur als 0- bis 100-%-Schalter dient.**
- **Um unnötigen Verschleiß zu vermeiden und die Lebensdauer des Geräts zu verlängern, trennen Sie während längerer Perioden des Nichtgebrauchs das Gerät vom Stromnetz – entweder per Trennschalter oder durch Herausziehen des Steckers aus der Steckdose.**

**Montage** Lesen Sie vor der Montage des Geräts die in den Sicherheitshinweisen enthaltenen Sicherheitsempfehlungen durch.

**Montagerichtung** Der Obey™ 70 kann in jeder Position montiert werden; sorgen Sie jedoch immer für eine ausreichende Belüftung um das Produkt.

- Hängende Montage**
- Wählen Sie eine Montagestelle, bei der das Gerät zur Wartung und Programmierung immer leicht zugänglich ist.
  - Stellen Sie sicher, dass die Struktur oder Oberfläche, an oder auf die Sie das Gerät montieren, dessen Gewicht tragen kann (siehe Technische Daten).
  - Verwenden Sie bei der Befestigung an ein Gerüstelement eine Befestigungsschelle mit der erforderlichen Tragfähigkeit sowie ein Sicherheitskabel.

## Adressierung des Geräts

Der Obey™ 70 kann bis zu 12 separate Geräte ansteuern. Jedes Gerät muss auf die zuvor bestimmten DMX-Adressen eingestellt werden. Die DMX-Startadresse für jedes der 12 Geräte finden Sie in nachstehender Tabelle.

Produkt	Adresse	DIP-Schalter	Produkt	Adresse	DIP-Schalter	Produkt	Adresse	DIP-Schalter
1	1	1	5	129	1,8	9	257	1,9
2	33	1,6	6	161	1,6, 8	10	289	1,6, 9
3	65	1,7	7	193	1,7, 8	11	321	1,7, 9
4	97	1,6, 7	8	225	1,6, 7,8	12	353	1,6, 7,9

## Signal Ausgang

Um diesen Controller mit mehreren Geräten verwenden zu können, müssen Sie eine Serienschaltung vom Ausgang des Obey™ 70 herstellen; verwenden Sie für die Verbindungen von einem zum anderen Gerät DMX-Kabel.

## Physische Fader-Zuweisung

Verwenden Sie diese Funktion, um Bedienelementattribute von Geräten für unterschiedliche Geräte zu kombinieren oder zusammenzulegen. Zum Beispiel: Wenn Sie 4 bewegliche Spiegel und 4 bewegliche Joche steuern, können die Farb-, Gobo- und Dimmerkanäle nicht ideal auf die physischen Fader ausgerichtet sein. Verwenden Sie diese Funktion, um diese Kanäle Dimmerkanäle den Fadern 1, 2 und 3 zuzuweisen:

1. Drücken Sie auf **<PROGRAM>** und **<TAP SYNC/DISPLAY>**. Damit rufen Sie den Modus der physischen Fader-Zuweisung auf.
2. Wählen Sie eines der Geräte aus: **<FIXTURE 1–12>**
3. Bewegen Sie den **<SPEED>**-Fader (Geschwindigkeit), um den physischen Schieberegler (Steuerungskanal) auszuwählen.
4. Bewegen Sie den **<FADE TIME>**-Fader (Fade-Zeit), um den DMX-Kanal auszuwählen.
5. Drücken Sie auf **<MIDI/ADD>**, um die Einstellung zu speichern.
6. Wiederholen Sie die Schritte 3-5, bis alle Fader für das Gerät zugewiesen sind.
7. Drücken Sie zweimal auf **<PROGRAM>** and **<TAP SYNC/DISPLAY>**, um den den Modus der physischen Fader-Zuweisung zu beenden.



**Stellen Sie die Fader-Zuweisung durch ein weiches Zurücksetzen (Soft-Reset) auf die Werkseinstellung zurück. Im Abschnitt "Zurücksetzen des Systems" finden Sie detaillierte Anweisungen zu diesem Verfahren.**



**Der Joystick wird als [SLIDERT1/SLIDERP1] für Seite A, und [SLIDERT2/SLIDERP2] für Seite B, angezeigt.**



**Der Joystick wurde zuvor den Kanälen 15/16 (Seite A) und 31/32 (Seite B) zugewiesen.**



**Beim Verschieben der Kanäle müssen Sie den zuvor adressierten Kanal an einen neuen Ort verschieben. Zum Beispiel: Beim Verschieben von Kanal 12 nach Kanal 1 muss Kanal 1 in einen neuen Kanal verschoben werden.**

## Joystick-Zuweisung

Der Joystick wurde für Moving Heads und Scannerspiegel-Geräte entwickelt.

1. Drücken Sie auf **<PROGRAM>** und **<TAP SYNC/DISPLAY>**. Damit rufen Sie den Modus der physischen Fader-Zuweisung auf.
2. Wählen Sie eines der Geräte aus: **<FIXTURE 1–12>** (dies wird das Gerät sein, für das Sie die Kanäle ändern).
3. Bewegen Sie den **<SPEED>**-Fader (Geschwindigkeit), um die Schwenkungssteuerung **[SLIDERP1/1]** auszuwählen.
4. Bewegen Sie den **FADE TIME**-Fader (Fade-Zeit), um den DMX-Kanal auszuwählen, dem Sie sie zuweisen möchten.
5. Drücken Sie auf **<MIDI/ADD>**, um die Einstellung zu speichern.
6. Wiederholen Sie die Schritte 3 bis 5 für die **[SLIDERT1/2]**-Neigung.
7. Drücken Sie zweimal auf **<PROGRAM>** and **<TAP SYNC/DISPLAY>**, um den den Modus der physischen Fader-Zuweisung zu beenden.



**Beim Zuweisen des Joysticks zu einem Kanal (etwa Kanal 2) müssen Sie auch Kanal 2 an einen neuen Ort verschieben.**

---

## Kopieren einer physischen Fader-Zuweisung

Mit diesem Verfahren kopieren Sie die physische Fader-Zuweisung von einem Gerät auf das andere.

1. Drücken Sie auf **<PROGRAM>** und **<TAP SYNC/DISPLAY>**. Damit rufen Sie den Modus der physischen Fader-Zuweisung auf.
2. Drücken und halten Sie die Geräte-Taste mit der gewünschten physischen Fader-Zuweisung gedrückt.
3. Drücken Sie, während Sie die vorherige Geräte-Taste gedrückt halten, auf das Gerät, in das Sie kopieren möchten, und halten Sie sie gedrückt.
4. Drücken Sie, während Sie die zwei obigen Geräte-Tasten gedrückt halten, auf **<MIDI/ADD>** und halten Sie sie gedrückt.
5. Lassen Sie, während Sie alle drei Geräte-Tasten gedrückt halten, das Gerät los, das Sie in Schritt Nr. 2 oben ausgewählt haben.
6. Lassen Sie, während Sie **<MIDI/ADD>** gedrückt halten, das Gerät los, das Sie in Schritt Nr. 3 oben ausgewählt haben.
7. Lassen Sie **<MIDI/ADD>** los.
8. Alle Geräte-LEDs blinken.
9. Drücken Sie zweimal auf **<PROGRAM>** and **<TAP SYNC/DISPLAY>**, um den den Modus der physischen Fader-Zuweisung zu beenden.



**Dadurch werden die Fader-Umkehr-Einstellungen nicht kopiert.**

## Fader-Umkehr (0–255/255–0)

Mit dieser Funktion können Sie den DMX-Ausgang der physischen Fader umkehren.

1. Drücken Sie zweimal auf **<PROGRAM>** und **<TAP SYNC/DISPLAY>**. Damit rufen Sie den Modus der Fader-Umkehr-Zuweisung auf.
2. Wählen Sie eines der Geräte aus: **<FIXTURE 1–12>** (dies wird das Gerät sein, für das Sie die Kanäle ändern).
3. Bewegen Sie den **<SPEED>**-Fader (Geschwindigkeit), um den physischen Schieberegler (Steuerungskanal) auszuwählen.
4. Bewegen Sie den **<FADE TIME>**-Fader (Fade-Zeit), um diese Funktion zu aktivieren/deaktivieren.
5. Drücken Sie auf **<MIDI/ADD>**, um die Einstellung zu speichern.
6. Wiederholen Sie die Schritte 3-5, bis alle Fader für das Gerät zugewiesen sind.
7. Drücken Sie einmal auf **<PROGRAM>** and **<TAP SYNC/DISPLAY>**, um den den Modus der Fader-Umkehr-Zuweisung zu beenden.

## Zurücksetzen des Systems

Verwenden Sie diese Funktion, um alle Einstellungen und Szenen auf die Werkseinstellungen zurückzusetzen.

1. Schalten Sie das Gerät aus.
2. Drücken Sie auf **<BANK UP>** and **<AUTO/DEL>** und halten Sie sie gedrückt.
3. Schalten Sie das Gerät ein (während Sie **<BANK UP>** and **<AUTO/DEL>** gedrückt halten).
4. Alle LEDs blinken, um eine erfolgreiche Zurücksetzung anzuzeigen.



**Dadurch werden alle Szenen, Chases und andere Einstellungen gelöscht! Dieser Prozess kann bis zu 30 Sekunden dauern.**

---

## 4. Programmierung

### Aufrufen des Programm-Modus

Für eine Programmierung des Obey™ 70 muss immer erst der Programm-Modus aufgerufen werden. Referenzen zu diesem Verfahren finden Sie in zahlreichen anderen Abschnitten dieser Bedienungsanleitung. Drücken Sie auf **<PROGRAM>** und halten Sie es für 3 Sekunden gedrückt, um den Programm-Modus zu beenden.

1. Schalten Sie den Controller ein.
2. Drücken Sie auf **<PROGRAM>** und halten Sie es für 3 Sekunden gedrückt.
3. Wenn auf der LED-Anzeige die Programm-LED aufleuchtet, haben Sie den Programm-Modus aufgerufen.

### Beenden des Programm-Modus

Referenzen zu diesem Verfahren finden Sie in zahlreichen anderen Abschnitten dieser Bedienungsanleitung.

1. Drücken Sie, während Sie sich im Programm-Modus befinden, auf **<PROGRAM>** und halten Sie es für 3 Sekunden gedrückt.
2. Wenn auf der LED-Anzeige die Programm-LED ausgeht, haben Sie den Programm-Modus beendet.

### Erstellen einer Szene

Verwenden Sie diese Funktion, um einen statischen Look auf der Bühne zu erzeugen.

1. Schalten Sie den Controller ein.
2. Rufen Sie den Programm-Modus auf.
3. Wählen Sie ein oder mehrere Geräte aus:
4. Ändern Sie mit den 8 Schieberegler die gewünschten Kanäle.
5. Wenn der gewünschte Look erstellt ist, drücken Sie auf **<MIDI/ADD>**.
6. Mit den Tasten **<BANK UP/DOWN>** wählen Sie den gewünschten Multiplexer (30 möglich), in den die Szene gespeichert werden soll.
7. Nachdem Sie zum gewünschten Multiplexer navigiert haben, drücken Sie auf die **<SCENE>** (1–8), in die die Szene direkt gespeichert werden soll.
8. Alle LED-Anzeigen leuchten auf; damit wird eine erfolgreiche Speicherung der Szene angezeigt.
9. Wiederholen Sie die Schritte 3 bis 8, bis Sie alle Szenen programmiert haben.
10. Verlassen Sie den Programm-Modus.



**Sie können gleichzeitig mehrere Geräte auswählen. Wenn Sie dies so handhaben, haben Sie keine separate Kontrolle über jedes einzelnes der Geräte. Sie können mehrere Geräte in die gleiche Szene programmieren.**



**Mit PAGE A/B (SEITE A/B) schalten Sie zwischen den 2 Seiten für das ausgewählte Gerät um.**

### Auswählen eines Chase

Ein Chase ist eine Abfolge von Szenen. Programmieren Sie die Szenen, bevor Sie die Chases programmieren.

1. Rufen Sie den Programm-Modus auf.
2. Wählen Sie das zu programmierende Chase aus (1-6).
3. Rufen Sie die erste Szene für den Chase auf, indem Sie auf die entsprechende Taste **<SCENE>** drücken. Mit den Tasten **<BANK UP/DOWN>** navigieren Sie durch die verschiedenen Seiten der Szenen.
4. Sobald der Controller die richtige Szene an die Leuchten übermittelt, drücken Sie auf **<MIDI/ADD>**.
5. Alle LED-Anzeigen leuchten auf, wenn die Szene zum Chase hinzugefügt wird.
6. Rufen Sie die zweite Szene für den Chase auf, indem Sie auf die entsprechende Taste **<SCENE>** drücken.
7. Sobald der Controller die richtige Szene an die Leuchten übermittelt, drücken Sie auf **<MIDI/ADD>**.
8. Alle LEDs leuchten auf, wenn die Szene zum Chase hinzugefügt wird.
9. Wiederholen Sie die Schritte 6-8, bis alle Szenen zum Chase hinzugefügt worden sind.
10. Verlassen Sie den Programm-Modus.

---

## Chase-Änderungen

### Hinzufügen eines Schritts zu einem Chase

Mit dieser Funktion fügen Sie einen Schritt nach einem anderen Schritt innerhalb eines Chase hinzu.

1. Rufen Sie den Programm-Modus auf.
2. Aktivieren Sie den Chase.
3. Mit den Tasten **<BANK UP/DOWN>** scrollen Sie durch die Multiplexer bis zum Multiplexer, der die neue Szene enthält.
4. Drücken Sie auf **<TAPSYNC/DISPLAY>**. Das Display wechselt in den Schrittanzeige-Modus.
5. Mit den Tasten **<BANK UP/DOWN>** scrollen Sie zum Schritt, der vor dem neuen Schritt angezeigt wird.
6. Drücken Sie auf **<MIDI/ADD>**. Der aktuelle Schritt auf der Anzeige erhöht sich um einen Wert von 1.
7. Drücken Sie auf die neue Szene: **<SCENE 1–8>**.
8. Drücken Sie auf **<MIDI/ADD>**. Alle LEDs auf dem Controller leuchten auf

### Löschen einer Szene/eines Schritts in einem Chase

1. Rufen Sie den Programm-Modus auf.
2. Aktivieren Sie den Chase.
3. Drücken Sie auf **<TAPSYNC/DISPLAY>**. Das Display wechselt in den Schrittanzeige-Modus.
4. Mit den Tasten **<BANK UP/DOWN>** scrollen Sie zum Schritt, den Sie löschen möchten.
5. Drücken Sie auf **<AUTO/DEL>**.
6. Alle LEDs auf dem Controller leuchten auf

### Kopieren eines Multiplexers in ein Chase

Mit dieser Funktion kopieren Sie einen ganzen Multiplexer nach vorhandenen Schritten in ein Chase.

1. Rufen Sie den Programm-Modus auf.
2. Aktivieren Sie den gewünschten Chase.
3. Mit den Tasten **<BANK UP/DOWN>** scrollen Sie durch die Multiplexer bis zum Multiplexer, den Sie in den Chase kopieren möchten.
4. Drücken Sie gleichzeitig auf **<MUSIC/BANK COPY>** und **<MIDI/ADD>**.
5. Alle LEDs auf dem Controller leuchten auf

## 5. Programmierung von Änderungen

### Löschen einer Szene

Mit dieser Funktion löschen Sie eine der Szenen im Controller. Wiederholen Sie diesen Vorgang für jede zu löschende Szene.

1. Rufen Sie den Programm-Modus auf.
2. Mit den Tasten **<BANK UP/DOWN>** navigieren Sie durch die Multiplexer des Programms.
3. Drücken und halten Sie die **<AUTO/DEL>**-Taste gedrückt, während Sie auf die zu löschende Szene drücken.

### Löschen aller Szenen

Mit dieser Funktion löschen Sie alle Szenen im Controller.

1. Schalten Sie das Gerät aus.
2. Drücken Sie auf **<BANK DOWN>** und **<PROGRAM>** und halten Sie sie gedrückt.
3. Schalten Sie das Gerät ein (während Sie **<BANK DOWN>** and **<PROGRAM>** gedrückt halten).
4. Wenn alle LEDs blinken, wurde die Funktion erfolgreich ausgeführt.

### Löschen eines Chase

1. Rufen Sie den Programm-Modus auf.
2. Aktivieren Sie den zu löschenden Chase: **<CHASE 1–6>**.
3. Drücken Sie gleichzeitig auf **<AUTO/DEL>** und **<CHASE 1–6>**.
4. Wenn alle LEDs blinken, wurde die Funktion erfolgreich ausgeführt.

### Löschen aller Chases

1. Rufen Sie den Programm-Modus auf.
2. Drücken Sie gleichzeitig auf **<AUTO/DEL>** und **<BANK DOWN>**.
3. Schalten Sie, während Sie die Tasten gedrückt halten, den Controller aus.

### Löschen eines Multiplexers von Szenen

1. Rufen Sie den Programm-Modus auf.
2. Aktivieren Sie den Multiplexer aus, den Sie löschen möchten.
3. Drücken Sie gleichzeitig auf **<AUTO/DEL>** und **<MUSIC/BANK COPY>**.
4. Wenn alle LEDs blinken, wurde die Funktion erfolgreich ausgeführt.

---

# 6. Wiedergabe

## Szenen- Wiedergabe

### Manuelle Szenen- Wiedergabe (Einzeln)

Dieser Controller ist in der Lage, jeweils einzelne Szenen wiederzugeben. Die Fader <SPEED> und <FADE TIME> funktionieren nicht in diesem Modus. Weitere Erläuterungen finden sich in den nachfolgenden Anweisungen.

1. Stellen Sie den Controller im [MANUAL]-Wiedergabe-Modus ein. Wenn [AUTO] oder [MUSIC] auf der Anzeige angezeigt wird, drücken Sie auf die entsprechende(n) Taste(n), um den Modus/die Modi zu deaktivieren. Wenn diese Modi deaktiviert sind, befindet sich er Controller im manuellen Wiedergabe-Modus.
2. Mit den Tasten <BANK UP/DOWN> navigieren Sie zum entsprechenden Multiplexer der gewünschten Szene.
3. Aktivieren Sie die entsprechende Szene, indem Sie auf <SCENE 1-8> drücken.
4. Aktivieren Sie eine weitere Szene, falls gewünscht. Dadurch werden alle zuvor ausgewählten Szenen deaktiviert.

### Automatische Multiplexer- Wiedergabe

Dieser Controller ist in der Lage, alle 8 Szenen auf einem der 30 Multiplexer wiederzugeben. Diese Szenen werden nacheinander wiedergegeben. Die Fader <SPEED> und <FADE TIME> werden zur Steuerung des Übergangs zwischen den einzelnen Szenen verwendet. Weitere Erläuterungen finden sich in den nachfolgenden Anweisungen.

1. Drücken Sie auf <AUTO/DEL>, um den Controller in den [AUTO]-Wiedergabe-Modus zu versetzen.
2. Mit den Tasten <BANK UP/DOWN> navigieren Sie zum entsprechenden Multiplexer der Szenen.
3. Mit den Fadern <SPEED> und <FADE TIME> stellen Sie die Szenenübergänge ein.



**Die Szenen werden innerhalb des Multiplexers nacheinander wiedergegeben. Es werden nur programmierte Szenen wiedergegeben. Leere Szenen werden bei der Wiedergabe übersprungen.**

### Musikgesteuerte Multiplexer- Wiedergabe

Dieser Controller ist in der Lage, alle 8 Szenen auf einem der 30 Multiplexer wiederzugeben. Diese Szenen werden nacheinander wiedergegeben. Die Auslösung von einer Szene zur anderen wird mit dem Takt der Musik synchronisiert. Weitere Erläuterungen finden sich in den nachfolgenden Anweisungen.

1. Drücken Sie auf <MUSIC/BANK COPY>, um den Controller in den [MUSIC]-Wiedergabe-Modus zu versetzen.
2. Mit den Tasten <BANK UP/DOWN> navigieren Sie zum entsprechenden Multiplexer der Szenen.



**Die Szenen werden innerhalb des Multiplexers nacheinander wiedergegeben.**



**Es werden nur programmierte Szenen wiedergegeben. Leere Szenen werden bei der Wiedergabe übersprungen.**

---

## Wiedergabe von Chases

Für die Chases im Obey™ 70 stehen drei verschiedene Wiedergabe-Modi zur Verfügung. In den Abschnitten unten finden Sie detaillierte Anweisungen zu diesen Modi.



**Sie können mit diesem Controller mehrere Chases aktivieren. Sie werden nacheinander wiedergegeben.**

### Manuelle Chase-Wiedergabe

Sie können die einzelnen Szenen innerhalb eines Chase manuell wiedergeben.

1. Rufen Sie den Programm-Modus auf.
2. Aktivieren Sie den gewünschten Chase.
3. Drücken Sie auf **<TAP SYNC/DISPLAY>**.
4. Mit den Tasten **<BANK UP/DOWN>** navigieren Sie durch die Szenen innerhalb des Chase. Die aktuelle Szene wird auf der Anzeige als **[STEP \*\*\*]** angezeigt.

### Automatische Chase-Wiedergabe

Sie können die Wiedergabe der Chases bei diesem Controller mit den Fadern **<SPEED>** und **<FADE TIME>** steuern. Weitere Erläuterungen finden sich in den nachfolgenden Anweisungen.

1. Aktivieren Sie das gewünschte Chase, indem Sie auf **<CHASE 1-6>** drücken.
2. Drücken Sie auf **<AUTO/DEL>**.
3. Mit den Fadern **<SPEED>** und **<FADE TIME>** stellen Sie die Wiedergabegeschwindigkeit und den Übergang zwischen den einzelnen Szenen (Schritten) ein.

### Musikgesteuerte Chase-Wiedergabe

Sie können die Wiedergabe der Chases bei diesem Controller zum Takt der Musik steuern. Weitere Erläuterungen finden sich in den nachfolgenden Anweisungen.

1. Aktivieren Sie das gewünschte Chase, indem Sie auf **<CHASE 1-6>** drücken.
2. Drücken Sie auf **<MUSIC/BANK COPY>**.

## Wiedergabe- Änderungen

**MIDI-Betrieb** Der Controller reagiert nur auf MIDI-Befehle auf dem MIDI-Kanal, wenn er auf einen vollständigen Halt eingestellt ist. Führen Sie alle MIDI-Steuerungen mit dem Befehl "Note on" aus. Alle anderen MIDI-Anweisungen werden ignoriert. Um ein Chase zu stoppen, senden Sie den Befehl "Blackout on".



**Der Controller ist immer im MIDI-Empfangs-Modus. Es ist nicht erforderlich, dass auf der Anzeige [MIDI] steht, damit der Controller auf MIDI-Befehle reagiert.**

### Einstellen des MIDI- Kanals

3. Drücken Sie auf **<MIDI/ADD>**. Auf der Anzeige wird [MIDI] und die aktuelle Kanalzuweisung angezeigt.
4. Mit den Tasten **<BANK UP/DOWN>** wählen Sie den MIDI-Kanal (1–16) aus.
5. Drücken Sie auf **<MIDI/ADD>**, um die Einstellung zu speichern.

### MIDI- Konfiguration (Reaktion)

MIDI-Befehl	Funktion (schaltet Ein/Aus)
00–07	Szenen 1-8, Multiplexer 1
08–15	Szenen 1-8, Multiplexer 2
16–23	Szenen 1-8, Multiplexer 3
24–31	Szenen 1-8, Multiplexer 4
21–39	Szenen 1-8, Multiplexer 5
40–47	Szenen 1-8, Multiplexer 6
48–55	Szenen 1-8, Multiplexer 7
56–63	Szenen 1-8, Multiplexer 8
64–71	Szenen 1-8, Multiplexer 9
72–79	Szenen 1-8, Multiplexer 10
80–87	Szenen 1-8, Multiplexer 11
88–95	Szenen 1-8, Multiplexer 12
96–103	Szenen 1-8, Multiplexer 13
104–111	Szenen 1-8, Multiplexer 14
112–119	Szenen 1-8, Multiplexer 15
120	Chase 1
121	Chase 2
122	Chase 3
123	Chase 4
124	Chase 5
125	Chase 6
126	Verdunkelung



---

## Tap Sync

Diese Funktion ist eine weitere Methode zum Einstellen der Geschwindigkeit der Wiedergabe. Er funktioniert im gleichen Modus, in dem der <SPEED>-Fader aktiv ist. Die Schritte unten veranschaulichen diesen Vorgang.

1. Drücken Sie 3 Mal auf <TAP SYNC/DISPLAY>. Das Timing zwischen dem Drücken dieser Taste bestimmt die Geschwindigkeit.
2. Wiederholen Sie dies bei Bedarf, bis die Zeit auf die gewünschte Geschwindigkeit eingestellt ist.



**Es kann von Nutzen sein, durch dreimaliges Betätigen dieser Taste eine Synchronisation zum Takt der Musik (BPM) zu erreichen. Auf diese Weise werden die Leuchten mit der Musik synchronisiert.**

## Nebelsteuerung

Der Obey™ 70 verfügt über eine eigene Nebeltaste, die mit den kompatiblen Nebelmaschinen von Chauvet funktioniert. Diese Taste funktioniert mit einem eigenen 5-poligen Anschluss auf dem Bedienfeld auf der Rückseite des Controllers.



**Wenn die Nebel-LED leuchtet, zeigt dies an, dass die Nebelmaschine die maximale Temperatur erreicht hat. Wenn die Nebel-LED nicht leuchtet, kann die Nebelmaschine dennoch funktionieren, jedoch nicht für die maximale Nennzeit, da sie unter der maximalen Temperatur beginnt.**

## Stroboskop-Steuerung

Der Obey™ 70 verfügt über eine eigene Stroboskop-Taste, die mit den kompatiblen Geräten von Chauvet funktioniert. Diese Taste funktioniert mit einem eigenen ¼-Zoll-Anschluss auf dem Bedienfeld auf der Rückseite des Controllers.



**Die LED-Anzeige für die Strobe-Taste blinkt bei mit der gleichen Frequenz wie die Blitzfrequenz (Strobe).**

# 7. Technische Informationen

**Wartung** Zum Erhalt der optimalen Leistungsfähigkeit und der Minimierung der Abnutzung sollten Sie Geräte häufig reinigen. Bei der Festlegung dieser Häufigkeit spielen Gebrauch und Umgebung eine wichtige Rolle. Im Allgemeinen sollten Geräte mindestens zweimal pro Monat gereinigt werden. Staubablagerungen reduzieren die Lichtabgabe und können zu Überhitzung führen. Dies kann die Lebensdauer des Leuchtmittels reduzieren und die mechanische Abnutzung beschleunigen. Vergewissern Sie sich vor der Wartung des Geräts, dass dieses ausgeschaltet ist.

1. Trennen Sie das Gerät vom Stromnetz.
2. Warten Sie, bis das Gerät auf Raumtemperatur abgekühlt ist.
3. Verwenden Sie einen Staubsauger (oder Druckluft) sowie eine weiche Bürste, um den Staub in den Lüftungsbereichen zu entfernen.
4. Reinigen Sie alle Linsen mit einem milden Glasreiniger oder mit Isopropylalkohol und einem weichen, faserfreien Baumwolltuch oder Linsenreinigungstuch.
5. Geben Sie die Lösung auf das Tuch und wischen Sie die Rückstände in Richtung der Außenseiten der Linsen ab.
6. Polieren Sie sorgfältig diese optischen Oberflächen, bis alle Schmutzfilme und Fasern verschwunden sind.



**Trocknen Sie die Teile immer sorgfältig nach der Reinigung.**



**Bringen Sie niemals einen Lüfter per Druckluft zum Rotieren.**

## Technische Daten

Abmessungen und Gewicht	<b>Länge</b>	<b>Breite</b>	<b>Höhe</b>	<b>Gewicht</b>
	19 in. (483 mm)	7 in. (178 mm)	2,8 in. (71 mm)	7,3 lbs (3,3 kg)
Leistungsaufnahme	<b>Hinweis:</b> Abmessungen in Zoll sind auf die nächste Dezimalstelle gerundet.			
	<b>Netzteiltyp</b>	<b>Bereich</b>	<b>Spannungsauswahl</b>	
	Externes Netzkabel	100~240 V, 50/60 Hz	autom. Spann.-Erkennung	
	<b>Parameter</b>	<b>120 V / 60 Hz</b>	<b>230 V / 50 Hz</b>	
	Stromverbrauch	<1 W	<1 W	
	Betrieb/Einschaltstrom	0,2 A	0,2 A	
Wärmeentwicklung	<b>DMX-Wiederholrate</b>			
	25 Hz			
DMX	<b>Max. externe Temp.</b>			
	104° F (40° C)			
Bestellung	<b>I/O-Buchsen</b>	<b>Anschlusstyp</b>	<b>Kanalbereich</b>	
	3-polig XLR	Steckdosen	384	
Bestellung	<b>Produktbezeichnung</b>	<b>Artikelcode</b>	<b>Artikelnummer</b>	
	Obey™ 70	09080234	OBEY70	

# 1. Voordat u begint



- Wat is er inbegrepen**
- Obey™ 70
  - 12 VDC, 500 mA externe voeding
  - Garantiekaart
  - Gebruikershandleiding

**Claims** Als de doos of de inhoud beschadigd zijn door de verzending of tekenen van ruwe behandeling vertonen, laat dit dan onmiddellijk weten aan de vervoerder en niet aan Chauvet. Als u dit niet tijdig doet, kan uw claim bij de vervoerder verlopen. Daarnaast moet u de verpakking en al het verpakkingsmateriaal bewaren voor inspectie. Voor andere problemen, zoals missende componenten of onderdelen, schade die niet is veroorzaakt door de verzending, kunt u binnen 7 dagen na ontvangst een claim indienen bij Chauvet.

**Tekstconventies** De handleidingen van Chauvet gebruiken de volgende conventies om bepaalde soorten informatie te differentiëren van de normale tekst.

Conventie	Betekenis
[10]	Een DIP-schakelaar die geconfigureerd moet worden
<Menu>	Een toets die op het bedieningspaneel van de armatuur moet worden ingedrukt
1-512	Een reeks waarden
50/60	Een set waarden waarvan er slechts één gekozen kan worden
Instellingen	Een menuoptie die niet aangepast mag worden (die bijvoorbeeld de bedrijfsmodus/huidige status toont)
MENU > Instellingen	Een reeks menuopties die gevolgd moet worden
<ENTER>	Een toets die op het bedieningspaneel van het product moet worden ingedrukt
ON	Een waarde die ingevuld of geselecteerd moet worden

**Symbolen** Deze handleiding gebruikt de volgende symbolen voor informatie die speciale aandacht behoeft.

Symbol	Betekenis	
	Kritieke installatie-, configuratie- of bedieningsinformatie. Het niet opvolgen kan ervoor zorgen dat het product niet werkt, beschadigd raakt of leidt tot letsel van de gebruiker.	Critical installation, comply may make user.
	Belangrijke installatie- of configuratie-informatie. Als deze informatie niet wordt gebruikt kan het product niet correct functioneren.	Important installation, function correctly if
	Nuttige informatie.	Useful information.

**Disclaimer** De informatie en specificaties in dit document kunnen zonder voorafgaande kennisgeving worden gewijzigd. Chauvet aanvaardt geen verantwoordelijkheid of aansprakelijkheid voor fouten of ontbrekende informatie in deze handleiding en behoudt zich het recht voor om deze handleiding op elk gewenst moment te herzien of recreëren. Download de laatste versie van [www.chauvetlighting.com](http://www.chauvetlighting.com).

© Copyright 2015 Chauvet. Alle rechten voorbehouden.

Afgedrukt in P.R.C.

Elektronisch uitgegeven door Chauvet in de Verenigde Staten van Amerika.

Auteur	Datum	Redacteur	Datum
M. Trouard	04/03/2015	A. Leon	12/03/2015

## Veiligheidsvoorschriften



**Lees deze instructies zorgvuldig door. Het bevat belangrijke informatie over de installatie, het gebruik en het onderhoud van dit product.**

- Bewaar deze gebruikershandleiding voor toekomstige naslag. Als u het apparaat verkoopt aan een andere gebruiker moet u ervoor zorgen dat zij deze handleiding ook ontvangen.
- Zorg er altijd voor dat u het product aansluit op de juiste spanning en dat de lijnspanning waar u op aansluit niet hoger is dan vermeld op de sticker of het achterpaneel van de armatuur.
- Het product is alleen bedoeld voor gebruik binnenshuis! Om het risico op brand en schokken te vermijden mag u de armatuur niet blootstellen aan regen of vocht.
- Controleer dat er tijdens gebruik geen ontvlambare materialen dichtbij de eenheid staan.
- De eenheid moet op een locatie zijn geïnstalleerd met voldoende ventilatie, op ten minste 50 cm afstand van aangrenzende oppervlakken. Zorg ervoor dat de ventilatiesleuven nooit geblokkeerd worden.
- Ontkoppel altijd de stroombron vóór het plegen van onderhoud of het vervangen van de zekering en zorg dat u het vervangt met een zelfde soort zekering.
- De maximale omgevingstemperatuur ( $T_a$ ) is 40 °C. Gebruik de armatuur niet bij hogere temperaturen.
- Stop direct met het gebruik van de eenheid in geval van ernstige gebruiksproblemen. Repareer de eenheid nooit zelf. Reparaties die worden uitgevoerd door onopgeleide personen kunnen leiden tot schade of storingen. Neem contact op met het dichtstbijzijnde bevoegde technische hulpcentrum.
- Sluit het apparaat nooit aan op een dimmerpakket.
- Zorg ervoor dat het stroomsnoer nooit knikt of beschadigd.
- Trek het stroomsnoer nooit uit het stopcontact door aan het snoer te trekken.
- Vermijd directe blootstelling van het oog aan de lichtbron als in werking is.
- Sluit om onnodige slijtage te verhinderen en de levensduur te verlengen tijdens periodes van niet-gebruik het product via stroomonderbreker of de stekker volledig van stroom af.

# 2. Inleiding

## Product Overzicht

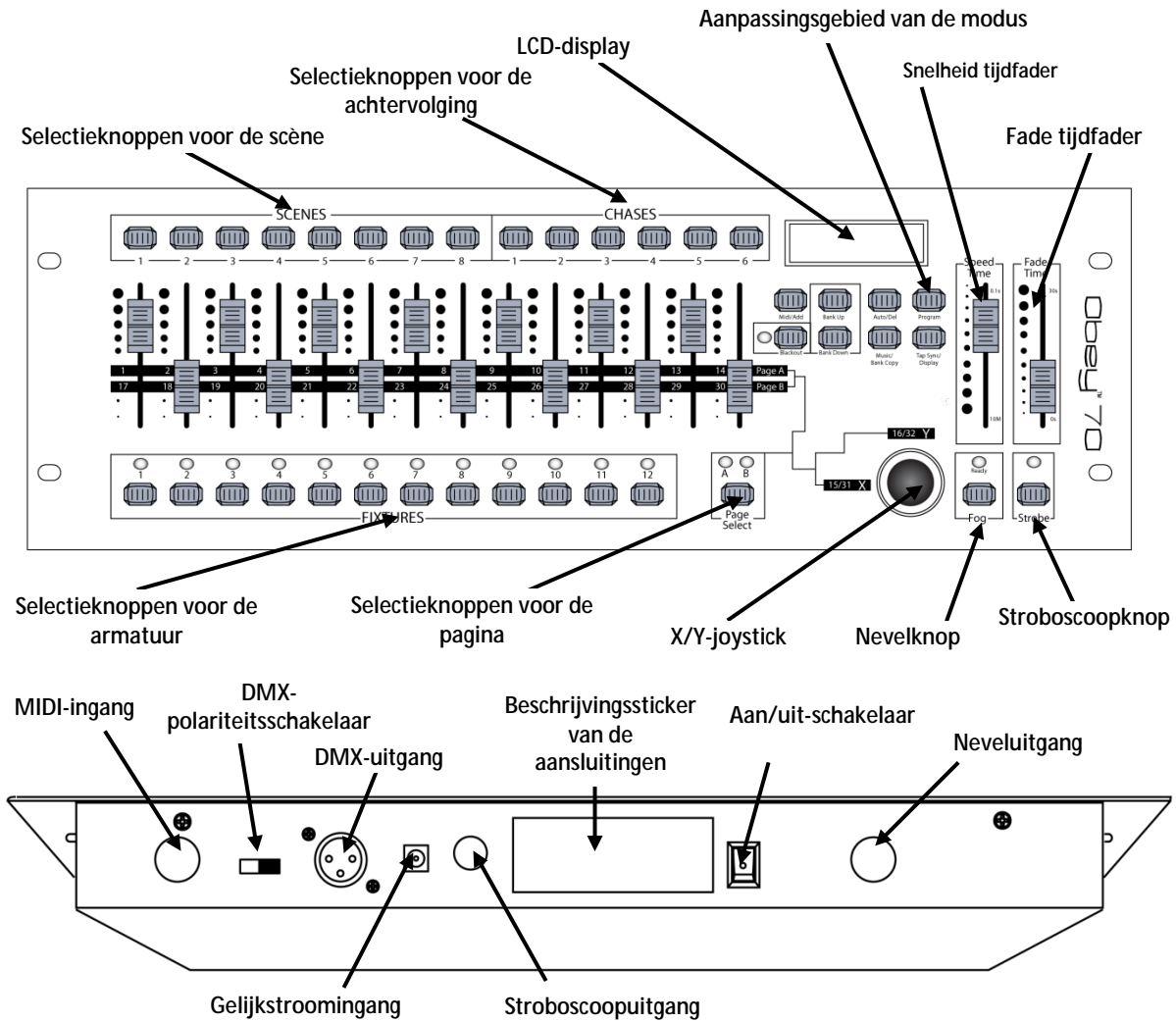

## Afmetingen

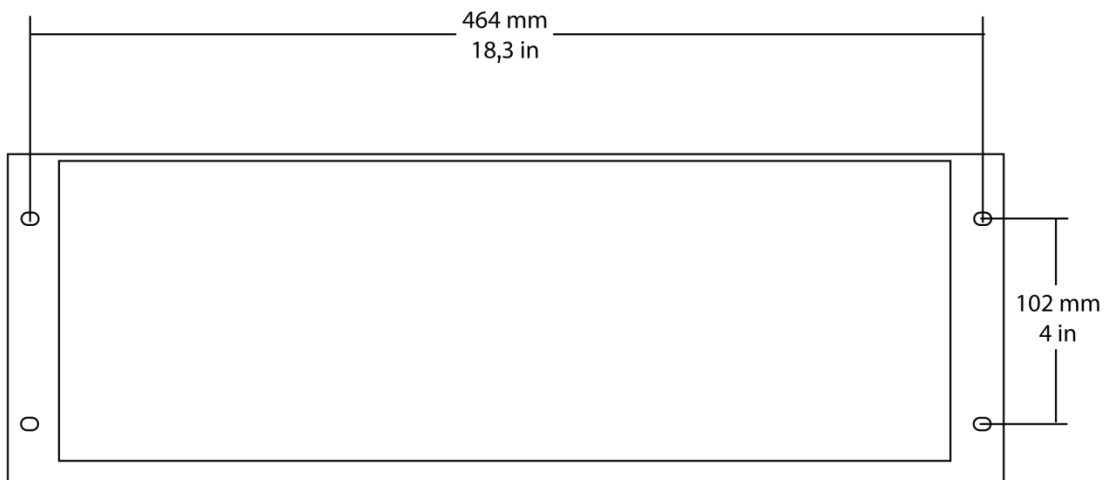

---

## 3. Instelling

### AC-stroom

Dit product vereist een externe voeding, die is meegeleverd. De meegeleverde voeding is geclassificeerd voor 100~240 VAC, 50/60 Hz, 500 mA max. Vóór het controleren van de eenheid moet u ervoor zorgen dat de lijnspanning waar u het op aansluit binnen het bereik is van geaccepteerde spanningen, die zijn vermeld op het label dat aan het product is bevestigd of de Technische specificaties raadplegen. Het gemelde spanningsvermogen geeft het gemiddelde stroomverbruik aan onder normale omstandigheden.



- **Sluit de armatuur altijd aan op een geaard circuit. Sluit de armatuur nooit aan op een rheostat (variabele weerstand) of dimmercircuit, zelfs als het rheostat- of dimmerkanaal alleen wordt gebruikt als een 0 tot 100%-schakelaar.**
- **Sluit om onnodige slijtage te verhinderen en de levensduur te verlengen tijdens periodes van niet-gebruik het product via stroomonderbreker of de stekker volledig van stroom af.**

### Montage

Vóór montage van het product moet u de veiligheidsaanbevelingen lezen en volgen die zijn aangegeven in de veiligheidsvoorschriften.

### Oriëntatie

De Obey™ 70 kan in elke positie gemonteerd worden; zorg ervoor dat er voldoende ventilatie rond het product is

### Opbouw

- Kies een locatie voor het product die goede toegang biedt voor onderhoud en programmering.
- Controleer of de constructie of het oppervlak waar u het product op monteert het gewicht van het product kan dragen (zie Technische informatie).
- Bij het opbouwen van het product op een spant, moet u een montageklem gebruiken met voldoende draagvermogen en een veiligheidskabel.

## Adressering van het product

De Obey™ 70 kan tot 12 aparte armaturen aansturen. Elke armatuur moet zijn ingesteld met vooraf bepaalde DMX-adressen. Zie het onderstaande diagram voor de DMX-startadressen van elk van de 12 armaturen.

Product	Adres	DIP-schakelaar	Product	Adres	DIP-schakelaar	Product	Adres	DIP-schakelaar
1	1	1	5	129	1,8	9	257	1,9
2	33	1,6	6	161	1,6,8	10	289	1,6,9
3	65	1,7	7	193	1,7,8	11	321	1,7,9
4	97	1,6,7	8	225	1,6,7,8	12	353	1,6,7,9

### Signaaluitvoer

Om deze regelaar te gebruiken met meerdere armaturen moet u de uitgang van de Obey™ 70 met DMX-kabels in serie verbinden om te koppelen van de ene armatuur naar de andere.

### Fysieke fadertoewijzing

Gebruik deze functie om armatuurregelingsattributen te combineren of verenigen voor verschillende armaturen. Bijvoorbeeld; als u 4 bewegende spiegels en 4 bewegende steunen, dan kan het zijn dat de kleur, gobo en dimmerkanalen niet ideaal uitlijnen op de fysieke faders. Gebruik deze functie om deze kanalen opnieuw toe te wijzen aan faders 1, 2 en 3:

1. Druk op **<PROGRAM>** en **<TAP SYNC/DISPLAY>**. Dit brengt u naar de fysieke fadertoewijzingsmodus.
2. Selecteer een van de armaturen: **<FIXTURE 1–12>**
3. Beweeg de **<SPEED>** fader om de fysieke schuif te selecteren (bedieningskanaal).
4. Beweeg de **<FADE TIME>** fader om het DMX-kanaal te selecteren.
5. Druk op **<MIDI/ADD>** om de instelling op te slaan.
6. Herhaal stappen 3–5 totdat alle faders voor de armatuur zijn toegewezen.
7. Druk twee maal op **<PROGRAM>** en **<TAP SYNC/DISPLAY>** om de fysieke fadertoewijzingsmodus te verlaten.

- **Herstel de fadertoewijzing naar de oorspronkelijke fabrieksinstelling door een zachte reset uit te voeren. Zie de paragraaf “Resetten van het systeem” voor uitgebreide instructies over deze procedure.**
- **De joystick zal worden weergegeven als [SLIDERT1/SLIDERP1] voor pagina A, en [SLIDERT2/SLIDERP2] voor pagina B.**
- **De joystick is vooraf toegewezen aan kanalen 15/16 (pagina A) en 31/32 (pagina B).**
- **Bij het verwisselen van kanalen moet u het vorige geadresseerde kanaal toewijzen aan een nieuwe locatie. Bijvoorbeeld: bij het verplaatsen van kanaal 12 naar kanaal 1, moet kanaal 1 aan een nieuw kanaal toegewezen worden.**



### Toewijzing van de joystick

De joystick is ontworpen voor het bewegen van de kop en het scannen van spiegelproducten.

1. Druk op **<PROGRAM>** en **<TAP SYNC/DISPLAY>**. Dit brengt u naar de fysieke fadertoewijzingsmodus.
2. Selecteer een van de producten: **<FIXTURE 1–12>** (dit is de armatuur waar u de kanalen voor wilt wijzigen).
3. Beweeg de **<SPEED>** fader om de zwenkbediening te selecteren **[SLIDERP1/1]**.
4. Beweeg de **<FADE TIME>** fader om het DMX-kanaal te selecteren waar het aan moet worden toegewezen.
5. Druk op **<MIDI/ADD>** om de instelling op te slaan.
6. Herhaal stappen 3-5 voor het kantelen **[SLIDERT1/2]**.
7. Druk twee maal op **<PROGRAM>** en **<TAP SYNC/DISPLAY>** om de fysieke fadertoewijzingsmodus te verlaten.



**Bij het toewijzen van de joystick aan een kanaal (bijvoorbeeld kanaal twee) moet u ook kanaal twee aan een nieuwe locatie toewijzen.**

## Kopiëren van de fysieke fadertoewijzing

Dit proces kopieert de fysieke fadertoewijzing van de ene armatuur naar de andere.

1. Druk op **<PROGRAM>** en **<TAP SYNC/DISPLAY>**. Dit brengt u naar de fysieke fadertoewijzingsmodus.
2. Houd de armatuurknop ingedrukt die de gewenste fysieke fadertoewijzing bevat.
3. Terwijl u de vorige armatuurknop vasthoudt, houdt u de armatuur ingedrukt waar u naar wilt kopiëren.
4. Terwijl u de twee bovenstaande armatuurknoppen vasthoudt, houdt u **<MIDI/ADD>** ingedrukt.
5. Terwijl u alle drie de knoppen ingedrukt houdt, laat u de armatuur los die in stap 2 hierboven is geselecteerd.
6. Terwijl u **<MIDI/ADD>** ingedrukt houdt, laat u de armatuur los die in stap 3 hierboven is geselecteerd.
7. Laat **<MIDI/ADD>** los.
8. Alle armatuur-LED's knipperen.
9. Druk twee maal op **<PROGRAM>** en **<TAP SYNC/DISPLAY>** om de fysieke fadertoewijzingsmodus te verlaten.



**Dit kopieert niet de omgekeerde faderinstelling(en).**

## Omgekeerde fader (0–255/255–0)

Deze functie zorgt ervoor dat u de DMX-uitvoer van de fysieke fader(s) kunt omkeren.

1. Druk twee maal op **<PROGRAM>** en **<TAP SYNC/DISPLAY>**. Dit brengt u naar de omgekeerde fadertoewijzingsmodus.
2. Selecteer een van de armaturen: **<FIXTURE 1–12>** (dit is de armatuur waar u de kanalen voor wilt wijzigen).
3. Beweeg de **<SPEED>** fader om de fysieke schuif te selecteren (bedieningskanaal).
4. Beweeg de **<FADE TIME>** fader om deze functie te selecteren.
5. Druk op **<MIDI/ADD>** om de instelling op te slaan.
6. Herhaal stappen 3–5 totdat alle faders voor de armatuur zijn toegewezen.
7. Druk één keer op **<PROGRAM>** en **<TAP SYNC/DISPLAY>** om de omgekeerde fadertoewijzingsmodus te verlaten.

## Resetten van het systeem

Gebruik deze functie om alle instellingen en scènes te herstellen naar de toestand waar ze in waren toen het product de fabriek uit kwam.

1. Schakel het apparaat uit.
2. Houd **<BANK UP>** en **<AUTO/DEL>** ingedrukt.
3. Schakel de stroom naar het apparaat in (terwijl u nog steeds **<BANK UP>** en **<AUTO/DEL>** ingedrukt houdt).
4. Alle LED's knipperen om een succesvolle reset aan te geven.



**Dit wist alle scènes, achtervolgingen en andere instellingen! Dit proces kan tot 30 seconden duren.**



---

## 4. Programmeren

### Naar de programmeringsmodus gaan

Er kan op de Obey™ 70 geen programmering worden uitgevoerd zonder eerst naar de programmeringsmodus te gaan. U vindt in vele andere onderdelen van deze gebruikershandleiding verwijzingen naar dit proces. Houdt **<PROGRAM>** drie seconden ingedrukt om de programmeringsmodus te verlaten.

1. Schakel de regelaar in.
2. Houdt **<PROGRAM>** drie seconden ingedrukt.
3. Als de LED-programmeringslampjes van het LED-display gaan branden, dan bent u in de programmeringsmodus.

### De programmeringsmodus verlaten

U vindt in vele andere onderdelen van deze gebruikershandleiding verwijzingen naar dit proces.

1. Als u op dit moment in de programmeringsmodus bent, houdt u **<PROGRAM>** drie seconden ingedrukt.
2. Als de LED-programmeringslampjes van het LED-display uit gaat, dan hebt u de programmeringsmodus verlaten.

### Creëren van een scène

Gebruik deze functie om op het podium een statische voorstelling te creëren.

1. Schakel de regelaar in.
2. Ga naar de programmeringsmodus.
3. Selecteer een of meer armaturen.
4. Gebruik de 8 schuiven om de waarde van het/de gewenste kanaal/kanalen te wijzigen.
5. Druk op **<MIDI/ADD>** als de gewenste voorstelling is bereikt.
6. Gebruik **<BANK UP/DOWN>** om een gewenste geheugenbank te kiezen (30 mogelijk) om de scène in op te slaan.
7. Nadat u naar de gewenste geheugenbank bent genavigeerd, drukt u op **<SCENE>** (1-8) om de scène direct op te slaan.
8. Om aan te geven dat de scène is opgeslagen zullen alle LED's knipperen.
9. Herhaal stappen 3-8 totdat u alle scènes hebt geprogrammeerd.
10. De programmeringsmodus verlaten



· **U kunt meer dan één armatuur per keer selecteren. Als u dat doet heeft u gaan aparte controle over elk van deze armaturen. U kunt meerdere armaturen in dezelfde scène programmeren.**

· **Gebruik PAGE A/B om te schakelen tussen de 2 pagina's voor de geselecteerde armatuur.**

---

## Creëren van een achtervolging

Een achtervolging is een serie scènes. Programmeer eerst de scènes voordat u de achtervolgingen programmeert.

1. Ga naar de programmeringsmodus.
2. Kies de achtervolging die geprogrammeerd gaat worden (1–6).
3. Roep de eerste scène van de achtervolging aan door de juiste **<SCENE>** knop in te drukken. U kunt **<BANK UP/DOWN>** gebruiken om te navigeren door de verschillende pagina's van de scènes.
4. Druk op **<MIDI/ADD>** nadat de regelaar de juiste scène naar de lampen uitvoert.
5. Als de scène is toegevoegd aan de achtervolging zullen alle LED's knipperen.
6. Roep de tweede scène van de achtervolging aan door de juiste **<SCENE>** knop in te drukken.
7. Druk op **<MIDI/ADD>** nadat de regelaar de juiste scène naar de lampen uitvoert.
8. Als de scène is toegevoegd aan de achtervolging zullen alle LED's knipperen.
9. Herhaal stappen 6–8 totdat alle scènes aan de achtervolging zijn toegevoegd.
10. De programmeringsmodus verlaten

## Achtervolgingswijzigen

### Een stap toevoegen aan een achtervolging

Deze functie voegt een stap toe aan een andere stap binnen een achtervolging.

1. Ga naar de programmeringsmodus.
2. Activeer de achtervolging.
3. Blader met **<BANK UP/DOWN>** door de geheugenbanken totdat u bij de geheugenbank arriveert die de nieuwe scène bevat.
4. Druk op **<TAPSYNC/DISPLAY>**. Het display verandert naar de stapdisplaymodus.
5. Blader met **<BANK UP/DOWN>** naar de stap die voor de nieuwe stap verschijnt.
6. Druk op **<MIDI/ADD>**. De huidige stap op het display wordt met een verhoogd.
7. Druk op de nieuwe scène: **<SCENE 1–8>**.
8. Druk op **<MIDI/ADD>**. Alle LED's op de regelaar zullen knipperen.

### Een scène/stap in een achtervolging verwijderen

1. Ga naar de programmeringsmodus.
2. Activeer de achtervolging.
3. Druk op **<TAPSYNC/DISPLAY>**. Het display verandert naar de stapdisplaymodus.
4. Blader met **<BANK UP/DOWN>** naar de stap die u wilt wissen.
5. Druk op **<AUTO/DEL>**.
6. Alle LED's op de regelaar zullen knipperen.

### Een geheugenbank in een achtervolging kopiëren

Deze functie kopieert een volledige geheugenbank na bestaande stappen in een achtervolging.

1. Ga naar de programmeringsmodus.
2. Activeer de gewenste achtervolging.
3. Blader met **<BANK UP/DOWN>** door de geheugenbanken totdat u bij de geheugenbank arriveert die u in de achtervolging wilt kopiëren.
4. Druk tegelijkertijd op **<MUSIC/BANK COPY>** en **<MIDI/ADD>**.
5. Alle LED's op de regelaar zullen knipperen.

---

## 5. Programmeringswijzigingen

**Een scène wissen** Gebruik deze functie om een van de scènes in de regelaar te wissen. Herhaal dit proces voor elke scène die u wilt wissen.

1. Ga naar de programmeringsmodus.
2. Gebruik **<BANK UP/DOWN>** om door de programmabanken te navigeren.
3. Houd de knop **<AUTO/DEL>** ingedrukt terwijl u de SCENE intoetst die u wilt wissen.

**Alle scènes wissen** Gebruik deze functie om alle scènes in de regelaar te wissen.

1. Schakel het apparaat uit.
2. Houd **<BANK DOWN>** en **<PROGRAM>** ingedrukt.
3. Schakel de stroom naar het apparaat in (terwijl u nog steeds **<BANK DOWN>** en **<PROGRAM>** ingedrukt houdt).
4. Als alle LED's knipperen is deze functie succesvol voltooid.

**Een achtervolging wissen**

1. Ga naar de programmeringsmodus.
2. Activeer de achtervolging die gewist moet worden: **<CHASE 1-6>**.
3. Druk tegelijkertijd op **<AUTO/DEL>** en **<CHASE 1-6>**.
4. Als alle LED's knipperen is deze functie succesvol voltooid.

**Alle achtervolgingen wissen**

1. Ga naar de programmeringsmodus.
2. Druk tegelijkertijd op **<AUTO/DEL>** en **<BANK DOWN>**.
3. Schakel de regelaar UIT terwijl u de knoppen ingedrukt houdt.

**Een geheugenbank met scènes wissen**

1. Ga naar de programmeringsmodus.
2. Activeer de BANK die u wilt wissen.
3. Druk tegelijkertijd op **<AUTO/DEL>** en **<MUSIC/BANK COPY>**.
4. Als alle LED's knipperen is deze functie succesvol voltooid.

# 6. Afspelen

## Scène afspelen

### Handmatig afspelen van de scène (één)

Deze regelaar is in staat één scène per keer af te spelen. De faders **<SPEED>** en **<FADE TIME>** zullen niet functioneren in deze modus. Bekijk onderstaande instructies voor meer uitleg.

1. Plaats de regelaar in de **[MANUAL]** afspeelmodus. Als **[AUTO]** of **[MUSIC]** zichtbaar is op het display, drukt u op de juiste knop(pen) om de modus(sen) uit te schakelen. Wanneer deze modi zijn uitgeschakeld, zal de regelaar in de handmatige scène-afspeelmodus zijn.
2. Navigeer met **<BANK UP/DOWN>** naar de betreffende geheugenbank van de gewenste scène.
3. Activeer de betreffende scène door op **<SCENE 1-8>** te drukken.
4. Activeer indien gewenst een andere scène. Dit schakelt een eerder geselecteerde scène uit.

### Automatisch afspelen van de geheugenbank

Deze regelaar is in staat alle 8 scènes af te spelen op één van de 30 geheugenbanken. Deze scènes worden op volgorde afgespeeld. De faders **<SPEED>** en **<FADE TIME>** worden gebruikt om de overgang te regelen tussen de individuele scènes. Bekijk onderstaande instructies voor meer uitleg.

1. Druk op **<AUTO/DEL>** om de regelaar in te stellen in de **[AUTO]** afspeelmodus.
2. Navigeer met **<BANK UP/DOWN>** naar de betreffende geheugenbank met scènes.
3. Gebruik de faders **<SPEED>** en **<FADE TIME>** om de scèneovergang te wijzigen.



**De scènes worden op volgorde binnen de geheugenbank afgespeeld. Alleen geprogrammeerde scènes worden afgespeeld. Lege scènes zullen tijdens het afspelen overgeslagen worden.**

### Afspelen van de muziekbank

Deze regelaar is in staat alle 8 scènes af te spelen op één van de 30 geheugenbanken. Deze scènes worden op volgorde afgespeeld. De overgang van de ene scène naar de andere zal met de beat van de muziek worden gesynchroniseerd. Bekijk onderstaande instructies voor meer uitleg.

1. Druk op **<MUSIC/BANK COPY>** om de regelaar in te stellen in de **[MUSIC]** afspeelmodus.
2. Navigeer met **<BANK UP/DOWN>** naar de betreffende geheugenbank met scènes.



**De scènes worden op volgorde binnen de geheugenbank afgespeeld.**



**Alleen geprogrammeerde scènes worden afgespeeld. Lege scènes zullen tijdens het afspelen overgeslagen worden.**

### Afspelen van de achtervolging

Er zijn drie verschillende afspeelmodi voor de achtervolgingen in de Obey™ 70. Zie de paragrafen hieronder voor uitgebreide instructies over deze modi.



**U kunt meerdere achtervolgingen activeren in deze regelaar. Ze zullen op volgorde afgespeeld worden.**

### Handmatig afspelen van de achtervolging

U kunt de individuele scènes handmatig afspelen binnen een achtervolging.

1. Ga naar de programmeringsmodus.
2. Activeer de gewenste achtervolging.
3. Druk op **<TAP SYNC/DISPLAY>**.
4. Gebruik **<BANK UP/DOWN>** om door de scènes binnen de achtervolging te bladeren. De huidige scène zal op het display worden afgebeeld als **[STEP \*\*\*]**.

### Automatisch afspelen van de achtervolging

U kunt het afspelen van de achtervolgingen in deze regelaar bedienen met de faders **<SPEED>** en **<FADE TIME>**. Bekijk onderstaande instructies voor meer uitleg.

1. Activeer de gewenste achtervolging door op **<CHASE 1-6>** te drukken.
2. Druk op **<AUTO/DEL>**.
3. Wijzig met de faders **<SPEED>** en **<FADE TIME>** de afspeelsnelheid en de overgang tussen de individuele scènes (stappen).

### Afspelen van de muziekachtervolging

U kunt het afspelen van de achtervolgingen in deze regelaar synchroniseren met de beat van de muziek. Bekijk onderstaande instructies voor meer uitleg.

1. Activeer de gewenste achtervolging door op **<CHASE 1-6>** te drukken.
2. Druk op **<MUSIC/BANK COPY>**.

## Afspeelwijzigingen

**MIDI-bediening** De regelaar reageert alleen op MIDI-opdrachten op het MIDI-kanaal wanneer het is ingesteld naar volledige stop. Voer de MIDI-bediening uit met Noot aan-opdrachten. Alle andere MIDI-instructies worden genegeerd. Om een achtervolging te stoppen stuur u de verduistering aan-noot.



**De regelaar staat altijd in de MIDI-ontvangstmodus. Het is voor de display niet nodig om [MIDI] te lezen voordat de regelaar reageert op MIDI-opdrachten.**

### Instellen van het MIDI-kanaal

1. Druk op <MIDI/ADD>. Het display moet [MIDI] en de huidige kanaaltoewijzing weergeven.
2. Selecteer met <BANK UP/DOWN> het MIDI-kanaal (1–16).
3. Druk op <MIDI/ADD> om de instelling op te slaan.

### MIDI-configuratie (Antwoord)

MIDI-noot	Functie (in-/uitschakelen)
00–07	Scènes 1–8, geheugenbank 1
08–15	Scènes 1–8, geheugenbank 2
16–23	Scènes 1–8, geheugenbank 3
24–31	Scènes 1–8, geheugenbank 4
21–39	Scènes 1–8, geheugenbank 5
40–47	Scènes 1–8, geheugenbank 6
48–55	Scènes 1–8, geheugenbank 7
56–63	Scènes 1–8, geheugenbank 8
64–71	Scènes 1–8, geheugenbank 9
72–79	Scènes 1–8, geheugenbank 10
80–87	Scènes 1–8, geheugenbank 11
88–95	Scènes 1–8, geheugenbank 12
96–103	Scènes 1–8, geheugenbank 13
104–111	Scènes 1–8, geheugenbank 14
112–119	Scènes 1–8, geheugenbank 15
120	Achtervolging 1
121	Achtervolging 2
122	Achtervolging 3
123	Achtervolging 4
124	Achtervolging 5
125	Achtervolging 6
126	Verduistering

**Tiksynchonisatie** Deze functie is andere manier om de afspeelsnelheid te wijzigen. Het functioneert in dezelfde modi als waarin de fader <SPEED> actief is. Bekijk onderstaande stappen voor de werking.

1. Druk drie (3) maal op <TAP SYNC/DISPLAY>. De timing tussen het indrukken bepaalt de snelheid.
2. Indien nodig herhalen totdat de tijd naar de gewenste snelheid is ingesteld.



**Het kan een goed idee zijn om het driemaal indrukken van deze knop te synchroniseren met de beat van de muziek (bpm). Dit zorgt ervoor dat de lampen synchroniseren met de muziek.**

### Nevelregeling

De Obey™ 70 heeft een aparte nevelknop die werkt met compatibele CHAUVET®-rookmachines. Deze knop werkt met de aparte 5-pins stekker die zich op het achterpaneel van de regelaar bevindt.



**Wanneer het LED-nevellampje brandt, geeft dit aan dat de rookmachine de maximale temperatuur heeft bereikt. Wanneer het LED-lampje niet brandt, kan het zijn dat de rookmachine nog wel werkt, maar dat het niet voor de maximale duur gebruikt kan worden, omdat het onder de maximale temperatuur begint.**

### Stroboscoop-bediening

De Obey™ 70 heeft een aparte stroboscoopknop die werkt met compatibele Chauvet-producten. Deze knop werkt met de aparte ¼"-stekker die zich op het achterpaneel van de regelaar bevindt.



**Het LED-lampje voor de stroboscoopknop knippert met dezelfde frequentie als het/de stroboscooplampje(s).**

## 7. Technische informatie

**Onderhoud** Voor het behoud van optimale prestaties en om slijtage te minimaliseren, moeten armaturen regelmatig gereinigd worden. Het gebruik en de omgeving zijn factoren die bijdragen aan het bepalen van de frequentie. Als vuistregel moeten de armaturen tweemaal per maand gereinigd worden. De ophoping van stof verlaagt de lichtemissieprestaties en kan oververhitting veroorzaken. Dit kan leiden tot een kortere levensduur van de lamp en verhoogde mechanische slijtage. Zorg ervoor dat u de armatuur uitschakelt vóór het plegen van onderhoud.

1. Haal de armatuur van de stroom af.
2. Wacht totdat het product op kamertemperatuur is.
3. Gebruik een stofzuiger of luchtcompressor en een zachte borstel om opgehoopt stof van de externe ventilatiegaten te verwijderen.
4. Reinig alle lenzen met een milde oplossing van glasreiniger of isopropylalcohol en een zachte pluisvrije katoenen doek of een brillendoekje.
5. Pas de schoonmaakoplossing toe op het textiel of doekje en veeg het vuil en roet naar de buitenzijde van de lens.
6. Poets het de optische oppervlakken voorzichtig totdat het vrij is van waas en pluisjes.



**Droog de onderdelen altijd zorgvuldig na het reinigen.**



**Laat een ventilator nooit met perslucht draaien.**

### Technische Specificaties

Afmetingen en gewicht	<b>Lengte</b>	<b>Breedte</b>	<b>Hoogte</b>	<b>Gewicht</b>
	483 mm	178 mm	71 mm	3,3 kg
Vermogen	<b>Let op:</b> Afmetingen in inches moeten worden afgerond naar de dichtstbijzijnde decimaal			
	<b>Type voedingsmodule</b>	<b>Bereik</b>	<b>Spanningsselectie</b>	
	Externe stroomvoeding	100–240 V, 50/60 Hz	Automatisch wisselend bereik	
	<b>Parameter</b>	<b>120 V, 60 Hz</b>	<b>230 V, 50 Hz</b>	
	Verbruik	<1 W	<1 W	
	Bedrijfs-/ingangsstroom	0,2 A	0,2 A	
Thermisch	<b>DMX-verversingssnelheid</b>			
	25 Hz			
DMX	<b>Maximale externe temp.</b>			
	40 °C			
Bestellen	<b>I/O-stekker</b>	<b>Stekkertype</b>	<b>Kanaalbereik</b>	
	3-pin XLR	Houders	384	
Bestellen	<b>Productnaam</b>	<b>Artikelcode</b>	<b>Artikelnummer</b>	
	Obey™ 70	09080234	OBEY70	

---

Voor het terugsturen van een product of het vragen om ondersteuning:

- Neem in de VS, contact op met het Chauvet hoofdkantoor wereldwijd (zie [Contact Us](#)).
- Neem in het Verenigd Koninkrijk of Ierland, contact op met Chauvet Europe Ltd. (zie [Contact Us](#)).
- Neem in Mexico contact op met Chauvet Mexico (zie [Contact Us](#)).
- Neem in Benelux contact op met Chauvet Europe BVBA (zie [Contact Us](#)).
- Neem in elk ander land GEEN contact op met Chauvet. Neem contact op met uw distributeur. Zie [www.chauvetlighting.com](http://www.chauvetlighting.com) voor distributeurs buiten de VS, het Verenigd Koninkrijk, Ierland Mexico of Benelux.



**Als u buiten de VS, het Verenigd Koninkrijk, Ierland, Mexico of Benelux woont, neem dan contact op met uw geregistreerde distributeur en volg hun instructies over het retourneren van Chauvet-producten naar hen. Ga naar onze website voor contactinformatie.**

## Retouren

Bel de corresponderende technische afdeling van Chauvet en vraag om een retouropdrachtformulier (RMA)-nummer vóór het verzenden van het product. Zorg dat u het modelnummer, serienummer en een korte beschrijving van de retouroorzaak bij de hand hebt.

U moet het product gefrankeerd, in zijn originele doos en met zijn originele verpakking en accessoires opsturen. Chauvet geeft geen telefoon-tags.

Label het pakket duidelijk met het RMA-nummer. Chauvet weigert producten die worden geretourneerd met een RMA-nummer.



**Schrijf het RMA-nummer op een voldoende bevestigd etiket. Schrijf het RMA-nummer NIET direct op de doos.**

Vóór het verzenden van het product moet u de volgende informatie duidelijk op een stuk papier schrijven en het binnen de doos plaatsen:

- Uw naam:
- Uw adres:
- Uw telefoonnummer
- RMA-nummer
- Een korte beschrijving van het probleem

Zorg ervoor dat u het product voldoende inpakt. Alle verzendschade die resulteert uit onvoldoende verpakking is uw verantwoordelijkheid. FedEx-verpakking of dubbele dozen worden aanbevolen.



**Chauvet behoudt zich het recht voor om (het) geretourneerde product(en) naar eigen inzicht te repareren of te vervangen.**

---

## Contact Us WORLD HEADQUARTERS - Chauvet

### General Information

Address: 5200 NW 108th Avenue  
Sunrise, FL 33351  
Voice: (954) 577-4455  
Fax: (954) 929-5560  
Toll free: (800) 762-1084

### Technical Support

Voice: (954) 577-4455 (Press 4)  
Fax: (954) 756-8015  
Email: [tech@chauvetlighting.com](mailto:tech@chauvetlighting.com)

World Wide Web [www.chauvetlighting.com](http://www.chauvetlighting.com)

## UNITED KINGDOM AND IRELAND - Chauvet Europe Ltd.

### General Information

Address: Unit 1C  
Brookhill Road Industrial Estate  
Pinxton, Nottingham, UK  
NG16 6NT  
Voice: +44 (0)1773 511115  
Fax: +44 (0)1773 511110

### Technical Support

Email: [uktech@chauvetlighting.com](mailto:uktech@chauvetlighting.com)

World Wide Web [www.chauvetlighting.co.uk](http://www.chauvetlighting.co.uk)

## MEXICO - Chauvet Mexico

### General Information

Address: Av. Santa Ana 30  
Parque Industrial Lerma  
Lerma, Mexico C.P. 52000  
Voice: +52 (728) 285-5000

### Technical Support

Email: [servicio@chauvet.com.mx](mailto:servicio@chauvet.com.mx)

World Wide Web [www.chauvet.com.mx](http://www.chauvet.com.mx)

## Chauvet Europe - Chauvet Europe BVBA

### General Information

Address: Stokstraat 18  
9770 Kruishoutem  
Belgium  
Voice: +32 9 388 93 97

### Technical Support

Email: [Eutech@chauvetlighting.eu](mailto:Eutech@chauvetlighting.eu)

World Wide Web [www.chauvetlighting.eu](http://www.chauvetlighting.eu)

Outside the U.S., United Kingdom, Ireland, Mexico, or Benelux, contact the dealer of record. Follow their instructions to request support or to return a product. Visit our website for contact details.

