

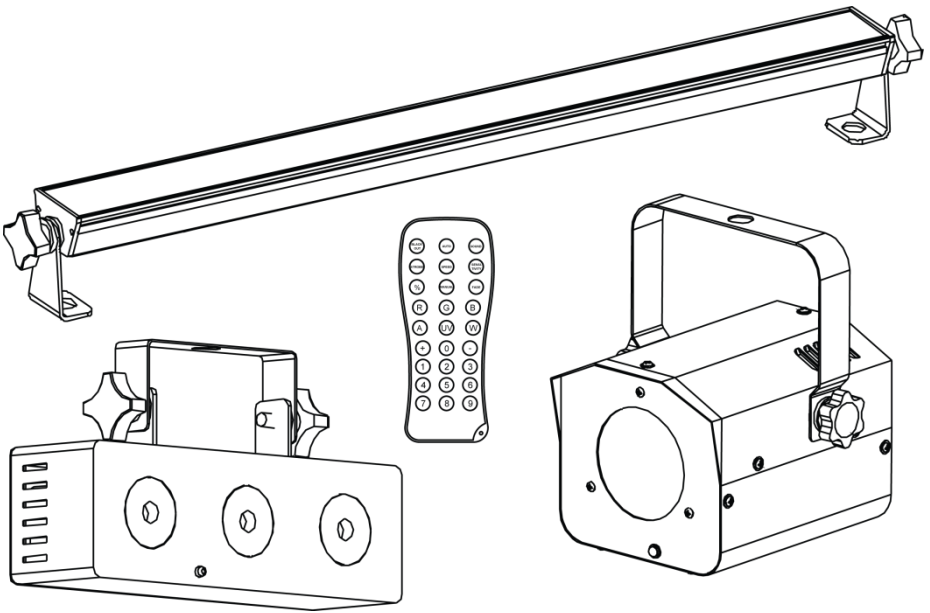

PACK™
SILVER

Quick Reference Guide



About This Guide

The JAM Pack™ Silver Quick Reference Guide (QRG) has basic product information such as mounting, menu options, and DMX values. Download the User Manual from www.chauvetlighting.com for more details.

Disclaimer

The information and specifications contained in this QRG are subject to change without notice.

Safety Notes

These Safety Notes include important information about installation, use, and maintenance.



- This product is not intended for permanent installation.
- ONLY connect this product to a grounded and protected circuit.
- Always disconnect from power before cleaning.
- DO NOT look at the light source when the product is on.
- Make sure the power cord is not crimped or damaged.
- Never disconnect this product from power by pulling on the cord.
- When mounting this product overhead, use a safety cable.
- DO NOT allow flammable materials close to the unit while operating.
- DO NOT touch this product when it is operating because it may be hot.



- The voltage of the outlet to which you are connecting this product must be within the range stated on the decal or rear panel of the product.
- This product is for indoor use only! (IP20) To prevent risk of fire or shock, do not expose this product to rain or moisture.
- Always mount this product in a location with adequate ventilation, at least 20 in (50 cm) from adjacent surfaces.
- Be sure that no ventilation slots on the unit’s housing are blocked.
- Never connect this product to a dimmer or rheostat.
- ONLY use the hanging/mounting bracket or the handles to carry this product.
- The maximum ambient temperature is 104 °F (40 °C). Do not operate this product at higher temperatures.
- In the event of a serious operating problem, stop using immediately.
- DO NOT open this product. It contains no user-serviceable parts.
- To eliminate unnecessary wear and improve the lifespan, during periods of non-use completely disconnect the product from power via breaker or by unplugging it.

Contact

- From outside the U.S., UK, Ireland, or Mexico, contact the distributor of record to request support or return a product.
- From inside the U.S., UK, Ireland, or Mexico, use the information in [Contact Us](#) at the end of this QRG.

What Is Included

- Moonflower
- Three-Color Wash Effect light
- UV Strobe Combo
- IRC-6 Remote Control
- 3 Power Supply Units
- Warranty Card
- Quick Reference Guide

To Begin Unpack your JAM Pack™ Silver and make sure you have received all parts in good condition. If the box or contents appear damaged, notify the carrier immediately, not Chauvet.

Product Description The Just Add Music, JAM Pack™ Silver is a party in a box. Perfect for parties, dorm rooms, or any get together. The pack includes:

A three-color wash effect light - a compact strip color light with Sound-Active mode and fully automated programs. It includes an all-on and chase option, with red, green, blue or rainbow-chase color options.

A Moonflower - an LED effect light that creates constantly rotating multicolor light beams. It can be used with fog or haze to create a dance atmosphere and can operate in either Sound-Active or Automatic modes.

A UV wash and strobe combo - a blacklight strip with the ability to strobe bright white while maintaining a cool UV wash effect. You can manually change the speed of the strobe, or set it to Automatic or Sound-Active modes.

**Overview
Three-Color
Wash Effect**

Front View

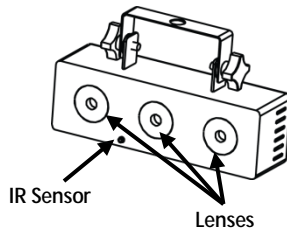

Back Panel View

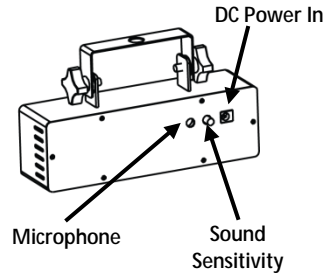

**Overview
Moonflower**

Front View

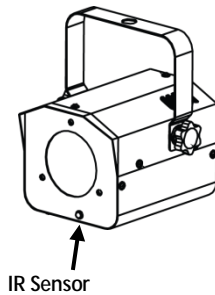

Back Panel View

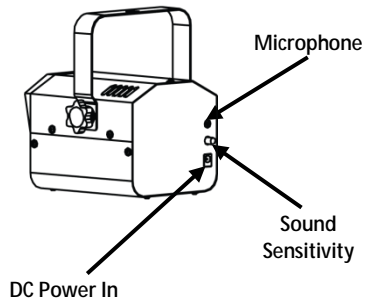

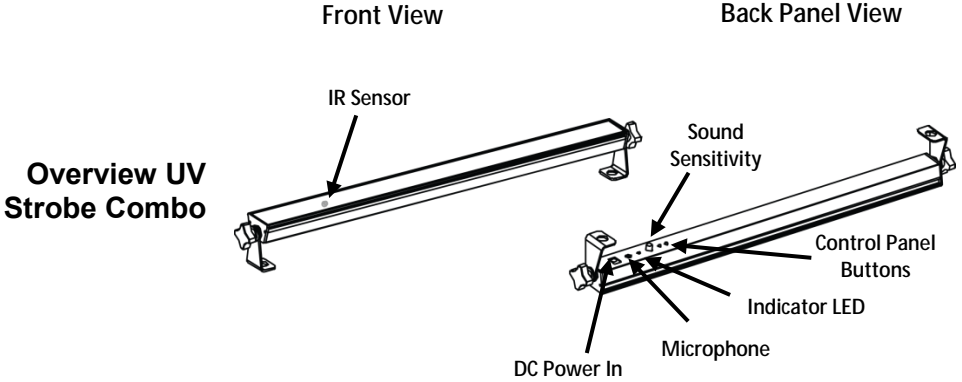

Overview UV Strobe Combo

AC Power The JAM Pack™ Silver products have an external auto-ranging power supply that can work with an input voltage range of 100 to 240 VAC, 50/60 Hz.

UV Strobe Combo Control Panel Description	Button	Function
	<STROBE MODE>	Controls the Strobe mode.
	<UV ON/OFF>	Turns the UV blacklight on or off.



- Indicator LED will blink when Strobe mode is on
- Indicator LED will be static on when in Sound-Active mode

UV Strobe Combo Strobe Modes	Function		LED Status
	Strobe Modes	Very Fast (20–30 Hz)	1 x Press
Fast (10–20Hz)		2 x Press	Blink
Medium (5–10Hz)		3 x Press	Blink
Slow (1–5Hz)		4 x Press	Blink
Very Slow (0.5–1Hz)		5 x Press	Blink
Off		6 x Press	Static On
Sound-Active Mode		7 x Press	Static On
Static On		8 x Press	Static On

Mounting Before mounting this product, read the [Safety Notes](#). The JAM Pack™ Silver products can be surface mounted, but if you choose to mount overhead using the mounting hole; do this with a screw, nut and bolt, or a hanging clamp. When rigging, consider IR function.

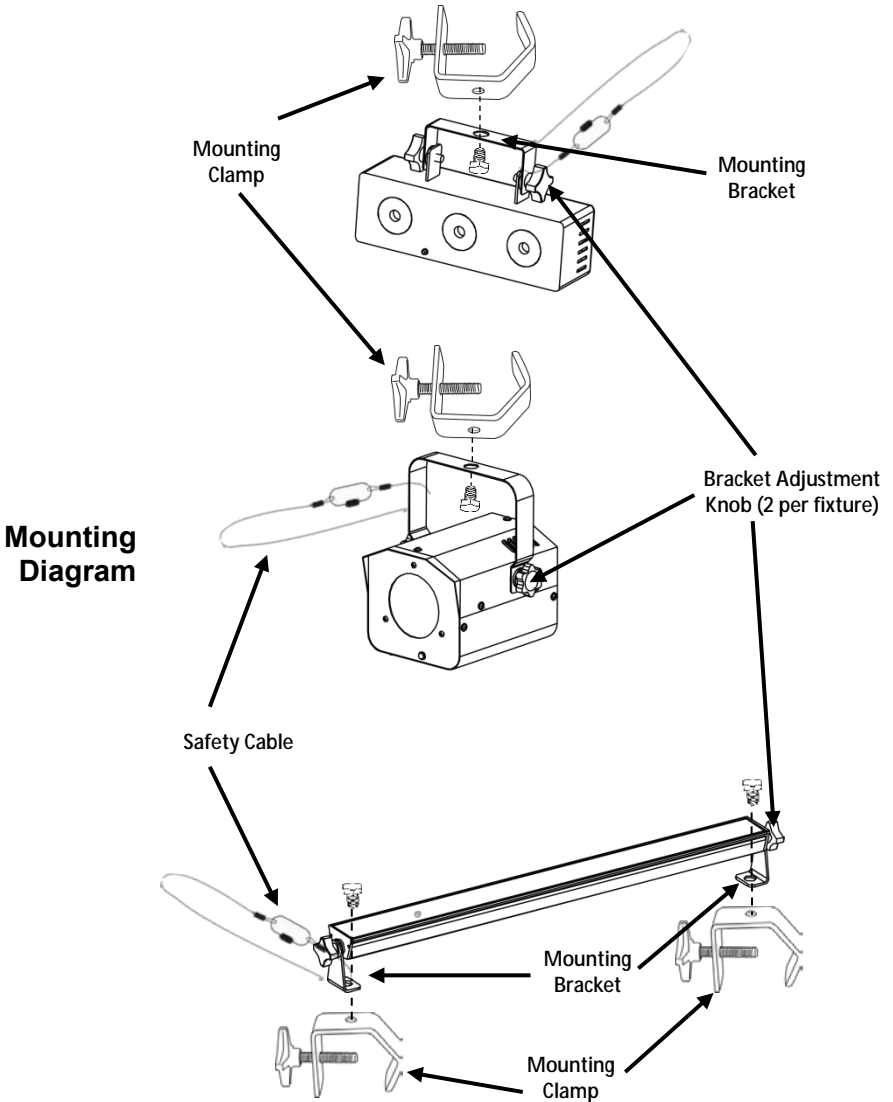

Mounting Diagram



















When aiming the products, you may use the bracket adjustment knob(s). Loosen the knob(s), adjust to the desired angle, and then tighten the knob(s) by turning clockwise. Do not use tools for this step, as it may cause damage.

IRC-6 Remote (Infrared Remote Control)

The JAM Pack™ Silver products are compatible with the IRC-6 remote from Chauvet.

The following IRC-6 buttons are used with the JAM Pack™ Silver:

-  Turns LED on/off
-  Selects Sound-Active mode
-  Start/Stop Strobing (0–20 Hz)
-  Selects Automatic Mode
-  Speed of Strobe up or down
-  Speed of Strobe up or down
-  Static Red
-  Static Green
-  Static Blue
-  Turns the UV On/Off for UV Strobe
-  Turns White On/Off for UV Strobe

- o  Red/Green/Blue
- o  Red
- o  Red/Green
- o  Red/Green
- o  Green
- o  Green/Blue
- o  Blue
- o  Red/Blue
- o  Red/Blue
- o  Red/Green



No Function



From a distance, all products will respond to the IRC-6 remote simultaneously when in close proximity to each other. To select an individual product, the remote must be aimed only at the desired product.

Acerca de Esta Guía La Guía de Referencia Rápida (GRR) del JAM Pack™ Silver contiene información básica sobre el producto, como montaje, opciones de menú y asignaciones DMX. Para más información, descargue el Manual de usuario del sitio web de Chauvet <http://www.chauvetlighting.com>.

Exención de Responsabilidad La información y especificaciones contenidas en esta GRR están sujetas a cambio sin previo aviso.

Notas de Seguridad Las siguientes notas de seguridad incluyen información importante sobre la instalación, uso y mantenimiento.



- Conecte siempre el producto a un circuito con toma de tierra.
- Asegúrese de que el cable de alimentación no está retorcido ni estropeado.
- Desconecte siempre el producto de la fuente de alimentación antes de limpiarlo o cambiar el fusible.
- Nunca desconecte el producto de la fuente de alimentación agarrando o tirando del cable.
- Si monta el producto en altura, asegúrese de que el soporte es adecuado para el peso del producto y asegure siempre el producto con un cable de seguridad.
- Asegúrese de que no hay materiales inflamables cerca del producto cuando esté en funcionamiento.
- Evite la exposición directa de los ojos a la fuente de luz mientras es producto esté encendido.
- No toque la carcasa del producto cuando el producto esté en funcionamiento, porque la carcasa puede estar muy caliente.



- El producto no está concebido para una instalación permanente.
- El producto es para uso en interiores solamente. Está clasificado como IP20.
- No exponga el producto a lluvia o humedad.
- Conecte siempre el producto a una fuente de alimentación que esté en el rango de tensión especificado en la etiqueta del panel posterior del producto.
- Nunca conecte el producto a un atenuador o reostato.
- Asegúrese de sustituir el fusible con otro del mismo tipo y categoría.
- Instale siempre el producto en un lugar con ventilación adecuada.
- Deje al menos 20 in (50 cm) entre el producto y superficies adyacentes.
- Asegúrese de que no queda bloqueada ninguna ranura de ventilación en la carcasa del producto.
- No haga funcionar el producto a una temperatura ambiente superior a 104 °F (40 °C).
- Si hay un problema grave de funcionamiento, deje de usar el producto inmediatamente.

- Nunca intente reparar el producto. Las reparaciones llevadas a cabo por personal no cualificado pueden provocar averías o funcionamiento defectuoso.
- Para evitar un desgaste innecesario y alargar su vida útil, desconecte completamente el producto de la alimentación, mediante el interruptor o desenchufándolo, durante los periodos en los que no se use.

Contacto

- Desde fuera de EE.UU, Reino Unido, Irlanda o México póngase en contacto con su distribuidor oficial para solicitar asistencia o devolver el producto.
- Desde dentro de EE.UU, Reino Unido, Irlanda o México, utilice la información de [Contact Us](#) al final de esta GRR.

Qué va incluido

- Moonflower
- Luz para efecto de baño de tres colores
- Combo UV Estroboscopio
- Mando a distancia IRC-6
- 3 unidades de fuente de alimentación
- Tarjeta de garantía
- Guía de referencia rápida

Para empezar

Desembale su JAM Pack™ Silver y asegúrese de que ha recibido todas las partes en buen estado. Si la caja o los componentes parecen dañados, notifíquese lo al transportista inmediatamente, no a Chauvet.

Descripción del producto

El JAM Pack™ Silver para solo añadir la música es una fiesta en una caja. Perfecto para fiestas, residencias de estudiantes o cualquier reunión. El paquete incluye:

Una luz para efecto de baño de tres colores - una tira compacta de luz de color con modo activo por sonido y programas completamente automáticos. Incluye una opción de todo encendido y secuencia, con opciones de color rojo, verde azul o secuencia arco iris.

Un Moonflower - una luz de efecto LED que crea haces de luz multicolor en constante rotación. Se puede usar con niebla o bruma para crear una atmósfera de baile y puede funcionar tanto en modo Activo por Sonido como Automático.

Un combo de baño de luz UV y estroboscopio - una tira de luz negra que funciona como brillante estroboscopio blanco mientras continúa con un genial efecto de baño UV. Se puede cambiar manualmente la velocidad del estroboscopio, o configurarlo en los modos Automático o Activo por sonido.

Vista frontal

Vista del panel posterior

Vista general efecto de baño tres colores

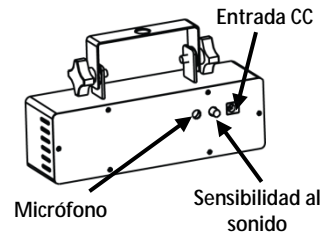
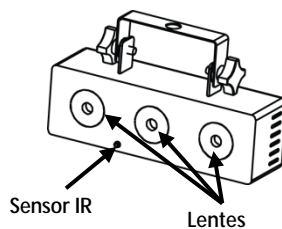

Vista general Moonflower

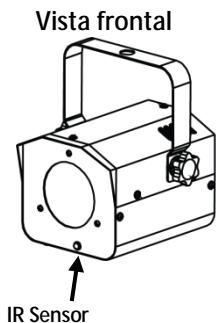

Vista del panel posterior

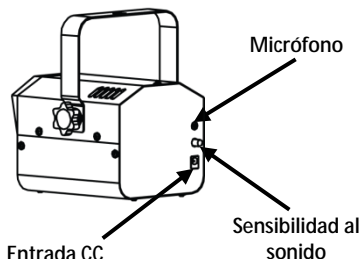

Vista general combo estroboscopio UV

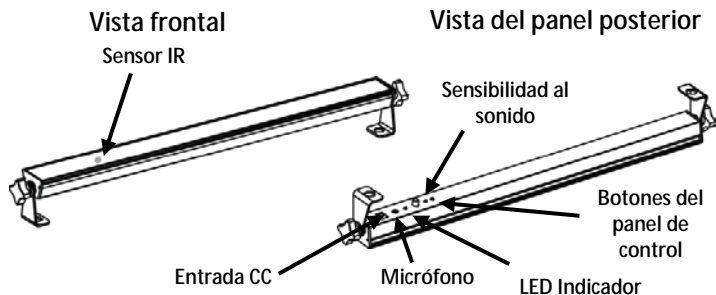

Corriente alterna

Los productos JAM Pack™ Silver tienen una fuente de alimentación externa con detección automática (autorango) que puede funcionar con un rango de tensión de entrada de 100~240 VCA, 50/60 Hz.

Descripción del panel de control del estroboscopio UV

Botón	Función
<STROBE MODE>	Controla el modo estroboscopio
<UV ON/OFF>	Apaga o enciende la luz negra UV.



- El LED indicador parpadeará cuando el Modo estroboscopio esté activado
- El LED indicador luce fijo cuando está en Modo activo por sonido

Combo UV estroboscopio modos estroboscopio

Función	Subopción	Estado LED
Modos estroboscopio	Muy rápido (20-30 Hz)	1 x pulsación Parpadeo
	Rápido (10-20Hz)	2 x pulsación Parpadeo
	Medio (5-10Hz)	3 x pulsación Parpadeo
	Lento (1-5Hz)	4 x pulsación Parpadeo
	Muy lento (0,5-1Hz)	5 x pulsación Parpadeo
Apagado	6 x pulsación	Encendido estático
Modo Activo por Sonido	7 x pulsación	Encendido estático
Encendido estático	8 x pulsación	Encendido estático

Montaje Antes de montar este producto, lea las [Notas de seguridad](#). Los productos JAM Pack™ Silver se pueden montar en superficie, pero si decide montarlos en altura, usando el agujero de montaje, hágalo con tornillo, tuerca y perno, o con una abrazadera para colgar. Al colgarlo, tenga en cuenta la función IR.

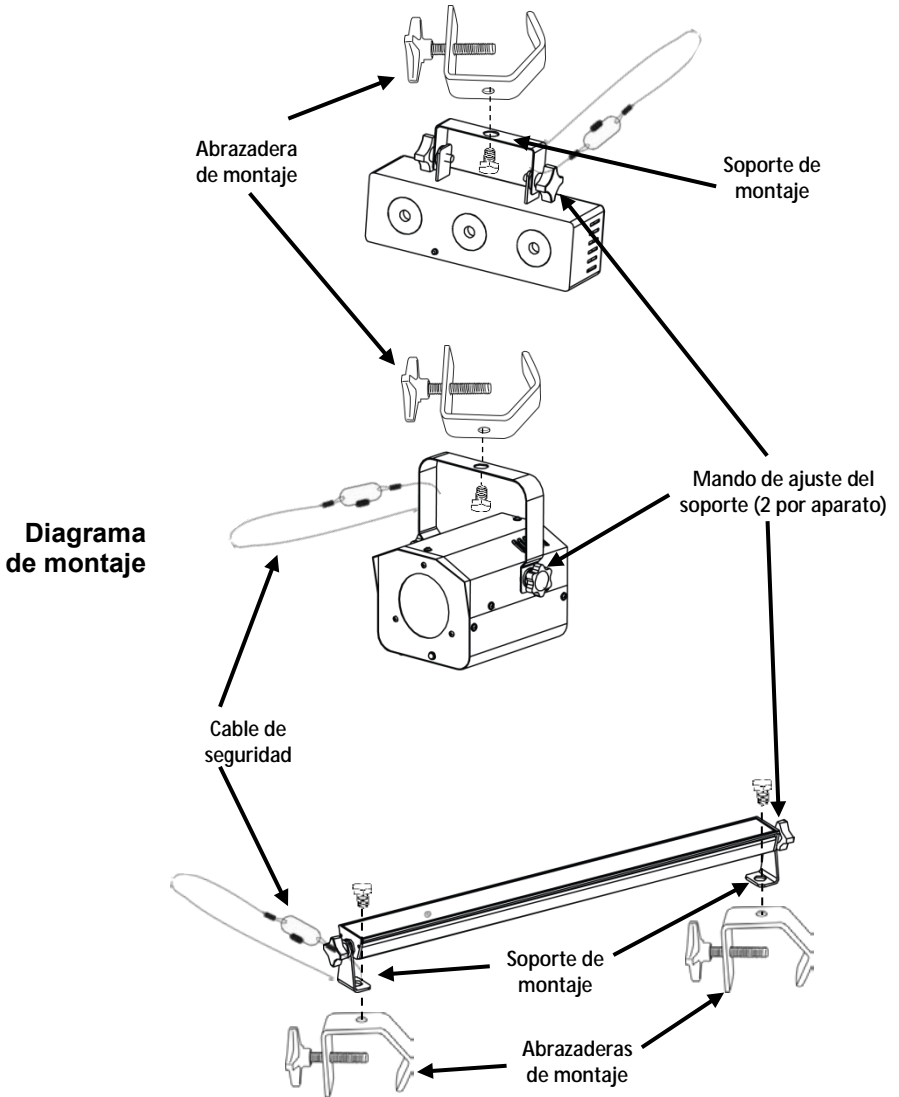

















Al orientar los productos, puede utilizar el(los) mando(s) de ajuste del soporte. Afloje el(los) mando(s), ajuste al ángulo deseado, y apriete entonces el(los) mando(s) girándolos en el sentido de las agujas del reloj. No utilice herramientas para este paso, ya que podría producir daños.

Mando a distancia IRC-6 (control remoto por infrarrojos)

Los productos JAM Pack™ Silver son compatibles con el mando a distancia IRC-6 de Chauvet.

Los siguientes botones del IRC-6 se usan con los productos JAM Pack™ Silver:

-  Apaga/enciende el LED
-  Selecciona el modo por sonido
-  Arranca/para el estroboscopio (0–20 Hz)
-  Selecciona el Modo automático
-  Velocidad del estroboscopio arriba o abajo
- 
-  Rojo estático
-  Verde estático
-  Azul estático
-  Apaga/enciende el UV para el estroboscopio UV
-  Apaga/enciende el blanco para el estroboscopio UV

- o  Rojo/Verde/Azul
- o  Rojo
- o  Rojo/Verde
- o  Rojo/Verde
- o  Verde
- o  Verde/Azul
- o  Azul
- o  Rojo/Azul
- o  Rojo/Azul
- o  Rojo/Verde

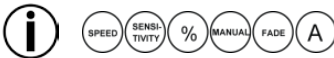

Sin función



Desde la distancia, todos los productos responderán al mando a distancia IRC-6 simultáneamente cuando se encuentren muy próximos los unos de los otros. Para seleccionar un producto individual, el mando a distancia debe apuntar solo al producto deseado.

A propos de ce manuel Le Manuel de Référence (MR) du JAM Pack™ Silver reprend des informations de base sur cet appareil notamment en matière de montage, d'options de menu et d'affectations DMX. Pour plus d'informations, veuillez télécharger le manuel de l'utilisateur sur le site internet de Chauvet <http://www.chauvetlighting.com/product-manuals-literature/>.

Clause de non Responsabilité Les informations et caractéristiques contenues dans ce MR sont sujettes à changement sans préavis.

Consignes de Sécurité Les consignes de sécurité qui suivent contiennent des informations importantes en matière d'installation, d'utilisation et d'entretien.



- Connectez toujours l'appareil à un circuit relié à la terre.
- Veillez à ce que le cordon d'alimentation ne soit jamais pincé ou endommagé.
- Toujours débrancher l'appareil de la source d'alimentation avant de le nettoyer ou de remplacer le fusible.
- Ne débranchez jamais cet appareil en tirant sur le cordon d'alimentation.
- En cas d'installation de l'appareil en hauteur, assurez-vous de toujours utiliser un câble de sécurité pour le maintenir en place et que son poids soit suffisamment supporté.
- Veillez à ce qu'il ne se trouve jamais à proximité d'un matériel inflammable lorsqu'il est en fonctionnement.
- Évitez tout contact visuel direct avec la source lumineuse quand cet appareil est en marche.
- Ne touchez pas le boîtier de l'appareil lorsqu'il est en fonctionnement, celui-ci pouvant être très chaud.



- Cet appareil n'est pas adapté pour une installation permanente.
- Cet appareil doit uniquement être utilisé en intérieur. Il répond aux exigences de la norme IP 20.
- N'exposez l'appareil ni à la pluie, ni à l'humidité.
- Toujours connecter l'appareil à une source d'alimentation correspondant à la tension indiquée sur l'étiquette ou le panneau arrière de l'appareil.
- Ne connectez jamais l'appareil à un variateur ou un rhéostat.
- Veillez à remplacer le fusible avec un fusible de même type et de même ampérage.
- Installez toujours l'appareil dans un endroit bien ventilé.
- Veillez à laisser 50 cm (20 po) entre l'appareil et les surfaces adjacentes.
- Assurez-vous qu'aucune fente de ventilation sur le boîtier ne soit obstruée.
- Ne faites pas fonctionner l'appareil à une température ambiante de plus de 40°C (104°F).
- En cas de problème grave lors du fonctionnement, arrêtez immédiatement d'utiliser l'appareil.
- N'essayez jamais de réparer l'appareil vous-même. Toute réparation effectuée par des personnes non agréées pourrait occasionner des dommages ou des défaillances.
- Durant les périodes de non-utilisation, pour éviter toute usure inutile et pour prolonger la durée de vie, déconnectez-entièrement l'appareil en le débranchant de l'alimentation électrique ou en coupant le disjoncteur.

Nous contacter

- En dehors des États-Unis, du Royaume-Uni, de l'Irlande et du Mexique, contactez votre fournisseur si vous avez besoin d'assistance ou de retourner un appareil.
- Depuis les États-Unis, le Royaume-Uni, l'Irlande et le Mexique, utilisez les informations de la rubrique [Contact Us](#) à la fin de ce MR.

Contenu

- Effet Moonflower
- Projecteur trois couleurs de type wash
- Combo lampe UV/stroboscope
- Télécommande sans-fil IRC-6
- 3 alimentations
- Fiche de garantie
- Manuel de référence

Préalable

Déballer votre JAM Pack™ Silver et assurez-vous que vous avez reçu toutes les pièces en bon état. Si la boîte et/ou son contenu semble endommagés, contactez immédiatement le transporteur, et non pas Chauvet.

Description de l'appareil

Le JAM Pack™ Silver "Just Add Music" (il suffit d'ajouter de la musique) est une fête dans une boîte. Parfait pour les fêtes, les dortoirs ou tout rassemblement. Ce pack comprend les éléments suivants :

Une lumière de trois couleurs type wash - une barre de lumière colorée compacte avec un mode d'activation par le son et des programmes entièrement automatisés. Il comprend un mode tout activé et chenillard avec des options de chenillard de couleur rouge, vert, bleu ou arc-en-ciel.

Une lampe LED effet Moonflower qui créé des rayons de lumières multicolores en rotation permanente. Il peut être utilisé avec du brouillard ou de la brume pour créer une atmosphère de danse et peut fonctionner en mode d'activation par le son ou en modes automatiques.

Une lumière combo wash UV/stroboscope - une bande de lumière noire pouvant émettre une vive lumière blanche en mode stroboscope tout en conservant une lumière de type wash UV du plus bel effet. Vous pouvez changer manuellement la vitesse du stroboscope ou bien le passer en mode automatique ou activation par le son.

Vue d'ensemble Effet trois couleurs de type wash

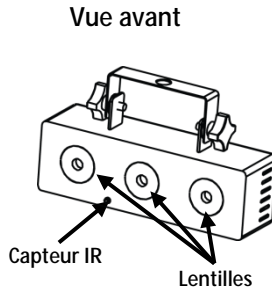

Vue du panneau arrière

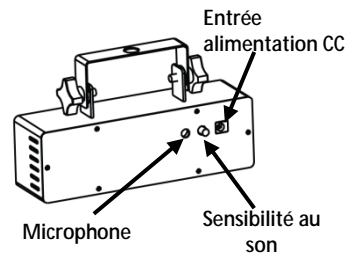

Vue d'ensemble Moonflower

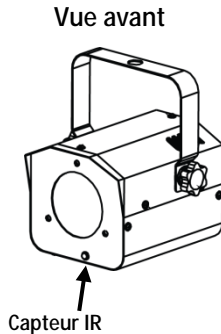

Vue du panneau arrière

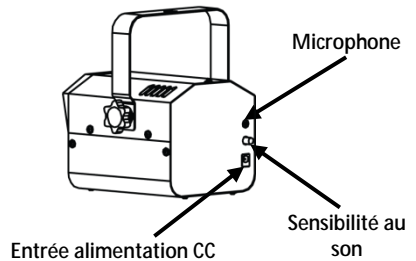

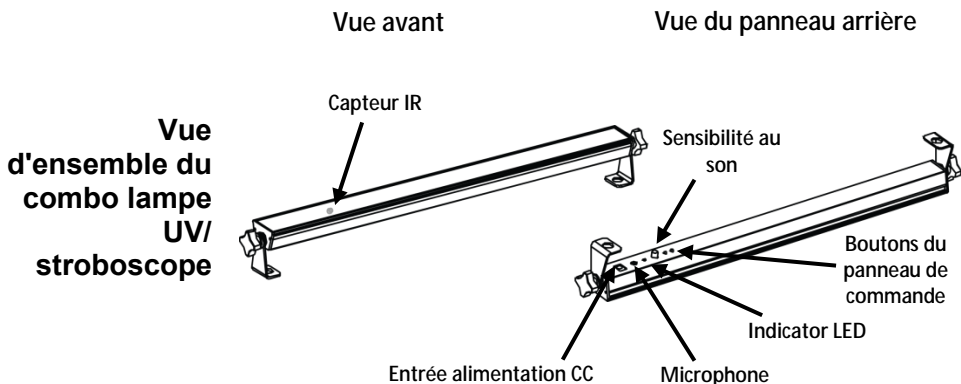

Alimentation Les appareils du JAM Pack™ Silver sont dotés d'une alimentation universelle externe pouvant fonctionner avec des tensions d'entrée comprises entre 100 et 240 V CA, 50/60 Hz.

Description du panneau de commande du combo lampe UV / stroboscope

Bouton	Fonction
<STROBE MODE>	Permet de contrôler le mode stroboscope.
<UV ON/OFF>	Permet d'allumer et d'éteindre la lumière noire UV.



- L'indicateur LED se met à clignoter lorsque le mode stroboscope est allumé.
- L'indicateur LED reste allumé en continue lorsque le mode d'activation par le son est allumé.

Combo lampe UV/stroboscope Modes stroboscope

Fonction	Sous-option	État du LED
Très rapide (20 à 30 Hz)	1 x appuis	Clignote
Rapide (10 à 20 Hz)	2 x appuis	Clignote
Moyen (5 à 10 Hz)	3 x appuis	Clignote
Lent (1 à 5 Hz)	4 x appuis	Clignote
Très lent (0,5 à 1 Hz)	5 x appuis	Clignote
Arrêt	6 x appuis	Allumé en continue
Mode d'activation par le son	7 x appuis	Allumé en continue
Allumé en continue	8 x appuis	Allumé en continue

Installation Avant de monter cet appareil, lisez les [consignes de sécurité](#). Les appareils du JAM Pack™ Silver peuvent être installés sur une surface ou bien montés en hauteur en utilisant le trou de montage, auquel cas assurez vous d'utiliser une vis, un écrou et un boulon, ou bien avec une pince de suspension. N'oubliez pas de prendre en compte l'utilisation par infrarouge.

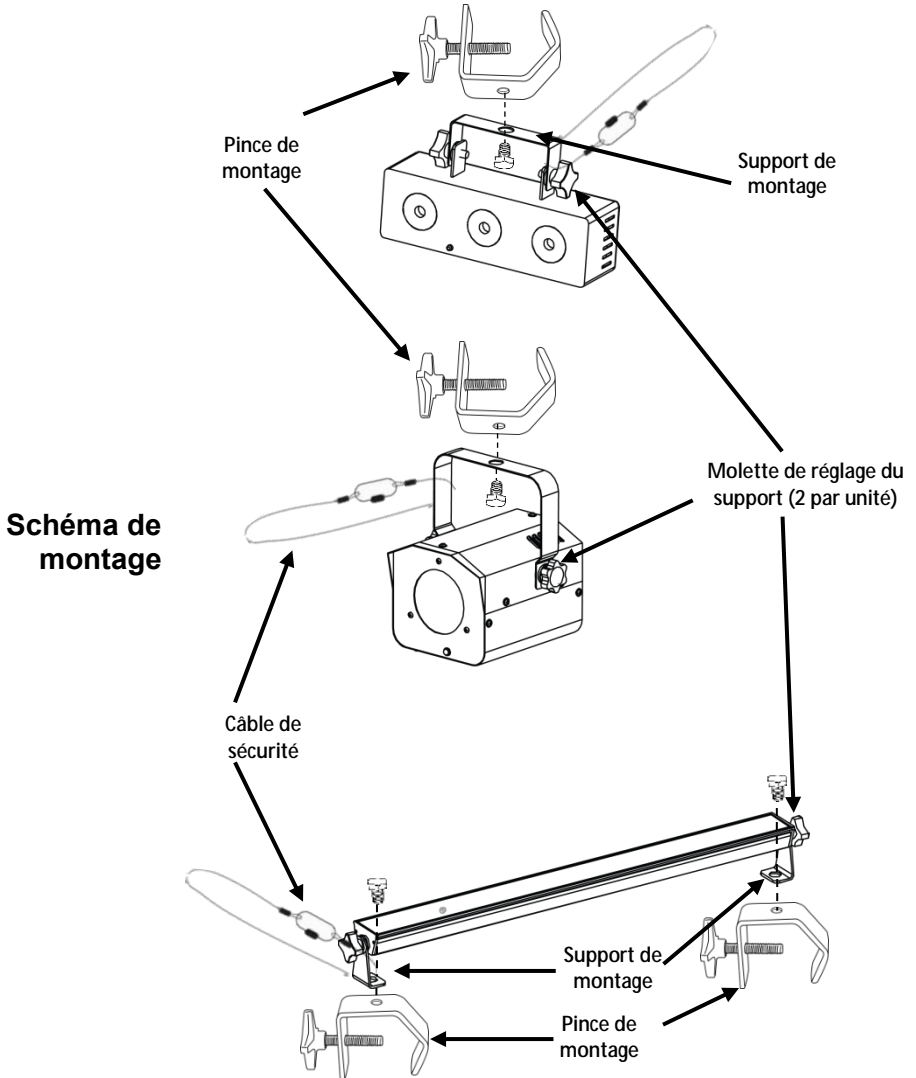





















Vous pouvez utiliser la ou les molettes de réglage pour régler l'inclinaison des appareils. Desserrez la ou les molettes, réglez à l'angle souhaité puis resserrez la ou les molettes en tournant dans le sens horaire. Ne pas utiliser d'outils pour cette étape pour ne pas causer de dommages.

Télécommande IRC-6 (Télécommande par infrarouge)

Les appareils du JAM Pack™ Silver sont compatibles avec la télécommande IRC-6 de Chauvet.

Les boutons suivants de l'IRC-6 sont utilisés avec le JAM Pack™ Silver :

-  Allume/éteint les LED
 -  Permet de sélectionner le mode d'activation par le son.
 -  Marche/arrêt de l'effet stroboscopique (0 à 20 Hz)
 -  Sélection du mode automatique
 -  Augmenter/diminuer la vitesse du stroboscope
 - 
 -  Rouge en continue
 -  Vert en continue
 -  Bleu en continue
 -  Marche/arrêt de la lampe UV pour le stroboscope UV
 -  Marche/arrêt du blanc pour le stroboscope UV
-
- o  Rouge/vert/bleu
 - o  Rouge
 - o  Rouge/vert
 - o  Rouge/vert
 - o  Vert
 - o  Vert/bleu
 - o  Bleu
 - o  Rouge/bleu
 - o  Rouge/bleu
 - o  Rouge/vert



Pas de fonction



A distance, tous les appareils réagiront à la télécommande IRC-6 simultanément s'ils sont proches les uns des autres. Pour sélectionner un appareil en particulier, la télécommande doit être pointée uniquement sur l'appareil en question.

Über diese Schnellanleitung In der Schnellanleitung des JAM Pack™ Silver finden Sie die wesentlichen Produktinformationen, wie etwa über die Montage, Menüoptionen und DMX-Zuweisungen des Geräts. Detaillierte Informationen finden Sie in der Bedienungsanleitung dieses Produkts, die Sie auf der Website von Chauvet herunterladen können unter: <http://www.chauvetlighting.com/product-manuals-literature/>.

Haftungsausschluss Die in dieser Anleitung aufgeführten Informationen und Spezifikationen können ohne vorherige Ankündigung geändert werden.

Sicherheitshinweise Die folgenden Sicherheitshinweise enthalten wichtige Informationen über die Montage, Verwendung und Wartung des Geräts.



- Schließen Sie dieses Gerät immer an einen geerdeten Stromkreis an.
- Stellen Sie sicher, dass das Netzkabel nicht gequetscht oder beschädigt ist.
- Trennen Sie das Gerät immer von der Stromquelle, bevor Sie es reinigen oder die Sicherung auswechseln.
- Ziehen Sie beim Trennen des Geräts von der Stromversorgung nie am Kabel.
- Verwenden Sie für die Montage des Geräts über Kopf immer ordnungsgemäße Sicherheitskabel und stellen Sie sicher, dass dieses dessen Gewicht tragen kann.
- Stellen Sie sicher, dass das Gerät mit einem Sicherheitsabstand zu entzündlichen Materialien betrieben wird.
- Bei eingeschaltetem Gerät direkten Augenkontakt mit der Lichtquelle vermeiden.
- Niemals während des Betriebs das Gehäuse berühren, da dies sehr heiß wird.



- Dieses Produkt eignet sich nicht für eine permanente Installation.
- Dieses Gerät darf nur im Innenbereich verwendet werden. Es entspricht dem Standard IP20.
- Das Gerät nicht Regen oder Feuchtigkeit aussetzen.
- Schließen Sie dieses Produkt immer an eine Stromquelle an, deren Spannung sich innerhalb des auf dem Typenschild oder rückseitigen Bedienfeld des Produkts angezeigten Spannungsbereich befindet.
- Schließen Sie dieses Gerät niemals an einen Dimmer oder Regelwiderstand an.
- Achten Sie beim Auswechseln der Sicherung darauf, den gleichen Typ mit den gleichen Werten zu verwenden.
- Installieren Sie das Produkt immer an einem Ort mit ausreichender Belüftung
- Halten Sie immer einen Abstand des Produkts zu den angrenzenden Flächen von 50 cm ein.
- Stellen Sie sicher, dass die Lüftungsöffnungen am Gehäuse des Geräts nicht verschlossen sind.
- Betreiben Sie das Gerät nicht bei einer Umgebungstemperatur von mehr als 104 °F (40 °C).
- Bei ernsthaften Betriebsproblemen stoppen Sie umgehend die Verwendung des Produkts.
- Versuchen Sie nie selbst, dieses Gerät zu reparieren. Reparaturen müssen von entsprechend geschultem Fachpersonal durchgeführt werden, da sonst Schäden oder Fehlfunktionen auftreten können.
- Um unnötigen Verschleiß zu vermeiden und die Lebensdauer des Geräts zu verlängern, trennen Sie während längerer Perioden des Nichtgebrauchs das Gerät vom Stromnetz – entweder per Trennschalter oder durch Herausziehen des Steckers aus der Steckdose.

Kontakt

- Kunden außerhalb der USA, GB, Irland oder Mexiko wenden sich an den aufgeführten Lieferanten, um den Kundensupport in Anspruch zu nehmen oder ein Produkt zurückzuschicken.
- Kunden innerhalb der USA, GB, Irland oder Mexiko verwenden bitte die Informationen unter [Contact Us](#) am Ende dieser Schnellanleitung.

**Packungs-
inhalt**

- Moonflower
- Drei farben Wash-Effekt
- UV-Strobe-Kombi
- Fernbedienung IRC-6
- 3 Netzteile
- Garantiekarte
- Schnellanleitung

Start

Packen Sie den JAM Pack™ Silver aus und überprüfen Sie, ob Sie alle Teile unbeschädigt erhalten haben. Wenn die Verpackung beschädigt ist, benachrichtigen Sie umgehend das Transportunternehmen, nicht jedoch Chauvet.

**Produkt-
beschreibung**

Mit Just Add Music, JAM Pack™ Silver, erhalten Sie Ihre Party in Kartonform. Perfekt geeignet für Partys, WG-Feiern und alle kleineren Treffen. In der Packung enthalten:

Drei farben Wash-Effekt - eine kompakte, farbige Leistenleuchte mit Musiksteuerungs-Modus und vollautomatischen Programmen. Er verfügt zudem über eine All-on- und eine Chase-Option mit roten, grünen, blauen oder regenbogenfarbenen Chase-Farben.

Eine Moonflower- eine LED-Effektleuchte, die mehrfarbige Strahlen permanent rotieren kann. Es ist für den Einsatz zusammen mit einer Nebelmaschine konzipiert, um eine Disko-Atmosphäre zu erzeugen und kann entweder im Musiksteuerungs- oder Auto-Modus betrieben werden.

Ein UV-Strobe-Kombigerät - eine Schwarzlicht-Leistenleuchte mit der Möglichkeit, helle, weiße Blitze zu erzeugen, während ein kühler UV-Wash-Effekt den Hintergrund bildet. Sie können manuell die Blitzfrequenz ändern oder für diese den Auto- oder Musiksteuerungs-Modus aktivieren.

**Übersicht
Drei farben
Wash-Effekt**

Vorderansicht

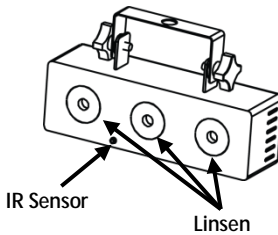

Ansicht des rückwärtigen
Bedienfelds

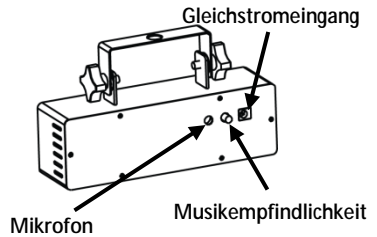

**Übersicht
Moonflower**

Vorderansicht

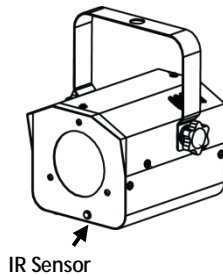

Ansicht des rückwärtigen
Bedienfelds

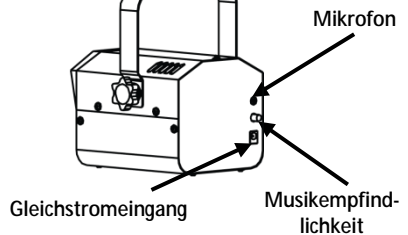

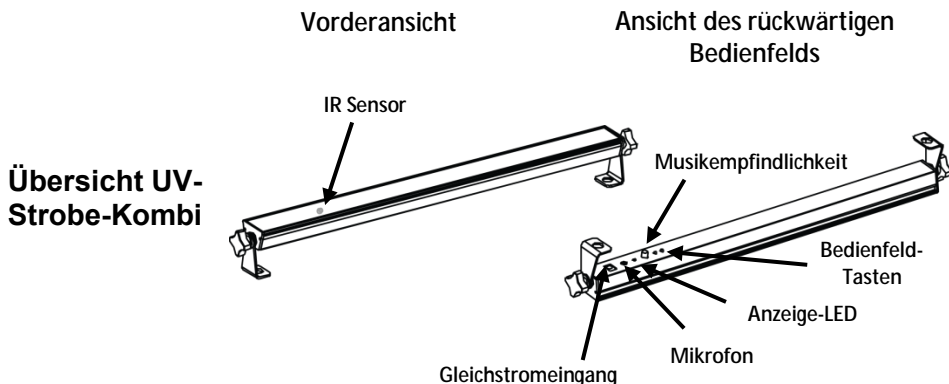

Wechselstrom Der JAM Pack™ Silver verfügt über ein Vorschaltgerät, das automatisch die anliegende Spannung erkennt, sobald der Netzstecker in die Schukosteckdose gesteckt wird, und kann mit einer Eingangsspannung von 100~240 V AC, 50/60 Hz arbeiten.

Beschreibung des Bedienfelds für UV-Strobe-Kombi	Taster	Funktion
	<STROBE MODE>	
<UV ON/OFF>		Schaltet das UV-Schwarzlicht ein oder aus.



- Die Anzeige-LED blinkt, sobald der Strobe-Modus eingeschaltet ist.
- Die Anzeige-LED leuchtet dauerhaft, wenn sich das Gerät im Musiksteuerungs-Modus befindet.

UV-Strobe-Kombi Strobe-Modi	Funktion	Unteroption	LED-Status
	Strobe-Modi	Sehr schnell (20-30 Hz)	1 x drücken
Schnell (10-20 Hz)		2 x drücken	Blinken
Mittel (5-10 Hz)		3 x drücken	Blinken
Langsam (1-5 Hz)		4 x drücken	Blinken
Sehr langsam (0,5-1 Hz)		5 x drücken	Blinken
Aus		6 x drücken	Statisch ein
Musiksteuerungs-Modus		7 x drücken	Statisch ein
Statisch ein		8 x drücken	Statisch ein

Montage Lesen Sie vor der Montage dieses Geräts in jedem Fall die Sicherheitshinweise. JAM Pack™ Silver-Produkte können an einer festen Konstruktion (Wand) befestigt werden; bei einer Montage über Kopf verwenden Sie die Befestigungsbohrungen, dazu eine Schraube/Mutter und Schraube oder Hängbügel. Berücksichtigen Sie bei hängender Montage die IR-Funktion.

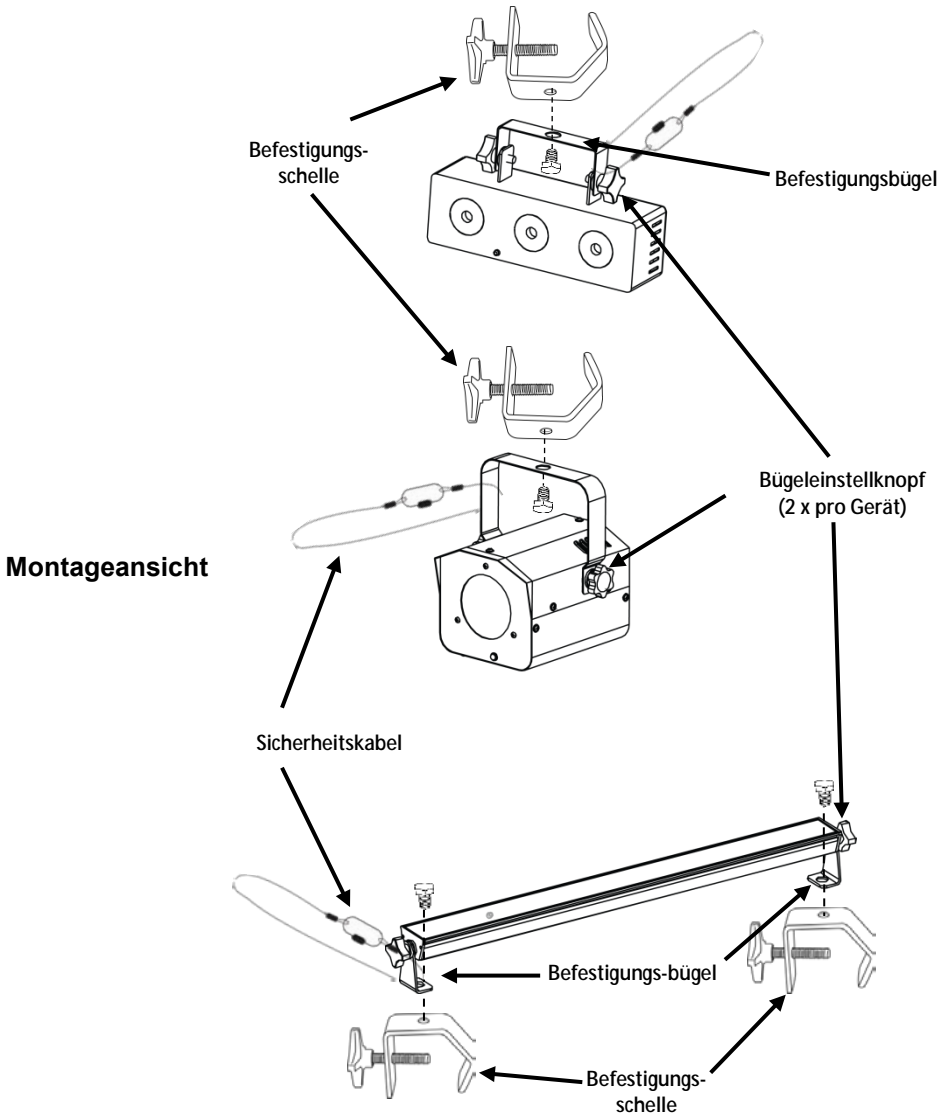











Mit den Bügeleinstellknöpfen lässt sich die winklige Ausrichtung des Geräts justieren. Lockern Sie die Drehknöpfe, stellen Sie den gewünschten Winkel ein und ziehen Sie dann die Knöpfe im Uhrzeigersinn fest. Verwenden Sie für diesen Schritt kein Werkzeug, da sonst Schäden am Gerät entstehen könnten.

IRC-6-Fernbe-dienung (Infrarot-Fernbe-dienung)

Der JAM Pack™ Silver ist kompatibel mit der IRC-6 von Chauvet.

Die folgenden Tasten der IRC-6-Fernbedienung werden für den JAM Pack™ Silver verwendet:

-  Schaltet LED ein oder aus
-  Wählt den Musiksteuerungs-Modus aus
-  Startet/stoppt den Stroboskopeffekt (0–20 Hz)
-  Wählt den Auto-Modus aus
-  Erhöht oder senkt die Blitzfrequenz
-  Statisches Rot
-  Statisches Grün
-  Statisches Blau
-  Schaltet UV ein/aus für UV-Strobe
-  Schaltet Weiß ein/aus für UV-Strobe
- 

- o  rot/grün/blau
- o  rot
- o  rot/grün
- o  rot/grün
- o  grün
- o  grün/blau
- o  blau
- o  rot/blau
- o  rot/blau
- o  rot/grün



Keine Funktion

 Aus einer gewissen Entfernung reagieren alle Produkte auf die Fernbedienung IRC-6 gleichzeitig, wenn sie sich eng nebeneinander befinden. Zur Auswahl eines einzelnen Produkts muss die Fernbedienung genau auf dieses Gerät gerichtet werden.

Sobre este guia O Guia de Referência Rápida (GRR) do JAM Pack™ Silver contém informações básicas sobre o produto tais como instalação, opções de menu e atribuições DMX. Para obter mais informações, transfira o Manual do Utilizador do site Web da Chauvet <http://www.chauvetlighting.com/product-manuals-literature/>.

Exclusão de responsabilidade As informações e especificações contidas neste GRR estão sujeitas a alteração sem aviso prévio.

Instruções de segurança As Instruções de Segurança seguintes incluem informações importantes sobre a instalação, utilização e manutenção.



- Ligue sempre o produto a um circuito ligado à terra.
- Certifique-se de que o cabo de alimentação não está desgastado nem danificado.
- Desligue sempre o produto da fonte de alimentação antes da limpeza do produto ou substituição do fusível.
- Nunca desligue o produto da fonte de alimentação ao puxar ou esticar o cabo de alimentação.
- Se montar o produto em suspensão, certifique-se de que existe suporte adequado para o peso do produto e fixe sempre o produto utilizando um cabo de segurança.
- Certifique-se de que não existem materiais inflamáveis junto do produto durante o seu funcionamento.
- Evite a exposição ocular directa à fonte de luz quando o produto está ligado.
- Não toque no corpo do produto durante o funcionamento do produto porque o corpo pode estar muito quente.



- O produto não se destina à instalação permanente.
- O produto destina-se apenas a ser utilizado no interior. Está classificado a IP20.
- Não exponha o produto à chuva nem humidade.
- Ligue sempre o produto a uma fonte de alimentação que se encontre no intervalo indicado no autocolante ou painel posterior do produto.
- Nunca ligue o produto a um regulador da intensidade da luz nem a um reóstato.
- Certifique-se de que substitui o fusível por um do mesmo tipo e classificação.
- Instale sempre o produto num local com ventilação adequada.
- Deixe sempre pelo menos 50 cm (20 pol.) entre o produto e as superfícies adjacentes.
- Certifique-se de que não estão obstruídas quaisquer ranhuras de ventilação do corpo do produto.
- Não utilize este produto a uma temperatura ambiente máxima maior do que 40 °C (104 °F).
- Se houver um problema de funcionamento grave, pare a utilização do produto imediatamente.
- Nunca tente reparar o produto. As reparações efectuadas por pessoas sem formação podem provocar avarias ou um funcionamento incorrecto.
- Para eliminar desgaste desnecessário e aumentar a respectiva vida útil, durante os períodos de não utilização deve desligar o produto da alimentação através de um disjuntor ou desconectando-o.

Contacto

- Fora dos E.U.A., Reino Unido, Irlanda ou México, entre em contacto com o seu distribuidor registado para solicitar assistência ou devolver um produto.
- Fora dos E.U.A., Reino Unido, Irlanda ou México, utilize as informações em [Contact Us](#) no final deste GRR.

Conteúdo

- Efeito florido
- Fonte de luz com efeito 3 cores
- Sinal de validação UV combinado
- Controlo remoto IRC-6
- 3 unidades de fonte de alimentação
- Cartão de garantia
- Guia de referência rápida

Para começar

Desembale o JAM Pack™ Silver e certifique-se de que recebeu todas as peças em boas condições. Se a caixa ou conteúdos aparentarem estar danificados, notifique imediatamente a transportadora e não a Chauvet.

Descrição do produto

A opção Apenas adicione música do JAM Pack™ Silver é uma diversão. Perfeito para festas, dormitórios ou qualquer reunião. O conjunto inclui:

Uma fonte de luz com efeito 3 cores - uma barra de luz compacta como modo de activação por som e programas totalmente automáticos. Inclui uma opção de activação contínua e procura com opções com a cor vermelha, verde, azul ou arco-íris.

Um efeito florido - uma luz de efeito LED que cria uma rotação constante dos feixes de luz de várias cores. Pode ser utilizado com fumo ou névoa para criar uma atmosfera de dança e pode funcionar nos modos sonoro activo ou automático.

Uma fonte de luz e sinal de validação UV combinado - uma barra de retro-iluminação com a capacidade de uma fonte de luz florescente mantendo uma fonte de luz UV fria. Pode alterar manualmente a velocidade do sinal de validação ou defini-lo para os modos Automático ou Activação por som.

Descrição geral Fonte de luz com efeito 3 cores

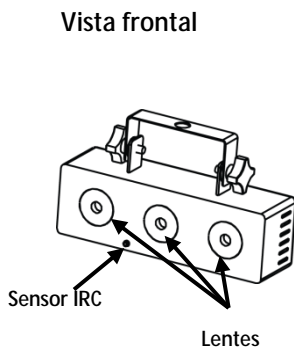

Vista posterior do painel

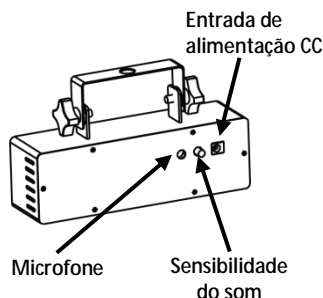

Descrição geral Efeito florido

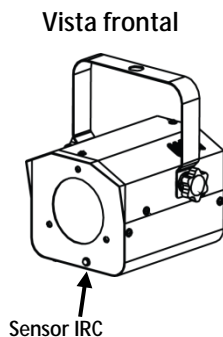

Vista posterior do painel

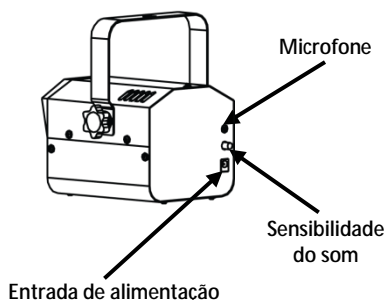

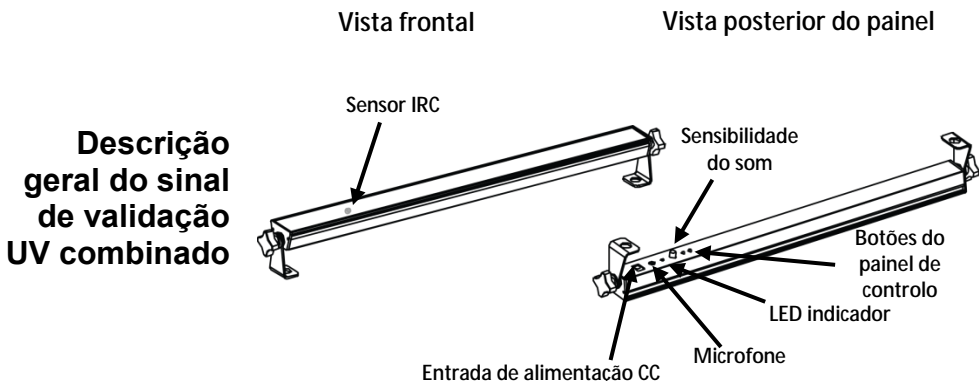

Descrição geral do sinal de validação UV combinado

Alimentação CA Os produtos JAM Pack™ Silver possuem uma fonte de alimentação externa de intervalo automático que pode funcionar num intervalo de tensão de entrada de 100 a 240 VCA, 50/60 Hz.

Sinal de validação UV combinando Descrição do painel de controlo

Botão	Função
<STROBE MODE>	Controla o modo de sinal de validação.
<UV ON/OFF>	Liga ou desliga retro-iluminação UV.



- O LED indicador pisca quando o modo de sinal de validação está activado
- O LED indicador fica estático ou quando está no modo de som

Sinal de validação UV combinando Modos de sinal de validação

Função	Opção secundária	Estado do LED
Extremamente rápido (20 a 30 Hz)	Pressionar 1 x	Pisca
Rápido (10 a 20 Hz)	Pressionar 2 x	Pisca
Médio (5 a 10 Hz)	Pressionar 3 x	Pisca
Lento (1 a 5 Hz)	Pressionar 4 x	Pisca
Extremamente lento (0,5 a 1 Hz)	Pressionar 5 x	Pisca
Desligado	Pressionar 6 x	Estático activado
Modo de activação de som	Pressionar 7 x	Estático activado
Estático activado	Pressionar 8 x	Estático activado

Instalação Antes de instalar este produto, leia as Instruções de Segurança. Os produtos JAM Pack™ Silver podem ser instalados à superfície, mas se escolher instalá-lo em suspensão utilizando o orifício de instalação faça-o com um perno, uma porca, um parafuso e uma braçadeira de suspensão. Quando

instalar na plataforma, considere a função IR.

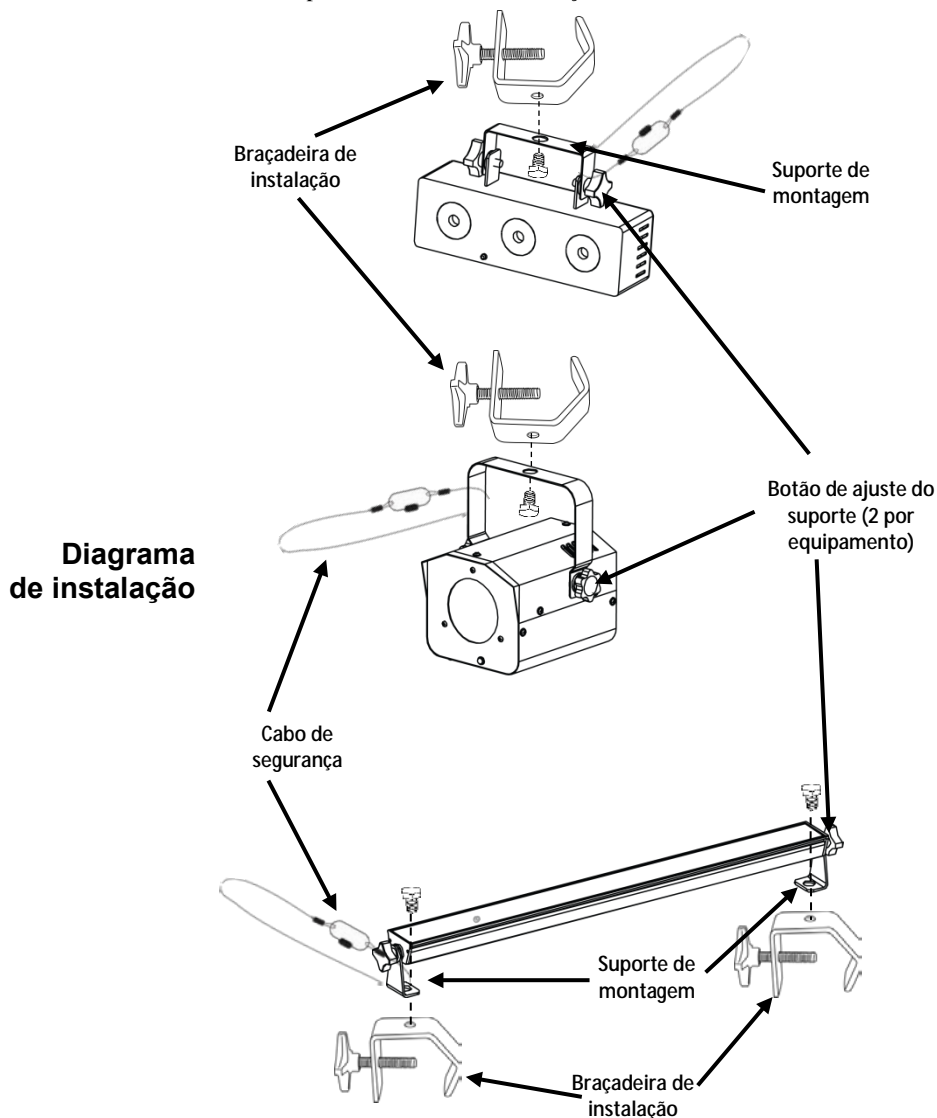















i Ao direccionar os produtos, pode utilizar o(s) botão(ões) de ajuste do suporte. Desaperte o(s) botão(ões), ajuste consoante o ângulo pretendido e, em seguida, aperte o(s) botão(ões) rodando-o para a direita. Não utilize ferramentas neste passo, uma vez que pode provocar danos.

Controlo remoto IRC-6 (controlo remoto por infravermelhos)

Os produtos JAM Pack™ Silver são compatíveis com o controlo remoto IRC-6 da Chauvet.

Os seguintes botões do IRC-6 são utilizados com o JAM Pack™ Silver:

	Liga/desliga o LED
	Selecciona o modo de som
	Inicia/interrompe o sinal de validação (0 a 20 Hz)
	Selecciona o modo automático
	Velocidade do sinal de validação para cima ou baixo
	
	Vermelho estático
	Verde estático
	Azul estático
	Liga/desliga o UV para o sinal de validação UV
	Liga/desliga o branco para o sinal de validação UV

- | | | | |
|---|---------------------|---|----------------|
| <input type="radio"/>  | Vermelho/verde/azul | <input type="radio"/>  | Verde/azul |
| <input type="radio"/>  | Vermelho | <input type="radio"/>  | Azul |
| <input type="radio"/>  | Vermelho/verde | <input type="radio"/>  | Vermelho/azul |
| <input type="radio"/>  | Vermelho/verde | <input type="radio"/>  | Vermelho/azul |
| <input type="radio"/>  | Verde | <input type="radio"/>  | Vermelho/verde |



Sem função

 **A partir de uma determinada distância, todos os produtos respondem ao controlo remoto IRC-6 em simultâneo quando estiverem próximos uns dos outros. Para seleccionar um produto individual, o controlo remoto deve ser direccionado apenas para o produto pretendido.**

Informazioni sulla Guida La Guida Rapida di JAM Pack™ Silver contiene informazioni di base sul prodotto quali montaggio, opzioni menù e valori DMX. Per maggiori informazioni, scaricare il Manuale Utente dal sito Web Chauvet <http://www.chauvetlighting.com>.

Esclusione di Responsabilità Le informazioni e le specifiche contenute in questa guida possono essere modificate senza preavviso.

Note di Sicurezza Le Note di Sicurezza seguenti includono informazioni importanti circa il montaggio, l'uso e la manutenzione.



- Collegare sempre il prodotto ad un circuito dotato di messa a terra.
- Assicurarsi che il cavo di alimentazione non sia piegato o danneggiato.
- Prima di effettuare la pulizia o sostituire il fusibile, scollegare l'unità dall'alimentazione elettrica.
- Non scollegare mai l'unità dall'alimentazione elettrica tirando o strattinando il cavo.
- Quando l'unità viene montata in alto, assicurarsi che il supporto sia adeguato al peso e fissarla sempre utilizzando un cavo di sicurezza.
- Assicurarsi che non vi sia materiale infiammabile vicino all'unità durante il funzionamento.
- Quando l'unità è in funzione, evitare l'esposizione diretta degli occhi alla sorgente luminosa.
- Non toccare il contenitore dell'unità durante il funzionamento perché potrebbe essere molto caldo.



- L'apparecchiatura non è progettata per installazione permanente.
- L'unità deve essere utilizzata soltanto in interni. Classificata IP20.
- Non esporre l'unità alla pioggia o all'umidità.
- Collegare sempre l'unità ad una presa di corrente con la tensione indicata sull'etichetta o sul pannello posteriore.
- Non collegare mai l'unità ad un dimmer o ad un reostato
- Assicurarsi di sostituire il fusibile con un altro dello stesso tipo e classe.
- Montare sempre l'unità in posizione ben ventilata, ad almeno 50 cm. (20") da qualsiasi superficie.
- Assicurarsi che nessuna apertura di ventilazione dell'unità sia ostruita.
- Non utilizzare l'unità a temperature ambiente superiori a 104 °F (40 °C).
- In caso di gravi problemi di funzionamento interrompere immediatamente l'utilizzo.
- Non tentare di riparare l'unità. Interventi eseguiti da personale non specializzato possono causare danni o malfunzionamenti.
- Per evitare un consumo inutile ed aumentare la durata, durante i periodi di non utilizzo disconnettere completamente il prodotto dall'alimentazione con l'interruttore o scollegando il cavo.

- Contatti** · Per richiedere assistenza o restituire il prodotto, al di fuori di Stati Uniti, Regno Unito, Irlanda o Messico contattare il distributore locale
- All'interno di Stati Uniti, Regno Unito o Messico, utilizzare le informazioni trovate alla fine della presente Guida rapida.

- Che cosa è incluso**
- Moonflower
 - Proiettore wash tre colori
 - Combo strobo UV
 - Telecomando IRC-6
 - 3 alimentatori
 - Scheda di garanzia
 - Guida Rapida

Per iniziare Disimballare JAM Pack™ Silver ed accertarsi di aver ricevuto tutti i componenti integri. Se l'imballo appare danneggiato, farlo immediatamente presente al trasportatore e non a Chauvet.

Descrizione del prodotto JAM Pack™ Silver è un set di luci pronte per essere impiegate in qualsiasi party, è sufficiente avviare la musica. Perfetto per feste, dormitori o per stare insieme.

Il set è composto da:

un effetto luce wash tre colori - una luce a striscia compatta con modalità attivazione sonora e programmi totalmente automatici. Include un'opzione 'tutto acceso' e chase Rosso, Blu o Arcobaleno.

Un effetto moonflower a LED che genera fasci luminosi multicolore in continua rotazione. Può essere utilizzato con effetti nebbia o foschia per particolari atmosfere di ballo e può funzionare in modalità attivazione sonora o automatica.

Una luce wash UV combo strobo - luce a striscia nera in grado di emettere una luce strobo brillante mantenendo contemporaneamente un effetto wash UV freddo. È possibile cambiare manualmente la velocità dello strobo o impostarlo in modalità automatica o attivazione sonora.

Vista frontale

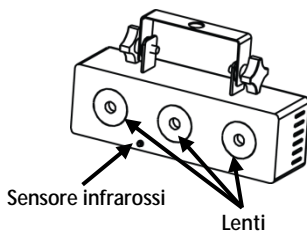

Vista pannello posteriore

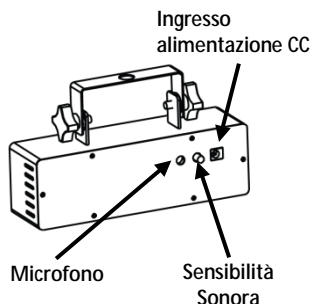

Vista d'insieme
Effetto luce
wash tre colori

**Vista d'insieme
Moonflower**

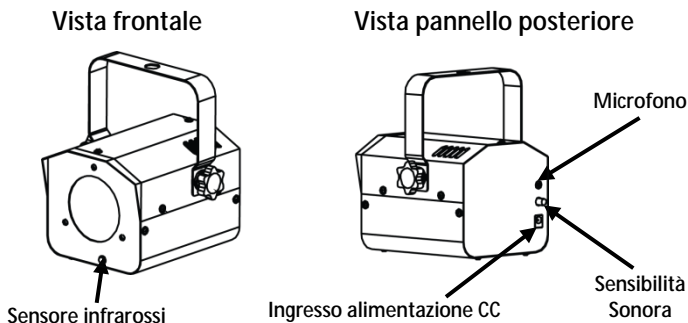

**Panoramica
combo strobo
UV**

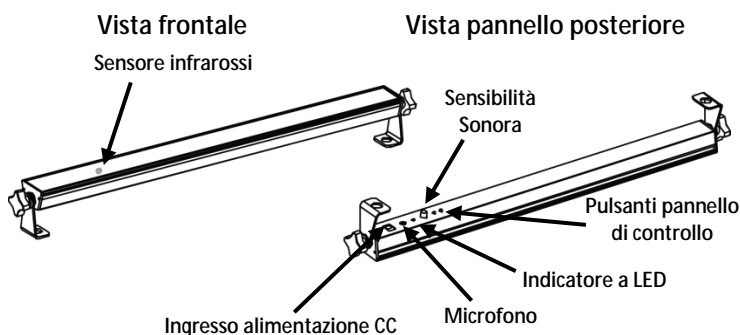

Alimentazione I prodotti JAM Pack™ Silver sono dotati di alimentatore esterno a commutazione automatica con tensione in ingresso di 100~240 V CC - 50/60 Hz.

CA

Descrizione del pannello di controllo	Pulsante	Funzione
Combo strobo	<STROBE MODE>	Controlla la modalità strobo
UV	<UV ON/OFF>	Attiva/disattiva la luce nera UV.



- L'indicatore a LED lampeggia quando è attiva la modalità strobo.
- L'indicatore a LED è illuminato fisso in modalità attivazione sonora.

**Combo strobo
UV
Modalità
strobo**

	Funzione	Sotto-opzioni	Stato LED
Modalità strobo	Velocissimo (20-30 Hz)	1 x pressione	Lampeggio
	Veloce (10-20Hz)	2 x pressione	Lampeggio
	Medio (5-10Hz)	3 x pressione	Lampeggio
	Lento (1-5Hz)	4 x pressione	Lampeggio
	Lentissimo (0.5-1Hz)	5 x pressione	Lampeggio
Spento		6 x pressione	Acceso fisso
	Modalità attivazione sonora	7 x pressione	Acceso fisso
	Acceso fisso	8 x pressione	Acceso fisso

Montaggio Prima di montare l'unità, leggere le Note di Sicurezza. È possibile montare i prodotti JAM Pack™ Silver su una superficie, ma se si desidera posizionarli in alto utilizzare il foro di montaggio e viti, dadi e bulloni o appositi morsetti per installazione sospesa. Durante l'installazione, tenere in considerazione la funzione IR (infrarossi).

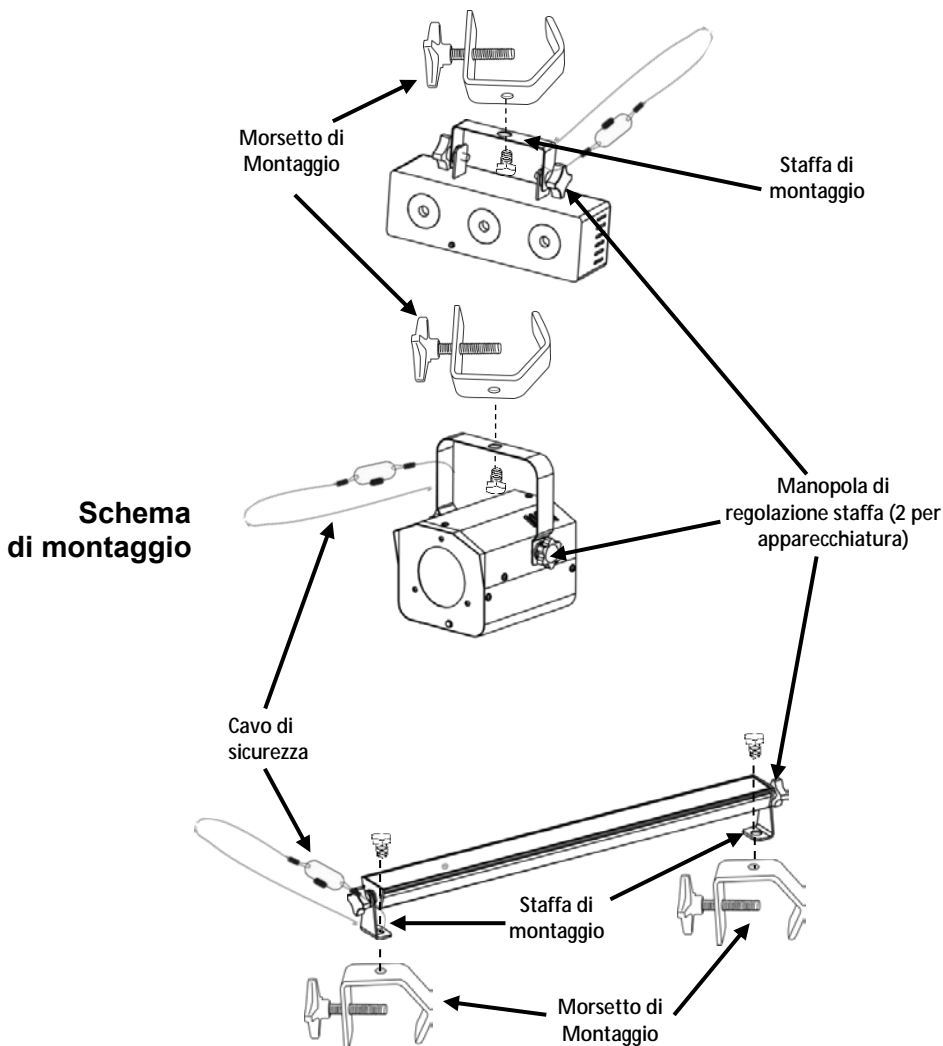





















Per orientare le luci, è possibile utilizzare le manopole di regolazione staffa. Allentare la manopola, regolare l'angolazione e serrarla nuovamente ruotando in senso orario. Non utilizzare attrezzi perché potrebbero danneggiare l'unità.

Telecomando IRC-6 (a infrarossi)

I prodotti JAM Pack™ Silver sono compatibili con il telecomando IRC-6 di Chauvet.

Con JAM Pack™ Silver vengono utilizzati i seguenti pulsanti del telecomando:

-  Attiva/disattiva i LED
 -  Seleziona la modalità attivazione sonora
 -  Avvia/interrompe lo strobo (0–20 Hz)
 -  Seleziona la modalità automatica
 -  Aumenta/diminuisce la velocità dello strobo
 -  Diminuisce/aumenta la velocità dello strobo
 -  Rosso fisso
 -  Verde fisso
 -  Blu fisso
 -  Attiva/disattiva la luce UV dello strobo
 -  Attiva/disattiva il bianco dello strobo UV
-
-  Rosso/Verde/Blu
 -  Rosso
 -  Rosso/Verde
 -  Rosso/Verde
 -  Verde
 -  Verde/Blu
 -  Blu
 -  Rosso/Blu
 -  Rosso/Blu
 -  Rosso/Verde



Nessuna funzione

Se installati vicini, tutti i prodotti rispondono contemporaneamente al telecomando IRC-6. Per selezionarne uno, è necessario puntare il telecomando verso il prodotto desiderato.

**Informacje
dotyczące
instrukcji**

Instrukcja obsługi urządzenia JAM Pack™ Silver (z ang. Quick Reference Guide) (QRG) zawiera podstawowe informacje takie jak podłączenie, montaż, opcje menu oraz wartości DMX. Więcej szczegółowych informacji można uzyskać w pełnej instrukcji obsługi znajdującej się na stronie firmy Chauvet: <http://www.chauvetlighting.com/product-manuals-literature/>.

Oświadczenie

Informacje i specyfikacje zawarte w niniejszym dokumencie (QRG) podlegają zmianie bez powiadomienia.

**Wskazówki
dotyczące
bezpieczeństwa**

Informacje dotyczące bezpieczeństwa zawierają ważne informacje związane z instalacją, użytkowaniem oraz konserwacją.



- Produkt należy zawsze podłączać do uziemionego źródła zasilania.
- Należy upewnić się, czy kabel zasilający nie jest zagięty lub uszkodzony.
- Zawsze należy odłączyć zasilanie przed przystąpieniem do czyszczenia lub wymiany bezpiecznika.
- Nigdy nie można wyłączać urządzenia poprzez wyciągnięcie przewodu z gniazdka.
- W przypadku montażu urządzenia u góry, należy zawsze upewnić się, że konstrukcja wytrzyma wagę urządzenia oraz zawsze należy zabezpieczyć produkt przy wykorzystaniu linki zabezpieczającej.
- Należy upewnić się, że w pobliżu pracującego urządzenia nie znajdują się żadne łatwopalne materiały.
- Należy unikać bezpośredniego kontaktu oczu ze źródłem światła w czasie pracy urządzenia.
- Nie należy dotykać obudowy urządzenia w czasie jego pracy, ponieważ może być bardzo gorąca.



- Produkt nie jest przeznaczony do instalowania na stałe.
- Produkt może być używany jedynie w pomieszczeniach. Stopień ochrony urządzenia wynosi IP20.
- Należy również zapewnić przestrzeń wynoszącą 50 cm pomiędzy urządzeniem, a przyległymi do niego powierzchniami.
- Nigdy nie należy przenosić urządzenia trzymając je za przewód lub inne ruchome części.
- Należy upewnić się, że kratki wentylacyjne na obudowie urządzenia nie są zablokowane.
- Nie należy korzystać z urządzenia, jeżeli temperatura otoczenia jest wyższa niż 40 °C.
- W przypadku poważnych problemów z obsługą należy natychmiast zaprzestać jego dalszego użytkowania.
- Nigdy nie należy samodzielnie naprawiać urządzenia. Naprawy przeprowadzone przez nieprzeszkolone osoby mogą doprowadzić do uszkodzenia produktu lub jego nieprawidłowego działania.
- W celu wyeliminowania niepotrzebnego zużycia oraz wydłużenia trwałości urządzenia, należy odłączyć je całkowicie od źródła zasilania poprzez przełączenie bezpiecznika lub wyciągnięcie wtyczki z gniazda zasilania w czasie, gdy urządzenie nie jest używane.

Kontakt

- Poza Stanami Zjednoczonymi, Wielką Brytanią, Irlandią oraz Meksykiem w celu uzyskania pomocy lub zwrotu produktu należy skontaktować się z dystrybutorem na terenie danego kraju.
- W Stanach Zjednoczonych, Wielkiej Brytanii, Irlandii oraz Meksyku proszę skorzystać z informacji zawartych w [Contact Us](#) na końcu niniejszej instrukcji.

Co wchodzi w skład zestawu

- Moonflower
- Lampa trzykolorowy typu wash
- Lampa stroboskopowa UV typu combo
- Pilot IRC-6
- 3 zasilacze
- Karta gwarancyjna
- Instrukcja obsługi

Przed montażem

Należy rozpakować urządzenie JAM Pack™ Silver oraz upewnić się, że wszystkie znajdujące się w opakowaniu części są w dobrym stanie. W przypadku, gdy opakowanie lub jego zawartość noszą ślady uszkodzenia, należy natychmiast poinformować o tym fakcie dostawcę, a nie firmę Chauvet.

Opis produktu Wystarczy jedynie włączyć muzykę - JAM Pack™ Silver to impreza sama w sobie! Idealne rozwiązanie na przyjęcia, do sypialni oraz na wszelkie spotkania. Zestaw zawiera:

Lampa trzykolorowy typu *wash*, kompaktową lampę typu *strip* z trybem aktywacji dźwiękiem oraz w pełni automatycznymi programami. Zestaw oferuje możliwość włączenie wszystkich urządzeń jednocześnie oraz opcję *chase* z wyborem czerwonego, zielonego i niebieskiego koloru oraz efektem tęczy.

Lampa Moonflower jest wykonana w technologii LED i umożliwia wyświetlanie wielokolorowych oraz obracających się promieni światła. Urządzenie może być wykorzystywane wraz z wytwornicą dymu lub mgły tworząc przy tym idealny nastrój do tańca. Sterowanie odbywa się przy wykorzystaniu programów aktywowanych dźwiękiem oraz programów automatycznych.

Zestaw UV *wash* i storoboskop w formie lampy typu *strip* zapewnia bardzo jasny efekt strobowania z zachowaniem delikatnej poświaty przy użyciu światła UV z efektem rozmycia. Prędkość strobowania można ustawiać ręcznie lub użyć ustawień w trybie reakcji na dźwięk lub trybie automatycznym.

Widok na panel przedni

Widok na panel tylny

Opis produktu
Lampa
trzykolorowy
typu wash

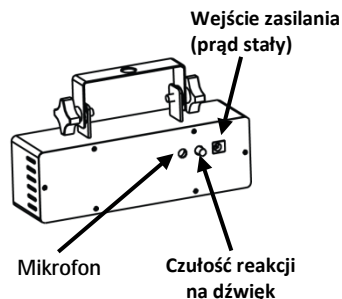
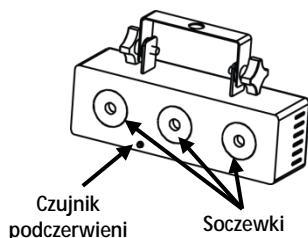

Widok na panel przedni

Widok na panel tylny

Opis produktu
Moonflower

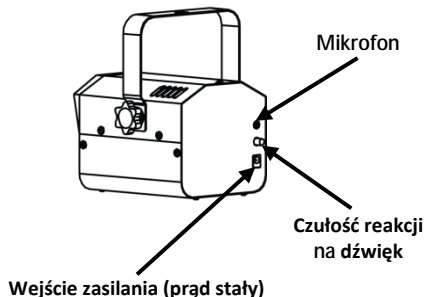
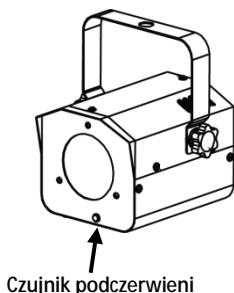

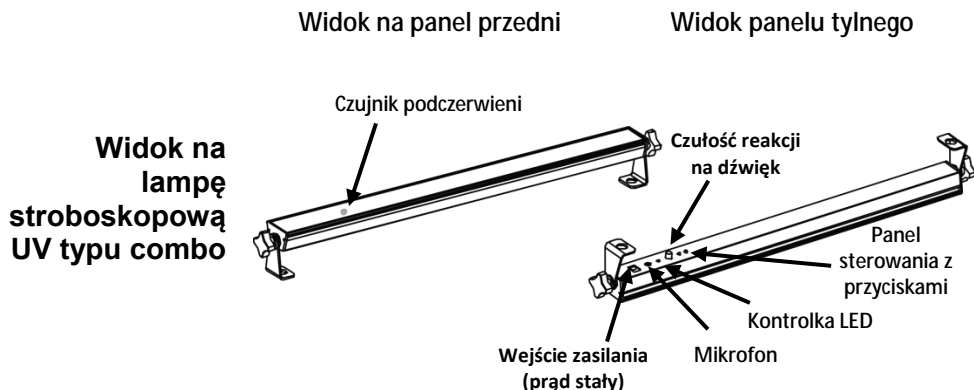

Moc AC Produkty z serii JAM Pack™ Silver posiadają automatyczne przełączanie zakresu zasilania, które pozwala na działanie produktu przy napięciu wejściowym 100~240 VAC, 50/60 Hz.

Opis panelu sterowania lampy stroboskopowej typu combo	Przycisk	Funkcja
	<STROBE MODE>	Sterowanie trybem strobowania.
	<UV ON/OFF>	Włączenie oraz wyłączenie podświetlenia UV.



- Przy włączonym trybie strobowania kontrolka LED będzie migać.
- W trybie strobowania kontrolka LED będzie cały czas się świecić.

Lampa stroboskopowa UV typu combo	Tryby strobowania	Funkcja	Opcja dodatkowa	Status LED
		Bardzo szybki (20-30 Hz)	Przycisnąć 1 razy	Miganie
	Szybki (10-20Hz)	Przycisnąć 2 razy	Miganie	
	Średni (5-10Hz)	Przycisnąć 3 razy	Miganie	
	Wolny (1-5Hz)	Przycisnąć 4 razy	Miganie	
	Bardzo wolny (0,5-1Hz)	Przycisnąć 5 razy	Miganie	
	Off (wyłączenie)	Przycisnąć 6 razy	Tryb statyczny włączony	
	Tryb reakcji na dźwięk	Przycisnąć 7 razy	Tryb statyczny włączony	
	Tryb statyczny włączony	Przycisnąć 8 razy	Tryb statyczny włączony	

Montaż Przed zamontowaniem produktu należy zapoznać się ze wskazówkami bezpieczeństwa. Produkty z serii JAM Pack™ Silver mogą być ustawiane na podłożu. W przypadku, gdy chcemy podwiesić urządzenie przy wykorzystaniu otworu montażowego, należy użyć śruby i nakrętki lub zacisku. W przypadku montażu należy uwzględnić możliwość pełnego wykorzystania funkcji IR.



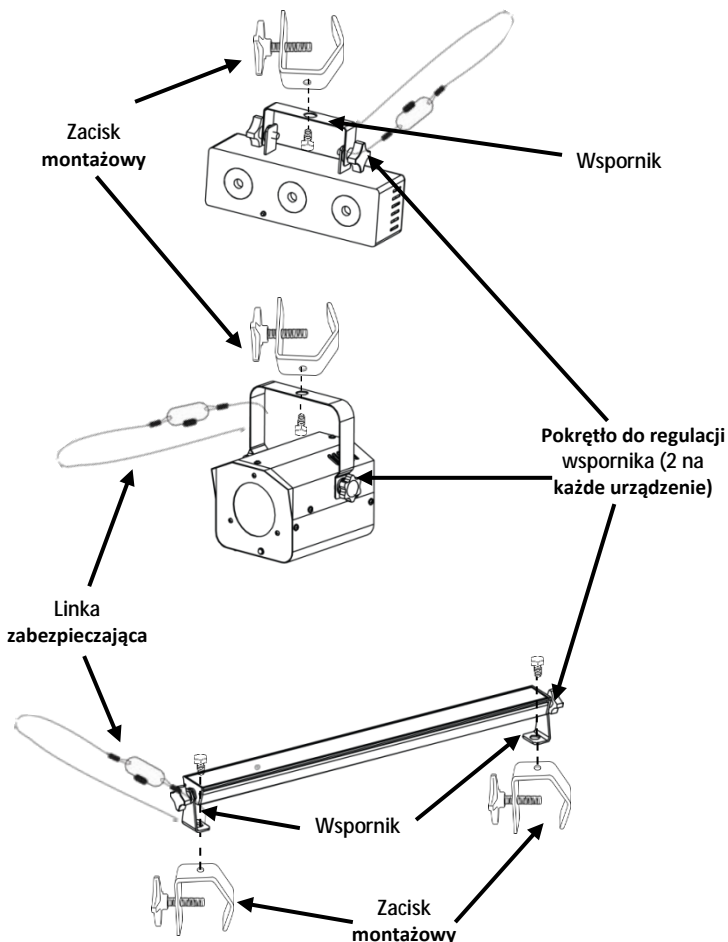







**Rysunek
montażowy**











W przypadku odpowiedniego ustawienia wiązki światła, należy skorzystać z pokręteł do regulacji. Poluzować pokrętło, ustawić pożądany kąt, a następnie dokręcić pokrętło. Nie należy do tego używać żadnych narzędzi, ponieważ może to doprowadzić do uszkodzenia urządzenia.

IRC-6 (pilot na podczerwień)

Produkty z serii JAM Pack™ Silver są w pełni kompatybilne z pilotami IRC-6 firmy Chauvet. Poniższe przyciski znajdujące się na pilocie IRC-6 używane są do sterowania urządzeniami JAM Pack™ Silver:

	Włączanie/wyłączanie diody LED
	Ustawienie trybu reakcji na dźwięk
	Włączanie/wyłączanie strobowania (0–20 Hz)
	Ustawienie trybu automatycznego
	Zwiększanie lub zmniejszanie prędkości strobowania
	
	Statyczny czerwony
	Statyczny zielony
	Statyczny niebieski
	Włączanie/wyłączanie światła UV podczas strobowania UV
	Włączanie/wyłączanie koloru białego podczas strobowania UV

- | | | | |
|---|----------------------------|---|--------------------|
| o  | Czerwony/Zielony/Niebieski | o  | Zielony/Niebieski |
| o  | Red (czerwony) | o  | Blue (niebieski) |
| o  | Czerwony/Zielony | o  | Czerwony/Niebieski |
| o  | Czerwony/Zielony | o  | Czerwony/Niebieski |
| o  | Green (zielony) | o  | Czerwony/Zielony |



Brak funkcji



Jeżeli wszystkie urządzenia będą znajdować się w niewielkiej odległości od siebie, to jednocześnie zareagują na polecenia wydawane przy pomocy pilota IRC-6 jeżeli będziemy znajdować się odpowiednio daleko. Jeżeli chcemy sterować każdym z urządzeń jednocześnie, to pilot musi zostać skierowany jedynie na konkretne urządzenie.

Over Deze Handleiding De JAM Pack™ Silver Beknopte Handleiding (BH) bevat basisinformatie over het product, zoals montage, menu-opties, en de DMX waarden. Voor meer informatie, download de handleiding van de Chauvet website <http://www.chauvetlighting.com/product-manuals-literature/>.

Disclaimer De informatie en specificaties in deze BH kunnen zonder voorafgaande kennisgeving worden gewijzigd.

Veiligheidsinstructies De volgende veiligheidsinstructies bevatten belangrijke informatie over de installatie, het gebruik en het onderhoud.



- Sluit het product altijd aan op een geaard circuit.
- Zorg ervoor dat de stroomkabel niet gesmolten of beschadigd is.
- Haal altijd de stekker van het product uit het stopcontact voordat u het reinigt of voor het vervangen van de zekering.
- Maak het product nooit van het stopcontact los door aan het snoer te rukken of te trekken.
- Zorg ervoor dat er geen brandbare materialen in de buurt van het product zijn wanneer het in werking is.
- Vermijd rechtstreekse blootstelling van de ogen aan de lichtbron terwijl het apparaat is ingeschakeld.
- Raak de behuizing van het product niet aan wanneer het in werking is, omdat de behuizing zeer heet kan zijn.



- De spanning van het stopcontact waarop u dit product aan te sluiten moet binnen het vermeld op de sticker of achterwand van het assortiment.
- Dit product is alleen voor gebruik binnenshuis! (IP20) Om het risico op brand of elektrische schokken te voorkomen, mag u dit product aan regen of vocht worden blootgesteld.
- Monteer dit product op een plaats met voldoende ventilatie, minstens 20 in (50 cm) van de aangrenzende oppervlakken altijd.
- Zorg ervoor dat er geen ventilatiesleuven van de behuizing van de unit's zijn geblokkeerd.
- Vervang de zekering met hetzelfde type te gebruiken.
- Gebruik alleen de hang / montagebeugel of de handvatten om dit product te dragen.
- De maximale omgevingstemperatuur bedraagt 104 ° F (40 ° C). Gebruik dit product niet bij hogere temperaturen.
- In het geval van een ernstige operationele problemen, stoppen met het gebruik onmiddellijk.
- Gebruik dit product NIET openen. Het bevat geen te onderhouden onderdelen.
- Om onnodige slijtage te elimineren en het verbeteren van de levensduur, tijdens periodes van niet-gebruik de stekker uit het product volledig van stroom via stroomonderbreker of door de stekker.

Contact · Van buiten de VS, Verenigd Koninkrijk, Ierland, of Mexico kunt u contact opnemen met de distributeur of om ondersteuning vragen dan wel het product retourneren.

- Maak vanuit de VS, het VK, Ierland, of Mexico gebruik van de informatie onder [Contact Us](#) aan het einde van deze BH.

- Wat is Inbegrepen**
- Moonflower
 - Drie-kleuren wash effect lamp
 - UV Stroboscoop Combinatie
 - IRC-6 Afstandsbediening
 - 3 Voedingseenheden
 - Garantiebewijs
 - Beknopte Handleiding

Om te Beginnen Pak uw JAM Pack™ Silver uit en zorg ervoor dat u alle onderdelen in goede staat heeft ontvangen. Als de doos of de inhoud beschadigd lijkt, meldt het onmiddellijk aan de bezorger, niet aan Chauvet.

Productomschrijving De Just Add Music, JAM Pack™ Silver is een feestje in een doos. Perfect voor feesten, slaapzalen of elke soort bijeenkomst. Het pakket bevat:

Een Drie-kleuren Breedstraler Effect lamp, een compacte kleurige horizonbak met geluid-actieve modus en volledig automatische programma's. Het bevat een alles-aan en looplicht optie, met rood, groen, blauw of regenboog-looplicht kleuropties.

Een Moonflower, een LED effect licht dat constant draaiende veelkleurige lichtstralen creëert. Het kan worden gebruikt met mist of nevel om een dans sfeer te creëren en werkt in zowel geluid-actieve of automatische standen.

Een UV-breedstraler en stroboscoop combinatie, een blacklight strook lamp met de mogelijkheid om een helder wit stroboscoop-effect te maken met behoud van een cool UV-breedstraler effect. U kunt de snelheid van de flitser handmatig wijzigen of instellen op Automatisch of Geluid-Actieve standen.

Overzicht Drie-kleuren Breedstraler Effect

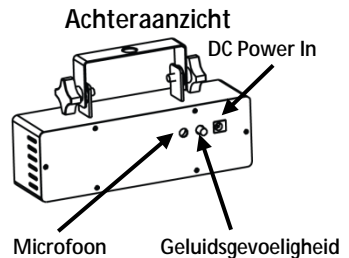
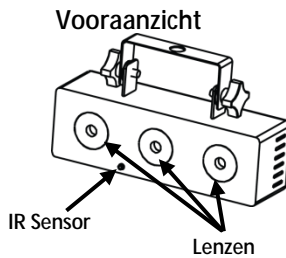

Overzicht Moonflower

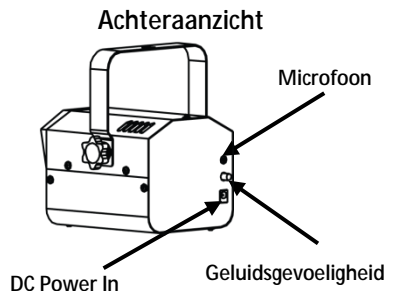
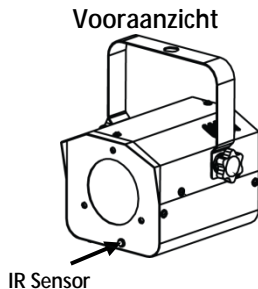

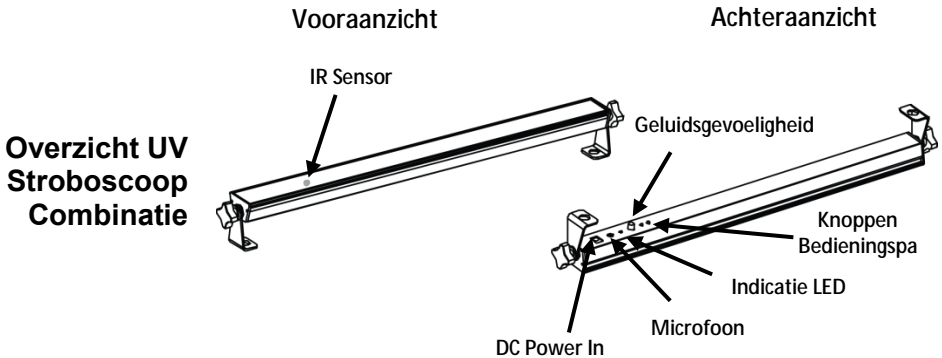

AC Power De JAM Pack™ Silver producten hebben een externe zelfinstellende voeding die werkt met een input voltage bereik van 100 ~ 240 VAC, 50/60 Hz.

UV Stroboscoop Combinatie Bedieningspaneel Omschrijving	Knop	Functie
	<STROBE MODE>	Bedient de Stroboscoop Stand
	<UV ON/OFF>	Zet het UV Blacklight aan of uit



- Indicatie LED knippert als de Stroboscoop Stand aan staat.
- Indicatie LED constant branden als de Stroboscoop Stand uit staat.

UV Stroboscoop Combinatie Stroboscoop Standen	Functie	Sub-Optie	LED Status
Stroboscoop Standen	Zeer Snel (20-30 Hz)	1 x Drukken	Knipperen
	Snel (10-20Hz)	2 x Drukken	Knipperen
	Medium (5-10Hz)	3 x Drukken	Knipperen
	Langzaam (1-5Hz)	4 x Drukken	Knipperen
	Zeer Langzaam (0,5-1Hz)	5 x Drukken	Knipperen
Uit		6 x Drukken	Constant Aan
Geluid-Actieve Stand		7 x Drukken	Constant Aan
Constant Aan		8 x Drukken	Constant Aan

Montage Voordat u dit product monteert, lees eerst de Veiligheidsvoorschriften. De JAM Pack™ Silver producten kunnen op de grond opgebouwd worden-, maar als je ervoor kiest om het hangend te monteren met behulp van het bevestigingsgat; doe dit met een schroef, moer en bout, of een hangende klem. Denk tijdens het monteren aan de IR functie.

**Montage
Diagram**

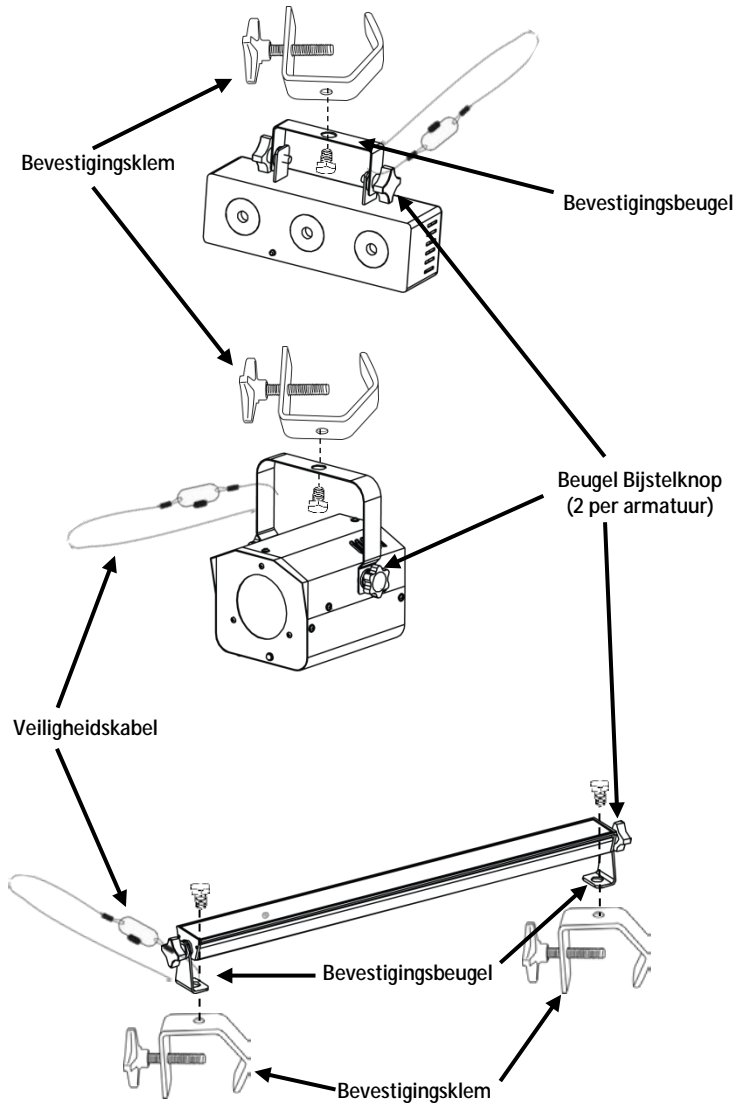

Bij het richten van de producten, kunt u de beugel bijstelknoppen gebruiken. Draai de knop(pen) los, pas aan aan de gewenste hoek en draai de knop(pen) vast door deze rechtsonder te draaien. Gebruik geen gereedschap voor deze stap, omdat dat schade kan veroorzaken.

IRC-6-Afstands-bediening (Infrarood Afstands-bediening)

De JAM Pack™ Silver producten zijn compatibel met de IRC-6 afstandsbediening van Chauvet. De volgende IRC-6 knoppen worden gebruikt met de JAM Pack™ Silver:

-  Schakelt LED aan/uit
 -  Selecteert Geluid Stand
 -  Start/Stop Stroboscoop (0-20 Hz)
 -  Selecteert Automatische Stand
 -  Snelheid van Stroboscoop omhoog of omlaag
 - 
 -  Constant Rood
 -  Constant Groen
 -  Constant Blauw
 -  Schakelt UV Aan/Uit voor UV Stroboscoop
 -  Schakelt Wit Aan/Uit voor UV Stroboscoop
-
- o  Rood/Groen/Blauw
 - o  Rood
 - o  Rood/Groen
 - o  Rood/Groen
 - o  Groen
 - o  Groen/Blauw
 - o  Blauw
 - o  Rood/Blauw
 - o  Rood/Blauw
 - o  Rood/Groen



Geen Functie



Van een afstand zullen alle producten gelijktijdig reageren op de IRC-6 afstandsbediening, als zij dicht bij elkaar staan. Om een afzonderlijk product te selecteren, moet de afstandsbediening uitsluitend op het gewenste product gericht worden.

Оданном руководстве Краткое руководство (QRG) по JAM Pack™ Silver содержит базовую информацию об устройстве, включая вопросы монтажа, настроек меню и значений DMX. Для получения подробной информации загрузите руководство пользователя с сайта Chauvet <http://www.chauvetlighting.com/product-manuals-literature/>.

Отказ от ответственности Информация и спецификации, приведенные в этом руководстве, могут меняться без уведомления.

Замечания по безопасности Приведенные ниже Замечания по безопасности содержат важную информацию о монтаже, эксплуатации и техническом обслуживании.



- Всегда подключайте устройство к заземленному контуру.
- Убедитесь, что провод электропитания не перегнут и не поврежден.
- Всегда отключайте устройство от источника питания перед его очисткой или заменой предохранителя.
- Никогда не отключайте устройство от источника питания за шнур питания.
- При надголовном монтаже устройства убедитесь в наличии достаточной опоры для массы устройства и всегда фиксируйте устройство с помощью предохранительного троса.
- Не допускайте размещения рядом с устройством во время его работы воспламеняющихся материалов.
- Не смотрите на источник света, когда устройство включено.
- Не прикасайтесь к корпусу устройства во время его работы, поскольку он может сильно нагреваться.



- Это устройство не предназначено для стационарного монтажа.
- Данное устройство предназначено только для использования в помещениях. Устройство имеет класс защиты IP20.
- Расстояние между устройством и соседними поверхностями должно составлять не менее 20 дюймов (50 см).
- Убедитесь, что на корпусе устройства нет заблокированных вентиляционных отверстий.
- Никогда не перемещайте устройство за шнур питания или другую подвижную часть.
- Для подъема этого устройства пользуйтесь всегда монтажным зажимом или ручками.
- Не используйте устройство при температуре окружающей среды более 104°F (40°C).
- В случае серьезного нарушения в работе устройства немедленно прекратите его использование.
- Ни в коем случае не пытайтесь самостоятельно выполнять ремонт устройства. Неквалифицированный ремонт может привести к повреждениям или сбоям устройства.
- Во избежание ненужного износа и для продления срока службы неиспользуемое устройство следует полностью отключить от питания с помощью выключателя или путем извлечения вилки из розетки.

Контакт · За пределами США, Великобритании, Ирландии и Мексики по вопросам поддержки или возврата устройства обращайтесь к своему дистрибьютору.

- В США, Великобритании, Ирландии и Мексике воспользуйтесь информацией, приведенной в разделе [Contact Us](#) конце этого руководства.

Комплект поставки · Спецэффект Moonflower · Пульт дистанционного управления IRC-6

· три цвета освещения · Гарантийная карта

· УФ-стробоскопический комбозффект · Краткое руководство

· 3 блока питания

Начало работы · Распакуйте устройство JAM Pack™ Silver и проверьте исправное состояние всех полученных частей. Если коробка или ее содержимое имеют признаки повреждения, немедленно сообщите об этом не Chauvet, а перевозчику.

Описание продукта The Just Add Music, JAM Pack™ Silver – это вечеринка в коробке. Устройство идеально подходит для вечеринок, комнат в общежитиях и любых встреч. Пакет включает следующие компоненты:

три цвета освещения – это компактная цветная лента с режимом звуковой активации и полностью автоматическими программами. Устройство включает опции полного включения и чейзов с красным, зеленым, синим или радужным цветами.

Moonflower – это светодиодный спецэффект, создающий постоянно вращающиеся многоцветные лучи света. Устройство может использоваться с дымом или туманом для создания танцевальной атмосферы. Оно работает в режиме звуковой активации или автоматическом режиме.

Комбинированный спецэффект ультрафиолетового омывающего освещения и стробоскопа – это подсветка черного света с возможностью стробирования яркого белого цвета и сохранением яркого спецэффекта ультрафиолетового омывающего освещения. Вы можете вручную менять скорость стробоскопа или настраивать его на автоматический режим или режим звуковой активации.

Обзор три цвета освещения

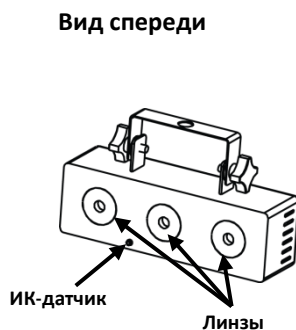

Вид задней панели

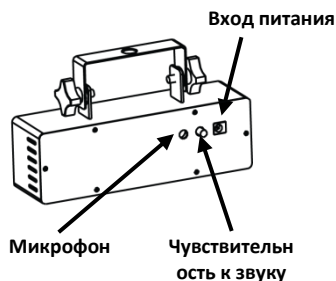

Обзор спецэффекта Moonflower

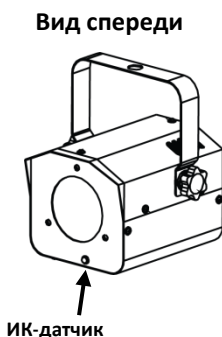

Вид задней панели

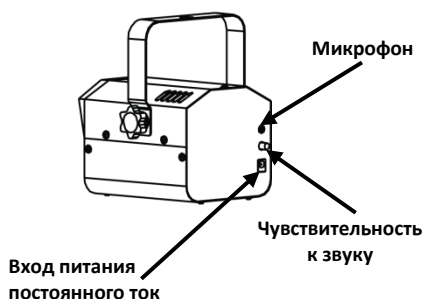

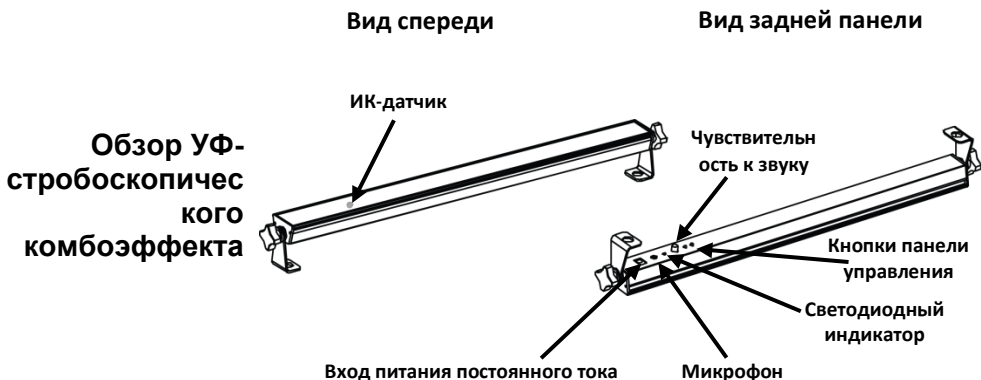

Обзор УФ-стробоскопического комбоэффекта

Питание переменного тока Устройство JAM Pack™ Silver имеет функцию автоматического выбора диапазона электропитания и может работать со входным напряжением в диапазоне 100~240 В пер. т, 50/60 Гц.

Описание панели управления УФ-стробоскопического комбоэффекта

Кнопка	Функция
<STROBE MODE>	Управление стробоскопическим режимом
<UV ON/OFF>	Включение или выключение УФ



- При включении стробоскопического режима светодиодный индикатор будет мигать.
- В режиме звуковой активации светодиодный индикатор будет постоянно гореть.

УФ-стробоскопический комбоэффект
Стробоскопические режимы

Функция	Субопция	Состояние светодиодов
Стробоскопические режимы	Очень быстро (20-30 Гц)	1 х нажатие Мигает
	Быстро (10-20 Гц)	2 х нажатие Мигает
	Средняя скорость (5-10 Гц)	3 х нажатие Мигает
	Медленно (1-5 Гц)	4 х нажатие Мигает
	Очень медленно (0,5-1 Гц)	5 х нажатие Мигает
Выкл	6 х нажатие	Статич. вкл
Режим звуковой активации	7 х нажатие	Статич. вкл
Статич. вкл	8 х нажатие	Статич. вкл

Монтаж Перед монтажом этого устройства прочитайте Замечания по безопасности. Продукты JAM Pack™ Silver могут монтироваться на поверхности, однако если вы выберете опцию надголовного монтажа с помощью монтажного отверстия, воспользуйтесь винтом, гайкой и болтом или подвесным кронштейном. При монтаже рассмотрите возможность использования инфракрасной функциональности.

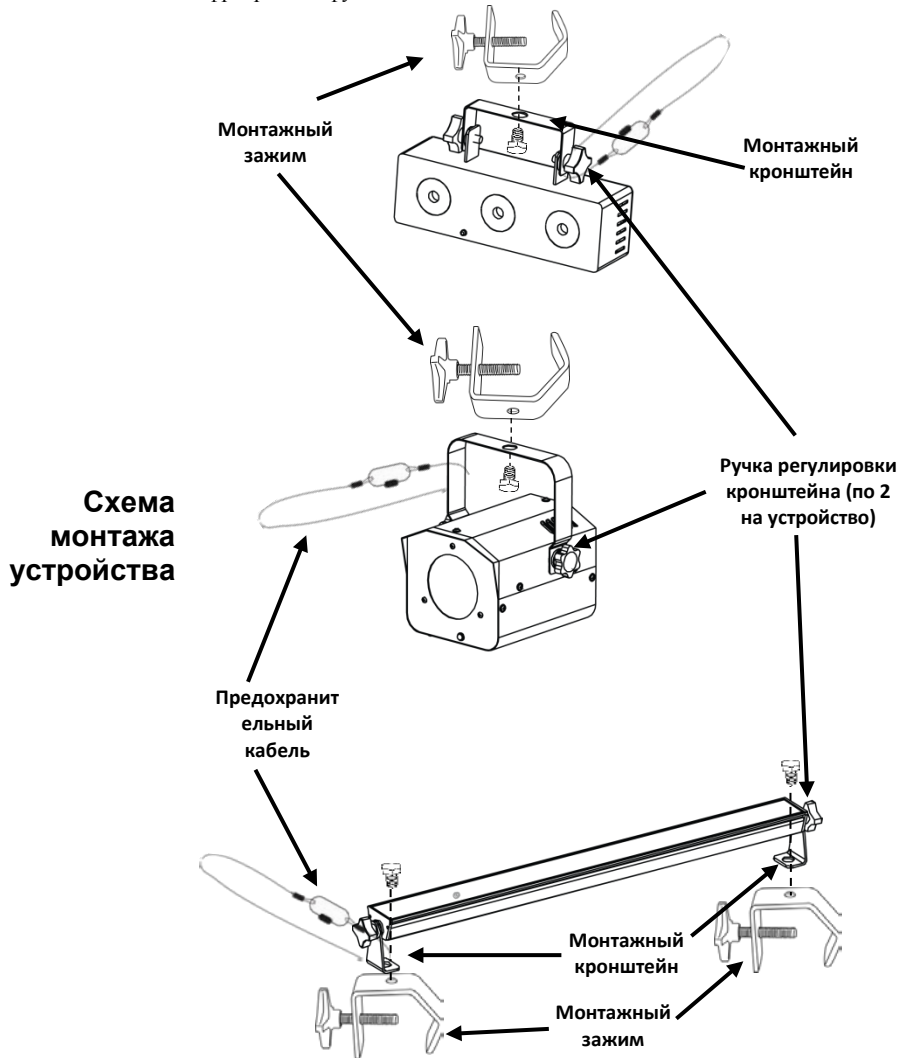





















При направлении на продукты вы можете использовать ручку(и) регулировки кронштейна. Ослабьте ручку(и), отрегулируйте до нужного угла, а затем затяните ее(их) поворотом по часовой стрелке. Не используйте на этом шаге инструменты, поскольку это может привести к повреждениям.

ИК-пульт дистанц-ионного управления IRC-6

Устройства JAM Pack™ Silver совместимы с пультом IRC-6 от Chauvet.

С устройством JAM Pack™ Silver используются следующие кнопки IRC-6:

- | | |
|---|---|
|  | Включение/выключение светодиодов |
|  | Выбор режима звуковой активации |
|  | Запуск/останов стробоскопического эффекта (0-20 Гц) |
|  | Выбор автоматического режима |
|  | Увеличение или уменьшение скорости стробоскопического эффекта |
|  | |
|  | Статический красный |
|  | Статический зеленый |
|  | Статический синий |
|  | Включение или выключение УФ для УФ-стробоскопа |
|  | Включение/выключение белого цвета для УФ-стробоскопа |
-
- | | | | |
|---|-----------------------|---|-----------------|
| ○  | Красный/зеленый/синий | ○  | Зеленый/синий |
| ○  | Красный | ○  | Синий |
| ○  | Красный/зеленый | ○  | Красный/синий |
| ○  | Красный/зеленый | ○  | Красный/синий |
| ○  | Зеленый | ○  | Красный/зеленый |



Нет действия

В случае размещения устройств на близком расстоянии друг от друга с определенного расстояния реагировать на пульт дистанционного управления IRC-6 будут все они сразу. Для выбора отдельного устройства пульт дистанционного управления следует направлять только на данный продукт.

Contact Us

WORLD HEADQUARTERS - Chauvet

General Information

Address: 5200 NW 108th Avenue
Sunrise, FL 33351
Voice: (954) 577-4455
Fax: (954) 929-5560
Toll free: (800) 762-1084

Technical Support

Voice: (954) 577-4455 (ext 4)
Fax: (954) 756-8015
Email:
tech@chauvetlighting.com

World Wide Web

www.chauvetlighting.com

UNITED KINGDOM AND IRELAND - Chauvet Europe Ltd.

General Information

Address: Unit 1C
Brookhill Road Industrial Estate
Pinxton, Nottingham, UK
NG16 6NT
Voice: +44 (0)1773 511115
Fax: +44 (0)1773 511110

Technical Support

Email:
uktech@chauvetlighting.com

World Wide Web

www.chauvetlighting.co.uk

MEXICO - Chauvet Mexico

General Information

Address: Av. Santa Ana 30
Parque Industrial Lerma
Lerma, Mexico C.P. 52000
Voice: +52 (728) 285-5000

Technical Support

Email:
servicio@chauvet.com.mx

World Wide Web

www.chauvet.com.mx

Outside the U.S., United Kingdom, Ireland, or Mexico, contact the dealer of record and follow their instructions to request support or to return a product. Visit the Chauvet website for contact information.

JAM Pack™ Silver QRG – Rev. 1 ML

© Copyright 2014 Chauvet

All rights reserved.

Printed in the P. R. C.

