

FREEDOM STICK[®] PACK

Quick Reference Guide

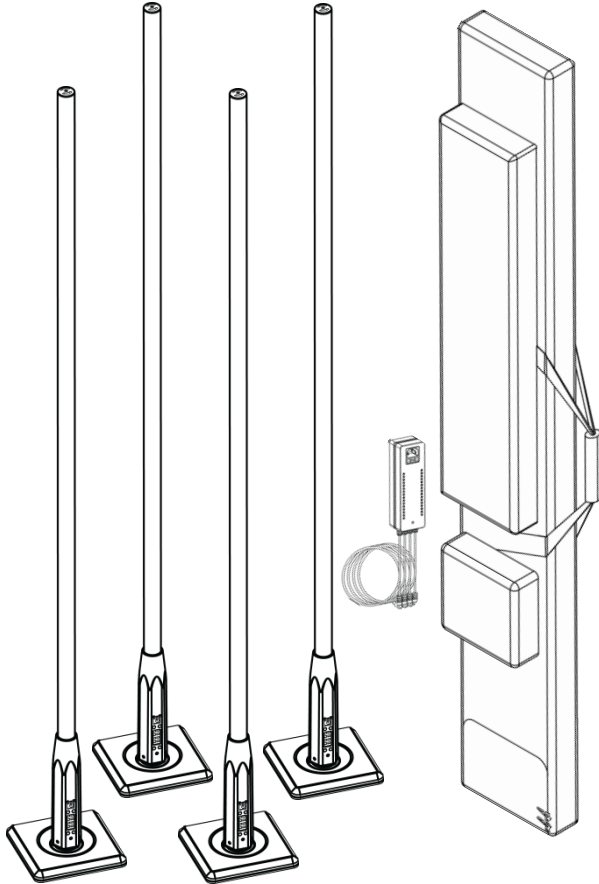

CHAUVET[®]**3**

About This Guide

The Freedom Stick Pack Quick Reference Guide (QRG) has basic product information such as mounting, menu options, and DMX values. Download the User Manual from www.chauvetlighting.com for more details.

Disclaimer

The information and specifications here are subject to change without notice. Chauvet reserves the right to revise or reissue this QRG.

Safety Notes

These Safety Notes include important information about product mounting, use, and maintenance.



- This product is not intended for permanent installation.
- ONLY connect this product to a grounded and protected circuit.
- DISCONNECT from power before cleaning or replacing the fuse.
- DO NOT look at the light source when the product is on.
- Make sure the power cord is not crimped or damaged.
- Never disconnect this product from power by pulling on the cord.
- When mounting this product overhead, ALWAYS use a safety cable.
- DO NOT allow flammable materials close to the product when it is operating.
- DO NOT touch the product's housing when it is on because it will be hot.
- DO NOT operate this product if the housing, lenses, or cables appear damaged.



- The voltage of the outlet to which you are connecting this product must be within the range stated on the decal or rear panel of the product.
- This product is for indoor use only! (IP20) To prevent risk of fire or shock, do not expose this product to rain or moisture.
- Always mount this product in a location with adequate ventilation, at least 20 in (50 cm) from adjacent surfaces.
- Be sure that no ventilation slots on the unit's housing are blocked.
- Never connect this product to a dimmer or rheostat.
- Replace the fuse with the same type and rating.
- ONLY carry this product by the base.
- The maximum ambient temperature is 104 °F (40 °C). Do not operate this product at higher temperatures.
- In the event of a serious operating problem, stop using immediately.
- DO NOT open this product. It contains no user-serviceable parts.
- This product is neither a toy nor a weapon.
- To eliminate unnecessary wear and improve its lifespan, during periods of non-use completely disconnect the product from power via breaker or by unplugging it.

Contact

Outside the U.S., United Kingdom, Ireland, Mexico, or Benelux, contact your distributor to request support or return a product. Visit www.chauvetlighting.com for contact information.

What Is Included

- 4 Freedom Stick Products
- Multi-Charger
- IRC-6
- 4 Base Plates
- Carrying Bag
- Warranty Card
- Quick Reference Guide

To Begin

Unpack your Freedom Stick Pack and make sure you have received all parts in good condition. If the box or contents appear damaged, notify the carrier immediately, not Chauvet.

Product Description

The Freedom Stick Pack includes four Freedom Stick products, an external power supply, and a carrying bag.

The Freedom Stick is a low-profile pillar of light with 16 tri-color LEDs on either side. It is designed for 100% cable free operation with a rechargeable lithium battery and a built in wireless D-Fi tranceiver. With pixel-mapping capabilities, the applications of the Freedom Stick are unlimited for DJs, bands, and all artists alike.

Product Overview

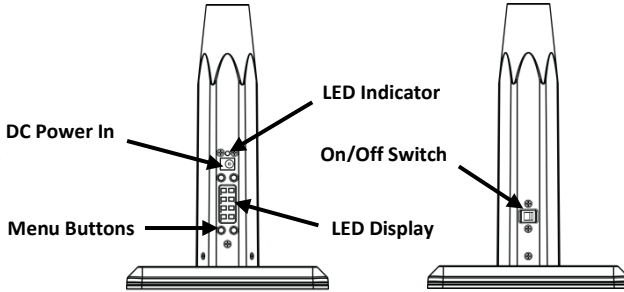

External 4-in-1 Charger Overview

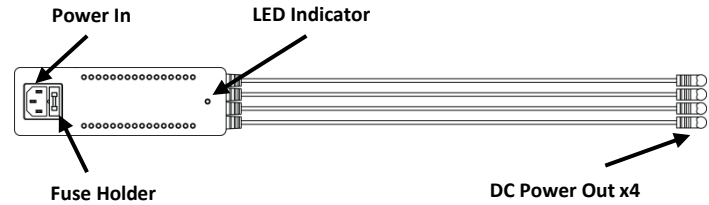

AC Power

This product has an auto-ranging external 4-in-1 charger that can work with an input voltage range of 100 to 240 VAC, 50/60 Hz. It has 4 outputs of 15 VDC each. The LED indicator turns red while it is plugged into a power source.



To eliminate wear and improve its lifespan, during periods of non-use completely disconnect from power via breaker or by unplugging it.

Fuse Replacement

To replace the fuse in the Freedom Stick Pack external 4-in-1 charger:

1. Disconnect the product from power.
2. Wedge the tip of a flat-head screwdriver into the slot of the fuse holder.
3. Pry the safety cap out of the housing.
4. Remove the blown fuse from the clip on the front of the safety cap and replace with a fuse of the exact same type and rating.
5. Re-insert the fuse holder and reconnect power.

Mounting Before mounting this product, read the [Safety Notes](#).

Product Mounting Diagram

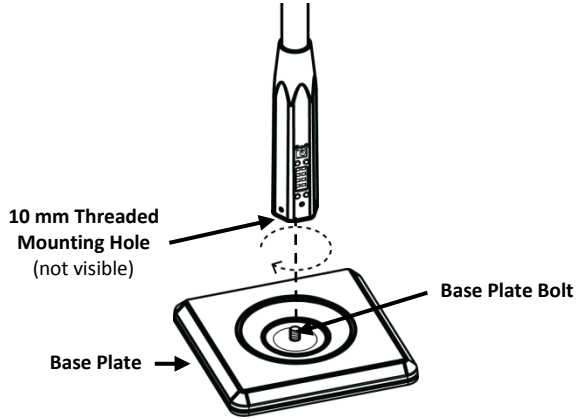

Battery Power Charging the Battery The Freedom Stick comes with a rechargeable lithium battery for cable free operation. The battery charges whenever the product is plugged into the external charger and the charger is plugged into a power source. If the product is plugged in and not in operation, make sure the On/Off switch is in the Off position. The indicator LED on the Freedom Stick turns red while the battery is charging, then it turns green when the battery is fully charged.

Battery Life Indicator The indicators on the LED Menu Display show how much battery life remains available. The drawing below provides a key to reading the battery life indicators.

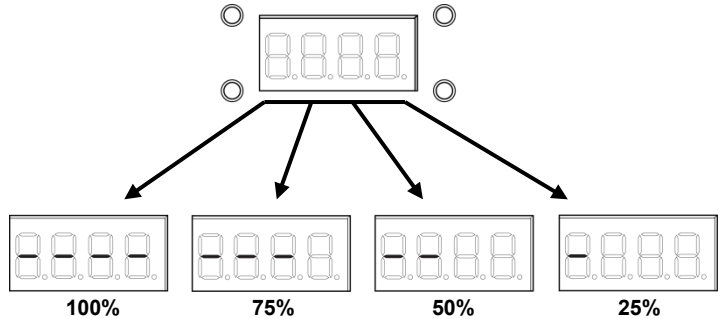

Battery Run Time	Maximum Run Time (all colors on)	Recharge Time
	Up to 6.5 hours	4.5 hours

Control Panel Description	Button	Function
	<MENU>	Cycles through main menu functions or exits from a sub menu
	<UP>	Navigates upwards through a list or increases the numeric value of a setting
	<DOWN>	Navigates downwards through a list or decreases the numeric value of a setting
	<ENTER>	Enters into a menu or sets the currently displayed value

Menu Options

Mode	Programming Levels		Description		
DMX Mode	3-CH		Selects DMX personality and DMX starting address		
	8-CH				
	48CH				
	50CH				
Preset Colors	C--	C 1-C 7	Selects one of the preset colors (red, green, blue, cyan, magenta, yellow, or white)		
Automatic Programs	P--	P 1-P 21		Sets auto program 1-21	
		P 22-P 27	1--r	2--r	Sets auto program 22-27, first color, and second color
			1-rg	2-rg	
			1--g	2--g	
			1-gb	2-gb	
			1--b	2--b	
			1-rb	2-rb	
			1rgb	2rgb	
	1OFF		2OFF		
	P 28		Sets auto program 28 (cycles auto programs 1-21)		
P 29-P 34		Sets auto program 29-34 (designed for Master/Slave mode)			
P 35		Sets auto program 35 (cycles auto programs 29-34)			
Speed	S--	S 1-S100	Adjusts the speed of the automatic programs (fast to slow)		
Sound-Active	Snd		Sets Sound-Active mode		
Sound Sensitivity	SenS	u 0-u100	Adjusts the sensitivity of the Sound mode (low to high)		
RGB Color Mixing	U--	r 0-r100	Adjust the red, green, and blue levels to create custom colors		
		g 0-g100			
		b 0-b100			
Infrared Mode	Set	ON	Turns on Infrared mode for IRC-6 remote use		
		OFF			
Wireless DMX	S-tr	ON	dtCH dt 1-dt16	Turns on Wireless DMX mode and sets transmitter or receiver channel	
			drCH dr 1-dr16		
		OFF			
Slave Mode	SLA	SLA1		Sets slave mode 1-4 (defines order of Master/Slave programs)	
		SLA2			
		SLA3			
		SLA4			

Wireless DMX Linking

The Freedom Stick works with a DMX controller. Information about configuring Freedom Stick for DMX operation is in the User Manual, which is available from the Chauvet website www.chauvetlighting.com/product-manuals-literature. Information about DMX is in the Chauvet DMX Primer, which is available from the Chauvet website <http://www.chauvetlighting.com>.

Wireless Configuration

The Freedom Stick can be operated in wireless D-Fi mode. For more information about configuring this product to transmit or receive in wireless D-Fi mode, download instructions for the Freedom Stick User Manual from the Chauvet website.

Starting Address

To ensure full access to all channels in each DMX mode, the highest recommended DMX address is **463**.

Master/Slave Connection

The Freedom Stick works in Master/Slave mode using wireless D-Fi. Information about configuring the Freedom Stick for Master/Slave operation is in the User Manual, which is available from the Chauvet website.



You can wirelessly sync an unlimited amount of receivers to one transmitter. To ensure strong signals, the units should be elevated 5 feet or higher off the ground or remain in an unobstructed line of sight of each other.



IRC-6 (Infrared Remote Control)

The Freedom Stick can be operated with the CHAUVET IRC-6. For more information about the IRC-6, download instructions for the IRC-6 or the Freedom Stick User Manual from www.chauvetlighting.com/product-manuals-literature.

DMX Values

50CH	Channel	Function	Value	Percent/Setting
	1	Red 1	000 ⇄ 255	0-100%
	2	Green 1	000 ⇄ 255	0-100%
	3	Blue 1	000 ⇄ 255	0-100%
	4	Red 2	000 ⇄ 255	0-100%
	5	Green 2	000 ⇄ 255	0-100%
	6	Blue 2	000 ⇄ 255	0-100%
	7	Red 3	000 ⇄ 255	0-100%
	8	Green 3	000 ⇄ 255	0-100%
	9	Blue 3	000 ⇄ 255	0-100%
	10	Red 4	000 ⇄ 255	0-100%
	11	Green 4	000 ⇄ 255	0-100%
	12	Blue 4	000 ⇄ 255	0-100%
	13	Red 5	000 ⇄ 255	0-100%
	14	Green 5	000 ⇄ 255	0-100%
	15	Blue 5	000 ⇄ 255	0-100%
	16	Red 6	000 ⇄ 255	0-100%
	17	Green 6	000 ⇄ 255	0-100%
	18	Blue 6	000 ⇄ 255	0-100%
	19	Red 7	000 ⇄ 255	0-100%
	20	Green 7	000 ⇄ 255	0-100%
	21	Blue 7	000 ⇄ 255	0-100%
	22	Red 8	000 ⇄ 255	0-100%
	23	Green 8	000 ⇄ 255	0-100%
	24	Blue 8	000 ⇄ 255	0-100%
	25	Red 9	000 ⇄ 255	0-100%
	26	Green 9	000 ⇄ 255	0-100%
	27	Blue 9	000 ⇄ 255	0-100%
	28	Red 10	000 ⇄ 255	0-100%
	29	Green 10	000 ⇄ 255	0-100%
	30	Blue 10	000 ⇄ 255	0-100%
	31	Red 11	000 ⇄ 255	0-100%
	32	Green 11	000 ⇄ 255	0-100%
	33	Blue 11	000 ⇄ 255	0-100%
	34	Red 12	000 ⇄ 255	0-100%
	35	Green 12	000 ⇄ 255	0-100%
	36	Blue 12	000 ⇄ 255	0-100%
	37	Red 13	000 ⇄ 255	0-100%
	38	Green 13	000 ⇄ 255	0-100%
	39	Blue 13	000 ⇄ 255	0-100%
	40	Red 14	000 ⇄ 255	0-100%
	41	Green 14	000 ⇄ 255	0-100%
	42	Blue 14	000 ⇄ 255	0-100%

50CH	Channel	Function	Value	Percent/Setting
(cont.)	43	Red 15	000 ⇔ 255	0–100%
	44	Green 15	000 ⇔ 255	0–100%
	45	Blue 15	000 ⇔ 255	0–100%
	46	Red 16	000 ⇔ 255	0–100%
	47	Green 16	000 ⇔ 255	0–100%
	48	Blue 16	000 ⇔ 255	0–100%
	49	Strobe	000 ⇔ 010	No function
			011 ⇔ 255	Strobe slow to fast
	50	Dimmer	000 ⇔ 255	0–100%

48CH	Channel	Function	Value	Percent/Setting
	1	Red 1	000 ⇔ 255	0–100%
	2	Green 1	000 ⇔ 255	0–100%
	3	Blue 1	000 ⇔ 255	0–100%
	4	Red 2	000 ⇔ 255	0–100%
	5	Green 2	000 ⇔ 255	0–100%
	6	Blue 2	000 ⇔ 255	0–100%
	7	Red 3	000 ⇔ 255	0–100%
	8	Green 3	000 ⇔ 255	0–100%
	9	Blue 3	000 ⇔ 255	0–100%
	10	Red 4	000 ⇔ 255	0–100%
	11	Green 4	000 ⇔ 255	0–100%
	12	Blue 4	000 ⇔ 255	0–100%
	13	Red 5	000 ⇔ 255	0–100%
	14	Green 5	000 ⇔ 255	0–100%
	15	Blue 5	000 ⇔ 255	0–100%
	16	Red 6	000 ⇔ 255	0–100%
	17	Green 6	000 ⇔ 255	0–100%
	18	Blue 6	000 ⇔ 255	0–100%
	19	Red 7	000 ⇔ 255	0–100%
	20	Green 7	000 ⇔ 255	0–100%
	21	Blue 7	000 ⇔ 255	0–100%
	22	Red 8	000 ⇔ 255	0–100%
	23	Green 8	000 ⇔ 255	0–100%
	24	Blue 8	000 ⇔ 255	0–100%
	25	Red 9	000 ⇔ 255	0–100%
	26	Green 9	000 ⇔ 255	0–100%
	27	Blue 9	000 ⇔ 255	0–100%
	28	Red 10	000 ⇔ 255	0–100%
	29	Green 10	000 ⇔ 255	0–100%
	30	Blue 10	000 ⇔ 255	0–100%
	31	Red 11	000 ⇔ 255	0–100%
	32	Green 11	000 ⇔ 255	0–100%
	33	Blue 11	000 ⇔ 255	0–100%
	34	Red 12	000 ⇔ 255	0–100%
	35	Green 12	000 ⇔ 255	0–100%
	36	Blue 12	000 ⇔ 255	0–100%

48CH	Channel	Function	Value	Percent/Setting
(cont.)	37	Red 13	000 ⇔ 255	0–100%
	38	Green 13	000 ⇔ 255	0–100%
	39	Blue 13	000 ⇔ 255	0–100%
	40	Red 14	000 ⇔ 255	0–100%
	41	Green 14	000 ⇔ 255	0–100%
	42	Blue 14	000 ⇔ 255	0–100%
	43	Red 15	000 ⇔ 255	0–100%
	44	Green 15	000 ⇔ 255	0–100%
	45	Blue 15	000 ⇔ 255	0–100%
	46	Red 16	000 ⇔ 255	0–100%
	47	Green 16	000 ⇔ 255	0–100%
	48	Blue 16	000 ⇔ 255	0–100%

8-CH	Channel	Function	Value	Percent/Setting
	1	Dimmer	000 ⇔ 255	0–100%
	2	Red	000 ⇔ 255	0–100%
	3	Green	000 ⇔ 255	0–100%
	4	Blue	000 ⇔ 255	0–100%
	5	Color Macros	000 ⇔ 010	No function
			011 ⇔ 030	R: 100% G: 0–100% B: 0%
			031 ⇔ 050	R: 100–0% G: 100% B: 0%
			051 ⇔ 070	R: 0% G: 100% B: 0–100%
			071 ⇔ 090	R: 0% G: 100–0% B: 100%
			091 ⇔ 110	R: 0–100% G: 0% B: 100%
			111 ⇔ 130	R: 100% G: 0% B: 100–0%
			131 ⇔ 150	R: 100% G: 0–100% B: 0–100%
			151 ⇔ 170	R: 100–0% G: 100–0% B: 100%
			171 ⇔ 200	R: 100% G: 100% B: 100%
			201 ⇔ 205	Color 1
			206 ⇔ 210	Color 2
			211 ⇔ 215	Color 3
			216 ⇔ 220	Color 4
			221 ⇔ 225	Color 5
			226 ⇔ 230	Color 6
			231 ⇔ 235	Color 7
	236 ⇔ 240	Color 8		
	241 ⇔ 245	Color 9		
	246 ⇔ 250	Color 10		
	251 ⇔ 255	Color 11		
	6	Strobe	000 ⇔ 010	No function
			011 ⇔ 255	Strobe slow to fast

8-CH	Channel	Function	Value	Percent/Setting
(cont.)	7	Auto/Sound Programs	000 ⇔ 010	No function
			011 ⇔ 018	Auto program 1
			019 ⇔ 026	Auto program 2
			027 ⇔ 034	Auto program 3
			035 ⇔ 042	Auto program 4
			043 ⇔ 050	Auto program 5
			051 ⇔ 058	Auto program 6
			059 ⇔ 066	Auto program 7
			067 ⇔ 074	Auto program 8
			075 ⇔ 082	Auto program 9
			083 ⇔ 090	Auto program 10
			091 ⇔ 098	Auto program 11
			099 ⇔ 106	Auto program 12
			107 ⇔ 114	Auto program 13
			115 ⇔ 122	Auto program 14
			123 ⇔ 130	Auto program 15
			131 ⇔ 138	Auto program 16
			139 ⇔ 146	Auto program 17
			147 ⇔ 154	Auto program 18
			155 ⇔ 162	Auto program 19
			163 ⇔ 170	Auto program 20
			171 ⇔ 178	Auto program 21
			179 ⇔ 186	Auto program 22
			187 ⇔ 194	Auto program 23
			195 ⇔ 202	Auto program 24
			203 ⇔ 210	Auto program 25
			211 ⇔ 218	Auto program 26
			219 ⇔ 226	Auto program 27
			227 ⇔ 234	Auto program 28 (cycle auto programs 1–21)
			235 ⇔ 255	Sound-Active program
8	Auto Speed (When CH7 is 011 ⇔ 234)	000 ⇔ 255	Auto speed, slow to fast	
		Sound Sensitivity (When CH7 is 235 ⇔ 255)	000 ⇔ 010	Sound sensitivity off
			011 ⇔ 255	Sound sensitivity, low to high
3-CH	Channel	Function	Value	Percent/Setting
	1	Red	000 ⇔ 255	0–100%
	2	Green	000 ⇔ 255	0–100%
	3	Blue	000 ⇔ 255	0–100%

Acerca de Esta Guía

La Guía de referencia rápida (GRR) del Freedom Stick Pack contiene información básica sobre el producto, como montaje, opciones de menú y valores DMX. Descargue el manual de usuario de www.chauvetlighting.com para una información más detallada.

Exención de Responsabilidad

La información y especificaciones contenidos en esta GRR están sujetas a cambio sin previo aviso.

Notas de Seguridad

Estas notas de seguridad incluyen información importante sobre el montaje, uso y mantenimiento.



- Este producto no está concebido para una instalación permanente.
- Conecte este producto SOLO a un circuito con toma de tierra y protegido.
- Desconecte siempre de la alimentación antes de la limpieza o sustitución del fusible.
- NO mire a la fuente de luz cuando el producto esté encendido.
- Asegúrese de que el cable de alimentación no está retorcido ni estropeado.
- Nunca desconecte este producto de la alimentación tirando del cable.
- Cuando monte este producto en alto, use un cable de seguridad.
- NO permita la presencia de materiales inflamables cerca de la unidad cuando esté en funcionamiento.
- NO toque este producto cuando esté en funcionamiento, pues podría estar caliente.



- La tensión del enchufe al que conecte este producto ha de estar en el rango establecido en el grabado o en el panel posterior del producto.
- ¡Este producto es para uso en interiores solamente! (IP20) Para evitar riesgos de incendio o descarga, no exponga este producto a la lluvia o la humedad.
- Monte siempre este producto en una ubicación con ventilación adecuada, al menos a 20 in (50 cm) de superficies adyacentes.
- Asegúrese de que ninguna ranura de ventilación en la carcasa de la unidad queda bloqueada.
- Nunca conecte este producto a un atenuador o reostato.
- Sustituya el fusible con uno del mismo tipo y categoría.
- Use SOLAMENTE la base para mover este producto.
- La temperatura ambiente máxima es de 104 °F (40 °C). No haga funcionar este producto a temperaturas más altas.
- En caso de un problema grave de funcionamiento, deje de usarlo inmediatamente.
- NO abra este producto. No contiene piezas reparables por el usuario.
- Este producto no es ni un juguete ni un arma.
- Para evitar un desgaste innecesario y alargar su vida útil, desconecte completamente el producto mediante el interruptor o desenchufándolo durante periodos en que no se use.

Contacto

Fuera de EE. UU., Reino Unido, Irlanda, México o Benelux póngase en contacto con su distribuidor para solicitar asistencia o devolver un producto. Visite www.chauvetlighting.com para información de contacto.

Qué va incluido

- 4 Freedom Stick productos
- Multicargador
- IRC-6
- 4 placas base
- Caja de transporte
- Tarjeta de garantía
- Guía de referencia rápida

Para empezar

Desembale su Freedom Stick Pack y asegúrese de que ha recibido todas las partes en buen estado. Si la caja o los componentes parecen dañados, notifíquese lo inmediatamente al sportista, no a Chauvet.

Descripción del producto

El Freedom Stick Pack contiene cuatro productos Freedom Stick, una fuente de alimentación externa y una bolsa de transporte.

El Freedom Stick es una columna de luz de perfil bajo con 16 LED tricolor en cada lado. Está diseñado para funcionar 100 % sin cables con una batería de litio recargable y un transceptor D-Fi inalámbrico integrado. Gracias a su capacidad de mapeo de píxeles, las aplicaciones del Freedom Stick son ilimitadas para DJ, grupos de música y toda clase de artistas.

Visión general del producto

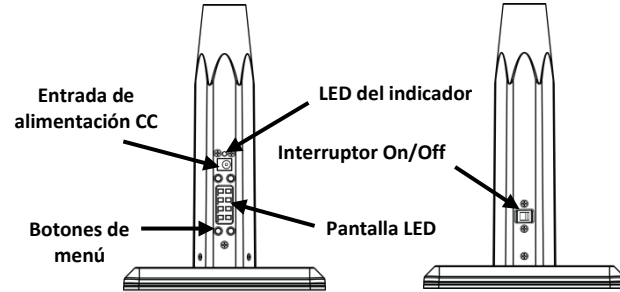

Visión general del multicargador

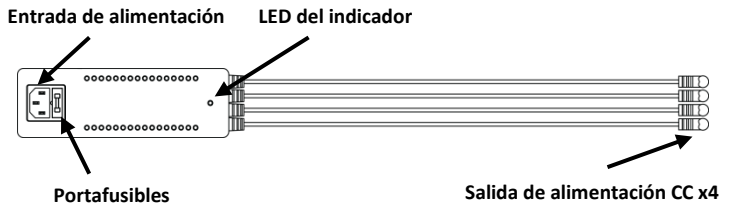

Corriente alterna

Este producto tiene un cargador 4 en 1 externo con detección automática que puede funcionar con un rango de tensión de entrada de 100 a 240 VCA, 50/60 Hz. Tiene 4 salidas de 15 VCC cada una. El indicador LED se enciende en rojo cuando está conectado a una fuente de alimentación.

Para evitar un desgaste innecesario y alargar su vida útil, desconecte completamente el producto mediante el interruptor o desenchufándolo durante periodos en que no se use.



Sustitución del fusible

1. Desconecte el producto de la alimentación.
2. Haga cuña con la punta de un destornillador plano en la ranura del portafusibles.
3. Saque la tapa de seguridad de la carcasa.
4. Quite el fusible fundido de la sujeción en la parte frontal de la tapa de seguridad y sustituya el fusible con otro del mismo tipo y categoría.
5. Vuelva a insertar el portafusibles y conecte de nuevo la alimentación.

Montaje Antes de montar este producto, lea las [Notas de seguridad](#).

Diagrama de montaje

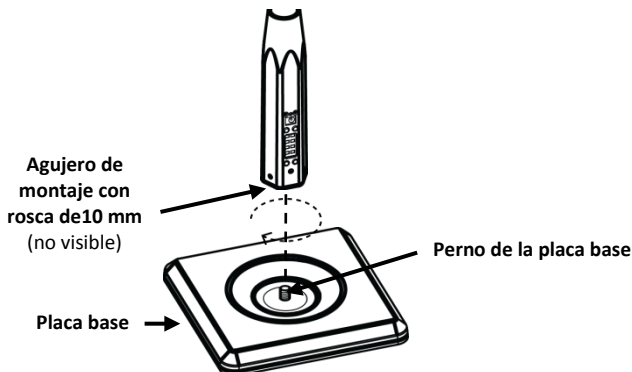

Alimentación por batería

El Freedom Stick viene con una batería de litio recargable para un funcionamiento sin cables.

Cargar la batería

La batería se carga cada vez que el producto se enchufa en el cargador externo y el cargador está enchufado a la alimentación. Si el producto se enchufa y no está funcionando, asegúrese de que el interruptor de encendido/apagado está en posición «Off». El indicador LED en el Freedom Stick se vuelve rojo cuando la batería está cargando, y cambia a verde cuando la batería está completamente cargada.

Indicador de duración de la batería

Los indicadores en la pantalla de menú LED muestran cuánto tiempo de batería queda disponible. El dibujo inferior le da la clave para interpretar los indicadores de vida de la batería.

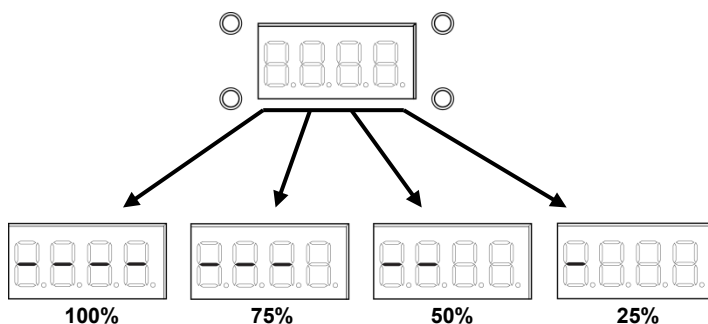

Duración de la batería

Máximo tiempo de funcionamiento (todos los colores encendidos)

Hasta 6.5 horas

Tiempo de Recarga

4.5 horas

Descripción del panel de control

Botón	Función
<MENU>	Sale del menú o función actual
<UP>	Navega hacia arriba por la lista de menú y aumenta el valor numérico cuando está en una función
<DOWN>	Navega hacia abajo por la lista de menú y disminuye el valor numérico cuando está en una función
<ENTER>	Habilita el menú actualmente en pantalla o configura el valor seleccionado actualmente dentro de la función seleccionada

Opciones de menú

Modo	Niveles de programación		Descripción		
Modo DMX	3-CH		d 1–d512		
	8-CH				
	48CH				
	50CH				
Colores preconfigurados	C--	C 1–C 7	Selecciona uno de los colores preconfigurados (rojo, verde, azul, cian, magenta, amarillo o blanco)		
Programas Automaticos	P--	P 1–P 21		Configura programa automático 1–21	
		P 22–P 27	1--r	2--r	Configura programa automático 22–27, primer color y segundo color
			1-rg	2-rg	
			1--g	2--g	
			1-gb	2-gb	
			1--b	2--b	
			1-rb	2-rb	
			1rgb	2rgb	
	1OFF	2OFF			
		P 28		Configura programa automático 28 (en ciclo por programas automáticos 1–21)	
	P 29–P 34		Configura programa automático 29–34 (diseñado para modo Maestro/Esclavo)		
	P 35		Configura programa automático 35 (en ciclo por programas automáticos 29-34)		
Velocidad	S--	S 1–S100	Ajusta la velocidad de los programas automáticos (rápido a lento)		
Activo por sonido	Snd		Configura el modo Activo por Sonido		
Sensibilidad al sonido	SenS	u 0–u100	Ajusta la sensibilidad del modo Sonido (baja a alta)		
Mezcla de color RGB	U--	r 0–r100		Ajusta los niveles de rojo, verde y azul para crear colores personalizados	
		g 0–g100			
		b 0–b100			
Modo Infrarrojos	Set	ON		Enciende el modo Infrarrojos para el mando a distancia IRC-6	
		OFF			
DMX inalámbrico	S-tr	ON	dtCH	dt 1–dt16	Activa el modo DMX inalámbrico y configura el canal del transmisor o receptor
			drCH	dr 1–dr16	
		OFF			
Modo Esclavo	SLA	SLA1		Configura el modo esclavo 1–4 (define el orden de los programas Maestro/Esclavo)	
		SLA2			
		SLA3			
		SLA4			

Enlace DMX inalámbrico

El Freedom Stick funciona con un controlador DMX. La información para configurar el Freedom Stick para funcionamiento DMX está en el Manual de usuario, disponible desde el sitio web de Chauvet: www.chauvetlighting.com/product-manuals-literature. La información sobre DMX se encuentra en el Manual DMX de Chauvet, disponible desde el sitio web de Chauvet <http://www.chauvetlighting.com>.

Configuración inalámbrica

El Freedom Stick se puede manejar en modo D-Fi inalámbrico. Para más información sobre cómo configurar este producto para transmitir o recibir en modo D-Fi inalámbrico, descargue las instrucciones del Manual de usuario del Freedom Stick desde el sitio web de Chauvet.

Dirección de inicio

Para asegurarse acceso total a todos los canales en cada modo DMX, la dirección DMX más recomendable es **463**.

Conexión

Maestro/Esclavo

El Freedom Stick funciona en modo Maestro/Esclavo usando D-Fi inalámbrico. La información para configurar este producto para funcionamiento Maestro/Esclavo está en el Manual de usuario, disponible desde el sitio web de Chauvet.



Se puede sincronizar sin cables un número ilimitado de receptores a un transmisor.

Para garantizar la potencia de la señal, las unidades deben estar a una altura de 5 pies o más del suelo, o que no haya obstáculos entre ellos.

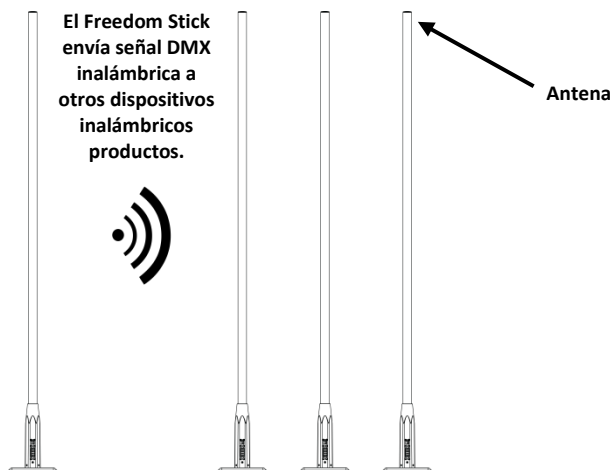

IRC-6 (control remoto por infrarrojos)

El Freedom Stick se puede controlar con el CHAUVET IRC-6. Para más información sobre el IRC-6, descargue el Manual de Usuario del IRC-6 o el Manual de Usuario del Freedom Stick desde www.chauvetlighting.com/product-manuals-literature.

Valores DMX

50CH	Canal	Función	Valor	Porcentaje/Configuración
	1	Rojo1	000 ⇄ 255	0–100%
	2	Verde 1	000 ⇄ 255	0–100%
	3	Azul 1	000 ⇄ 255	0–100%
	4	Rojo 2	000 ⇄ 255	0–100%
	5	Verde 2	000 ⇄ 255	0–100%
	6	Azul 2	000 ⇄ 255	0–100%
	7	Rojo 3	000 ⇄ 255	0–100%
	8	Verde 3	000 ⇄ 255	0–100%
	9	Azul 3	000 ⇄ 255	0–100%
	10	Rojo 4	000 ⇄ 255	0–100%
	11	Verde 4	000 ⇄ 255	0–100%
	12	Azul 4	000 ⇄ 255	0–100%
	13	Rojo 5	000 ⇄ 255	0–100%
	14	Verde 5	000 ⇄ 255	0–100%
	15	Azul 5	000 ⇄ 255	0–100%
	16	Rojo 6	000 ⇄ 255	0–100%
	17	Verde 6	000 ⇄ 255	0–100%
	18	Azul 6	000 ⇄ 255	0–100%
	19	Rojo 7	000 ⇄ 255	0–100%
	20	Verde 7	000 ⇄ 255	0–100%
	21	Azul 7	000 ⇄ 255	0–100%
	22	Rojo 8	000 ⇄ 255	0–100%
	23	Verde 8	000 ⇄ 255	0–100%
	24	Azul 8	000 ⇄ 255	0–100%
	25	Rojo 9	000 ⇄ 255	0–100%
	26	Verde 9	000 ⇄ 255	0–100%
	27	Azul 9	000 ⇄ 255	0–100%
	28	Rojo 10	000 ⇄ 255	0–100%
	29	Verde 10	000 ⇄ 255	0–100%
	30	Azul 10	000 ⇄ 255	0–100%
	31	Rojo 11	000 ⇄ 255	0–100%
	32	Verde 11	000 ⇄ 255	0–100%
	33	Azul 11	000 ⇄ 255	0–100%
	34	Rojo 12	000 ⇄ 255	0–100%
	35	Verde 12	000 ⇄ 255	0–100%
	36	Azul 12	000 ⇄ 255	0–100%
	37	Rojo 13	000 ⇄ 255	0–100%
	38	Verde 13	000 ⇄ 255	0–100%
	39	Azul 13	000 ⇄ 255	0–100%
	40	Rojo 14	000 ⇄ 255	0–100%
	41	Verde 14	000 ⇄ 255	0–100%
	42	Azul 14	000 ⇄ 255	0–100%

50CH	Canal	Función	Valor	Porcentaje/Configuración
(cont.)	43	Rojo 15	000 ⇔ 255	0-100%
	44	Verde 15	000 ⇔ 255	0-100%
	45	Azul 15	000 ⇔ 255	0-100%
	46	Rojo 16	000 ⇔ 255	0-100%
	47	Verde 16	000 ⇔ 255	0-100%
	48	Azul 16	000 ⇔ 255	0-100%
	49	Estroboscopio	000 ⇔ 010	Sin función
			011 ⇔ 255	Estroboscopio, de lenta a rápida
	50	Atenuador	000 ⇔ 255	0-100%

48CH	Canal	Función	Valor	Porcentaje/Configuración
	1	Rojo 1	000 ⇔ 255	0-100%
	2	Verde 1	000 ⇔ 255	0-100%
	3	Azul 1	000 ⇔ 255	0-100%
	4	Rojo 2	000 ⇔ 255	0-100%
	5	Verde 2	000 ⇔ 255	0-100%
	6	Azul 2	000 ⇔ 255	0-100%
	7	Rojo 3	000 ⇔ 255	0-100%
	8	Verde 3	000 ⇔ 255	0-100%
	9	Azul 3	000 ⇔ 255	0-100%
	10	Rojo 4	000 ⇔ 255	0-100%
	11	Verde 4	000 ⇔ 255	0-100%
	12	Azul 4	000 ⇔ 255	0-100%
	13	Rojo 5	000 ⇔ 255	0-100%
	14	Verde 5	000 ⇔ 255	0-100%
	15	Azul 5	000 ⇔ 255	0-100%
	16	Rojo 6	000 ⇔ 255	0-100%
	17	Verde 6	000 ⇔ 255	0-100%
	18	Azul 6	000 ⇔ 255	0-100%
	19	Rojo 7	000 ⇔ 255	0-100%
	20	Verde 7	000 ⇔ 255	0-100%
	21	Azul 7	000 ⇔ 255	0-100%
	22	Rojo 8	000 ⇔ 255	0-100%
	23	Verde 8	000 ⇔ 255	0-100%
	24	Azul 8	000 ⇔ 255	0-100%
	25	Rojo 9	000 ⇔ 255	0-100%
	26	Verde 9	000 ⇔ 255	0-100%
	27	Azul 9	000 ⇔ 255	0-100%
	28	Rojo 10	000 ⇔ 255	0-100%
	29	Verde 10	000 ⇔ 255	0-100%
	30	Azul 10	000 ⇔ 255	0-100%
	31	Rojo 11	000 ⇔ 255	0-100%
	32	Verde 11	000 ⇔ 255	0-100%
	33	Azul 11	000 ⇔ 255	0-100%
	34	Rojo 12	000 ⇔ 255	0-100%
	35	Verde 12	000 ⇔ 255	0-100%
	36	Azul 12	000 ⇔ 255	0-100%

48CH	Canal	Función	Valor	Porcentaje/Configuración
(cont.)	37	Rojo 13	000 ⇔ 255	0–100%
	38	Verde 13	000 ⇔ 255	0–100%
	39	Azul 13	000 ⇔ 255	0–100%
	40	Rojo 14	000 ⇔ 255	0–100%
	41	Verde 14	000 ⇔ 255	0–100%
	42	Azul 14	000 ⇔ 255	0–100%
	43	Rojo 15	000 ⇔ 255	0–100%
	44	Verde 15	000 ⇔ 255	0–100%
	45	Azul 15	000 ⇔ 255	0–100%
	46	Rojo 16	000 ⇔ 255	0–100%
	47	Verde 16	000 ⇔ 255	0–100%
	48	Azul 16	000 ⇔ 255	0–100%

8-CH	Canal	Función	Valor	Porcentaje/Configuración
	1	Atenuador	000 ⇔ 255	0–100%
	2	Rojo	000 ⇔ 255	0–100%
	3	Verde	000 ⇔ 255	0–100%
	4	Azul	000 ⇔ 255	0–100%
	5	Macros de color	000 ⇔ 010	Sin función
			011 ⇔ 030	R: 100% G: 0–100% B: 0%
			031 ⇔ 050	R: 100–0% G: 100% B: 0%
			051 ⇔ 070	R: 0% G: 100% B: 0–100%
			071 ⇔ 090	R: 0% G: 100–0% B: 100%
			091 ⇔ 110	R: 0–100% G: 0% B: 100%
			111 ⇔ 130	R: 100% G: 0% B: 100–0%
			131 ⇔ 150	R: 100% G: 0–100% B: 0–100%
			151 ⇔ 170	R: 100–0% G: 100–0% B: 100%
			171 ⇔ 200	R: 100% G: 100% B: 100%
			201 ⇔ 205	Color 1
			206 ⇔ 210	Color 2
			211 ⇔ 215	Color 3
			216 ⇔ 220	Color 4
			221 ⇔ 225	Color 5
			226 ⇔ 230	Color 6
			231 ⇔ 235	Color 7
	236 ⇔ 240	Color 8		
	241 ⇔ 245	Color 9		
	246 ⇔ 250	Color 10		
	251 ⇔ 255	Color 11		
	6	Estroboscopio	000 ⇔ 010	Sin función
			011 ⇔ 255	Estroboscopio, de lenta a rápida

8-CH (cont.)	Canal	Función	Valor	Porcentaje/Configuración
7		Programas automáticos/activo por sonidos	000 ⇔ 010	Sin función
			011 ⇔ 018	Programa automático 1
			019 ⇔ 026	Programa automático 2
			027 ⇔ 034	Programa automático 3
			035 ⇔ 042	Programa automático 4
			043 ⇔ 050	Programa automático 5
			051 ⇔ 058	Programa automático 6
			059 ⇔ 066	Programa automático 7
			067 ⇔ 074	Programa automático 8
			075 ⇔ 082	Programa automático 9
			083 ⇔ 090	Programa automático 10
			091 ⇔ 098	Programa automático 11
			099 ⇔ 106	Programa automático 12
			107 ⇔ 114	Programa automático 13
			115 ⇔ 122	Programa automático 14
			123 ⇔ 130	Programa automático 15
			131 ⇔ 138	Programa automático 16
			139 ⇔ 146	Programa automático 17
			147 ⇔ 154	Programa automático 18
			155 ⇔ 162	Programa automático 19
			163 ⇔ 170	Programa automático 20
			171 ⇔ 178	Programa automático 21
			179 ⇔ 186	Programa automático 22
			187 ⇔ 194	Programa automático 23
			195 ⇔ 202	Programa automático 24
			203 ⇔ 210	Programa automático 25
			211 ⇔ 218	Programa automático 26
			219 ⇔ 226	Programa automático 27
227 ⇔ 234	Programa automático 28 (en ciclo por programas automáticos 1–21)			
235 ⇔ 255	Programa activo por sonido			
8		Velocidad de programa (cuando el C 7 está entre 011 ⇔ 234)	000 ⇔ 255	Velocidad de lenta a rápida
		Sensibilidad al sonido (cuando el C 7 está entre 235 ⇔ 255)	000 ⇔ 010	Sensibilidad apagado
			011 ⇔ 255	Sensibilidad baja a alta

3-CH	Canal	Función	Valor	Porcentaje/Configuración
	1	Rojo	000 ⇔ 255	0–100%
	2	Verde	000 ⇔ 255	0–100%
	3	Azul	000 ⇔ 255	0–100%

A propos de ce manuel

Le Manuel de Référence (MR) du Freedom Stick Pack reprend des informations de base sur cet appareil notamment en matière de montage, d'options de menu et de valeurs DMX. Veuillez télécharger le manuel d'utilisation à partir du site internet www.chauvetlighting.com pour plus de détails.

Clause de non Responsabilité

Les informations et caractéristiques contenues dans ce MR sont sujettes à modification sans préavis.

Consignes de Sécurité

Ces consignes de sécurité contiennent des informations importantes en matière d'installation, d'utilisation et d'entretien.



- Cet appareil n'est pas conçu pour être utilisé dans une installation permanente.
- Cet appareil DOIT être relié à un circuit mis à la terre et protégé.
- Toujours débrancher l'appareil de la source d'alimentation avant de le nettoyer ou de remplacer son fusible.
- NE PAS exposer directement les yeux à la source de lumière lorsque le produit est allumé.
- Veillez à ce que le cordon d'alimentation ne soit jamais pincé ou endommagé.
- Ne débranchez jamais cet appareil en tirant sur le cordon d'alimentation.
- En cas de montage de l'appareil en hauteur, veillez à toujours utiliser un câble de sécurité.
- NE PAS laisser de produit inflammable à proximité de l'appareil lorsque celui-ci fonctionne.
- NE PAS toucher au boîtier de l'appareil lorsqu'il est en fonctionnement, celui-ci pouvant être très chaud.



- La tension de la source d'énergie à laquelle est connecté cet appareil doit être dans la plage indiquée sur l'étiquette ou sur le panneau arrière de l'appareil.
- Cet appareil doit uniquement être utilisé en intérieur ! (IP20) Afin d'éviter tout risque d'incendie ou de décharge électrique, veillez à n'exposer cet appareil ni à la pluie ni à l'humidité.
- Installez toujours cet appareil dans un endroit bien ventilé à au moins 50 cm (20 po) des surfaces adjacentes.
- Assurez-vous qu'aucune fente de ventilation de l'appareil n'est obstruée.
- Ne connectez jamais cet appareil à un variateur ou un rhéostat.
- Lors du remplacement du fusible, utilisez le même type et le même ampérage.
- Utilisez EXCLUSIVEMENT le soutien pour soulever cet appareil.
- La température ambiante maximale est de 40 °C (104 °F). Ne faites pas fonctionner cet appareil à des températures plus élevées.
- En cas de sérieux problèmes de fonctionnement, arrêtez l'appareil immédiatement.
- NE PAS ouvrir cet appareil. Il ne contient aucune pièce réparable par l'utilisateur.
- Ce produit n'est ni un jouet ni une arme.
- Durant les périodes de non-utilisation, pour éviter tout usure inutile et pour prolonger la durée de vie, éteignez complètement l'appareil en le débranchant ou en coupant le disjoncteur.

Nous contacter

En dehors des États-Unis, du Royaume-Uni, de l'Irlande, du Mexique ou du Benelux, contactez votre fournisseur si vous avez besoin d'assistance ou pour retourner un appareil. Veuillez consulter le site internet www.chauvetlighting.com pour obtenir des informations pour nous contacter.

Contenu

- 4 Freedom Stick produits
- Chargeur universel
- IRC-6
- 4 plaques de soutien
- Mallette de transport
- Fiche de garantie
- Manuel de référence

Préalable

Déballez votre Freedom Stick Pack et assurez-vous que vous avez reçu toutes les pièces en bon état. Si la boîte et/ou son contenu semble endommagés, contactez immédiatement le transporteur, et non pas Chauvet.

Description de l'appareil

Le Freedom Stick Pack est composé de 4 Freedom Stick, d'une alimentation externe et d'un sac de transport.

Le Freedom Stick est un pilier lumineux compact doté de 16 LED tricolores de chaque côté. Il est conçu pour une utilisation entièrement sans câbles avec une batterie au lithium rechargeable et un émetteur-récepteur D-Fi sans fil intégré. Grâce à ses possibilités de mappage de pixels, les usages sont sans limite pour les DJs, les groupes mais également tout type d'artistes.

Vue d'ensemble du produit

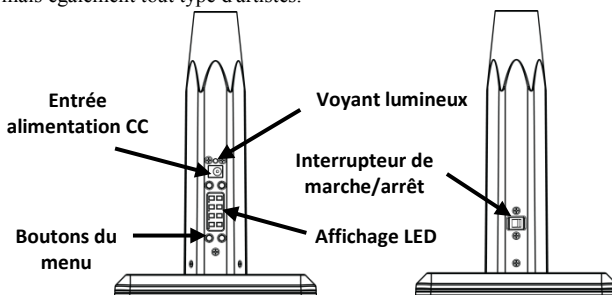

Vue d'ensemble du chargeur universel

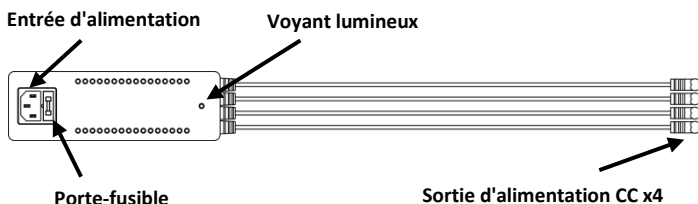

Alimentation CA

Cet appareil est doté d'un chargeur externe universel 4 en 1 qui peut prendre en charge n'importe quelle tension d'entrée comprise entre 100 et 240 VCA, 50/60 Hz. Il dispose de 4 sorties de 15 VCC chaque. L'indicateur LED s'allume en rouge lorsque le chargeur est branché sur une source d'alimentation.

Durant les périodes de non-utilisation, pour éviter toute usure inutile et pour prolonger la durée de vie, éteignez complètement l'appareil en le débranchant ou en coupant le disjoncteur.



Remplacement des fusibles

1. Débranchez l'appareil.
2. Calez la pointe d'un tournevis à tête plate dans la fente du porte-fusible.
3. Soulevez le capuchon de sécurité hors du boîtier.
4. Enlevez le fusible grillé logé dans le clip sur le devant du capuchon de sécurité et remplacez-le par un fusible de même type et de même ampérage.
5. Remettez le porte-fusible en place puis rebranchez.

Montage Avant de monter cet appareil, veuillez lire les [consignes de sécurité](#).

Schéma de montage

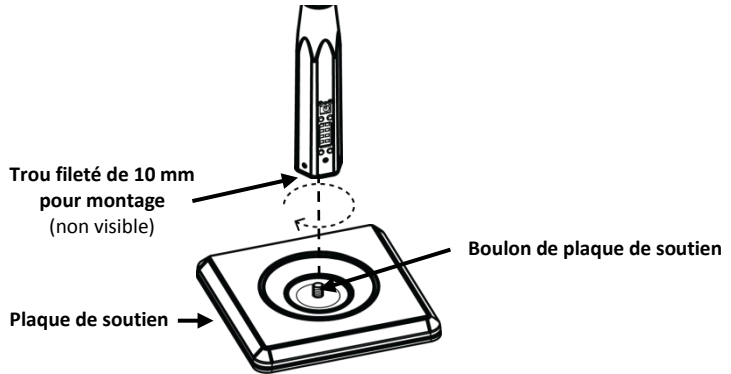

Alimentation par batterie Chargement de la batterie

Le Freedom Stick est livré avec une batterie au lithium rechargeable permettant un fonctionnement sans câble.

La batterie se recharge dès que l'appareil est branché au chargeur externe et que le chargeur est branché sur une source d'alimentation. Si l'appareil est branché mais qu'il n'est pas utilisé, assurez-vous que l'interrupteur marche/arrêt soit sur la position Off (arrêt). L'indicateur LED du Freedom Stick devient rouge lorsque la batterie est en charge, puis passe au vert lorsque la batterie est entièrement chargée.

Indicateur de durée de vie de la batterie

Les indicateurs du menu sur l'affichage LED montrent la durée de vie restante de la batterie. Le dessin ci-dessous donne la signification des indicateurs de la durée de vie de la batterie.

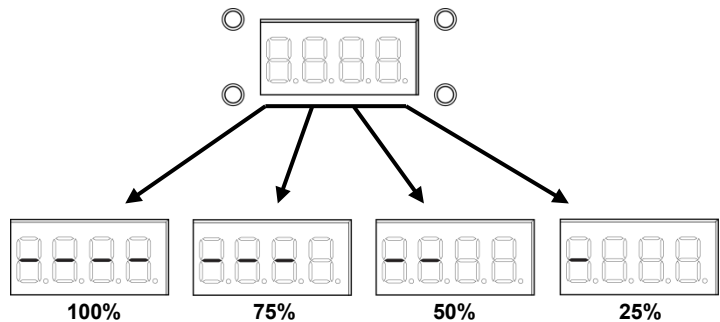

Duración de la batería

Autonomie maximale (avec toutes les couleurs)	Temps de recharge
Jusqu'à 6.5 heures	4.5 heures

Description du panneau de commande

Bouton	Fonction
<MENU>	Permet de sortir du menu ou de la fonction en cours
<UP>	Permet de naviguer vers le haut dans la liste du menu et d'incrémenter une valeur numérique dans une fonction
<DOWN>	Permet de naviguer vers le bas dans la liste du menu et de décrémenter une valeur numérique dans une fonction
<ENTER>	Active l'entrée de menu actuellement affichée ou confirme la valeur actuellement sélectionnée pour la fonction en cours de sélection

Options du menu

Mode	Étapes de programmation		Description		
Mode DMX	3-CH		Permet de sélectionner la personnalité DMX et l'adresse DMX de départ.		
	8-CH				
	48CH				
	50CH				
Couleurs prédéfinies	C--	C 1-C 7	Permet de sélectionner l'une des couleurs prédéfinies (rouge, vert, bleu, cyan, violet, jaune ou blanc)		
Programmes Automatiques	P--	P 1-P 21		Permet de définir les programmes automatiques 1 à 21	
		P 22-P 27	1--r	2--r	Permet de définir les programmes automatiques 22 à 27, la première couleur et la deuxième couleur
			1--rg	2--rg	
			1--g	2--g	
			1--gb	2--gb	
			1--b	2--b	
			1--rb	2--rb	
			1rgb	2rgb	
		1OFF	2OFF		
		P 28		Permet de définir le programme automatique 28 (défilement des programmes automatiques 1 à 21)	
P 29-P 34		Permet de définir les programmes automatiques 29 à 34 (pour utilisation en mode maître/esclave)			
P 35		Permet de définir le programme automatique 35 (défilement des programmes automatiques 29 à 34)			
Vitesse	S--	S 1-S100	Permet de régler la vitesse des programmes automatiques (de rapide à lent)		
Activation par le son	Snd		Configure le mode Son actif		
Sensibilité au son	SenS	u 0-u100	Permet de régler la sensibilité du mode d'activation par le son (basse à élevée)		
Mélange de couleur RGB	U--	r 0-r100	Permet de régler les niveaux de rouge, vert et bleu pour la création d'une couleur personnalisée		
		g 0-g100			
		b 0-b100			
Mode infrarouge	Set	ON	Permet d'activer le mode infrarouge pour l'utilisation de la télécommande IRC-6		
		OFF			
DMX sans fil	S-tr	ON	dtCH dt 1-dt16	Permet d'activer le mode DMX sans fil et de paramétrer le canal d'émission ou de réception	
			drCH dr 1-dr16		
		OFF			
Mode Esclave	SLA	SLA1	Permet de définir les modes esclaves 1 à 4 (conditionne l'ordre des programmes maître/esclave)		
		SLA2			
		SLA3			
		SLA4			

Chaînage DMX sans fil

Le Freedom Stick fonctionne avec un contrôleur DMX. Les informations relatives à la configuration du Freedom Stick pour le fonctionnement en DMX se trouvent dans le manuel de l'utilisateur disponible sur le site de Chauvet à l'adresse : www.chauvetlighting.com/product-manuals-literature. Pour plus d'informations sur le DMX, téléchargez l'introduction au DMX de Chauvet sur le site internet de Chauvet à l'adresse <http://www.chauvetlighting.com>.

Configuration du fonctionnement sans fil

Le Freedom Stick peut être utilisé en mode D-Fi sans fil. Pour plus d'informations sur la configuration de cet appareil pour émettre ou recevoir en mode D-Fi sans fil, veuillez consulter les instructions dans le manuel d'utilisation du Freedom Stick à télécharger sur le site internet de Chauvet.

Adresse de départ

Pour permettre un accès à l'ensemble des canaux de chaque mode DMX, l'adresse DMX maximale recommandée est **463**.

Connexion maître/esclave

Le Freedom Stick fonctionne en mode maître/esclave avec le D-Fi sans fil. Les informations relatives à la configuration du Freedom Stick pour le fonctionnement en maître/esclave se trouvent dans le manuel d'utilisation, disponible sur le site internet de Chauvet.



Vous pouvez synchroniser un nombre illimité de récepteurs en mode sans fil avec un seul émetteur. Pour garantir un signal suffisamment fort, les appareils doivent être surélevés d'au moins 1,5 mètres au dessus du niveau du sol ou placés de manière à ce qu'aucun obstacle ne vienne obstruer la ligne de vue directe entre chacun d'entre eux.

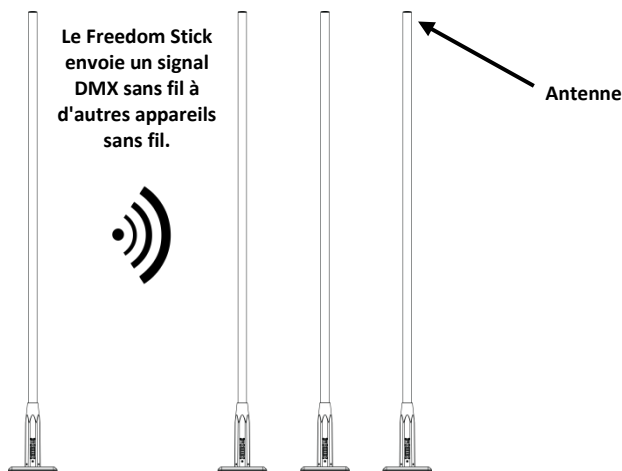

IRC-6 (Télécommande par infrarouge)

Le Freedom Stick peut être utilisé avec le CHAUVET IRC-6. Pour plus d'informations sur le IRC-6, téléchargez le mode d'emploi du IRC-6 ou le Manuel de l'utilisateur du Freedom Stick à l'adresse www.chauvetlighting.com/product-manuals-literature.

Valeurs DMX

50CH	Canal	Fonction	Valeur	Pourcentage/Paramétrage
	1	Rouge 1	000 ⇔ 255	0-100%
	2	Vert 1	000 ⇔ 255	0-100%
	3	Bleu 1	000 ⇔ 255	0-100%
	4	Rouge 2	000 ⇔ 255	0-100%
	5	Vert 2	000 ⇔ 255	0-100%
	6	Bleu 2	000 ⇔ 255	0-100%
	7	Rouge 3	000 ⇔ 255	0-100%
	8	Vert 3	000 ⇔ 255	0-100%
	9	Bleu 3	000 ⇔ 255	0-100%
	10	Rouge 4	000 ⇔ 255	0-100%
	11	Vert 4	000 ⇔ 255	0-100%
	12	Bleu 4	000 ⇔ 255	0-100%
	13	Rouge 5	000 ⇔ 255	0-100%
	14	Vert 5	000 ⇔ 255	0-100%
	15	Bleu 5	000 ⇔ 255	0-100%
	16	Rouge 6	000 ⇔ 255	0-100%
	17	Vert 6	000 ⇔ 255	0-100%
	18	Bleu 6	000 ⇔ 255	0-100%
	19	Rouge 7	000 ⇔ 255	0-100%
	20	Vert 7	000 ⇔ 255	0-100%
	21	Bleu 7	000 ⇔ 255	0-100%
	22	Rouge 8	000 ⇔ 255	0-100%
	23	Vert 8	000 ⇔ 255	0-100%
	24	Bleu 8	000 ⇔ 255	0-100%
	25	Rouge 9	000 ⇔ 255	0-100%
	26	Vert 9	000 ⇔ 255	0-100%
	27	Bleu 9	000 ⇔ 255	0-100%
	28	Rouge 10	000 ⇔ 255	0-100%
	29	Vert 10	000 ⇔ 255	0-100%
	30	Bleu 10	000 ⇔ 255	0-100%
	31	Rouge 11	000 ⇔ 255	0-100%
	32	Vert 11	000 ⇔ 255	0-100%
	33	Bleu 11	000 ⇔ 255	0-100%
	34	Rouge 12	000 ⇔ 255	0-100%
	35	Vert 12	000 ⇔ 255	0-100%
	36	Bleu 12	000 ⇔ 255	0-100%
	37	Rouge 13	000 ⇔ 255	0-100%
	38	Vert 13	000 ⇔ 255	0-100%
	39	Bleu 13	000 ⇔ 255	0-100%
	40	Rouge 14	000 ⇔ 255	0-100%
	41	Vert 14	000 ⇔ 255	0-100%
	42	Bleu 14	000 ⇔ 255	0-100%

50CH	Canal	Fonction	Valeur	Pourcentage/Paramétrage
(suite)	43	Rouge 15	000 ⇄ 255	0–100%
	44	Vert 15	000 ⇄ 255	0–100%
	45	Bleu 15	000 ⇄ 255	0–100%
	46	Rouge 16	000 ⇄ 255	0–100%
	47	Vert 16	000 ⇄ 255	0–100%
	48	Bleu 16	000 ⇄ 255	0–100%
	49	Stroboscope	000 ⇄ 010	Pas de fonction
			011 ⇄ 255	Vitesse de stroboscope lente à rapide
	50	Gradateur	000 ⇄ 255	0–100%

48CH	Canal	Fonction	Valeur	Pourcentage/Paramétrage
	1	Rouge 1	000 ⇄ 255	0–100%
	2	Vert 1	000 ⇄ 255	0–100%
	3	Bleu 1	000 ⇄ 255	0–100%
	4	Rouge 2	000 ⇄ 255	0–100%
	5	Vert 2	000 ⇄ 255	0–100%
	6	Bleu 2	000 ⇄ 255	0–100%
	7	Rouge 3	000 ⇄ 255	0–100%
	8	Vert 3	000 ⇄ 255	0–100%
	9	Bleu 3	000 ⇄ 255	0–100%
	10	Rouge 4	000 ⇄ 255	0–100%
	11	Vert 4	000 ⇄ 255	0–100%
	12	Bleu 4	000 ⇄ 255	0–100%
	13	Rouge 5	000 ⇄ 255	0–100%
	14	Vert 5	000 ⇄ 255	0–100%
	15	Bleu 5	000 ⇄ 255	0–100%
	16	Rouge 6	000 ⇄ 255	0–100%
	17	Vert 6	000 ⇄ 255	0–100%
	18	Bleu 6	000 ⇄ 255	0–100%
	19	Rouge 7	000 ⇄ 255	0–100%
	20	Vert 7	000 ⇄ 255	0–100%
	21	Bleu 7	000 ⇄ 255	0–100%
	22	Rouge 8	000 ⇄ 255	0–100%
	23	Vert 8	000 ⇄ 255	0–100%
	24	Bleu 8	000 ⇄ 255	0–100%
	25	Rouge 9	000 ⇄ 255	0–100%
	26	Vert 9	000 ⇄ 255	0–100%
	27	Bleu 9	000 ⇄ 255	0–100%
	28	Rouge 10	000 ⇄ 255	0–100%
	29	Vert 10	000 ⇄ 255	0–100%
	30	Bleu 10	000 ⇄ 255	0–100%
	31	Rouge 11	000 ⇄ 255	0–100%
	32	Vert 11	000 ⇄ 255	0–100%
	33	Bleu 11	000 ⇄ 255	0–100%
	34	Rouge 12	000 ⇄ 255	0–100%
	35	Vert 12	000 ⇄ 255	0–100%
	36	Bleu 12	000 ⇄ 255	0–100%

48CH	Canal	Fonction	Valeur	Pourcentage/Paramétrage
(suite)	37	Rouge 13	000 ⇔ 255	0–100%
	38	Vert 13	000 ⇔ 255	0–100%
	39	Bleu 13	000 ⇔ 255	0–100%
	40	Rouge 14	000 ⇔ 255	0–100%
	41	Vert 14	000 ⇔ 255	0–100%
	42	Bleu 14	000 ⇔ 255	0–100%
	43	Rouge 15	000 ⇔ 255	0–100%
	44	Vert 15	000 ⇔ 255	0–100%
	45	Bleu 15	000 ⇔ 255	0–100%
	46	Rouge 16	000 ⇔ 255	0–100%
	47	Vert 16	000 ⇔ 255	0–100%
	48	Bleu 16	000 ⇔ 255	0–100%

8-CH	Canal	Fonction	Valeur	Pourcentage/Paramétrage
	1	Gradateur	000 ⇔ 255	0–100%
	2	Rouge	000 ⇔ 255	0–100%
	3	Vert	000 ⇔ 255	0–100%
	4	Bleu	000 ⇔ 255	0–100%
	5	Macros de couleurs	000 ⇔ 010	Aucune fonction
			011 ⇔ 030	R: 100% G: 0–100% B: 0%
			031 ⇔ 050	R: 100–0% G: 100% B: 0%
			051 ⇔ 070	R: 0% G: 100% B: 0–100%
			071 ⇔ 090	R: 0% G: 100–0% B: 100%
			091 ⇔ 110	R: 0–100% G: 0% B: 100%
			111 ⇔ 130	R: 100% G: 0% B: 100–0%
			131 ⇔ 150	R: 100% G: 0–100% B: 0–100%
			151 ⇔ 170	R: 100–0% G: 100–0% B: 100%
			171 ⇔ 200	R: 100% G: 100% B: 100%
			201 ⇔ 205	Couleur 1
			206 ⇔ 210	Couleur 2
			211 ⇔ 215	Couleur 3
			216 ⇔ 220	Couleur 4
	221 ⇔ 225	Couleur 5		
	226 ⇔ 230	Couleur 6		
	231 ⇔ 235	Couleur 7		
	236 ⇔ 240	Couleur 8		
	241 ⇔ 245	Couleur 9		
	246 ⇔ 250	Couleur 10		
	251 ⇔ 255	Couleur 11		
	6	Stroboscope	000 ⇔ 010	Pas de fonction
			011 ⇔ 255	Vitesse de stroboscope lente à rapide

8-CH	Canal	Fonction	Valeur	Pourcentage/Paramétrage
(suite)	7	Programmes automatiques/ activation par le son	000 ⇔ 010	Aucune fonction
			011 ⇔ 018	Programme automatique 1
			019 ⇔ 026	Programme automatique 2
			027 ⇔ 034	Programme automatique 3
			035 ⇔ 042	Programme automatique 4
			043 ⇔ 050	Programme automatique 5
			051 ⇔ 058	Programme automatique 6
			059 ⇔ 066	Programme automatique 7
			067 ⇔ 074	Programme automatique 8
			075 ⇔ 082	Programme automatique 9
			083 ⇔ 090	Programme automatique 10
			091 ⇔ 098	Programme automatique 11
			099 ⇔ 106	Programme automatique 12
			107 ⇔ 114	Programme automatique 13
			115 ⇔ 122	Programme automatique 14
			123 ⇔ 130	Programme automatique 15
			131 ⇔ 138	Programme automatique 16
			139 ⇔ 146	Programme automatique 17
			147 ⇔ 154	Programme automatique 18
			155 ⇔ 162	Programme automatique 19
			163 ⇔ 170	Programme automatique 20
			171 ⇔ 178	Programme automatique 21
			179 ⇔ 186	Programme automatique 22
			187 ⇔ 194	Programme automatique 23
			195 ⇔ 202	Programme automatique 24
			203 ⇔ 210	Programme automatique 25
			211 ⇔ 218	Programme automatique 26
219 ⇔ 226	Programme automatique 27			
227 ⇔ 234	Programme automatique 28 (défilement des programmes automatiques 1 à 21)			
235 ⇔ 255	Programme d'activation par le son			
8		Vitesse du programme (lorsque le canal 7 est entre 011 ⇔ 234)	000 ⇔ 255	Vitesse lente à rapide
		Sensibilité au son (lorsque le canal 7 est entre 235 ⇔ 255)	000 ⇔ 010	Sensibilité désactiver
			011 ⇔ 255	Sensibilité basse à élevée
3-CH	Canal	Fonction	Valeur	Pourcentage/Paramétrage
	1	Rouge	000 ⇔ 255	0–100%
	2	Vert	000 ⇔ 255	0–100%
	3	Bleu	000 ⇔ 255	0–100%

Über diese Schnellanleitung

In der Schnellanleitung des Freedom Stick Pack finden Sie die wesentlichen Produktinformationen, wie etwa über die Montage, Menüoptionen und DMX-Werte des Geräts. Laden Sie für weiterführende Informationen unter www.chauvetlighting.com das Benutzerhandbuch herunter.

Haftungsausschluss

Die in dieser Anleitung aufgeführten Informationen und Spezifikationen können ohne vorherige Ankündigung geändert werden.

Sicherheitshinweise

Diese Sicherheitshinweise enthalten wichtige Informationen über die Montage, Verwendung und Wartung des Geräts.



- Dieses Produkt eignet sich nicht für eine permanente Installation.
- Schließen Sie dieses Produkt NUR an einen mit der Erde verbundenen und geschützten Stromkreis an.
- Trennen Sie das Gerät von der Stromquelle, bevor Sie es reinigen oder die Sicherung austauschen.
- NIEMALS in die Lichtquelle schauen, während das Gerät eingeschaltet ist.
- Stellen Sie sicher, dass das Netzkabel nicht gequetscht oder beschädigt ist.
- Ziehen Sie beim Trennen des Geräts von der Stromversorgung nie am Kabel.
- Bei Montage über Kopf immer ein Sicherungsseil verwenden.
- KEINE entflammaren Materialien während des Betriebs in der Nähe des Geräts lagern.
- NIEMALS während des Betriebs das Gehäuse berühren, da dies sehr heiß wird.



- Die Spannung der Schukosteckdose, an die Sie das Gerät anschließen, muss sich innerhalb des Spannungsbereiches befinden, der auf dem Hinweisschild oder dem rückwärtigen Bedienfeld des Geräts angegeben ist.
- Dieses Gerät darf nur im Innenbereich verwendet werden. (IP20) Um das Risiko von Bränden oder elektrischen Schlägen zu vermeiden, dürfen Sie das Gerät nicht Regen oder Feuchtigkeit aussetzen.
- Installieren Sie das Gerät an einem Ort mit ausreichender Belüftung und mit einem Abstand von 50 cm zu den angrenzenden Flächen.
- Stellen Sie sicher, dass die Lüftungöffnungen im Gehäuse des Geräts nicht verschlossen sind.
- Schließen Sie dieses Gerät niemals an einen Dimmer oder Regelwiderstand an.
- Achten Sie beim Auswechseln der Sicherung darauf, den gleichen Typ mit den gleichen Werten zu verwenden.
- Das Gerät NUR an den Boden tragen.
- Die maximal zulässige Umgebungstemperatur beträgt 40 °C. Nehmen Sie das Gerät nicht bei höheren Temperaturen in Betrieb.
- Bei ernsthaften Betriebsproblemen stoppen Sie umgehend die Verwendung des Geräts.
- Dieses Gerät NICHT öffnen. Die eingebauten Komponenten sind für den Kunden wartungsfrei.
- Dieses Produkt ist weder ein Spielzeug noch eine Waffe.
- Um unnötigen Verschleiß zu vermeiden und die Lebensdauer des Geräts zu verlängern, trennen Sie während längerer Perioden des Nichtgebrauchs das Gerät vom Stromnetz - entweder per Trennschalter oder durch Herausziehen des Steckers aus der Steckdose.

Kontakt

Kunden außerhalb der USA, GB, Irland, Mexiko oder Benelux wenden sich an ihren Lieferanten, um den Kundensupport in Anspruch zu nehmen oder ein Produkt zurückzuschicken. Kontaktinformationen finden Sie unter www.chauvetlighting.com.

Packungsinhalt

- 4 Freedom Stick Produkte
- Mehrfachladegerät
- IRC-6
- 4 Bodenplatten
- Tragekoffer
- Garantiekarte
- Schnellanleitung

Start

Packen Sie Ihren Freedom Stick Pack aus und überprüfen Sie, ob Sie alle Teile unbeschädigt erhalten haben. Wenn die Verpackung beschädigt ist, benachrichtigen Sie umgehend das Transportunternehmen, nicht jedoch Chauvet.

Produkt- beschreibung

Der Freedom Stick Pack umfasst 4 Freedom Stick-Produkte, ein externes Netzteil und einen Tragetasche.

Der Freedom Stick ist eine Lichtsäule in kompakter Bauweise mit 16 dreifarbigigen LEDs an jeder Seite. Mit dem Lithium-Ionen-Akku und dem integrierten drahtlosen Transceiver D-Fi ist das Gerät zu 100 % drahtlos bedienbar. Die Funktionen der Pixelzuordnung des Freedom Stick bedeuten für DJs, Bands und andere Künstler praktisch unbegrenzte Anwendungsmöglichkeiten.

Produktübersicht

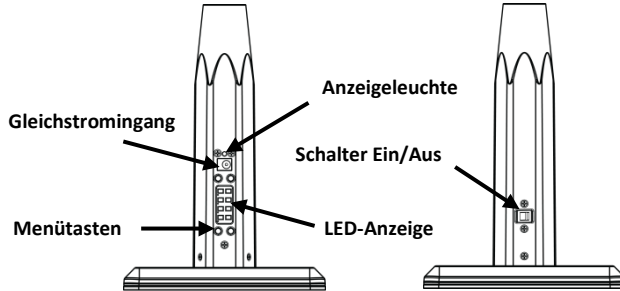

Mehrfachladegerät- übersicht

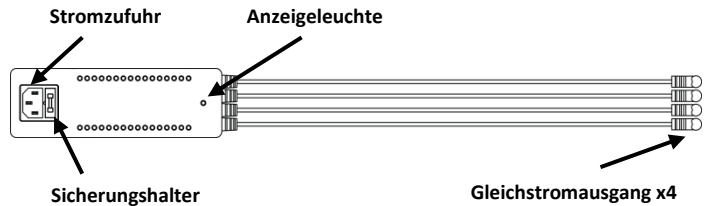

Wechselstrom

Dieses Gerät verfügt über ein externes 4-in-1-Ladegerät, das automatisch die anliegende Spannung erkennt, sobald der Netzstecker in die Schukosteckdose gesteckt wird, und kann mit einer Eingangsspannung von 100 bis 240 VAC, 50/60 Hz arbeiten. Es verfügt über 4 Ausgänge mit jeweils 15 VDC. Der LED-Kontrollleuchte leuchtet rot auf, sobald das Produkt mit dem Stromnetz verbunden wird.

Um unnötigen Verschleiß zu vermeiden und die Lebensdauer des Geräts zu verlängern, trennen Sie während längerer Perioden des Nichtgebrauchs das Gerät vom Stromnetz – entweder per Trennschalter oder durch Herausziehen des Steckers aus der Steckdose.



Auswechseln der Sicherung

1. Trennen Sie das Gerät vom Stromnetz.
2. Klemmen Sie die Spitze eines Flachkopfschraubendrehers in den Schlitz des Sicherheitshalters.
3. Hebeln Sie die Sicherheitsabdeckung vom Gehäuse ab.
4. Entfernen Sie die durchgebrannte Sicherung von der Klemme am Vorderteil der Sicherheitsabdeckung, und ersetzen Sie diese durch eine Sicherung des gleichen Typs und mit den gleichen Werten.
5. Stecken Sie den Sicherheitshalter wieder zurück, und schließen Sie das Gerät an das Stromnetz an.

Montage Lesen Sie vor der Montage dieses Geräts in jedem Fall die [Sicherheitshinweise](#).

Montageansicht

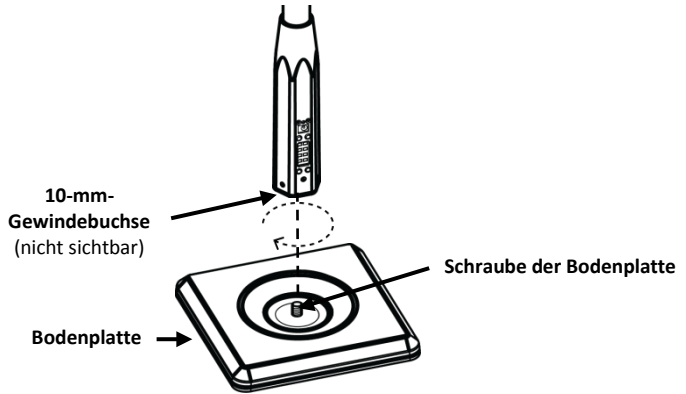

Stromversorgung per Akku Laden des Akkus

Der Freedom Stick wird für einen kabelfreien Betrieb mit einem Lithium-Ionen-Akku geliefert. Der Akku wird geladen, sobald das Produkt mit einem externen Ladegerät und das Ladegerät mit dem Stromnetz verbunden werden. Wenn das Produkt angesteckt und nicht in Betrieb ist, stellen Sie sicher, dass der Geräteschalter On/Off sich in der Position Off (Aus) befindet. Die LED-Kontrollleuchte am Freedom Stick leuchtet während des Ladens des Akkus rot, und wenn der Ladevorgang beendet ist, leuchtet sie grün.

Akkustands-Anzeige

Die Kontrollleuchten auf der LED-Menüanzeige zeigen die verbleibende Laufzeit der Akkus an. In der folgenden Zeichnung erfahren Sie, wie die Kontrollleuchten für den Akkuladestand zu interpretieren sind.

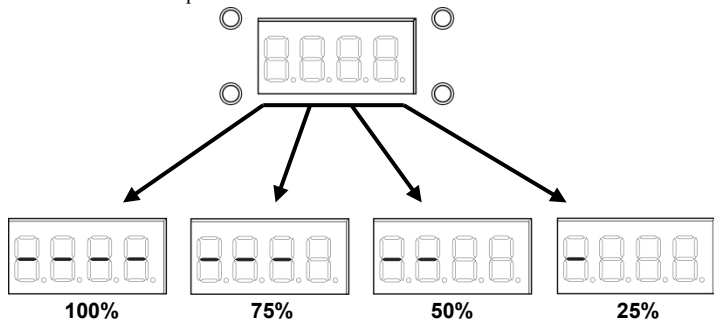

Akkulaufzeit

Maximale Laufzeit (alle Farben angeschaltet)	Ladezeit
Bis zu 6.5 Stunden	4.5 Stunden

Beschreibung des Bedienfeldes

Taste	Funktion
<MENU>	Wählt einen Betriebsmodus oder verlässt die aktuelle Menüoption
<UP>	Damit navigieren Sie durch die Menüpunkte nach oben und erhöhen den numerischen Wert der entsprechenden Funktionen
<DOWN>	Damit navigieren Sie durch die Menüpunkte nach unten und verringern den numerischen Wert der entsprechenden Funktionen
<ENTER>	Aktiviert eine Menüoption oder einen ausgewählten Wert

Menüoptionen

Modus	Programmiererebenen		Beschreibung		
DMX-Modus	3-CH		Wählt DMX-Eigenschaften und - Startadresse aus		
	8-CH				
	48CH				
	50CH				
Voreingestellte Farben	C--	C 1-C 7	Wählt eine der voreingestellten Farben aus (rot, grün, blau, kobaltblau, magentarot, gelb oder weiß)		
Auto- Programme	P--	P 1-P 21		Stellt Auto-Programm 1-21 ein	
		P 22-P 27	1--r	2--r	Stellt Auto-Programm 22-27, erste Farbe und zweite Farbe ein
			1-rg	2-rg	
			1--g	2--g	
			1-gb	2-gb	
			1--b	2--b	
			1-rb	2-rb	
			1rgb	2rgb	
	1OFF	2OFF			
	P 28		Stellt Auto-Programm 28 ein (spielt die verschiedenen Auto-Programme 1-21 ab)		
P 29-P 34		Stellt Auto-Programm 29-34 ein (für Master/Slave-Modus)			
P 35		Stellt Auto-Programm 35 ein (spielt die verschiedenen Auto-Programme 29-34 ab)			
Geschwindigkeit	S--	S 1-S100	Stellt die Geschwindigkeit der Auto- Programme ein (schnell bis langsam)		
Musiksteuerung	Snd		Stellt den Musiksteuerungs-Modus		
Musik- empfindlichkeit	SenS	u 0-u100	Stellt die Musikempfindlichkeit des Musiksteuerungs-Modus ein (von gering bis hoch)		
RGB- Farbmischung	U--	r 0-r100	Stellt die roten, grünen und blauen Ebenen ein, um individuelle Farben zu erzeugen		
		g 0-g100			
		b 0-b100			
Infrarot-Modus	Set	ON	Schaltet den Infrarot-Modus der Fernbedienung IRC-6 ein		
		OFF			
Drahtloses DMX	S-tr	ON	dtCH	dt 1-dt16	Schaltet den drahtlosen DMX-Modus ein und stellt den Sender- oder Empfängerkanal ein
			drCH	dr 1-dr16	
		OFF			
Slave-Modus	SLA	SLA1		Stellt Slave-Modus 1-4 ein (definiert Anordnung der Master/Slave-Programme)	
		SLA2			
		SLA3			
		SLA4			

Drahtlose DMX-Verbindung

Der Freedom Stick kann mit einem DMX-Controller angesteuert werden. Informationen zur Konfigurierung des Freedom Stick für einen DMX-Betrieb finden Sie in der Bedienungsanleitung, die Sie auf der Website von Chauvet unter www.chauvetlighting.com/product-manuals-literature herunterladen können. Informationen über DMX finden Sie im Dokument "DMX - Eine Einführung" von Chauvet, das Sie auf der Website von Chauvet unter <http://www.chauvetlighting.com> herunterladen können.

Drahtlose Konfiguration

Der Freedom Stick kann im drahtlosen D-Fi-Modus betrieben werden. Informationen zur Konfigurierung dieses Produkts für das Senden und Empfangen im drahtlosen D-Fi-Modus finden Sie in der Bedienungsanleitung des Freedom Stick, die Sie auf der Website von Chauvet herunterladen können.

Startadresse

Um einen vollständigen Zugang zu allen Kanälen in jedem DMX-Modus zu gewährleisten, trägt die höchste empfohlene DMX-Adresse **463**.

Master/Slave-Schaltung

Der Freedom Stick kann mit der drahtlosen D-Fi im Master/Slave-Modus betrieben werden. Informationen zur Konfigurierung des Freedom Stick für einen Master/Slave-Modus finden Sie in der Bedienungsanleitung, die Sie auf der Website von Chauvet herunterladen können.



Sie können eine unbeschränkte Anzahl Empfänger mit einem Sender drahtlos synchronisieren. Um starke Signale zu gewährleisten, sollte das Gerät mindestens 1,50 m über dem Boden installiert oder zwischen den Geräten eine "freie Sicht" sichergestellt werden.

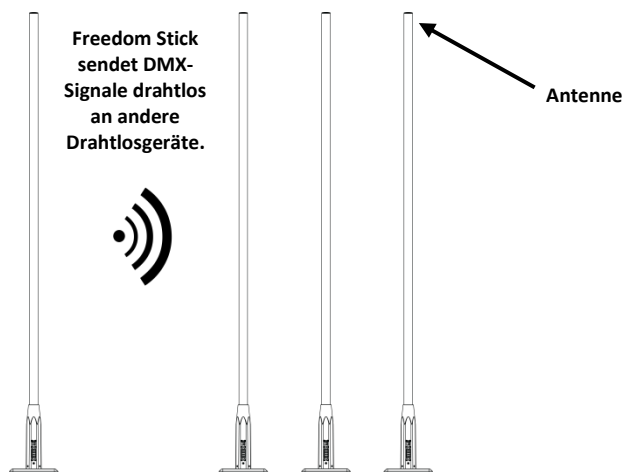

IRC-6 (Infrarot-Fernbedienung)

Der Freedom Stick kann mit der IRC-6 von CHAUVET IRC-6. betrieben werden. Weitere Informationen zur IRC-6 finden Sie in der herunterladbaren Bedienungsanleitung der IRC-6 oder in der Bedienungsanleitung des Freedom Stick unter www.chauvetlighting.com/product-manuals-literature.

DMX-Werte

50CH	Kanal	Funktion	Wert	Prozent/Einstellung
	1	Rot 1	000 ⇄ 255	0–100%
	2	Grün 1	000 ⇄ 255	0–100%
	3	Blau 1	000 ⇄ 255	0–100%
	4	Rot 2	000 ⇄ 255	0–100%
	5	Grün 2	000 ⇄ 255	0–100%
	6	Blau 2	000 ⇄ 255	0–100%
	7	Rot 3	000 ⇄ 255	0–100%
	8	Grün 3	000 ⇄ 255	0–100%
	9	Blau 3	000 ⇄ 255	0–100%
	10	Rot 4	000 ⇄ 255	0–100%
	11	Grün 4	000 ⇄ 255	0–100%
	12	Blau 4	000 ⇄ 255	0–100%
	13	Rot 5	000 ⇄ 255	0–100%
	14	Grün 5	000 ⇄ 255	0–100%
	15	Blau 5	000 ⇄ 255	0–100%
	16	Rot 6	000 ⇄ 255	0–100%
	17	Grün 6	000 ⇄ 255	0–100%
	18	Blau 6	000 ⇄ 255	0–100%
	19	Rot 7	000 ⇄ 255	0–100%
	20	Grün 7	000 ⇄ 255	0–100%
	21	Blau 7	000 ⇄ 255	0–100%
	22	Rot 8	000 ⇄ 255	0–100%
	23	Grün 8	000 ⇄ 255	0–100%
	24	Blau 8	000 ⇄ 255	0–100%
	25	Rot 9	000 ⇄ 255	0–100%
	26	Grün 9	000 ⇄ 255	0–100%
	27	Blau 9	000 ⇄ 255	0–100%
	28	Rot 10	000 ⇄ 255	0–100%
	29	Grün 10	000 ⇄ 255	0–100%
	30	Blau 10	000 ⇄ 255	0–100%
	31	Rot 11	000 ⇄ 255	0–100%
	32	Grün 11	000 ⇄ 255	0–100%
	33	Blau 11	000 ⇄ 255	0–100%
	34	Rot 12	000 ⇄ 255	0–100%
	35	Grün 12	000 ⇄ 255	0–100%
	36	Blau 12	000 ⇄ 255	0–100%
	37	Rot 13	000 ⇄ 255	0–100%
	38	Grün 13	000 ⇄ 255	0–100%
	39	Blau 13	000 ⇄ 255	0–100%
	40	Rot 14	000 ⇄ 255	0–100%
	41	Grün 14	000 ⇄ 255	0–100%
	42	Blau 14	000 ⇄ 255	0–100%

50CH
 (Fortsetzung)

Kanal	Funktion	Wert	Prozent/Einstellung
43	Rot 15	000 ⇔ 255	0–100%
44	Grün 15	000 ⇔ 255	0–100%
45	Blau 15	000 ⇔ 255	0–100%
46	Rot 16	000 ⇔ 255	0–100%
47	Grün 16	000 ⇔ 255	0–100%
48	Blau 16	000 ⇔ 255	0–100%
49	Strobe	000 ⇔ 010	Keine Funktion
		011 ⇔ 255	Strobe, langsam bis schnell
50	Dimmer	000 ⇔ 255	0–100%

48CH

Kanal	Funktion	Wert	Prozent/Einstellung
1	Rot 1	000 ⇔ 255	0–100%
2	Grün 1	000 ⇔ 255	0–100%
3	Blau 1	000 ⇔ 255	0–100%
4	Rot 2	000 ⇔ 255	0–100%
5	Grün 2	000 ⇔ 255	0–100%
6	Blau 2	000 ⇔ 255	0–100%
7	Rot 3	000 ⇔ 255	0–100%
8	Grün 3	000 ⇔ 255	0–100%
9	Blau 3	000 ⇔ 255	0–100%
10	Rot 4	000 ⇔ 255	0–100%
11	Grün 4	000 ⇔ 255	0–100%
12	Blau 4	000 ⇔ 255	0–100%
13	Rot 5	000 ⇔ 255	0–100%
14	Grün 5	000 ⇔ 255	0–100%
15	Blau 5	000 ⇔ 255	0–100%
16	Rot 6	000 ⇔ 255	0–100%
17	Grün 6	000 ⇔ 255	0–100%
18	Blau 6	000 ⇔ 255	0–100%
19	Rot 7	000 ⇔ 255	0–100%
20	Grün 7	000 ⇔ 255	0–100%
21	Blau 7	000 ⇔ 255	0–100%
22	Rot 8	000 ⇔ 255	0–100%
23	Grün 8	000 ⇔ 255	0–100%
24	Blau 8	000 ⇔ 255	0–100%
25	Rot 9	000 ⇔ 255	0–100%
26	Grün 9	000 ⇔ 255	0–100%
27	Blau 9	000 ⇔ 255	0–100%
28	Rot 10	000 ⇔ 255	0–100%
29	Grün 10	000 ⇔ 255	0–100%
30	Blau 10	000 ⇔ 255	0–100%
31	Rot 11	000 ⇔ 255	0–100%
32	Grün 11	000 ⇔ 255	0–100%
33	Blau 11	000 ⇔ 255	0–100%
34	Rot 12	000 ⇔ 255	0–100%
35	Grün 12	000 ⇔ 255	0–100%
36	Blau 12	000 ⇔ 255	0–100%

48CH	Kanal	Funktion	Wert	Prozent/Einstellung
(Fortsetzung)	37	Rot 13	000 ⇔ 255	0–100%
	38	Grün 13	000 ⇔ 255	0–100%
	39	Blau 13	000 ⇔ 255	0–100%
	40	Rot 14	000 ⇔ 255	0–100%
	41	Grün 14	000 ⇔ 255	0–100%
	42	Blau 14	000 ⇔ 255	0–100%
	43	Rot 15	000 ⇔ 255	0–100%
	44	Grün 15	000 ⇔ 255	0–100%
	45	Blau 15	000 ⇔ 255	0–100%
	46	Rot 16	000 ⇔ 255	0–100%
	47	Grün 16	000 ⇔ 255	0–100%
	48	Blau 16	000 ⇔ 255	0–100%

8-CH	Kanal	Funktion	Wert	Prozent/Einstellung
	1	Dimmer	000 ⇔ 255	0–100%
	2	Rot	000 ⇔ 255	0–100%
	3	Grün	000 ⇔ 255	0–100%
	4	Blau	000 ⇔ 255	0–100%
	5	Farbtöne	000 ⇔ 010	Keine Funktion
			011 ⇔ 030	R: 100% G: 0–100% B: 0%
			031 ⇔ 050	R: 100–0% G: 100% B: 0%
			051 ⇔ 070	R: 0% G: 100% B: 0–100%
			071 ⇔ 090	R: 0% G: 100–0% B: 100%
			091 ⇔ 110	R: 0–100% G: 0% B: 100%
			111 ⇔ 130	R: 100% G: 0% B: 100–0%
			131 ⇔ 150	R: 100% G: 0–100% B: 0–100%
			151 ⇔ 170	R: 100–0% G: 100–0% B: 100%
			171 ⇔ 200	R: 100% G: 100% B: 100%
			201 ⇔ 205	Farb 1
			206 ⇔ 210	Farb 2
			211 ⇔ 215	Farb 3
			216 ⇔ 220	Farb 4
			221 ⇔ 225	Farb 5
	226 ⇔ 230	Farb 6		
	231 ⇔ 235	Farb 7		
	236 ⇔ 240	Farb 8		
	241 ⇔ 245	Farb 9		
	246 ⇔ 250	Farb 10		
	251 ⇔ 255	Farb 11		
	6	Strobe	000 ⇔ 010	Keine Funktion
			011 ⇔ 255	Strobe, langsam bis schnell

8-CH (Fortsetzung)	Kanal	Funktion	Wert	Prozent/Einstellung
7		Auto/Musiksteuerungs-Programme	000 ⇔ 010	Keine Funktion
			011 ⇔ 018	Auto-Programm 1
			019 ⇔ 026	Auto-Programm 2
			027 ⇔ 034	Auto-Programm 3
			035 ⇔ 042	Auto-Programm 4
			043 ⇔ 050	Auto-Programm 5
			051 ⇔ 058	Auto-Programm 6
			059 ⇔ 066	Auto-Programm 7
			067 ⇔ 074	Auto-Programm 8
			075 ⇔ 082	Auto-Programm 9
			083 ⇔ 090	Auto-Programm 10
			091 ⇔ 098	Auto-Programm 11
			099 ⇔ 106	Auto-Programm 12
			107 ⇔ 114	Auto-Programm 13
			115 ⇔ 122	Auto-Programm 14
			123 ⇔ 130	Auto-Programm 15
			131 ⇔ 138	Auto-Programm 16
			139 ⇔ 146	Auto-Programm 17
			147 ⇔ 154	Auto-Programm 18
			155 ⇔ 162	Auto-Programm 19
			163 ⇔ 170	Auto-Programm 20
			171 ⇔ 178	Auto-Programm 21
			179 ⇔ 186	Auto-Programm 22
			187 ⇔ 194	Auto-Programm 23
			195 ⇔ 202	Auto-Programm 24
			203 ⇔ 210	Auto-Programm 25
			211 ⇔ 218	Auto-Programm 26
219 ⇔ 226	Auto-Programm 27			
227 ⇔ 234	Auto-Programm 28 (spielt die verschiedenen Auto-Programme 1-21 ab)			
235 ⇔ 255	Musiksteuerungs-Programm			
8		Programmgeschwindigkeit (wenn Kanal 7 von 011 ⇔ 234 reicht)	000 ⇔ 255	Geschwindigkeit, langsam bis schnell
			Musikempfindlichkeit (wenn Kanal 7 von 235 ⇔ 255 reicht)	000 ⇔ 010
		011 ⇔ 255	Empfindlichkeit, niedrig bis hoch	
3-CH	Kanal	Funktion	Wert	Prozent/Einstellung
	1	Rot	000 ⇔ 255	0–100%
	2	Grün	000 ⇔ 255	0–100%
	3	Blau	000 ⇔ 255	0–100%

Informazioni sulla Guida

La Guida Rapida Freedom Stick Pack contiene informazioni di base sul prodotto quali montaggio, opzioni menù e valori DMX. Per maggiori dettagli, scaricare il Manuale Utente dal sito www.chauvetlighting.com.

Esclusione di responsabilità

Le informazioni e le specifiche contenute in questa guida possono essere modificate senza preavviso.

Note di Sicurezza

Le Note di Sicurezza includono informazioni importanti circa il montaggio, l'uso e la manutenzione.



- Questa apparecchiatura non è progettata per installazione permanente.
- Collegare questa unità SOLTANTO ad un circuito dotato di messa a terra e protetto.
- Prima di effettuare la pulizia o sostituire il fusibile, scollegare sempre l'unità dall'alimentazione elettrica.
- NON guardare la sorgente luminosa quando l'unità è in funzione.
- Assicurarsi che il cavo di alimentazione non sia piegato o danneggiato.
- Non scollegare mai questa apparecchiatura dall'alimentazione elettrica tirando il cavo.
- Per il montaggio in alto dell'unità utilizzare SEMPRE un cavo di sicurezza.
- NON collocare materiale infiammabile vicino all'unità mentre è in funzione.
- NON toccare l'unità durante il funzionamento perché potrebbe essere molto calda.



- La tensione della presa a muro cui si collega l'apparecchiatura deve trovarsi entro il campo specificato sull'etichetta o sul pannello posteriore.
- Questa apparecchiatura deve essere utilizzata soltanto in interni (IP20)! Per evitare il rischio di incendio o di folgorazione non esporre l'apparecchiatura alla pioggia o all'umidità.
- Montare sempre l'unità in posizione ben ventilata, ad almeno 50 cm. (20") da qualsiasi superficie.
- Assicurarsi che nessuna apertura di ventilazione dell'unità sia ostruita.
- Non collegare mai ad un dimmer o ad un reostato.
- Sostituire il fusibile con un altro dello stesso tipo e classe.
- Prendere e trasportare l'unità SOLTANTO dalla base.
- Massima temperatura ambiente ammessa: 40 °C (104 °F). Non utilizzare l'unità a temperature superiori.
- In caso di gravi problemi di funzionamento sospendere immediatamente l'utilizzo.
- NON aprire l'unità. Non contiene parti riparabili dall'utente.
- Questo prodotto non è né un giocattolo né un'arma.
- Per evitare un consumo inutile ed aumentare la durata, durante i periodi di non utilizzo disconnettere completamente il prodotto dall'alimentazione con l'interruttore o scollegando il cavo.

Contatti

Per richiedere assistenza o restituire l'apparecchiatura, al di fuori di Stati Uniti, Regno Unito, Irlanda, Messico o Benelux contattare il distributore locale. Per informazioni sui contatti, visitare il sito Web www.chauvetlighting.com.

Che cosa è incluso

- 4 Freedom Stick prodotti
- Multi-caricatore
- IRC-6
- 4 piastre base
- Borsa per trasporto
- Scheda di garanzia
- Guida Rapida

Per iniziare

Disimballare Freedom Stick Pack ed accertarsi di aver ricevuto tutti i componenti integri. Se l'imballo appare danneggiato, farlo immediatamente presente al trasportatore e non a Chauvet.

Descrizione del prodotto

Freedom Stick Pack include quattro unità Freedom Stick, un alimentatore esterno ed una borsa da trasporto.

Freedom Stick è una colonnina luminosa a profilo sottile con 16 LED tri-color su ciascun lato. Funziona completamente senza cavi grazie alla batteria ricaricabile al litio ed al ricetrasmittitore wireless D-Fi integrato. Grazie alle funzionalità di mappatura pixel, le applicazioni di Freedom Stick per DJ, bande e tutti gli artisti sono virtualmente illimitate.

Informazioni generali

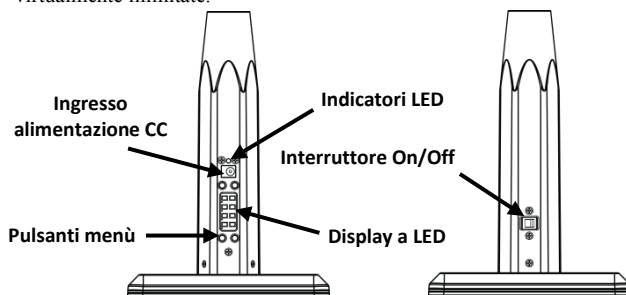

Informazioni generali di multi-caricatore

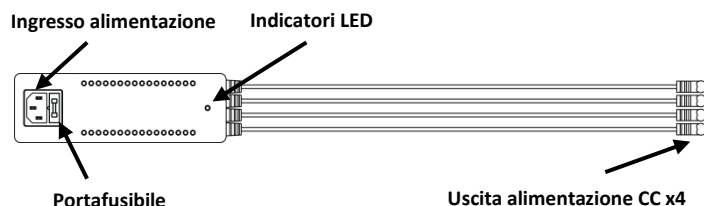

Alimentazione CA

Questa apparecchiatura è dotata di alimentatore esterno 4-in-1 a commutazione automatica con tensione in ingresso di 100~240 V CA - 50/60 Hz e 4 uscite, ciascuna a 15 V CC. L'indicatore a LED si illumina in Rosso quando l'apparecchiatura è collegata all'alimentazione elettrica.



Sostituzione fusibile

Per evitarne l'eccessiva usura e migliorarne la durata nel tempo, scollegare l'unità dalla presa elettrica o disattivare l'alimentazione tramite l'apposito interruttore, se inutilizzata per lunghi periodi.

1. Scollegare l'alimentazione elettrica dall'unità.
2. Inserire la punta di un giravite a testa piatta nella fessura dell'alloggiamento del fusibile.
3. Rimuovere dall'alloggiamento il cappello di sicurezza.
4. Rimuovere il fusibile bruciato dalla clip sulla parte anteriore del cappello di sicurezza e sostituirlo con uno identico.
5. Reinscrivere il portafusibile e ricollegare l'alimentazione elettrica.

Montaggio

Prima di montare l'unità, leggere le [Note di Sicurezza](#).

Schema di montaggio

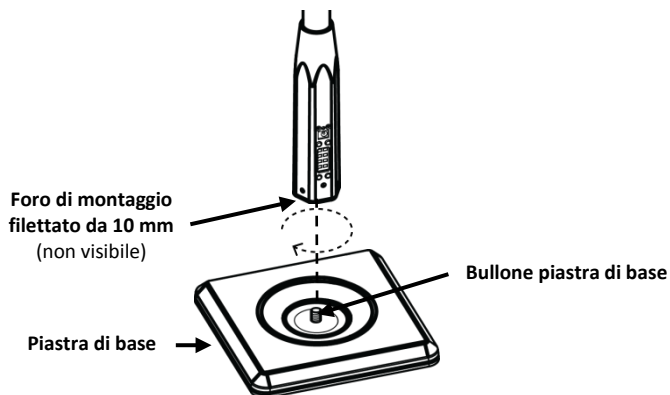

Alimentazione a batteria Freedom Stick viene fornito con una batteria ricaricabile al litio per funzionamento senza cavo.

Ricarica della batteria La batteria si ricarica ogni volta che l'unità viene collegata al caricabatterie esterno collegato alla presa di alimentazione. Se l'unità è collegata alla presa di alimentazione e non è in funzione, assicurarsi che l'interruttore On/Off sia in posizione Off. L'indicatore a LED di Freedom Stick si illumina in Rosso quando la batteria è in carica e passa al Verde quando è completamente carica.

Indicatore di carica della batteria Gli indicatori sul display Menu a LED mostrano la carica residua. Lo schema seguente ne fornisce la chiave di lettura.

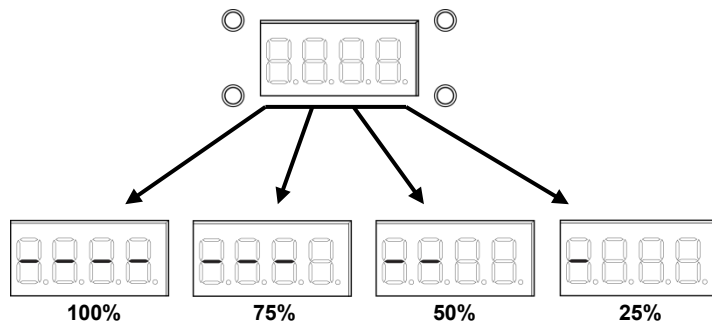

Tempo di funzionamento della batteria	Tempo massimo di funzionamento (tutti i colori accesi)	Tempo di ricarica
		Fino a 6.5 ore

Descrizione del pannello di controllo

Pulsante	Funzione
<MENU>	Consente di uscire dal menù o dalla funzione corrente
<UP>	Consente di spostarsi verso l'alto nell'elenco menù e di aumentare il valore numerico all'interno di una funzione
<DOWN>	Consente di spostarsi verso il basso nell'elenco menù e di diminuire il valore numerico all'interno di una funzione
<ENTER>	Consente di attivare il menù visualizzato o impostare il valore selezionato nella funzione selezionata

Opzioni del Menú

Modalità	Livelli di programmazione		Descrizione		
Modalità DMX	3-CH		Seleziona la funzione e il valore iniziale DMX		
	8-CH				
	48CH				
	50CH				
Colori preimpostati	C--	C 1-C 7	Seleziona uno dei colori preimpostati (rosso, verde, blu, ciano, magenta, giallo o bianco)		
Programmi automatici	P--	P 1-P 21		Imposta i programmi automatici da 1 a 21	
		P 22-P 27	1--r	2--r	Imposta i programmi automatici da 22 a 27, primo colore e secondo colore
			1--rg	2--rg	
			1--g	2--g	
			1--gb	2--gb	
			1--b	2--b	
			1--rb	2--rb	
			1rgb	2rgb	
	1OFF		2OFF		
	P 28		Imposta il programma automatico 28 (passa ciclicamente i programmi auto da 1 a 21)		
P 29-P 34		Imposta i programmi auto da 29 a 34 (per la modalità Master/Slave)			
P 35		Imposta il programma automatico 35 (passa ciclicamente i programmi auto da 29 a 34)			
Velocità	S--	S 1-S100	Regola la velocità dei programmi automatici (da veloce a lenta)		
Attivazione sonora	Snd		Imposta la modalità sonora		
Sensibilità sonora	SenS	u 0-u100	Regola la sensibilità della Modalità sonora (da bassa a alta)		
Mixaggio colore RGB	U--	r 0-r100	Regola i livelli di rosso, verde e blu per creare colori personalizzati		
		g 0-g100			
		b 0-b100			
Modalità infrarosso	Set	ON	Attiva la Modalità infrarossi per utilizzo telecomando IRC-6		
		OFF			
DMX Wireless	S-tr	ON	dtCH dt 1-dt16	Attiva la modalità DMX wireless ed imposta il canale trasmettitore o ricevitore	
			drCH dr 1-dr16		
		OFF			
Modalità Slave	SLA	SLA1	Imposta la modalità slave da 1 a 4 (definisce l'ordine dei programmi Master/Slave)		
		SLA2			
		SLA3			
		SLA4			

Collegamento DMX wireless Freedom Stick funziona con controller DMX. Le informazioni su come configurare Freedom Stick per funzionamento DMX sono contenute nel Manuale Utente disponibile sul sito Web Chauvet www.chauvetlighting.com/product-manuals-literature. Le informazioni sul DMX sono contenute nel Manuale Chauvet DMX Primer, disponibile sul sito Web Chauvet <http://www.chauvetlighting.com>.

Configurazione wireless Freedom Stick può essere azionato in modalità D-Fi wireless. Per maggiori informazioni relativamente a come configurare il prodotto per trasmettere o ricevere in modalità D-Fi wireless, scaricare le istruzioni del Manuale Utente dal sito Web Chauvet.

Indirizzo iniziale Per assicurare il completo accesso a tutti i canali in ciascuna modalità DMX, l'indirizzo maggiormente raccomandato è **463**.

Collegamento Master/Slave Freedom Stick funziona in modalità Master/Slave utilizzando D-Fi wireless. È possibile trovare le informazioni sul funzionamento Master/Slave dell'unità nel relativo Manuale Utente disponibile sul sito Web di Chauvet.



È possibile sincronizzare in wireless un numero illimitato di ricevitori con un solo trasmettitore. Per ottenere i migliori risultati, aggiungere i singoli ricevitori utilizzando la modalità Manuale per assicurarsi di poter selezionare lo stesso canale per i prodotti aggiuntivi.

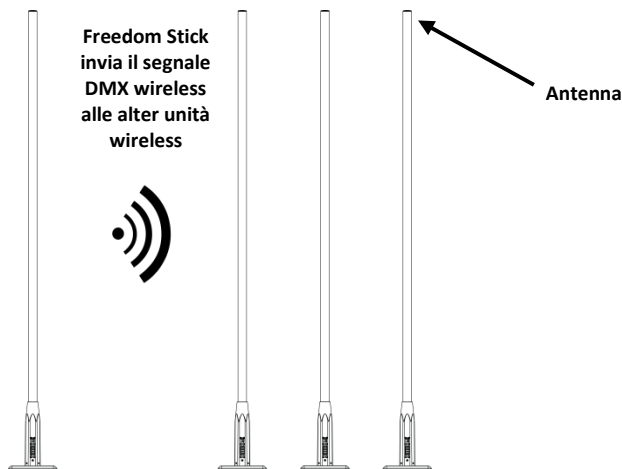

IRC-6 (Telecomando a infrarossi) È possibile mettere in funzione Freedom Stick tramite lo IRC-6 di CHAUVET IRC-6. Per maggiori informazioni al riguardo, scaricare le relative istruzioni o il Freedom Stick Manuale Utente dal sito Web www.chauvetlighting.com/product-manuals-literature.

Valori DMX

50CH	Canale	Funzione	Valore	Percentuale/Impostazione
	1	Rosso 1	000 ⇄ 255	0-100%
	2	Verde 1	000 ⇄ 255	0-100%
	3	Blu 1	000 ⇄ 255	0-100%
	4	Rosso 2	000 ⇄ 255	0-100%
	5	Verde 2	000 ⇄ 255	0-100%
	6	Blu 2	000 ⇄ 255	0-100%
	7	Rosso 3	000 ⇄ 255	0-100%
	8	Verde 3	000 ⇄ 255	0-100%
	9	Blu 3	000 ⇄ 255	0-100%
	10	Rosso 4	000 ⇄ 255	0-100%
	11	Verde 4	000 ⇄ 255	0-100%
	12	Blu 4	000 ⇄ 255	0-100%
	13	Rosso 5	000 ⇄ 255	0-100%
	14	Verde 5	000 ⇄ 255	0-100%
	15	Blu 5	000 ⇄ 255	0-100%
	16	Rosso 6	000 ⇄ 255	0-100%
	17	Verde 6	000 ⇄ 255	0-100%
	18	Blu 6	000 ⇄ 255	0-100%
	19	Rosso 7	000 ⇄ 255	0-100%
	20	Verde 7	000 ⇄ 255	0-100%
	21	Blu 7	000 ⇄ 255	0-100%
	22	Rosso 8	000 ⇄ 255	0-100%
	23	Verde 8	000 ⇄ 255	0-100%
	24	Blu 8	000 ⇄ 255	0-100%
	25	Rosso 9	000 ⇄ 255	0-100%
	26	Verde 9	000 ⇄ 255	0-100%
	27	Blu 9	000 ⇄ 255	0-100%
	28	Rosso 10	000 ⇄ 255	0-100%
	29	Verde 10	000 ⇄ 255	0-100%
	30	Blu 10	000 ⇄ 255	0-100%
	31	Rosso 11	000 ⇄ 255	0-100%
	32	Verde 11	000 ⇄ 255	0-100%
	33	Blu 11	000 ⇄ 255	0-100%
	34	Rosso 12	000 ⇄ 255	0-100%
	35	Verde 12	000 ⇄ 255	0-100%
	36	Blu 12	000 ⇄ 255	0-100%
	37	Rosso 13	000 ⇄ 255	0-100%
	38	Verde 13	000 ⇄ 255	0-100%
	39	Blu 13	000 ⇄ 255	0-100%
	40	Rosso 14	000 ⇄ 255	0-100%
	41	Verde 14	000 ⇄ 255	0-100%
	42	Blu 14	000 ⇄ 255	0-100%

50CH	Canale	Funzione	Valore	Percentuale/Impostazione
(cont.)	43	Rosso 15	000 ⇄ 255	0–100%
	44	Verde 15	000 ⇄ 255	0–100%
	45	Blu 15	000 ⇄ 255	0–100%
	46	Rosso 16	000 ⇄ 255	0–100%
	47	Verde 16	000 ⇄ 255	0–100%
	48	Blu 16	000 ⇄ 255	0–100%
	49	Strobo	000 ⇄ 010	Nessuna funzione
			011 ⇄ 255	Stroboscopio, da lento a veloce
	50	Dimmer	000 ⇄ 255	0–100%

48CH	Canale	Funzione	Valore	Percentuale/Impostazione
1	Rosso 1	000 ⇄ 255	0–100%	
2	Verde 1	000 ⇄ 255	0–100%	
3	Blu 1	000 ⇄ 255	0–100%	
4	Rosso 2	000 ⇄ 255	0–100%	
5	Verde 2	000 ⇄ 255	0–100%	
6	Blu 2	000 ⇄ 255	0–100%	
7	Rosso 3	000 ⇄ 255	0–100%	
8	Verde 3	000 ⇄ 255	0–100%	
9	Blu 3	000 ⇄ 255	0–100%	
10	Rosso 4	000 ⇄ 255	0–100%	
11	Verde 4	000 ⇄ 255	0–100%	
12	Blu 4	000 ⇄ 255	0–100%	
13	Rosso 5	000 ⇄ 255	0–100%	
14	Verde 5	000 ⇄ 255	0–100%	
15	Blu 5	000 ⇄ 255	0–100%	
16	Rosso 6	000 ⇄ 255	0–100%	
17	Verde 6	000 ⇄ 255	0–100%	
18	Blu 6	000 ⇄ 255	0–100%	
19	Rosso 7	000 ⇄ 255	0–100%	
20	Verde 7	000 ⇄ 255	0–100%	
21	Blu 7	000 ⇄ 255	0–100%	
22	Rosso 8	000 ⇄ 255	0–100%	
23	Verde 8	000 ⇄ 255	0–100%	
24	Blu 8	000 ⇄ 255	0–100%	
25	Rosso 9	000 ⇄ 255	0–100%	
26	Verde 9	000 ⇄ 255	0–100%	
27	Blu 9	000 ⇄ 255	0–100%	
28	Rosso 10	000 ⇄ 255	0–100%	
29	Verde 10	000 ⇄ 255	0–100%	
30	Blu 10	000 ⇄ 255	0–100%	
31	Rosso 11	000 ⇄ 255	0–100%	
32	Verde 11	000 ⇄ 255	0–100%	
33	Blu 11	000 ⇄ 255	0–100%	
34	Rosso 12	000 ⇄ 255	0–100%	
35	Verde 12	000 ⇄ 255	0–100%	
36	Blu 12	000 ⇄ 255	0–100%	

48CH	Canale	Funzione	Valore	Percentuale/Impostazione
(cont.)	37	Rosso 13	000 ⇔ 255	0-100%
	38	Verde 13	000 ⇔ 255	0-100%
	39	Blu 13	000 ⇔ 255	0-100%
	40	Rosso 14	000 ⇔ 255	0-100%
	41	Verde 14	000 ⇔ 255	0-100%
	42	Blu 14	000 ⇔ 255	0-100%
	43	Rosso 15	000 ⇔ 255	0-100%
	44	Verde 15	000 ⇔ 255	0-100%
	45	Blu 15	000 ⇔ 255	0-100%
	46	Rosso 16	000 ⇔ 255	0-100%
	47	Verde 16	000 ⇔ 255	0-100%
	48	Blu 16	000 ⇔ 255	0-100%

8-CH	Canale	Funzione	Valore	Percentuale/Impostazione
	1	Dimmer	000 ⇔ 255	0-100%
	2	Rosso	000 ⇔ 255	0-100%
	3	Verde	000 ⇔ 255	0-100%
	4	Blu	000 ⇔ 255	0-100%
	5	Macro colori	000 ⇔ 010	Nessuna funzione
			011 ⇔ 030	R: 100% G: 0-100% B: 0%
			031 ⇔ 050	R: 100-0% G: 100% B: 0%
			051 ⇔ 070	R: 0% G: 100% B: 0-100%
			071 ⇔ 090	R: 0% G: 100-0% B: 100%
			091 ⇔ 110	R: 0-100% G: 0% B: 100%
			111 ⇔ 130	R: 100% G: 0% B: 100-0%
			131 ⇔ 150	R: 100% G: 0-100% B: 0-100%
			151 ⇔ 170	R: 100-0% G: 100-0% B: 100%
			171 ⇔ 200	R: 100% G: 100% B: 100%
			201 ⇔ 205	Colore 1
			206 ⇔ 210	Colore 2
			211 ⇔ 215	Colore 3
			216 ⇔ 220	Colore 4
			221 ⇔ 225	Colore 5
			226 ⇔ 230	Colore 6
	231 ⇔ 235	Colore 7		
	236 ⇔ 240	Colore 8		
	241 ⇔ 245	Colore 9		
	246 ⇔ 250	Colore 10		
	251 ⇔ 255	Colore 11		
	6	Strobo	000 ⇔ 010	Nessuna funzione
			011 ⇔ 255	Stroboscopio, da lento a veloce

8-CH (cont.)	Canale	Funzione	Valore	Percentuale/Impostazione
7		Programma automatico/ attivazione sonora	000 ⇔ 010	Nessuna funzione
			011 ⇔ 018	Programma automatico 1
			019 ⇔ 026	Programma automatico 2
			027 ⇔ 034	Programma automatico 3
			035 ⇔ 042	Programma automatico 4
			043 ⇔ 050	Programma automatico 5
			051 ⇔ 058	Programma automatico 6
			059 ⇔ 066	Programma automatico 7
			067 ⇔ 074	Programma automatico 8
			075 ⇔ 082	Programma automatico 9
			083 ⇔ 090	Programma automatico 10
			091 ⇔ 098	Programma automatico 11
			099 ⇔ 106	Programma automatico 12
			107 ⇔ 114	Programma automatico 13
			115 ⇔ 122	Programma automatico 14
			123 ⇔ 130	Programma automatico 15
			131 ⇔ 138	Programma automatico 16
			139 ⇔ 146	Programma automatico 17
			147 ⇔ 154	Programma automatico 18
			155 ⇔ 162	Programma automatico 19
			163 ⇔ 170	Programma automatico 20
			171 ⇔ 178	Programma automatico 21
			179 ⇔ 186	Programma automatico 22
			187 ⇔ 194	Programma automatico 23
			195 ⇔ 202	Programma automatico 24
			203 ⇔ 210	Programma automatico 25
			211 ⇔ 218	Programma automatico 26
			219 ⇔ 226	Programma automatico 27
227 ⇔ 234	Programma automatico 28 (passa ciclicamente i programmi auto da 1 a 21)			
235 ⇔ 255	Programma Attivazione sonora			
8		Velocità programma (in can. 7 è 011 ⇔ 234)	000 ⇔ 255	Da lento a veloce
		Sensibilità sonora (in can. 7 è 235 ⇔ 255)	000 ⇔ 010	Sensibilità disattivazione
			011 ⇔ 255	Sensibilità minima-massima

3-CH	Canale	Funzione	Valore	Percentuale/Impostazione
	1	Rosso	000 ⇔ 255	0–100%
	2	Verde	000 ⇔ 255	0–100%
	3	Blu	000 ⇔ 255	0–100%

Over deze handleiding Disclaimer

De Freedom Stick Pack Beknopte Handleiding (BH) bevat basisinformatie over het product, zoals montage, menu-opties en DMX-waarden. Download de gebruikershandleiding op www.chauvetlighting.com voor meer informatie.

De informatie en specificaties in deze BH kunnen zonder voorafgaande kennisgeving worden gewijzigd.

Veiligheidsinstructies

Deze veiligheidsinstructies bevatten belangrijke informatie over de installatie, het gebruik en het onderhoud.



- Dit product is niet bedoeld voor permanente installatie.
- Sluit dit product UITSLUITEND op een geaard en beveiligd stroomcircuit.
- Haal voor het vervangen van de zekering altijd de stekker van het product uit het stopcontact.
- KIIJK NIET in de lichtbron wanneer het apparaat is ingeschakeld.
- Zorg ervoor dat het stroomsnoer niet knikt of beschadigd.
- Koppel dit product nooit los van het stopcontact door aan het snoer te trekken.
- Gebruik een veiligheidskabel wanneer het product boven lichaamshoogte wordt gemonteerd.
- GEEN brandbare materialen in de buurt van de unit tijdens gebruik.
- RAAK het product NIET AAN wanneer het in werking omdat het dan heet zijn.



- De spanning van het stopcontact waarop u dit product aansluit moet binnen het vermelde bereik op de sticker of achterkant van het product zijn.
- Het product is alleen voor gebruik binnenshuis! (IP20) Om risico op brand of elektrische schokken te voorkomen, mag dit product niet aan regen of vocht worden blootgesteld.
- Monteer dit product altijd op een plek met voldoende ventilatie, minstens 20 inch (50 cm) van de aangrenzende oppervlakken.
- Zorg ervoor dat er geen ventilatie-openingen van de behuizing van het product worden geblokkeerd.
- Sluit dit product nooit aan op een dimmer of een regelweerstand.
- Vervang de zekering met een van hetzelfde type en met dezelfde waarde.
- Gebruik UITSLUITEND de onder om dit product te dragen.
- De maximale omgevingstemperatuur bedraagt 40 °C. Gebruik dit product niet bij hogere temperaturen.
- Stop in het geval van ernstige operationele problemen onmiddellijk met het gebruik.
- Open het product NIET. Het bevat geen te onderhouden onderdelen.
- Dit product is geen speelgoed, noch een wapen.
- Om onnodige slijtage te elimineren en zijn levensduur te verlengen, gedurende perioden wanneer het product niet wordt gebruikt, moet u het product afsluiten door een aardlekschakelaar om te zetten of door het te ontkoppelen.

Contact

Van buiten de VS, Verenigd Koninkrijk, Ierland, Mexico of Benelux kunt u contact opnemen met de distributeur of om ondersteuning vragen dan wel het product retourneren. Ga naar www.chauvetlighting.com voor contactinformatie.

Wat is inbegrepen

- 4 Freedom Stick producten
- Draagtas
- Multilader
- Garantiekaart
- IRC-6
- Beknopte handleiding
- 4 onderplaten

Om te beginnen

Pak uw Freedom Stick Pack uit en zorg ervoor dat u alle onderdelen in goede staat hebt ontvangen. Als de doos of inhoud beschadigd lijkt, stel dan de vervoerder onmiddellijk op de hoogte, niet Chauvet.

Product- beschrijving

Het Freedom Stick-pakket bevat vier Freedom Stick-producten, een externe voeding en een draagtas.

De Freedom Stick is een lage lichtpilaar met 16 driekleurige LED's op elke zijde. Het is ontworpen voor 100% kabelvrije werking met een oplaadbare lithium-accu en een ingebouwde draadloze D-Fi-zendontvanger. Met pixelmapping-mogelijkheden, zijn de toepassingen van de Freedom Stick vrijwel onbegrensd voor zowel DJ's, bands en andere artiesten.

Product- overzicht

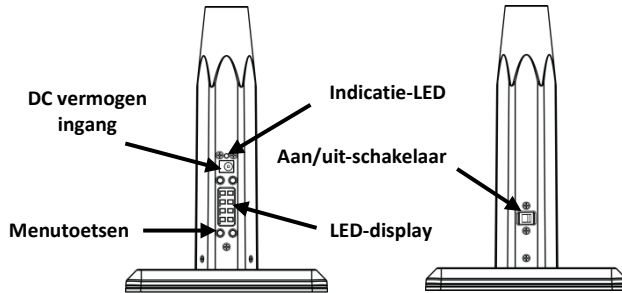

Multilader- overzicht

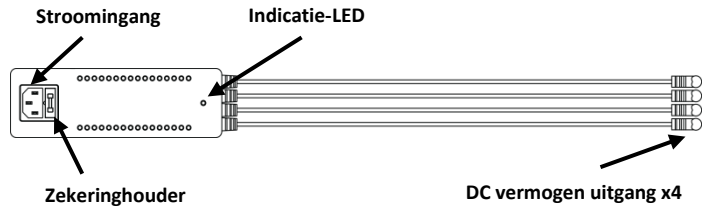

AC-stroom

Dit product heeft een externe 4-in-1 lader met automatisch bereik die kan werken met een ingangsspanning van 100 tot 240 V wisselstroom, 50/60 Hz. Het heeft 4 uitgangen van elke 14 V gelijkstroom. Het LED-lampje brandt rood wanneer het op een stroombron is aangesloten.



Vervangen van de zekering

Om onnodige slijtage te elimineren en zijn levensduur te verlengen, gedurende perioden wanneer het product niet wordt gebruikt, moet u het product afsluiten door een aardlekschakelaar om te zetten of door het te ontkoppelen.

1. Ontkoppel het apparaat van de stroom.
2. Wig de punt van een platte schroevendraaier in de sleuf van de zekeringhouder.
3. Druk de beveiligingskap uit de behuizing.
4. Verwijder de doorgebrande zekering vanaf de clip aan de voorkant van de veiligheidsafdekking en vervang deze door een zekering van exact hetzelfde type.
5. Plaats de zekeringhouder terug en steek de stekker er weer in.

Montage

Lees alvorens dit product te monteren alle [Veiligheidsinstructies](#).

Montagediagram

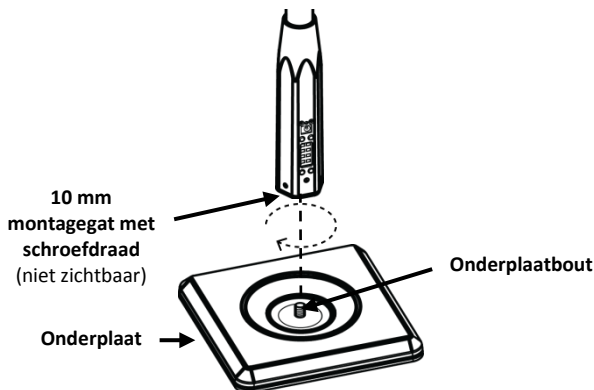

Accuvoeding Opladen van de accu

De Freedom Stick wordt geleverd met een oplaadbare lithiumaccu voor kabelloze werking.

Wanneer het product in de externe lader wordt gestoken en de lader op een stroombron is aangesloten, wordt de accu opgeladen. Als het product is aangesloten en niet in bedrijf is, zorg er dan voor dat de aan/uit-schakelaar in de uit-stand staat. Het LED-lampje op de Freedom Stick wordt rood terwijl de accu oplaadt, waarna het groen wordt wanneer de accu volledig is opgeladen.

Lampje voor de levensduur van de accu

De lampjes op het LED-menudisplay laten zien hoeveel levensduur van de accu beschikbaar blijft. Onderstaande tekening geeft inzicht tot het lezen van de levensduur van de batterijlampjes.

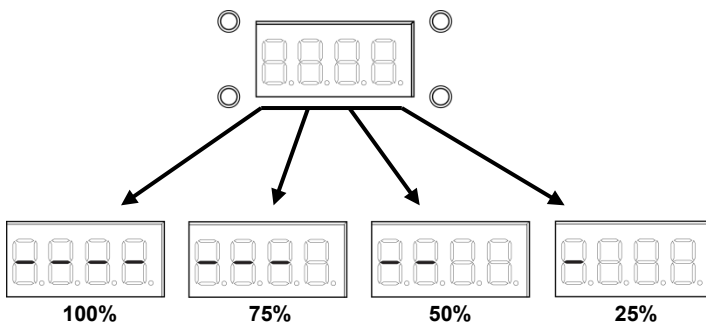

Batterij levensduur

Maximale levensduur
(alle kleuren aan)

Tot 6.5 uur

Heroplaadtijd

4.5 uur

Beschrijving bedienings- paneel

Toets	Functie
<MENU>	Sluit het huidige menu of functie af
<UP>	Navigeert omhoog via het menu of verhoogt de numerieke waarde wanneer in een functie
<DOWN>	Navigeert omlaag via het menu of verlaagt de numerieke waarde wanneer in een functie
<ENTER>	Activeert het huidige getoonde menu of plaatst de huidige geselecteerde waarde in de geselecteerde functie

Menu opties

Modus	Programmeerniveaus		Beschrijving		
DMX-Modus	3-CH		d 1-d512		
	8-CH				
	48CH				
	50CH				
Vooringestelde kleuren	C--	C 1-C 7	Selecteert een van de vooringestelde kleuren (rood, groen, blauw, cyaan, magenta, geel of wit)		
Automatische programma's	P--	P 1-P 21		Stelt autoprogramma 1-21 in	
		P 22-P 27	1--r	2--r	Stelt autoprogramma 22-27 in, eerste kleur, en tweede kleur
			1-rg	2-rg	
			1--g	2--g	
			1-gb	2-gb	
			1--b	2--b	
			1-rb	2-rb	
			1rgb	2rgb	
		1OFF	2OFF		
		P 28		Stelt autoprogramma 28 in (bladert door autoprogramma's 1-21)	
P 29-P 34		Stelt autoprogramma 29-34 in (ontworpen voor Master/Slave-modus)			
P 35		Stelt autoprogramma 35 (bladert door autoprogramma's 29-34)			
Snelheid	S--	S 1-S100	Stelt de snelheid in van het automatische programma (snel tot langzaam)		
Geluidsactief	Snd		Stelt Geluid-Actieve Stand in		
Geluidsgevoeligheid	SenS	u 0-u100	Stelt de gevoeligheid in van de geluidsmodus (laag tot hoog)		
RGB-kleurenmenging	U--	r 0-r100	Stelt de rode, groene en blauwe niveaus in om aangepaste kleuren te creëren		
		g 0-g100			
		b 0-b100			
Infrarood modus	Set	ON	Schakel de infrarood-modus is voor gebruik van de IRC-6 afstandsbediening		
		OFF			
Draadloze DMX	S-tr	ON	dtCH	dt 1-dt16	Schakelt draadloze DMX-modus is en stelt het zender- of ontvangerkanaal in
			drCH	dr 1-dr16	
		OFF			
Slave-Modus	SLA	SLA1	Stelt slave-modus 1-4 in (definieert volgorde van Master/Slave-programma's)		
		SLA2			
		SLA3			
		SLA4			

Draadloze DMX-koppeling

De Freedom Stick werkt met een DMX-controller. Informatie over de configuratie van de Freedom Stick via DMX-bediening staat in de Gebruikershandleiding, die beschikbaar is op de Chauvet website onder www.chauvetlighting.com/product-manuals-literature. Informatie over DMX staat in het DMX-basishandboek van Chauvet, dat beschikbaar is op de website van Chauvet onder <http://www.chauvetlighting.com>.

Draadloze configuratie

De Freedom Stick kan worden bediend in draadloze D-Fi-modus. Voor meer informatie over het configureren van dit product om te verzenden of te ontvangen in draadloze D-Fi-modus, downloadt u de instructies voor de Freedom Stick-gebruikershandleiding op de website van Chauvet.

Startadres

Om volledige toegang tot alle kanalen in elke DMX-modus te garanderen is het hoogste aanbevolen DMX-adres voor dit product **463**.

Master/slave-verbinding

De Freedom Stick werkt in Master-/Slave-modus met behulp van draadloze D-Fi. Informatie over de configuratie van de Freedom Stick voor master/slave-werking staat in de gebruikershandleiding, die beschikbaar is op de website van Chauvet.



U kunt draadloos een onbegrensd aantal ontvangers synchroniseren met een zender. Om te zorgen voor een sterk signaal, moeten de apparaten 1,5 meter of hoger van de grond af staan of in een onbelemmerde gezichtslinij van elkaar staan.

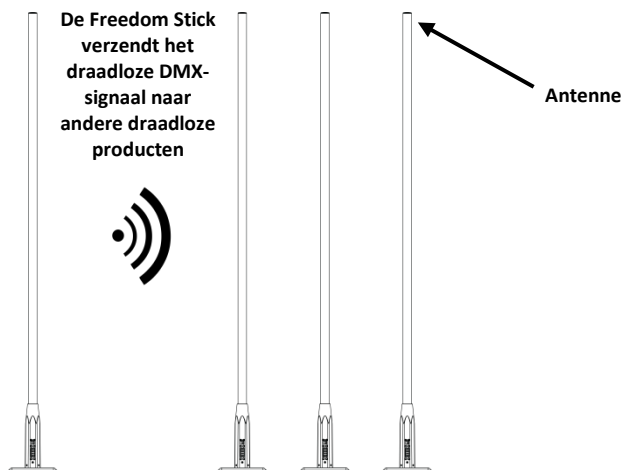

IRC-6 Infrarood Remote Control

De Freedom Stick kan worden bediend met de CHAUVET IRC-6. Voor meer informatie over de IRC-6, downloadt u instructies voor de IRC-6 of de gebruikershandleiding van Freedom Stick op www.chauvetlighting.com/product-manuals-literature.

DMX-waarden

50CH	Kanaal	Functie	Waarde	Percentage/instelling
	1	Rood 1	000 ⇄ 255	0–100%
	2	Groen 1	000 ⇄ 255	0–100%
	3	Blauw 1	000 ⇄ 255	0–100%
	4	Rood 2	000 ⇄ 255	0–100%
	5	Groen 2	000 ⇄ 255	0–100%
	6	Blauw 2	000 ⇄ 255	0–100%
	7	Rood 3	000 ⇄ 255	0–100%
	8	Groen 3	000 ⇄ 255	0–100%
	9	Blauw 3	000 ⇄ 255	0–100%
	10	Rood 4	000 ⇄ 255	0–100%
	11	Groen 4	000 ⇄ 255	0–100%
	12	Blauw 4	000 ⇄ 255	0–100%
	13	Rood 5	000 ⇄ 255	0–100%
	14	Groen 5	000 ⇄ 255	0–100%
	15	Blauw 5	000 ⇄ 255	0–100%
	16	Rood 6	000 ⇄ 255	0–100%
	17	Groen 6	000 ⇄ 255	0–100%
	18	Blauw 6	000 ⇄ 255	0–100%
	19	Rood 7	000 ⇄ 255	0–100%
	20	Groen 7	000 ⇄ 255	0–100%
	21	Blauw 7	000 ⇄ 255	0–100%
	22	Rood 8	000 ⇄ 255	0–100%
	23	Groen 8	000 ⇄ 255	0–100%
	24	Blauw 8	000 ⇄ 255	0–100%
	25	Rood 9	000 ⇄ 255	0–100%
	26	Groen 9	000 ⇄ 255	0–100%
	27	Blauw 9	000 ⇄ 255	0–100%
	28	Rood 10	000 ⇄ 255	0–100%
	29	Groen 10	000 ⇄ 255	0–100%
	30	Blauw 10	000 ⇄ 255	0–100%
	31	Rood 11	000 ⇄ 255	0–100%
	32	Groen 11	000 ⇄ 255	0–100%
	33	Blauw 11	000 ⇄ 255	0–100%
	34	Rood 12	000 ⇄ 255	0–100%
	35	Groen 12	000 ⇄ 255	0–100%
	36	Blauw 12	000 ⇄ 255	0–100%
	37	Rood 13	000 ⇄ 255	0–100%
	38	Groen 13	000 ⇄ 255	0–100%
	39	Blauw 13	000 ⇄ 255	0–100%
	40	Rood 14	000 ⇄ 255	0–100%
	41	Groen 14	000 ⇄ 255	0–100%
	42	Blauw 14	000 ⇄ 255	0–100%

50CH	Kanaal	Functie	Waarde	Percentage/instelling
(vervolg)	43	Rood 15	000 ⇔ 255	0-100%
	44	Groen 15	000 ⇔ 255	0-100%
	45	Blaauw 15	000 ⇔ 255	0-100%
	46	Rood 16	000 ⇔ 255	0-100%
	47	Groen 16	000 ⇔ 255	0-100%
	48	Blaauw 16	000 ⇔ 255	0-100%
	49	Stroboscoop	000 ⇔ 010	Geen functie
			011 ⇔ 255	Langzaam tot snel-stroboscoop
	50	Dimmer	000 ⇔ 255	0-100%

48CH	Kanaal	Functie	Waarde	Percentage/instelling
	1	Rood 1	000 ⇔ 255	0-100%
	2	Groen 1	000 ⇔ 255	0-100%
	3	Blaauw 1	000 ⇔ 255	0-100%
	4	Rood 2	000 ⇔ 255	0-100%
	5	Groen 2	000 ⇔ 255	0-100%
	6	Blaauw 2	000 ⇔ 255	0-100%
	7	Rood 3	000 ⇔ 255	0-100%
	8	Groen 3	000 ⇔ 255	0-100%
	9	Blaauw 3	000 ⇔ 255	0-100%
	10	Rood 4	000 ⇔ 255	0-100%
	11	Groen 4	000 ⇔ 255	0-100%
	12	Blaauw 4	000 ⇔ 255	0-100%
	13	Rood 5	000 ⇔ 255	0-100%
	14	Groen 5	000 ⇔ 255	0-100%
	15	Blaauw 5	000 ⇔ 255	0-100%
	16	Rood 6	000 ⇔ 255	0-100%
	17	Groen 6	000 ⇔ 255	0-100%
	18	Blaauw 6	000 ⇔ 255	0-100%
	19	Rood 7	000 ⇔ 255	0-100%
	20	Groen 7	000 ⇔ 255	0-100%
	21	Blaauw 7	000 ⇔ 255	0-100%
	22	Rood 8	000 ⇔ 255	0-100%
	23	Groen 8	000 ⇔ 255	0-100%
	24	Blaauw 8	000 ⇔ 255	0-100%
	25	Rood 9	000 ⇔ 255	0-100%
	26	Groen 9	000 ⇔ 255	0-100%
	27	Blaauw 9	000 ⇔ 255	0-100%
	28	Rood 10	000 ⇔ 255	0-100%
	29	Groen 10	000 ⇔ 255	0-100%
	30	Blaauw 10	000 ⇔ 255	0-100%
	31	Rood 11	000 ⇔ 255	0-100%
	32	Groen 11	000 ⇔ 255	0-100%
	33	Blaauw 11	000 ⇔ 255	0-100%
	34	Rood 12	000 ⇔ 255	0-100%
	35	Groen 12	000 ⇔ 255	0-100%
	36	Blaauw 12	000 ⇔ 255	0-100%

48CH	Kanaal	Functie	Waarde	Percentage/instelling
(vervolg)	37	Rood 13	000 ⇔ 255	0–100%
	38	Groen 13	000 ⇔ 255	0–100%
	39	Blauw 13	000 ⇔ 255	0–100%
	40	Rood 14	000 ⇔ 255	0–100%
	41	Groen 14	000 ⇔ 255	0–100%
	42	Blauw 14	000 ⇔ 255	0–100%
	43	Rood 15	000 ⇔ 255	0–100%
	44	Groen 15	000 ⇔ 255	0–100%
	45	Blauw 15	000 ⇔ 255	0–100%
	46	Rood 16	000 ⇔ 255	0–100%
	47	Groen 16	000 ⇔ 255	0–100%
	48	Blauw 16	000 ⇔ 255	0–100%

8-CH	Kanaal	Functie	Waarde	Percentage/instelling
	1	Dimmer	000 ⇔ 255	0–100%
	2	Rood	000 ⇔ 255	0–100%
	3	Groen	000 ⇔ 255	0–100%
	4	Blauw	000 ⇔ 255	0–100%
	5	Kleurenmacro's	000 ⇔ 010	Geen functie
			011 ⇔ 030	R: 100% G: 0–100% B: 0%
			031 ⇔ 050	R: 100–0% G: 100% B: 0%
			051 ⇔ 070	R: 0% G: 100% B: 0–100%
			071 ⇔ 090	R: 0% G: 100–0% B: 100%
			091 ⇔ 110	R: 0–100% G: 0% B: 100%
			111 ⇔ 130	R: 100% G: 0% B: 100–0%
			131 ⇔ 150	R: 100% G: 0–100% B: 0–100%
			151 ⇔ 170	R: 100–0% G: 100–0% B: 100%
			171 ⇔ 200	R: 100% G: 100% B: 100%
			201 ⇔ 205	Kleur 1
			206 ⇔ 210	Kleur 2
			211 ⇔ 215	Kleur 3
			216 ⇔ 220	Kleur 4
			221 ⇔ 225	Kleur 5
			226 ⇔ 230	Kleur 6
			231 ⇔ 235	Kleur 7
	236 ⇔ 240	Kleur 8		
	241 ⇔ 245	Kleur 9		
	246 ⇔ 250	Kleur 10		
	251 ⇔ 255	Kleur 11		
	6	Stroboscoop	000 ⇔ 010	Geen functie
			011 ⇔ 255	Langzaam tot snel-stroboscoop

8-CH	Kanaal	Functie	Waarde	Percentage/instelling
(vervolg)	7	Automatisch/ Geluidsactieve programmas	000 ⇔ 010	Geen functie
			011 ⇔ 018	Automatisch programma 1
			019 ⇔ 026	Automatisch programma 2
			027 ⇔ 034	Automatisch programma 3
			035 ⇔ 042	Automatisch programma 4
			043 ⇔ 050	Automatisch programma 5
			051 ⇔ 058	Automatisch programma 6
			059 ⇔ 066	Automatisch programma 7
			067 ⇔ 074	Automatisch programma 8
			075 ⇔ 082	Automatisch programma 9
			083 ⇔ 090	Automatisch programma 10
			091 ⇔ 098	Automatisch programma 11
			099 ⇔ 106	Automatisch programma 12
			107 ⇔ 114	Automatisch programma 13
			115 ⇔ 122	Automatisch programma 14
			123 ⇔ 130	Automatisch programma 15
			131 ⇔ 138	Automatisch programma 16
			139 ⇔ 146	Automatisch programma 17
			147 ⇔ 154	Automatisch programma 18
			155 ⇔ 162	Automatisch programma 19
			163 ⇔ 170	Automatisch programma 20
			171 ⇔ 178	Automatisch programma 21
			179 ⇔ 186	Automatisch programma 22
			187 ⇔ 194	Automatisch programma 23
			195 ⇔ 202	Automatisch programma 24
203 ⇔ 210	Automatisch programma 25			
211 ⇔ 218	Automatisch programma 26			
219 ⇔ 226	Automatisch programma 27			
227 ⇔ 234	Automatisch programma 28 (bladert door autoprogramma's 1–21)			
235 ⇔ 255	Geluidsactieve programma			
8	Programma-snelheid (wanneer K 7 011 ⇔ 234 is)	000 ⇔ 255	Lage tot hoge snelheid	
		Geluidsgevoeligheid (wanneer K 7 235 ⇔ 255 is)	000 ⇔ 010	Gevoeligheid uit
			011 ⇔ 255	Lage tot hoge gevoeligheid

3-CH	Kanaal	Functie	Waarde	Percentage/instelling
	1	Rood	000 ⇔ 255	0–100%
	2	Groen	000 ⇔ 255	0–100%
	3	Blauw	000 ⇔ 255	0–100%

Contact USA WORLD HEADQUARTERS**Us****General Information**

Address: 5200 NW 108th Avenue
 Sunrise, FL 33351
 Voice: (954) 577-4455
 Fax: (954) 929-5560
 Toll free: (800) 762-1084

Technical Support

Voice: (954) 577-4455 (Press 4)
 Fax: (954) 756-8015
 Email: tech@chauvetlighting.com

World Wide Web

www.chauvetlighting.com

EUROPE**General Information**

Address: Stokstraat 18
 9770 Kruishoutem
 Belgium
 Voice: +32 9 388 93 97

General Information

Address: Unit 1C
 Brookhill Road Industrial Estate
 Pinxton, Nottingham, UK
 NG16 6NT
 Voice: +44 (0)1773 511115
 Fax: +44 (0)1773 511110

Technical Support

Email: Eutech@chauvetlighting.eu

World Wide Web

www.chauvetlighting.eu

Technical Support

Email: uktech@chauvetlighting.com

World Wide Web

www.chauvetlighting.co.uk

MEXICO**General Information**

Address: Av. Santa Ana 30
 Parque Industrial Lerma
 Lerma, Mexico C.P. 52000
 Voice: +52 (728) 285-5000

Technical Support

Email: servicio@chauvet.com.mx

World Wide Web www.chauvet.com.mx

Outside the U.S., United Kingdom, Ireland, Mexico, or Benelux, contact the dealer of record. Follow their instructions to request support or to return a product. Visit our website for contact details.

Freedom Stick Pack QRG Rev. 2 ML6

© Copyright 2015 Chauvet

All rights reserved.

Printed in the P. R. C.

