

DENON

PROFESSIONAL

Split Mix 6

User Guide	English (2 – 6)
Guía del usuario	Español (7 – 11)
Guide d'utilisation	Français (12 – 16)
Guida per l'uso	Italiano (17 – 21)
Benutzerhandbuch	Deutsch (22 – 26)
Appendix	English (27)

User Guide (English)

Introduction

The Split Mix 6 splitter/mixer is equipped with the following features:

- 1 rack space size
- Split / Mix switch for each mono channel
- 2 input, 6+2 output splitter
- 6 Balance / Pan controls for each channel
- Main input and output level control
- Main Link function allows routing the Main Input signal to the Main Output.
- Balance and level controls with 6-segment LED meters on mono input channels
- Balanced XLR and TRS connectors
- Dual-voltage unit for global operation

Please see this guide's **Setup** chapter to learn how to integrate Split Mix 6 with your audio system, and then refer to the **Operation** chapter to start using Split Mix 6.

Box Contents

Split Mix 6

Power Cable

User Guide

Safety & Warranty Manual

Support

For the latest information about this product (system requirements, compatibility information, etc.) and product registration, visit denonpro.com.

Features

Front Panel

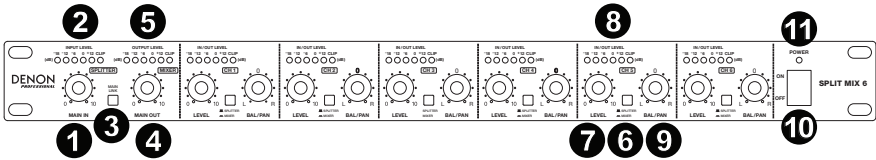

1. **Main Input Level Control:** Use this knob to adjust the level of the Main Input signal.
2. **Input Level Meter:** This LED meter shows the level of the Main Input signal. If the Clip LED illuminates, turn down the Main Input to prevent the signal from distorting.
3. **Main Link Control:** Press this switch to send the Main Input signal to the Main Output.
4. **Main Output Level Control:** Use this knob to adjust the level of the Main Output signal.
5. **Output Level Meter:** This LED meter shows the level of the Main Output signal. If the Clip LED illuminates, turn down the signal at either the input stage or the Main Output to avoid distorting the signal.
6. **Split/Mix:** Use this switch to select the mode for each mono channel. For Splitter mode, disengage the switch, and the Main Input signal will be split and routed to this channel output. For Mixer mode, engage this switch, and the mono channel input signal will be sent to the Main Output bus. This signal will combine with the main input signal when the Main Link is activated. You can also route the mono channel input signal to the mono channel output directly.
7. **Channel Level Control:** Use this knob to adjust the level of each mono channel. In Splitter mode, this adjusts the output level of each individual mono channel. When in Mixer mode, this adjusts how much of the mono channel input signal is sent to the Main Output and/or each individual mono channel output.
8. **Input/Output Level Meter:** This LED meter shows the output level of each mono channel. If the Clip LED illuminates, turn down the Main Input Level Control to prevent the signal from distorting.
9. **Balance/Pan Control:** If the stereo main signal is split into the mono channel output, or the mono input signal is routed to the stereo main output bus, use this knob to determine the proportion between the left and the right channel.
10. **Power Switch:** Use this switch to turn the unit on or off.
11. **Power LED:** This LED will light up when the unit is powered on.

Rear Panel

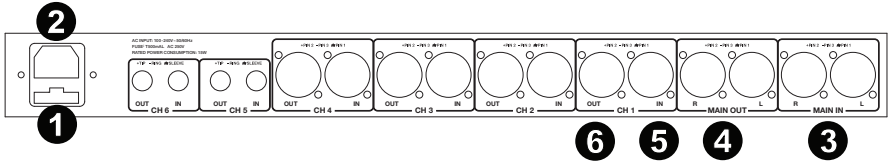

1. **Fuse Holder:** Check what the available voltage is in your country and confirm the voltage switch for Split Mix 6 is configured correctly before connecting the power cable to Split Mix 6.
Caution: The fuse should only be changed by a qualified technician. If the fuse continues to blow after replacing, discontinue use of Split Mix 6 until it is repaired.
2. **Power Connector:** Connect the included power cable here.
Note: Do not connect the power cable to Split Mix 6 until the voltage has been correctly set.
3. **Main Inputs:** These two balanced XLR connectors are used to input the main stereo signal. In Splitter mode, these can be sent to each mono channel output.
4. **Main Outputs:** These two balanced XLR connectors are used to output the main stereo signal. By engaging the Main Link switch, the signal will be sent to the Main Input.
5. **Mono Channel Inputs:** For channels 1-4, use the XLR balanced connectors to input the mono signal. For channels 5-6, use the TRS connectors.
6. **Mono Channel Outputs:** For channels 1-4, use the XLR balanced connectors to output the mono signal. For channels 5-6, use the TRS connectors.

Operation

Using Split Mix 6 as a splitter:

You can split a specific Main Input signal to 6 outputs. With the **Main Link** switch engaged, 2 further outputs are added.

In this application, use the **Split/Mix** switch to select the Splitter operational mode for each mono channel, apply the main signal from the Main Input connectors, and get the 6 outputs from the Mono Output connectors of each channel. While the **Main Link** switch is engaged, the Main Output will also be linked with the Main Input signal, and two further outputs are provided.

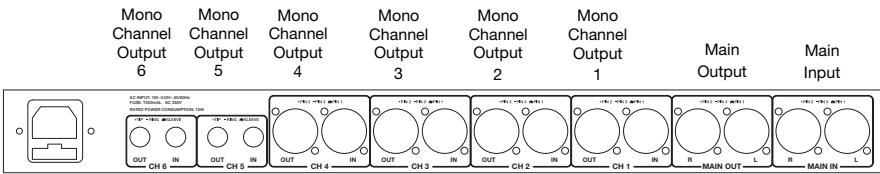

Using Split Mix 6 as a mixer:

Use this application to mix the main stereo signal with several mono signals. Use the **Split/Mix** switch to select the mixer operational mode for each mono channel, input the signal from the mono input of each channel, and output the main mixed signal from the Main Output. While the **Main Link** switch is engaged, the Main Input will also be linked with the Main Output signal, and two further input signals can be mixed with the Main Output signal.

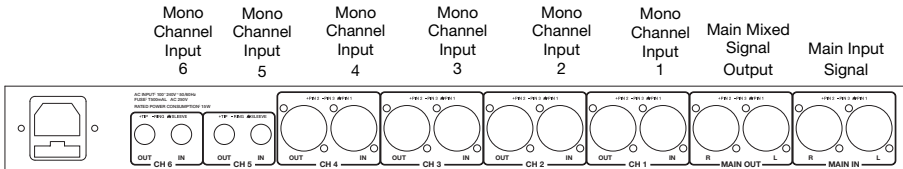

Rack Mounting

For secure mounting, use a universal rack shelf available from various rack manufacturers or your local musical instrument dealer. Split Mix 6 fits into a standard 19" (483 mm) rack. Please allow at least an additional 4" (102 mm) depth for the connectors on the rear panel. Be sure there is enough space around the unit for sufficient ventilation. Do not place Split Mix 6 on high temperature devices (such as power amplifiers) to avoid overheating.

Wire Connections

You can wire your XLR or 1/4" (6.35 mm) TRS cables as balanced or unbalanced. Here are some examples:

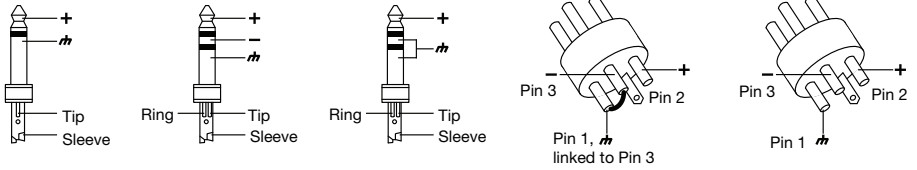

Determine the wiring configuration you need for your application and audio connections:

Balanced

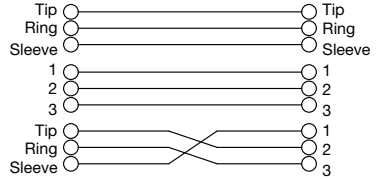
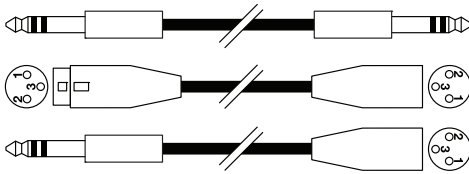

Unbalanced

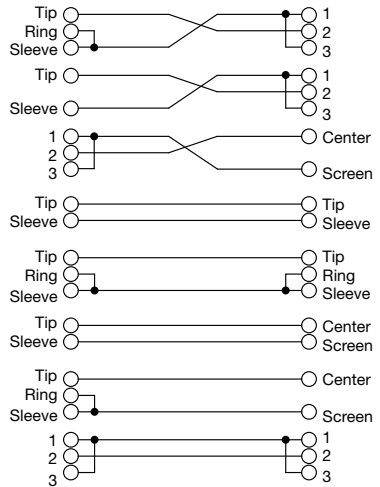
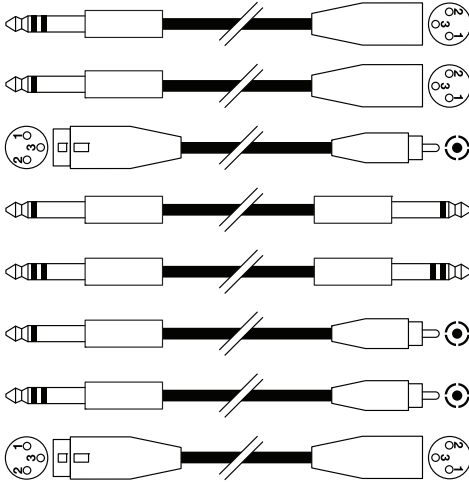

Guía del usuario (Español)

Introducción

El divisor/mezclador Split Mix 6 está equipado con las siguientes características:

- Tamaño para 1 rack
- Interruptor de divisor/mezclador para cada canal monoaural
- Divisor de 2 entradas, 6+2 salidas
- 6 controles de balance/pan para cada canal
- Control de nivel de la entrada y la salida principales
- La función de enlace principal permite el encaminamiento de la señal de entrada principal hacia la salida principal.
- Controles de balance y nivel con medidores LED de 6 segmentos en los canales de entrada monoaurales
- Conectores XLR y TRS balanceados
- Unidad de voltaje doble para un funcionamiento universal.

Consulte el capítulo **Instalación** para información acerca de cómo integrar el Split Mix 6 con su sistema de audio y luego consulte el capítulo **Funcionamiento** para comenzar a utilizar el Split Mix 6.

Contenido de la caja

Split Mix 6

Cable de corriente

Guía del usuario

Manual sobre la seguridad y garantía

Soporte

Para obtener la información más reciente acerca de este producto (requisitos de sistema, información de compatibilidad, etc.) y registrarlo, visite denonpro.com.

Características

Panel frontal

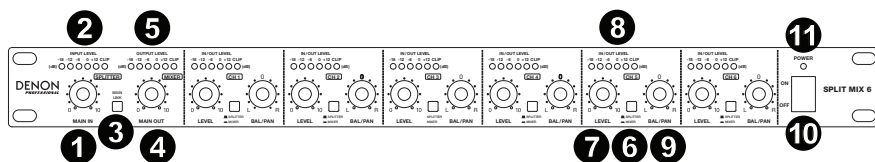

1. **Control de nivel de entrada principal:** Use esta perilla para ajustar el nivel de la señal de entrada principal.
2. **Medidor de nivel de entrada:** Este medidor LED muestra el nivel de la señal de entrada principal. Si se enciende el LED de recorte, disminuya la entrada principal para evitar la distorsión de la señal.
3. **Control del enlace principal:** Pulse este interruptor para enviar la señal de entrada principal hacia la salida principal.
4. **Control de nivel de la salida principal:** Use esta perilla para ajustar el nivel de la señal de salida principal.
5. **Medidor del nivel de salida:** Este medidor LED muestra el nivel de la señal de entrada principal. Si se enciende el LED de recorte, disminuya la señal en la etapa de entrada o en la salida principal para evitar la distorsión de la señal.
6. **División/mezcla:** Utilice este interruptor para seleccionar el modo de cada canal monoaural. En el modo divisor, desactive el interruptor y la señal de entrada principal se dividirá y encaminará hacia la salida de este canal. En el modo mezclador, active este interruptor y la señal de entrada del canal monoaural se enviará al bus de la salida principal. esta señal se combinará con la señal de entrada principal cuando se active el enlace principal. También puede encaminar la señal de entrada del canal monoaural hacia la salida del canal monoaural directamente.
7. **Control de nivel del canal:** Utilice esta perilla para ajustar el nivel de cada canal monoaural. En el modo divisor, esta perilla ajusta el nivel de salida de cada canal monoaural individual. En el modo mezclador, esta perilla ajusta la medida en la que la señal de entrada del canal monoaural se envía a la salida principal y/o a la salida de cada canal monoaural individual.
8. **Medidor del nivel de entrada/salida:** Este medidor LED muestra el nivel de salida de cada canal monoaural. Si se enciende el LED de recorte, disminuya el control de nivel de la entrada principal para evitar la distorsión de la señal.
9. **Control de balance/pan:** Si la señal estéreo principal se divide en la salida del canal monoaural o si la señal de entrada monoaural se encamina hacia el bus de salida estéreo principal, utilice esta perilla para determinar la proporción entre el canal izquierdo y el canal derecho.
10. **Interruptor de encendido:** Utilice este interruptor para encender y apagar la unidad.
11. **LED de encendido:** Este LED se enciende cuando la unidad está encendida.

Panel trasero

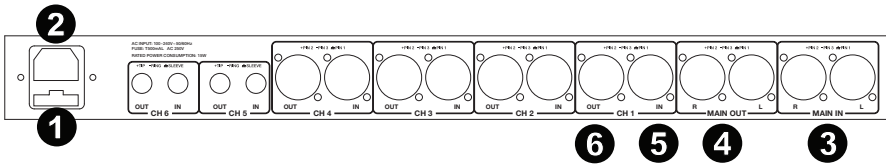

- Portafusibles:** Verifique el voltaje disponible en su país y confirme si el interruptor de voltaje del Split Mix 6 se encuentra en la posición correcta antes de conectar el cable de corriente al Split Mix 6.

Precaución: El fusible sólo debe ser reemplazado por un técnico calificado. Si el fusible vuelve a quemarse después de su reemplazo, suspenda el uso del Split Mix 6 hasta que sea reparado.
- Conector de corriente:** Conecte aquí el cable de alimentación incluido.

Nota: No conecte el cable de corriente al Split Mix 6 hasta que el voltaje haya sido ajustado correctamente.
- Entradas principales:** La señal estéreo principal entra por estos dos conectores XLR balanceados. En el modo divisor, pueden enviarse a cada salida de canal monoaural.
- Salidas principales:** La señal estéreo principal sale por estos dos conectores XLR balanceados. Al activar el interruptor **Main Link**, la señal se enviará hacia la salida principal.
- Entradas de canal monoaural:** Utilice los conectores XLR balanceados para que la señal monoaural entre a los canales 1-4. Para los canales 5-6, utilice los conectores TRS.
- Salidas de canal monoaural:** Utilice los conectores XLR balanceados para que la señal monoaural salga por los canales 1-4. Para los canales 5-6, utilice los conectores TRS.

Funcionamiento

Uso del Split Mix 6 como divisor:

Puede dividir una señal de entrada principal específica en 6 salidas. Si se activa el interruptor **Main Link** se agregan 2 salidas adicionales.

En esta aplicación, utilice el interruptor **Split/Mix** para seleccionar el modo de funcionamiento como divisor para cada canal monoaural, aplique la señal principal proveniente de los conectores de la entrada principal y obtenga las 6 salidas por los conectores de salida monoaural de cada canal. Siempre que esté activado el interruptor **Main Link**, la salida principal también estará enlazada con la señal de entrada principal y se proveerán dos salidas adicionales.

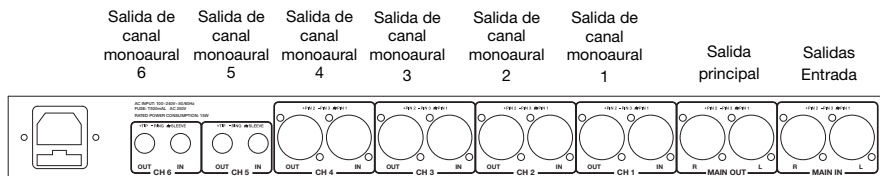

Uso del Split Mix 6 como mezclador:

Utilice esta aplicación para mezclar la señal estéreo principal con múltiples señales monoaurales. Utilice el interruptor **Split/Mix** para seleccionar el modo de funcionamiento como mezclador para cada canal monoaural, hacer que la señal entre por la entrada monoaural de cada canal y que la señal principal salga mezclada por la salida principal. Siempre que esté activado el interruptor **Main Link**, la entrada principal también estará enlazada con la señal de salida principal y se podrán mezclar dos salidas adicionales con la señal de salida principal.

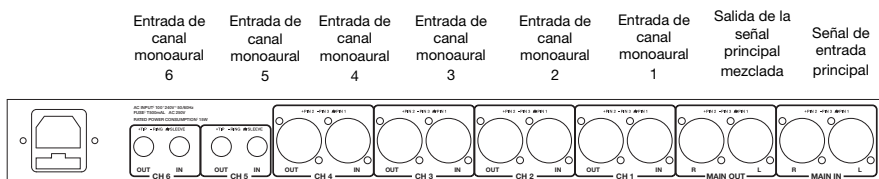

Montaje en rack

Para un montaje seguro, utilice un estante tipo rack universal de cualquier fabricante o de su tienda local de instrumentos musicales. El Split Mix 6 cabe en un rack estándar de 483 mm (19 pulg.). Deje como mínimo una profundidad adicional de 102 mm (4 pulg.) para los conectores del panel trasero. Asegúrese de que haya suficiente espacio alrededor de la unidad para una ventilación adecuada. No coloque el Split Mix 6 sobre dispositivos de alta temperatura (tales como amplificadores de potencia) para evitar su sobrecalentamiento.

Cableado

Puede cablear sus cables XLR o TRS de 6,35 mm (1/4 pulg.) como balanceados o no balanceados. Aquí hay algunos ejemplos:

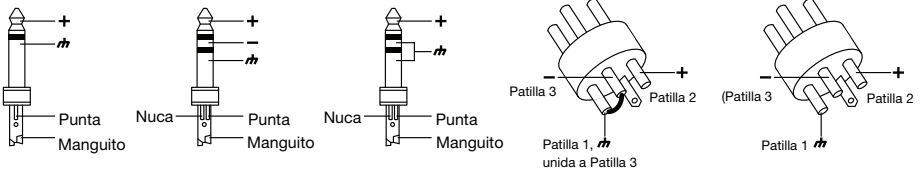

Determine la configuración del cableado necesario para su aplicación y conexiones de audio:

Balanceado

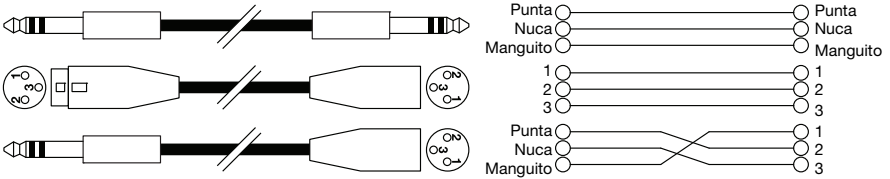

No balanceado

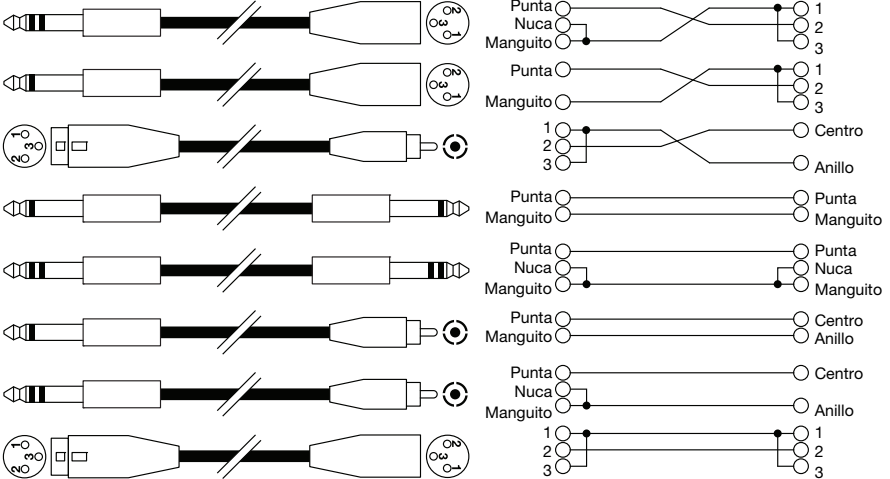

Guide d'utilisation (Français)

Présentation

Le Split Mix 6 est un séparateur/mélangeur de signaux et dispose des éléments suivants :

- 1U d'espace rack
- Sélecteur séparateur/mélangeur pour chaque canal mono
- 2 entrées, 6+2 sorties séparateur
- Commande d'équilibre/de panoramique pour chaque canal
- Commandes de niveau d'entrée et de sortie général
- Fonction Main Link permet d'acheminer le signal de l'entrée principale à la sortie principale.
- Commandes d'équilibre et de niveau avec vumètres DEL à 6 segments sur canaux d'entrée mono
- Connecteurs XLR et TRS symétriques
- Appareil bitension permettant une utilisation partout dans le monde

Veuillez consulter la section **Installation** de ce guide pour apprendre comment intégrer le Split Mix 6 à votre système audio, puis reportez-vous à la section **Fonctionnement** pour commencer à l'utiliser.

Contenu de la boîte

Split Mix 6

Câble d'alimentation

Guide d'utilisation

Consignes de sécurité et informations concernant la garantie

Assistance technique

Pour les toutes dernières informations concernant la configuration système requise, la compatibilité et l'enregistrement du produit, veuillez visiter denonpro.com.

Caractéristiques

Panneau avant

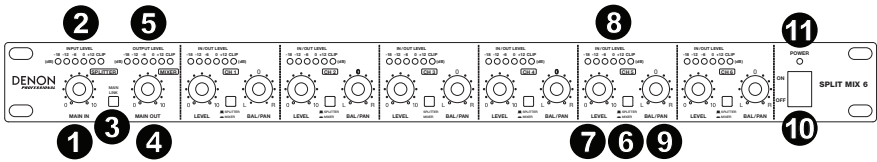

- Commande du niveau de l'entrée principale :** Ce bouton permet d'ajuster le niveau du signal d'entrée principal.
- Vumètre du niveau d'entrée :** Ce vumètre DEL indique le niveau du signal d'entrée principal. Si la DEL s'allume, diminuez le niveau de l'entrée principale afin d'éviter l'écrêtement du signal.
- Main Link :** Cette touche permet d'acheminer le signal de l'entrée principale à la sortie principale.
- Commande du niveau de la sortie principale :** Ce bouton permet d'ajuster le niveau du signal de sortie principal.
- Vumètres du niveau de sortie :** Ce vumètre DEL indique le niveau du signal de sortie principal. Si la DEL s'allume, diminuez soit le niveau de l'entrée principale ou de la sortie principale afin d'éviter l'écrêtement du signal.
- Split/Mix :** Cette touche permet de choisir le mode de fonctionnement de chaque canal mono. Pour le mode séparateur, relâchez la touche, et le signal d'entrée principal sera séparé et acheminé à la sortie de ce canal. Pour le mode mélangeur, enfoncez la touche, et le signal d'entrée du canal mono sera acheminé à la sortie principale. Ce signal est combiné avec le signal de l'entrée principale lorsque la touche Main Link est enfoncée. Vous pouvez également acheminer directement le signal d'entrée du canal mono à la sortie du canal mono.
- Commande de niveau du canal :** Ce bouton permet d'ajuster le niveau de chaque canal mono. En mode séparateur, ce bouton permet de régler le niveau de sortie du canal mono individuel. En mode mélangeur, ce bouton permet de régler la quantité de signaux d'entrée du canal mono sera acheminé à la sortie principale et/ou à la sortie de chaque canal mono.
- Vumètres du niveau d'entrée/de sortie :** Ce vumètre DEL indique le niveau de sortie de chaque canal mono. Si la DEL s'allume, diminuez le niveau de l'entrée principale afin d'éviter l'écrêtement du signal.
- Commande d'équilibre/de panoramique :** Si le signal stéréo principal est séparé et acheminé à la sortie du canal mono, ou si le signal d'entrée mono est acheminé vers la sortie stéréo principale, ce bouton permet de déterminer la proportion du signal entre le canal gauche et le canal droit.
- Interrupteur d'alimentation :** Cet interrupteur permet de mettre l'appareil sous et hors tension.
- DEL d'alimentation :** Cette DEL s'allume lorsque l'appareil est sous tension.

Panneau arrière

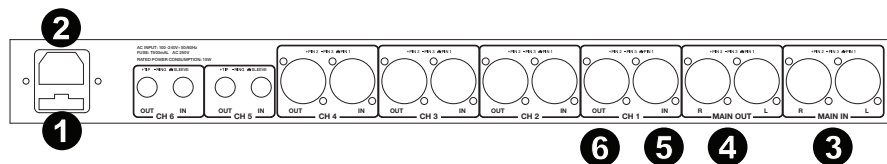

1. **Compartment de fusible** : Vérifiez la tension secteur pour votre région et assurez-vous que le sélecteur de tension d'entrée du Split Mix 6 est réglé correctement avant de brancher le câble d'alimentation et de mettre l'appareil sous tension.

Mise en garde : Le fusible ne doit être remplacé que par un technicien qualifié. Si le fusible continue de sauter après avoir été remplacé, cessez d'utiliser l'appareil et faites-le inspecter par un technicien.

2. **Entrée d'alimentation** : Cette entrée permet de brancher le câble d'alimentation fourni.
Remarque : Ne pas brancher le câble d'alimentation secteur du Split Mix 6 avant d'avoir correctement réglé la tension.
3. **Entrées principales** : Ces deux connecteurs symétriques XLR permettent l'entrée du signal stéréo principal. En mode séparateur, celles-ci peuvent être acheminées à la sortie de chaque canal mono.
4. **Sorties principales** : Ces deux connecteurs symétriques XLR permettent la sortie du signal stéréo principal. En enfonçant la touche Main Link, le signal sera acheminé à l'entrée principale.
5. **Entrées des canaux mono** : Pour les canaux 1-4, utiliser les connecteurs XLR symétriques pour acheminer le signal mono à l'entrée. Pour les canaux 5-6, utiliser les connecteurs TRS.
6. **Sorties des canaux mono** : Pour les canaux 1-4, utiliser les connecteurs XLR symétriques pour acheminer le signal mono à la sortie. Pour les canaux 5-6, utiliser les connecteurs TRS.

Fonctionnement

Utilisation du Split Mix 6 comme séparateur de signaux :

Vous pouvez séparer un signal d'entrée principal vers 6 sorties. Lorsque la touche **Main Link** est enfoncée, vous obtenez 2 sorties supplémentaires.

Pour cette application, utilisez la touche **Split/Mix** afin de sélectionner le mode séparateur pour chaque canal mono, appliquez le signal principal des connecteurs de l'entrée principale et obtenez les 6 sorties des connecteurs de sortie mono de chaque canal. Lorsque la touche **Main Link** est enfoncée, le signal de la sortie principale sera aussi combiné avec le signal de l'entrée principale, et deux sorties supplémentaires sont fournies.

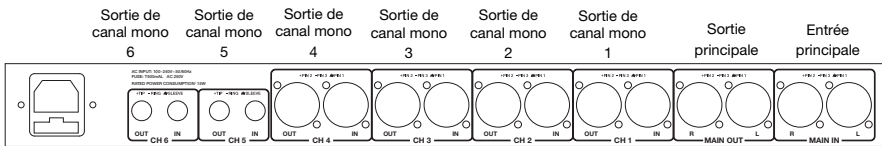

Utilisation du Split Mix 6 comme mélangeur :

Utilisez cette application pour mélanger le signal stéréo principal avec plusieurs signaux mono. Utilisez la touche **Split/Mix** afin de sélectionner le mode mélangeur pour chaque canal mono, acheminez le signal entant de l'entrée mono de chaque canal et acheminez le signal principal combiné sortant de la sortie principale. Lorsque la touche **Main Link** est enfoncée, le signal de l'entrée principale sera aussi mixé avec le signal de la sortie principale, et deux signaux d'entrées supplémentaires peuvent être mixés avec le signal de la sortie principale.

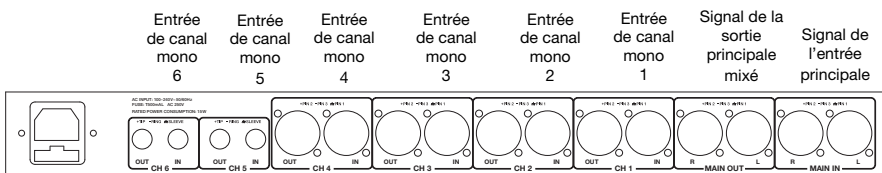

Montage sur rack

Pour un montage sûr, utilisez un des racks standard offerts par les différents fabricants et disponibles chez votre marchand local. Le Split Mix 6 se fixe dans un rack standard de 483 mm. Veuillez prévoir au moins 102 mm de profondeur supplémentaires afin d'accueillir le câblage du panneau arrière. Assurez-vous qu'il y a suffisamment d'espace libre autour de l'appareil pour une ventilation adéquate et veuillez ne pas installer le Split Mix 6 sur d'autres appareils qui pourraient dégager de la chaleur comme des amplificateurs de puissance afin d'éviter la surchauffe.

Connectiques

Vous pouvez brancher vos câbles XLR ou TRS 6,35 mm de manière symétrique ou asymétrique. Voici quelques exemples :

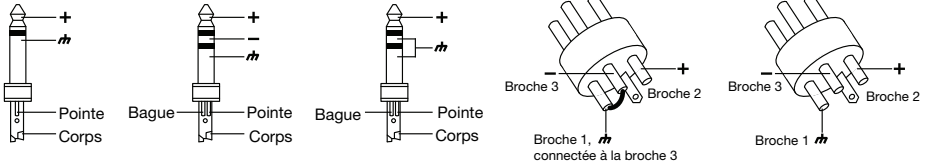

Déterminez la configuration de câblage dont vous avez besoin selon votre application et connexions audio :

Symétrique

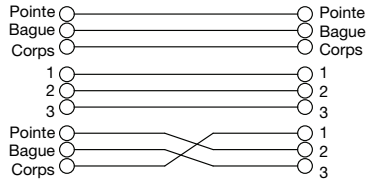
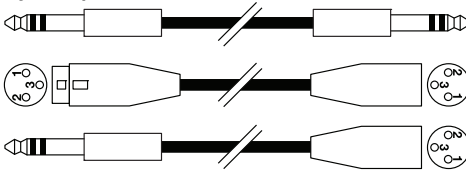

Asymétrique

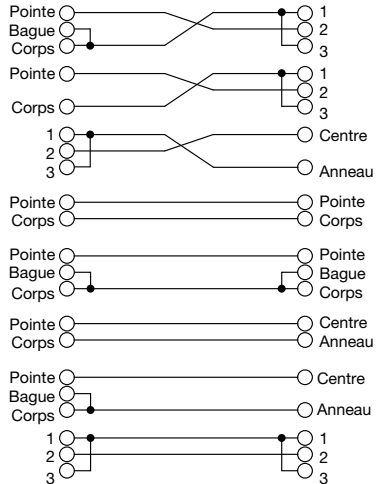
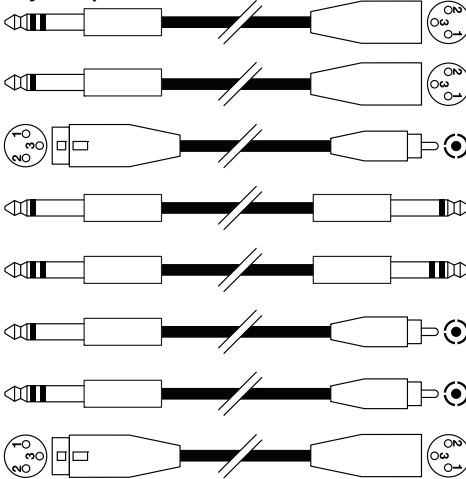

Guida per l'uso (Italiano)

Introduzione

Lo splitter/mixer Split Mix 6 è dotato delle seguenti caratteristiche:

- Dimensioni che occupano 1 spazio su rack
- Interruttore Split / Mix per ciascun canale mono
- 2 ingressi, 6+2 uscite splitter
- 6 comandi Balance / Pan per ciascun canale
- Controllo di livello ingresso e uscita main
- La funzione Main Link consente di convogliare il segnale di ingresso Main all'uscita Main.
- Comandi di bilanciamento e livello con misuratori a LED a 6 segmenti su canali di ingresso mono
- Connettori bilanciati XLR e TRS
- Unità a doppio voltaggio per un utilizzo mondiale

Si veda il capitolo **Setup** della presente guida per sapere come integrare lo Split Mix 6 al proprio impianto audio, quindi fare riferimento al capitolo **Operazione** per iniziare a utilizzare lo Split Mix 6.

Contenuti della confezione

Split Mix 6

Cavo di alimentazione

Guida per l'uso

Istruzioni di sicurezza e garanzia

Assistenza

Per le ultime informazioni in merito a questo prodotto (requisiti di sistema, informazioni sulla compatibilità, ecc.) e per la registrazione del prodotto, recarsi alla pagina denonpro.com.

Caratteristiche

Pannello anteriore

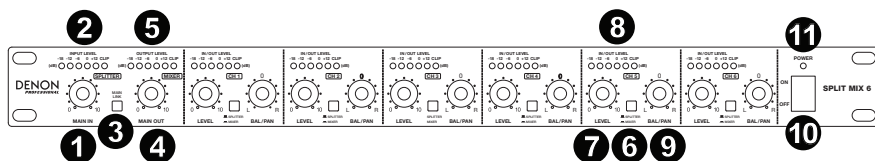

- Comandi livello ingresso Main:** servirsi di questa manopola per regolare il livello del segnale di ingresso Main.
- Misuratore livello di ingresso:** questo misuratore a LED mostra il livello del segnale di ingresso Main. Se il LED Clip si illumina, abbassare l'ingresso principale Main per evitare la distorsione del segnale.
- Comando Main Link:** premere questo interruttore per inviare il segnale di ingresso Main all'uscita Main.
- Comando livello uscita Main:** servirsi di questa manopola per regolare il livello del segnale di uscita Main.
- Misuratore livello di uscita:** questo misuratore a LED mostra il livello del segnale di uscita Main. Se il LED Clip si illumina, abbassare il segnale a livello di ingresso o a livello di uscita Main per evitare la distorsione del segnale.
- Split/Mix:** servirsi di questo interruttore per selezionare la modalità per ciascun canale mono. Per utilizzare la modalità Splitter, disattivare l'interruttore e il segnale di ingresso Main sarà suddiviso e convogliato all'uscita di questo canale. Per la modalità Mixer, attivare l'interruttore e il segnale di ingresso del canale mono sarà inviato alla bus di uscita Main. Questo segnale si combinerà con il segnale di ingresso main quando il Link Main è attivato. Si può inoltre convogliare il segnale di ingresso del canale mono direttamente all'uscita di canale mono.
- Comando livello canale:** servirsi di questa manopola per regolare il livello di ciascun canale mono. In modalità Splitter, questa regola il livello di uscita di ciascun singolo canale mono. Quando ci si trova in modalità Mixer, questa regola la quantità di segnale di ingresso mono inviata all'uscita Main e/o a ciascuna singola uscita di canale mono.
- Misuratore livello di ingresso/uscita:** questo misuratore a LED mostra il livello di uscita di ciascun canale mono. Se il LED Clip si illumina, abbassare il comando di livello dell'ingresso principale Main per evitare la distorsione del segnale.
- Comando Balance/Pan:** se il segnale main stereo è suddiviso nell'uscita di canale mono o se il segnale di ingresso mono è convogliato alla bus di uscita main stereo, servirsi di questa manopola per stabilire la proporzione tra il canale di sinistra e quello di destra.
- Interruttore di alimentazione:** servirsi di questo interruttore per accendere o spegnere l'apparecchio.
- LED di alimentazione:** questo LED si illumina quando l'apparecchio viene acceso.

Pannello posteriore

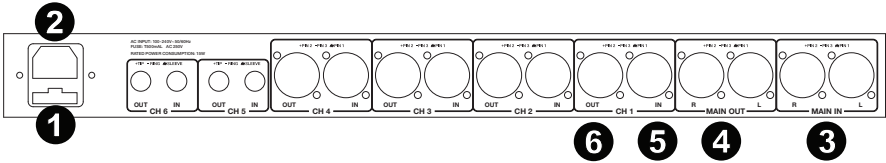

- Portafusi:** verificare la tensione disponibile nel proprio Paese e assicurarsi che l'apposito interruttore dello Split Mix 6 sia posizionato correttamente prima di collegare il cavo di alimentazione allo Split Mix 6.

Attenzione! Il fusibile deve essere sostituito unicamente da un tecnico qualificato. Se il fusibile continua a saltare dopo la sostituzione, interrompere l'uso dello Split Mix 6 fino a quando non viene riparato.
- Connettore di alimentazione:** collegare a questo livello il cavo di alimentazione in dotazione.

Nota bene: non collegare il cavo di alimentazione allo Split Mix 6 fino a quando la tensione non è stata impostata correttamente.
- Ingressi Main:** questi due connettori XLR bilanciati sono utilizzati per far entrare il segnale stereo main. In modalità Splitter, questi possono essere inviati a ciascuna uscita di canale mono.
- Uscite Main:** questi due connettori XLR bilanciati sono utilizzati per far uscire il segnale stereo main. Attivando l'interruttore MainLink, il segnale sarà inviato all'ingresso Main.
- Ingressi canale mono:** per i canali 1-4, servirsi dei connettori XLR bilanciati per l'ingresso del segnale mono. Per i canali 5-6, servirsi dei connettori TRS.
- Uscite canale mono:** per i canali 1-4, servirsi dei connettori XLR bilanciati per l'uscita del segnale mono. Per i canali 5-6, servirsi dei connettori TRS.

Operazione

Utilizzo dello Split Mix 6 come splitter:

È possibile suddividere un segnale di ingresso main in 6 uscite. Con l'interruttore **Main Link** attivo, vengono aggiunte 2 ulteriori uscite.

In questa applicazione, servirsi dell'interruttore **Split/Mix** per selezionare la modalità operativa Splitter per ciascun canale mono, applicare il segnale main proveniente dai connettori di ingresso main e ottenere le 6 uscite dai connettori di uscita mono di ciascun canale. Quando l'interruttore **Main Link** è attivo, l'uscita main sarà a sua volta collegata con il segnale di ingresso main e sono fornite due ulteriori uscite.

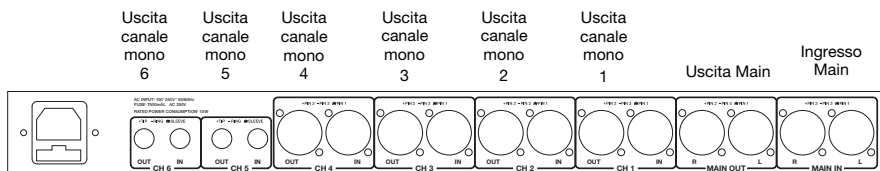

Utilizzo dello Split Mix 6 come mixer:

Servirsi di questa applicazione per mixare il segnale stereo main con diversi segnali mono. Servirsi dell'interruttore **Split/Mix** per selezionare la modalità operativa del mixer per ciascun canale mono, inviare il segnale in ingresso dall'ingresso mono di ciascun canale e inviare il segnale mixato in uscita dall'uscita Main. Quando l'interruttore **Main Link** è attivo, l'ingresso main sarà a sua volta collegato con il segnale di uscita main e due ulteriori segnali di ingresso possono essere mixati con il segnale di uscita main.

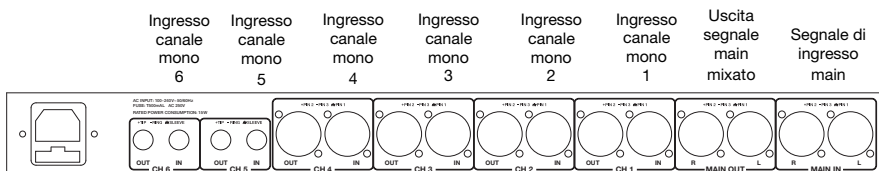

Installazione su rack

Per un'installazione sicura servirsi di uno scaffale rack universale disponibile presso numerosi produttori di rack o presso il vostro rivenditore locale di strumenti musicali. Split Mix 6 si adatta in un rack standard da 19" (483 mm). Lasciare almeno ulteriori 4" (102 mm) di profondità per i connettori a livello del pannello posteriore. Assicurarsi che intorno all'apparecchio vi sia spazio a sufficienza per garantirne un'adeguata ventilazione. Non collocare lo Split Mix 6 su dispositivi ad alte temperature (ad esempio amplificatori) per evitare il surriscaldamento.

Collegamenti cablati

Si possono cablare i fili XLR o TRS da 6,35 mm (1/4") come bilanciati o non bilanciati. Ecco alcuni esempi:

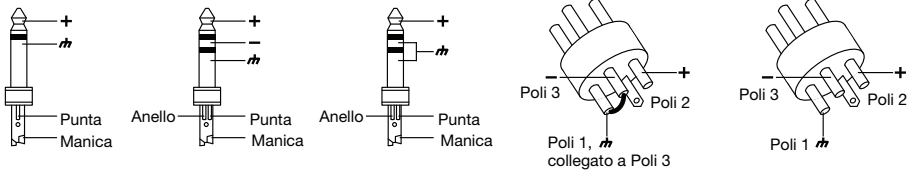

Stabilire la configurazione di cablaggio necessaria per le proprie applicazioni e i propri collegamenti audio:

Bilanciato

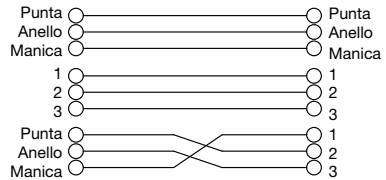
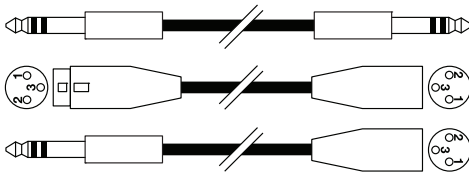

Non bilanciato

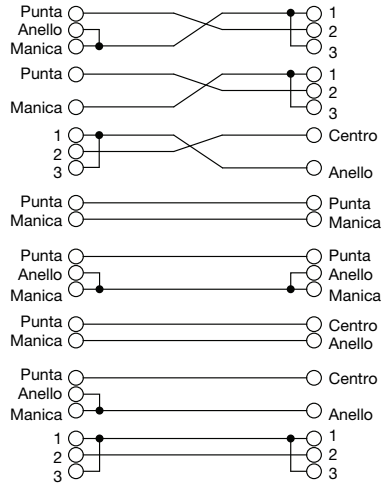
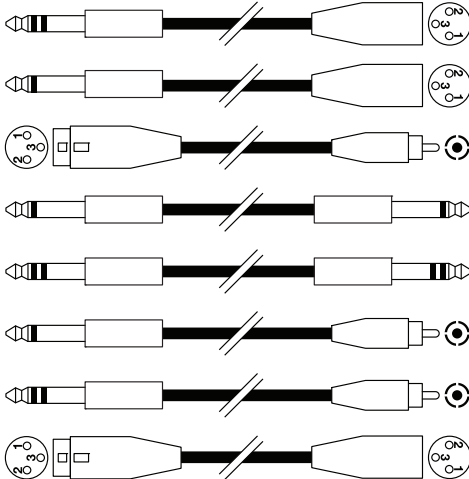

Benutzerhandbuch (Deutsch)

Einführung

Der Split Mix 6 Splitter/Mixer ist mit folgenden Funktionen ausgestattet:

- 1 Rack-Einheit groß
- Split / Mix-Schalter für jeden Monokanal
- 2 Eingangs-, 6+2 Ausgangs-Splitter
- 6 Balance- / Pan-Regler für jeden Kanal
- Haupteingang und Ausgangspegelregler
- Mit der Haupt-Link-Funktion kann das Haupteingangssignal an den Hauptausgang gesendet werden.
- Balance- und Pegelregler mit 6-teiligen LED-Anzeigen für Mono-Eingangskanäle
- Symmetrische XLR- und Klinkenanschlüsse
- Zweispannungsbetrieb für den weltweiten Einsatz

Bitte lesen Sie das **Setup**-Kapitel in dieser Anleitung, um zu erfahren, wie Sie Split Mix 6 in Ihr Audiosystem integrieren können. Lesen Sie anschließend das Kapitel **Betrieb**, um Split Mix 6 in Betrieb zu nehmen.

Lieferumfang

Split Mix 6

Stromkabel

Benutzerhandbuch

Sicherheitshinweise und Garantieinformationen

Kundendienst

Für die neuesten Informationen zu diesem Produkt (Systemanforderungen, Informationen zur Kompatibilität etc.) und für die Produktregistrierung besuchen Sie **denonpro.com**.

Funktionen

Vorderseite

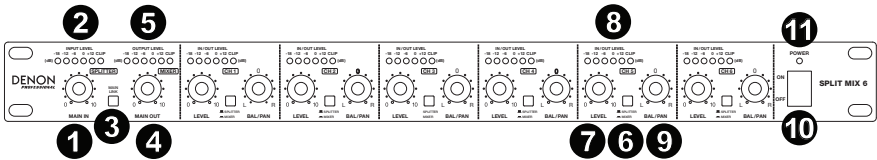

1. **Haupteingangssignalpegelregler:** Mit diesem Regler stellen Sie den Pegel des Hauptingangssignals ein.
2. **Eingangspegelanzeige:** Diese LED-Anzeige zeigt den Pegel des Hauptingangssignals. Wenn die Clip-LED leuchtet, reduzieren Sie den Haupteingangssignalpegel, damit das Signal nicht verzerrt.
3. **Haupt-Link-Regler:** Betätigen Sie diesen Schalter, um das Hauptingangssignal an den Hauptausgang zu senden.
4. **Hauptausgangssignalpegelregler:** Mit diesem Regler stellen Sie den Pegel des Hauptausgangssignals ein.
5. **Ausgangspegelanzeige:** Diese LED-Anzeige zeigt den Pegel des Hauptausgangssignals. Wenn die Clip-LED leuchtet, reduzieren Sie das Signal entweder an der Eingangsstufe oder am Hauptausgang, um ein verzerrtes Signal zu vermeiden.
6. **Split/Mix:** Verwenden Sie diesen Schalter, um den Modus für den jeweiligen Monokanal zu wählen. Für den Splitter-Modus lösen Sie den Schalter und das Hauptingangssignal wird aufgeteilt und an den Ausgang dieses Kanals weitergeleitet. Für den Mixer-Modus betätigen Sie diesen Schalter und das Monokanal-Eingangssignal wird an den Hauptausgangsbuss gesendet. Dieses Signal wird mit dem Hauptingangssignal kombiniert, wenn der Haupt-Link aktiviert ist. Sie können das Mono-Kanaleingangssignal auch direkt an den Mono-Kanalausgang senden.
7. **Kanal-Pegelregler:** Mit diesem Regler stellen Sie den Pegel jedes Monokanals ein. In Splitter-Modus passt dies den Ausgangspegel jedes einzelnen Monokanals an. Im Mixer-Modus kann so eingestellt werden, welcher Anteil des Monokanal-Eingangssignals an den Hauptausgang und/oder jeden einzelnen Monokanal-Ausgang gesendet wird.
8. **Eingangs-/Ausgangspegelanzeige:** Diese LED-Anzeige zeigt den Ausgangspegel jedes Mono-Kanals. Wenn die Clip-LED leuchtet, reduzieren Sie den Haupteingangssignalpegel, damit das Signal nicht verzerrt.
9. **Balance/Pan-Steuerung:** Wenn das Stereo-Hauptsignal auf den Mono-Kanalausgang aufgeteilt wird oder das Mono-Eingangssignal an den Stereo-Hauptausgangsbuss geleitet wird, verwenden Sie diesen Regler, um das Verhältnis zwischen dem linken und dem rechten Kanal einzustellen.
10. **Netzschalter:** Verwenden Sie diesen Schalter, um das Gerät ein- oder auszuschalten.
11. **Power-LED:** Diese LED leuchtet, wenn das Gerät eingeschaltet ist.

Rückseite

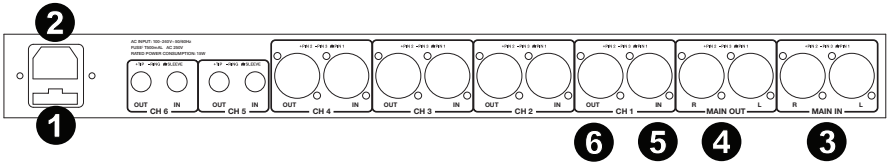

- Sicherungshalter:** Überprüfen Sie, welche Spannung in Ihrem Land verfügbar ist und vergewissern Sie sich, dass der Spannungsschalter für das Split Mix 6 korrekt eingestellt ist, bevor Sie das Netzkabel mit dem Split Mix 6 verbinden.

Achtung: Die Sicherung darf nur von einem qualifizierten Techniker gewechselt werden. Wenn die Sicherung nach dem Austausch durchbrennt, stellen Sie die Verwendung des Split Mix 6 ein, bis das Gerät repariert ist.
- Stromanschluss:** Schließen Sie das mitgelieferte Netzkabel hier an.

Hinweis: Verbinden Sie das Netzkabel erst dann mit dem Split Mix 6, wenn die Spannung korrekt eingestellt ist.
- Haupteingänge:** Diese beiden symmetrischen XLR-Anschlüsse werden für die Eingabe des Hauptstereosignals verwendet. Im Splitter-Modus können diese an jeden Mono-Kanalausgang gesendet werden.
- Hauptausgänge:** Diese beiden symmetrischen XLR-Anschlüsse werden für die Ausgabe des Hauptstereosignals verwendet. Durch die Aktivierung des Haupt-Link-Schalters wird das Signal an den Haupteingang gesendet.
- Mono-Kanaleingänge:** Für die Kanäle 1-4 verwenden Sie die symmetrischen XLR-Anschlüsse als Eingabe des Mono-Signals. Verwenden Sie die TRS-Anschlüsse für die Kanäle 5-6.
- Mono-Kanalausgänge:** Verwenden Sie die symmetrischen XLR-Anschlüsse als Ausgabe des Mono-Signals für die Kanäle 1-4. Verwenden Sie die TRS-Anschlüsse für die Kanäle 5-6.

Betrieb

Verwendung des Split Mix 6 als Splitter:

Sie können ein bestimmtes Haupteingangssignal auf 6 Ausgänge aufteilen. Ist der **Haupt-Link**-Schalter aktiviert, werden 2 weitere Ausgänge hinzugefügt.

Bei dieser Anwendung verwenden Sie den **Split/Mix**-Schalter, um den Splitter-Betriebsmodus für jeden Mono-Kanal zu wählen, das Hauptsignal der Haupteingangsanschlüsse anzuwenden und die 6 Ausgänge von den Mono-Ausgangsanschlüssen für jeden Kanal zu erhalten. Während der **Haupt-Link**-Schalter aktiviert ist, wird der Hauptausgang auch mit dem Haupteingangssignal verbunden und zwei weitere Ausgänge verfügbar gemacht.

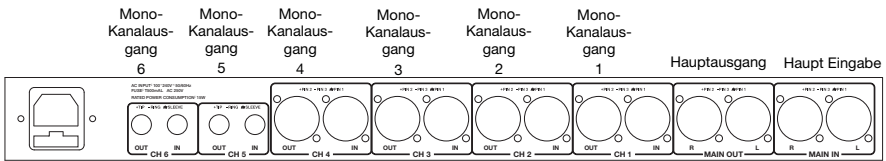

Verwendung des Split Mix 6 als Mixer:

Nutzen Sie diese Anwendung, um das Hauptstereosignal mit mehreren Monosignalen zu mischen. Verwenden Sie den **Split/Mix**-Schalter, um den Mixer-Betriebsmodus für jeden Mono-Kanal auszuwählen, das Signal aus dem Mono-Eingang jedes Kanals einzugeben und das Haupt-Mix-Signal aus dem Hauptausgang auszugeben. Wenn der **Haupt-Link**-Schalter aktiviert ist, wird auch der Haupteingang mit dem Hauptausgangssignal verknüpft und zwei weitere Eingangssignale können mit dem Hauptausgangssignal gemischt werden.

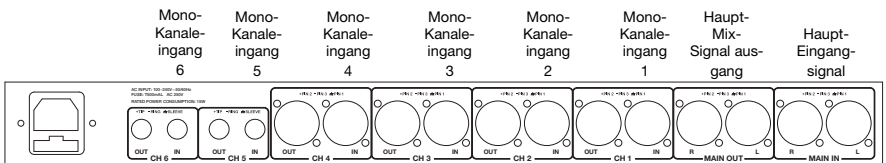

Rack-Montage

Für eine sichere Montage, verwenden Sie ein universelles Rack-Regal, das bei verschiedenen Rack-Herstellern oder bei Ihrem lokalen Musikinstrumentenhändler erhältlich ist. Split Mix 6 passt in ein 19" (483mm) Standard-Rack. Bitte kalkulieren Sie zusätzlich mindestens 4" (102 mm) für die Anschlüsse an der Rückseite ein. Sorgen Sie für ausreichend Platz rund um das Gerät, um eine gute Belüftung zu gewährleisten. Stellen Sie Split Mix 6 niemals auf Geräte, die hohe Temperaturen abgeben (z.B. Leistungsverstärker), um Überhitzung zu vermeiden.

Kabelverbindungen

Sie können Ihr XLR oder 6,35 mm TRS-Kabel symmetrisch oder unsymmetrisch verdrahten. Hier sind einige Beispiele:

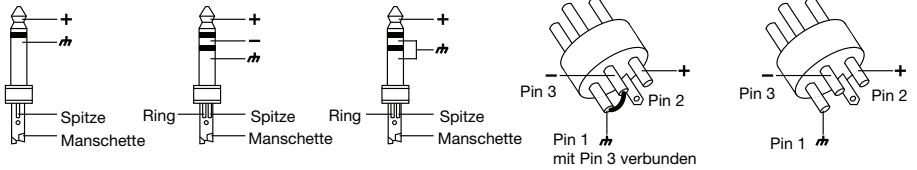

Bestimmen Sie die Verdrahtungskonfiguration, die Sie für Ihren Einsatz und Ihre Audio-Verbindungen benötigen:

Symmetrisch

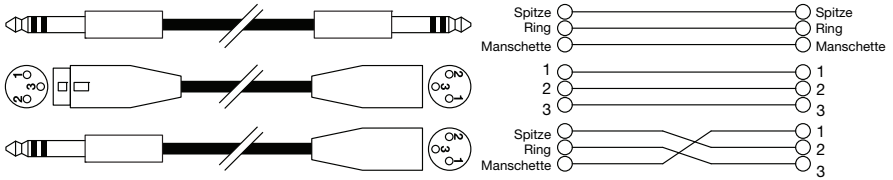

Unsymmetrisch

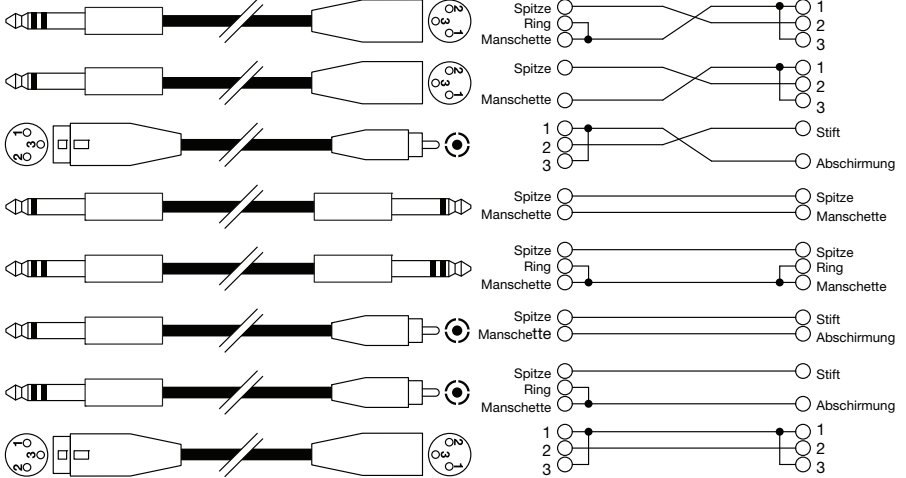

Appendix (English)

Technical Specifications

Audio Inputs	Connectors	XLR and 1/4" TRS
	Type	RF filtered, servo-balanced input
	Impedance	50 kOhms balanced, 25 kOhms unbalanced
	Nominal Operating Level	-10 dBV to +4 dBu
	Max Input Level	+21 dBu balanced and unbalanced
	CMRR	Typ. 40 dB, > 55 dB @ 1 kHz
Audio Outputs	Connectors	XLR and 1/4" TRS
	Type	Electronically servo-balanced output stage
	Impedance	60 Ohms balanced, 30 Ohms unbalanced
	Max Output Level	+22 dBu balanced and unbalanced
Frequency Response	5 Hz – 200 kHz, +/- 3 dBu	
S/N Ratio	>95 dBu, unweighted, 22 Hz – 22 kHz	
THD	<0.002% typ. @ +4 dBu, 1 kHz, gain 1	
Power Supply	Voltage	USA/Canada 120 V, 60 Hz U.K./Australia 240 V, 50 Hz Europe 230 V, 50 Hz
	Power Consumption	Max 15 W
	Fuse	100 – 120 V: T 315 mA H 220 – 240 V: T 200 mA H
Dimensions (length x width x depth)	7.54" x 1.7" x 19" 195 mm x 44 mm x 483 mm	
Weight	5.73 lbs. 2.6 kg	

Specifications are subject to change without notice.

Trademarks & Licenses

Denon is a trademark of D&M Holdings Inc., registered in the U.S. and other countries.

All other product or company names are trademarks or registered trademarks of their respective owners.

denonpro.com