

EN

ES

FR

DE

PT

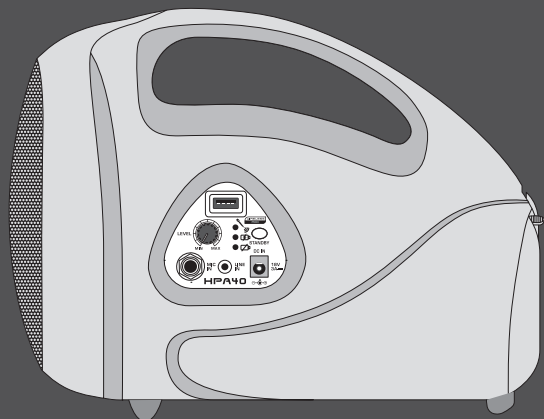

Quick Start Guide (Check out [behringer.com](http://behringer.com) for Full Manual)



## EUROPORT HPA40

40-Watt Handheld PA System with Microphone,  
Wireless Microphone Option and Rechargeable Battery

EN

## EN Important Safety Instructions





 Terminals marked with this symbol carry electrical current of sufficient magnitude to constitute risk of electric shock. Use only high-quality professional speaker cables with ¼" TS or twist-locking plugs pre-installed. All other installation or modification should be performed only by qualified personnel.

 This symbol, wherever it appears, alerts you to the presence of uninsulated dangerous voltage inside the enclosure - voltage that may be sufficient to constitute a risk of shock.

 This symbol, wherever it appears, alerts you to important operating and maintenance instructions in the accompanying literature. Please read the manual.

 **Caution**  
To reduce the risk of electric shock, do not remove the top cover (or the rear section). No user serviceable parts inside. Refer servicing to qualified personnel.

 **Caution**  
To reduce the risk of fire or electric shock, do not expose this appliance to rain and moisture. The apparatus shall not be exposed to dripping or splashing liquids and no objects filled with liquids, such as vases, shall be placed on the apparatus.

 **Caution**  
These service instructions are for use by qualified service personnel only. To reduce the risk of electric shock do not perform any servicing other than that contained in the operation instructions. Repairs have to be performed by qualified service personnel.

1. Read these instructions.
2. Keep these instructions.
3. Heed all warnings.
4. Follow all instructions.
5. Do not use this apparatus near water.
6. Clean only with dry cloth.
7. Do not block any ventilation openings. Install in accordance with the manufacturer's instructions.
8. Do not install near any heat sources such as radiators, heat registers, stoves, or other apparatus (including amplifiers) that produce heat.
9. Do not defeat the safety purpose of the polarized or grounding-type plug. A polarized plug has two blades with one wider than the other. A grounding-type plug has two blades and a third grounding prong. The wide blade or the third prong are provided for your safety. If the provided plug does not fit into your outlet, consult an electrician for replacement of the obsolete outlet.
10. Protect the power cord from being walked on or pinched particularly at plugs, convenience receptacles, and the point where they exit from the apparatus.
11. Use only attachments/accessories specified by the manufacturer.



**12.** Use only with the cart, stand, tripod, bracket, or table specified by the manufacturer, or sold with the apparatus.

When a cart is used, use caution when moving the cart/apparatus combination to avoid injury from tip-over.

**13.** Unplug this apparatus during lightning storms or when unused for long periods of time.

**14.** Refer all servicing to qualified service personnel. Servicing is required when the apparatus has been damaged in any way, such as power supply cord or plug is damaged, liquid has been spilled or objects have fallen into the apparatus, the apparatus has been exposed to rain or moisture, does not operate normally, or has been dropped.

**15.** The apparatus shall be connected to a MAINS socket outlet with a protective earthing connection.

**16.** Where the MAINS plug or an appliance coupler is used as the disconnect device, the disconnect device shall remain readily operable.



**17.** Correct disposal of this product: This symbol indicates that this product must not be disposed of with household waste, according to the WEEE Directive (2012/19/EU) and your national law. This product should be taken to a collection center licensed for the recycling of waste electrical and electronic equipment (EEE). The mishandling of this type of waste could have a possible negative impact on the environment and human health due to potentially hazardous substances that are generally associated with EEE. At the same time, your cooperation in the correct disposal of this product will contribute to the efficient use of natural resources. For more information about where you can take your waste equipment for recycling, please contact your local city office, or your household waste collection service.

## LEGAL DISCLAIMER

MUSIC Group accepts no liability for any loss which may be suffered by any person who relies either wholly or in part upon any description, photograph, or statement contained herein. Technical specifications, appearances and other information are subject to change without notice. All trademarks are the property of their respective owners. MIDAS, KLARK TEKNIK, LAB.GRUPPEN, LAKE, TANNOY, TURBOSOUND, TC ELECTRONIC, TC-HELICON, BEHRINGER, BUGERA, DDA and TC APPLIED TECHNOLOGIES are trademarks or registered trademarks of MUSIC Group IP Ltd. © MUSIC Group IP Ltd. 2015 All rights reserved.

## LIMITED WARRANTY

For the applicable warranty terms and conditions and additional information regarding MUSIC Group's Limited Warranty, please see complete details online at [music-group.com/warranty](http://music-group.com/warranty).

## ES Instrucciones de seguridad



 Las terminales marcadas con este símbolo transportan corriente eléctrica de magnitud suficiente como para constituir un riesgo de descarga eléctrica. Utilice solo cables de altavoz profesionales y de alta calidad con conectores TS de 6,3 mm o de bayoneta prefijados. Cualquier otra instalación o modificación debe ser realizada únicamente por un técnico cualificado.

 Este símbolo, siempre que aparece, le advierte de la presencia de voltaje peligroso sin aislar dentro de la caja; este voltaje puede ser suficiente para constituir un riesgo de descarga.

 Este símbolo, siempre que aparece, le advierte sobre instrucciones operativas y de mantenimiento que aparecen en la documentación adjunta. Por favor, lea el manual.

 **Atención**  
Para reducir el riesgo de descarga eléctrica, no quite la tapa (o la parte posterior). No hay piezas en el interior del equipo que puedan ser reparadas por el usuario. Si es necesario, póngase en contacto con personal cualificado.

 **Atención**  
Para reducir el riesgo de incendio o descarga eléctrica, no exponga este aparato a la lluvia, humedad o alguna otra fuente que pueda salpicar o derramar algún líquido

sobre el aparato. No coloque ningún tipo de recipiente para líquidos sobre el aparato.

 **Atención**  
Las instrucciones de servicio deben llevarlas a cabo exclusivamente personal cualificado. Para evitar el riesgo de una descarga eléctrica, no realice reparaciones que no se encuentren descritas en el manual de operaciones. Las reparaciones deben ser realizadas exclusivamente por personal cualificado.

1. Lea las instrucciones.
2. Conserve estas instrucciones.
3. Preste atención a todas las advertencias.
4. Siga todas las instrucciones.
5. No use este aparato cerca del agua.
6. Limpie este aparato con un paño seco.
7. No bloquee las aberturas de ventilación. Instale el equipo de acuerdo con las instrucciones del fabricante.

**8.** No instale este equipo cerca de fuentes de calor tales como radiadores, acumuladores de calor, estufas u otros aparatos (incluyendo amplificadores) que puedan producir calor.

**9.** No elimine o deshabilite nunca la conexión a tierra del aparato o del cable de alimentación de corriente. Un enchufe polarizado tiene dos polos, uno de los cuales tiene un contacto más ancho que el otro. Una clavija con puesta a tierra dispone de tres contactos: dos polos y el tercer contacto, respectivamente, son los que garantizan una mayor seguridad. Si el enchufe suministrado con el equipo no concuerda con la toma de corriente, consulte con un electricista para cambiar la toma de corriente obsoleta.

**10.** Coloque el cable de suministro de energía de manera que no pueda ser pisado y que esté protegido de objetos afilados. Asegúrese de que el cable de suministro de energía esté protegido, especialmente en la zona de la clavija y en el punto donde sale del aparato.

**11.** Use únicamente los dispositivos o accesorios especificados por el fabricante.



**12.** Use únicamente la carretilla, plataforma, trípode, soporte o mesa especificados por el fabricante o

suministrados junto con el equipo. Al transportar el equipo, tenga cuidado para evitar daños y caídas al tropezar con algún obstáculo.

**13.** Desenchufe el equipo durante tormentas o si no va a utilizarlo durante un periodo largo.

**14.** Confíe las reparaciones únicamente a servicios técnicos cualificados. La unidad requiere mantenimiento siempre que haya sufrido algún daño, si el cable de suministro de energía o el enchufe presentaran daños, se hubiera derramado un líquido o hubieran caído objetos dentro del equipo, si el aparato hubiera estado expuesto a la humedad o la lluvia, si ha dejado de funcionar de manera normal o si ha sufrido algún golpe o caída.

**15.** Al conectar la unidad a la toma de corriente eléctrica asegúrese de que la conexión disponga de una unión a tierra.

**16.** Si el enchufe o conector de red sirve como único medio de desconexión, éste debe ser accesible fácilmente.



**17.** Cómo debe deshacerse de este aparato: Este símbolo indica que este aparato no debe ser tratado como basura orgánica, según lo indicado en la Directiva WEEE (2012/19/EU) y a las normativas aplicables en su país. En lugar de ello deberá llevarlo al punto limpio más cercano para el reciclaje de sus elementos eléctricos / electrónicos (EEE). Al hacer esto estará ayudando a prevenir las posibles consecuencias negativas para el medio ambiente y la salud que podrían ser provocadas por una gestión inadecuada de este tipo de aparatos. Además, el reciclaje de materiales ayudará a conservar los recursos naturales. Para más información acerca del reciclaje de este aparato, póngase en contacto con el Ayuntamiento de su ciudad o con el punto limpio local.

EN

ES

## NEGACIÓN LEGAL

MUSIC Group no admite ningún tipo de responsabilidad por cualquier daño o pérdida que pudiera sufrir cualquier persona por confiar total o parcialmente en la descripción, fotografías o afirmaciones contenidas en este documento. Las especificaciones técnicas, imágenes y otras informaciones contenidas en este documento están sujetas a modificaciones sin previo aviso. Todas las marcas comerciales que aparecen aquí son propiedad de sus respectivos dueños. MIDAS, KLARK TEKNIK, LAB.GRUPPEN, LAKE, TANNOY, TURBOSOUND, TC ELECTRONIC, TC-HELICON, BEHRINGER, BUGERA, DDA y TC APPLIED TECHNOLOGIES son marcas comerciales o marcas registradas de MUSIC Group IP Ltd. © MUSIC Group IP Ltd. 2015 Reservados todos los derechos.

## GARANTÍA LIMITADA

Si quiere conocer los detalles y condiciones aplicables de la garantía así como información adicional sobre la Garantía limitada de MUSIC Group, consulte online toda la información en la web [music-group.com/warranty](http://music-group.com/warranty).

## FR Consignes de sécurité



Les points repérés par ce symbole portent une tension électrique suffisante pour constituer un risque d'électrocution. Utilisez uniquement des câbles d'enceintes professionnels de haute qualité avec fiches Jack mono 6,35 mm ou fiches à verrouillages déjà installées. Toute autre installation ou modification doit être effectuée uniquement par un personnel qualifié.

Ce symbole avertit de la présence d'une tension dangereuse et non isolée à l'intérieur de l'appareil - elle peut provoquer des chocs électriques.



### Attention

Ce symbol signale les consignes d'utilisation et d'entre ! Tien importantes dans la documentation fournie. Lisez les consignes de sécurité du manuel d'utilisation de l'appareil.



### Attention

Pour éviter tout risque de choc électrique, ne pas ouvrir le capot de l'appareil ni démonter le panneau arrière. L'intérieur de l'appareil ne possède aucun élément réparable par l'utilisateur. Laisser toute réparation à un professionnel qualifié.



### Attention

Pour réduire les risques de feu et de choc électrique, n'exposez pas cet appareil à la pluie, à la moisissure, aux gouttes ou aux éclaboussures. Ne posez pas de récipient contenant un liquide sur l'appareil (un vase par exemple).



### Attention

Ces consignes de sécurité et d'entretien sont destinées à un personnel qualifié. Pour éviter tout risque de choc électrique, n'effectuez aucune réparation sur l'appareil qui ne soit décrite par le manuel d'utilisation. Les éventuelles réparations doivent être effectuées uniquement par un technicien spécialisé.

1. Lisez ces consignes.
2. Conservez ces consignes.
3. Respectez tous les avertissements.
4. Respectez toutes les consignes d'utilisation.
5. N'utilisez jamais l'appareil à proximité d'un liquide.
6. Nettoyez l'appareil avec un chiffon sec.
7. Veillez à ne pas empêcher la bonne ventilation de l'appareil via ses ouïes de ventilation. Respectez les consignes du fabricant concernant l'installation de l'appareil.
8. Ne placez pas l'appareil à proximité d'une source de chaleur telle qu'un chauffage, une cuisinière ou tout appareil dégageant de la chaleur (y compris un ampli de puissance).

9. Ne supprimez jamais la sécurité des prises bipolaires ou des prises terre. Les prises bipolaires possèdent deux contacts de largeur différente. Le plus large est le contact de sécurité. Les prises terre possèdent deux contacts plus une mise à la terre servant de sécurité. Si la prise du bloc d'alimentation ou du cordon d'alimentation fourni ne correspond pas à celles de votre installation électrique, faites appel à un électricien pour effectuer le changement de prise.

10. Installez le cordon d'alimentation de telle façon que personne ne puisse marcher dessus et qu'il soit protégé d'arêtes coupantes. Assurez-vous que le cordon d'alimentation est suffisamment protégé, notamment au niveau de sa prise électrique et de l'endroit où il est relié à l'appareil; cela est également valable pour une éventuelle rallonge électrique.

11. Utilisez exclusivement des accessoires et des appareils supplémentaires recommandés par le fabricant.



12. Utilisez exclusivement des chariots, des diables, des présentoirs, des pieds et des surfaces

de travail recommandés par le fabricant ou livrés avec le produit. Déplacez précautionneusement tout chariot ou diable chargé pour éviter d'éventuelles blessures en cas de chute.

13. Débranchez l'appareil de la tension secteur en cas d'orage ou si l'appareil reste inutilisé pendant une longue période de temps.

14. Les travaux d'entretien de l'appareil doivent être effectués uniquement par du personnel qualifié. Aucun entretien n'est nécessaire sauf si l'appareil est endommagé de quelque façon que ce soit (dommages sur le cordon d'alimentation ou la prise par exemple), si un liquide ou un objet a pénétré à l'intérieur du châssis, si l'appareil a été exposé à la pluie ou à l'humidité, s'il ne fonctionne pas correctement ou à la suite d'une chute.

15. L'appareil doit être connecté à une prise secteur dotée d'une protection par mise à la terre.

16. La prise électrique ou la prise IEC de tout appareil dénué de bouton marche/arrêt doit rester accessible en permanence.



17. Mise au rebut appropriée de ce produit: Ce symbole indique qu'en accord avec la directive DEEE (2012/19/EU) et les lois en vigueur dans votre pays, ce produit ne doit pas être jeté avec les déchets ménagers. Ce produit doit être déposé dans un point de collecte agréé pour le recyclage des déchets d'équipements électriques et électroniques (EEE). Une mauvaise manipulation de ce type de déchets pourrait avoir un impact négatif sur l'environnement et la santé à cause des substances potentiellement dangereuses généralement associées à ces équipements. En même temps, votre coopération dans la mise au rebut de ce produit contribuera à l'utilisation efficace des ressources naturelles. Pour plus d'informations sur l'endroit où vous pouvez déposer vos déchets d'équipements pour le recyclage, veuillez contacter votre mairie ou votre centre local de collecte des déchets.

## DÉNI LÉGAL

MUSIC Group ne peut être tenu pour responsable pour toute perte pouvant être subie par toute personne se fiant en partie ou en totalité à toute description, photographie ou affirmation contenue dans ce document. Les caractéristiques, l'apparence et d'autres informations peuvent faire l'objet de modifications sans notification. Toutes les marques appartiennent à leurs propriétaires respectifs. MIDAS, KLARK TEKNIK, LAB.GRUPPEN, LAKE, TANNOY, TURBOSOUND, TC ELECTRONIC, TC-HELICON, BEHRINGER, BUGERA, DDA et TC APPLIED TECHNOLOGIES sont des marques ou marques déposées de MUSIC Group IP Ltd. © MUSIC Group IP Ltd. 2015 Tous droits réservés.

## GARANTIE LIMITÉE

Pour connaître les termes et conditions de garantie applicables, ainsi que les informations supplémentaires et détaillées sur la Garantie Limitée de MUSIC Group, consultez le site Internet [music-group.com/warranty](http://music-group.com/warranty).

## DE Wichtige Sicherheitshinweise



### Vorsicht

Die mit dem Symbol markierten Anschlüsse führen so viel Spannung, dass die Gefahr eines Stromschlags besteht. Verwenden Sie nur hochwertige, professionelle Lautsprecherkabel mit vorinstallierten 6,35 mm MONO-Klinkensteckern oder Lautsprecherstecker mit Drehverriegelung. Alle anderen Installationen oder Modifikationen sollten nur von qualifiziertem Fachpersonal ausgeführt werden.



### Achtung

Um eine Gefährdung durch Stromschlag auszuschließen, darf die Geräteabdeckung bzw. Geräterückwand nicht abgenommen werden. Im Innern des Geräts befinden sich keine vom Benutzer reparierbaren Teile. Reparaturarbeiten dürfen nur von qualifiziertem Personal ausgeführt werden.



### Achtung

Um eine Gefährdung durch Feuer bzw. Stromschlag auszuschließen, darf dieses Gerät weder Regen oder Feuchtigkeit ausgesetzt werden noch sollten Spritzwasser oder tropfende Flüssigkeiten in das Gerät gelangen können. Stellen Sie keine mit Flüssigkeit gefüllten Gegenstände, wie z. B. Vasen, auf das Gerät.



### Achtung

Die Service-Hinweise sind nur durch qualifiziertes Personal zu befolgen. Um eine Gefährdung durch Stromschlag zu vermeiden, führen Sie bitte keinerlei Reparaturen an dem Gerät durch, die nicht in der Bedienungsanleitung beschrieben sind. Reparaturen sind nur von qualifiziertem Fachpersonal durchzuführen.

1. Lesen Sie diese Hinweise.
2. Bewahren Sie diese Hinweise auf.
3. Beachten Sie alle Warnhinweise.
4. Befolgen Sie alle Bedienungshinweise.
5. Betreiben Sie das Gerät nicht in der Nähe von Wasser.
6. Reinigen Sie das Gerät mit einem trockenen Tuch.
7. Blockieren Sie nicht die Belüftungsschlitze. Beachten Sie beim Einbau des Gerätes die Herstellerhinweise.
8. Stellen Sie das Gerät nicht in der Nähe von Wärmequellen auf. Solche Wärmequellen sind z. B. Heizkörper, Herde oder andere Wärme erzeugende Geräte (auch Verstärker).
9. Entfernen Sie in keinem Fall die Sicherheitsvorrichtung von Zweipol- oder geerdeten Steckern. Ein Zweipolstecker hat zwei unterschiedlich breite Steckkontakte. Ein geerdeter Stecker hat zwei Steckkontakte und einen dritten Erdungskontakt. Der breitere Steckkontakt oder der zusätzliche Erdungskontakt dient Ihrer Sicherheit. Falls das mitgelieferte Steckerformat nicht zu Ihrer Steckdose passt, wenden Sie sich bitte an einen Elektriker, damit die Steckdose entsprechend ausgetauscht wird.
10. Verlegen Sie das Netzkabel so, dass es vor Tritten und scharfen Kanten geschützt ist und nicht beschädigt werden kann. Achten Sie bitte insbesondere im Bereich der Stecker, Verlängerungskabel und an der Stelle, an der das Netzkabel das Gerät verlässt, auf ausreichenden Schutz.
11. Das Gerät muss jederzeit mit intaktem Schutzleiter an das Stromnetz angeschlossen sein.

**12.** Sollte der Hauptnetzstecker oder eine Gerätesteckdose die Funktionseinheit zum Abschalten sein, muss diese immer zugänglich sein.

**13.** Verwenden Sie nur Zusatzgeräte/ Zubehörteile, die laut Hersteller geeignet sind.



**14.** Verwenden Sie nur Wagen, Standvorrichtungen, Stative, Halter oder Tische, die vom Hersteller benannt

oder im Lieferumfang des Geräts enthalten sind. Falls Sie einen Wagen benutzen, seien Sie vorsichtig beim Bewegen der Wagen-Gerätkombination, um Verletzungen durch Stolpern zu vermeiden.

**15.** Ziehen Sie den Netzstecker bei Gewitter oder wenn Sie das Gerät längere Zeit nicht benutzen.

**16.** Lassen Sie alle Wartungsarbeiten nur von qualifiziertem Service-Personal ausführen. Eine Wartung ist notwendig, wenn das Gerät in irgendeiner Weise beschädigt wurde (z. B. Beschädigung des Netzkabels oder Steckers), Gegenstände oder Flüssigkeit in das Geräteinnere gelangt sind, das Gerät Regen oder Feuchtigkeit ausgesetzt wurde, das Gerät nicht ordnungsgemäß funktioniert oder auf den Boden gefallen ist.



**17.** Korrekte Entsorgung dieses Produkts: Dieses Symbol weist darauf hin, das Produkt entsprechend der WEEE Direktive

(2012/19/EU) und der jeweiligen nationalen Gesetze nicht zusammen mit Ihren Haushaltsabfällen zu entsorgen. Dieses Produkt sollte bei einer autorisierten Sammelstelle für Recycling elektrischer und elektronischer Geräte (EEE) abgegeben werden. Wegen bedenklicher Substanzen, die generell mit elektrischen und elektronischen Geräten in Verbindung stehen, könnte eine unsachgemäße Behandlung dieser Abfallart eine negative Auswirkung auf Umwelt und Gesundheit haben. Gleichzeitig gewährleistet Ihr Beitrag zur richtigen Entsorgung dieses Produkts die effektive Nutzung

natürlicher Ressourcen. Für weitere Informationen zur Entsorgung Ihrer Geräte bei einer Recycling-Stelle nehmen Sie bitte Kontakt zum zuständigen städtischen Büro, Entsorgungsamt oder zu Ihrem Haushaltsabfallsorger auf.

## HAFTUNGSAUSSCHLUSS

MUSIC Group übernimmt keine Haftung für Verluste, die Personen entstanden sind, die sich ganz oder teilweise auf hier enthaltene Beschreibungen, Fotos oder Aussagen verlassen haben. Technische Daten, Erscheinungsbild und andere Informationen können ohne vorherige Ankündigung geändert werden. Alle Warenzeichen sind Eigentum der jeweiligen Inhaber. MIDAS, KLARK TEKNIK, LAB.GRUPPEN, LAKE, TANNOY, TURBOSOUND, TC ELECTRONIC, TC-HELICON, BEHRINGER, BUGERA, DDA und TC APPLIED TECHNOLOGIES sind Warenzeichen oder eingetragene Warenzeichen der MUSIC Group IP Ltd. © MUSIC Group IP Ltd. 2015 Alle Rechte vorbehalten.

## BESCHRÄNKTE GARANTIE

Die geltenden Garantiebedingungen und zusätzliche Informationen bezüglich der von MUSIC Group gewährten beschränkten Garantie finden Sie online unter [music-group.com/warranty](http://music-group.com/warranty).

## PT Instruções de Segurança Importantes



### Aviso!

Terminais marcados com o símbolo carregam corrente elétrica de magnitude suficiente para constituir um risco de choque elétrico. Use apenas cabos de alto-falantes de alta qualidade com plugues TS de ¼" ou plugues com trava de torção pré-instalados. Todas as outras instalações e modificações devem ser efetuadas por pessoas qualificadas.



Este símbolo, onde quer que o encontre, alerta-o para a leitura das instruções de manuseamento que acompanham o equipamento. Por favor leia o manual de instruções.



### Atenção

De forma a diminuir o risco de choque eléctrico, não remover a cobertura (ou a secção de trás). Não existem peças substituíveis por parte do utilizador no seu interior. Para esse efeito recorrer a um técnico qualificado.



### Atenção

Para reduzir o risco de incêndios ou choques eléctricos o aparelho não deve ser exposto à chuva nem à humidade. Além disso, não deve ser sujeito a salpicos, nem devem ser colocados em cima do aparelho objectos contendo líquidos, tais como jarras.



### Atenção

Estas instruções de operação devem ser utilizadas, em exclusivo, por técnicos de assistência qualificadas. Para evitar choques eléctricos não proceda a reparações ou intervenções, que não as indicadas nas instruções de operação, salvo se possuir as qualificações necessárias. Para evitar choques eléctricos não proceda a reparações ou intervenções, que não as indicadas nas instruções de operação. Só o deverá fazer se possuir as qualificações necessárias.

1. Leia estas instruções.
2. Guarde estas instruções.
3. Preste atenção a todos os avisos.
4. Siga todas as instruções.
5. Não utilize este dispositivo perto de água.
6. Limpe apenas com um pano seco.
7. Não obstrua as entradas de ventilação. Instale de acordo com as instruções do fabricante.
8. Não instale perto de quaisquer fontes de calor tais como radiadores, bocas de ar quente, fogões de sala ou outros aparelhos (incluindo amplificadores) que produzam calor.

**9.** Não anule o objectivo de segurança das fichas polarizadas ou do tipo de ligação à terra. Uma ficha polarizada dispõe de duas palhetas sendo uma mais larga do que a outra. Uma ficha do tipo ligação à terra dispõe de duas palhetas e um terceiro dente de ligação à terra. A palheta larga ou o terceiro dente são fornecidos para sua segurança. Se a ficha fornecida não encaixar na sua tomada, consulte um electricista para a substituição da tomada obsoleta.

**10.** Proteja o cabo de alimentação de pisadelas ou apertos, especialmente nas fichas, extensões, e no local de saída da unidade. Certifique-se de que o cabo eléctrico está protegido. Verifique particularmente nas fichas, nos receptáculos e no ponto em que o cabo sai do aparelho.

**11.** O aparelho tem de estar sempre conectado à rede eléctrica com o condutor de protecção intacto.

**12.** Se utilizar uma ficha de rede principal ou uma tomada de aparelhos para desligar a unidade de funcionamento, esta deve estar sempre acessível.

**13.** Utilize apenas ligações/acessórios especificados pelo fabricante.



**14.** Utilize apenas com o carrinho, estrutura, tripé, suporte, ou mesa especificados pelo fabricante ou

vendidos com o dispositivo. Quando utilizar um carrinho, tenha cuidado ao mover o conjunto carrinho/dispositivo para evitar danos provocados pela terpidação.

**15.** Desligue este dispositivo durante as trovoadas ou quando não for utilizado durante longos períodos de tempo.

**16.** Qualquer tipo de reparação deve ser sempre efectuado por pessoal qualificado. É necessária uma reparação sempre que a unidade tiver sido de alguma forma danificada, como por exemplo: no caso do cabo de alimentação ou ficha se encontrarem danificados; na eventualidade de líquido ter sido derramado ou objectos terem caído para dentro do dispositivo; no caso da unidade ter estado exposta à chuva ou à humidade; se esta não funcionar

normalmente, ou se tiver caído.



**17.** Correcta eliminação deste produto: este símbolo indica que o produto não deve ser eliminado

juntamente com os resíduos domésticos, segundo a Directiva REEE (2012/19/EU) e a legislação nacional. Este produto deverá ser levado para um centro de recolha licenciado para a reciclagem de resíduos de equipamentos eléctricos e electrónicos (EEE). O tratamento incorrecto deste tipo de resíduos pode ter um eventual impacto negativo no ambiente e na saúde humana devido a substâncias potencialmente perigosas que estão geralmente associadas aos EEE. Ao mesmo tempo, a sua colaboração para a eliminação correcta deste produto irá contribuir para a utilização eficiente dos recursos naturais. Para mais informação acerca dos locais onde poderá deixar o seu equipamento usado para reciclagem, é favor contactar os serviços municipais locais, a entidade de gestão de resíduos ou os serviços de recolha de resíduos domésticos.

## LEGAL RENUNCIANTE

O MUSIC Group não se responsabiliza por perda alguma que possa ser sofrida por qualquer pessoa que dependa, seja de maneira completa ou parcial, de qualquer descrição, fotografia, ou declaração aqui contidas. Dados técnicos, aparências e outras informações estão sujeitas a modificações sem aviso prévio. Todas as marcas são propriedade de seus respectivos donos. MIDAS, KLARK TEKNIK, LAB.GRUPPEN, LAKE, TANNOY, TURBOSOUND, TC ELECTRONIC, TC-HELICON, BEHRINGER, BUGERA, DDA e TC APPLIED TECHNOLOGIES são marcas ou marcas registradas do MUSIC Group IP Ltd. © MUSIC Group IP Ltd. 2015 Todos direitos reservados.

## GARANTIA LIMITADA

Para obter os termos de garantia aplicáveis e condições e informações adicionais a respeito da garantia limitada do MUSIC Group, favor verificar detalhes na íntegra através do website [music-group.com/warranty](http://music-group.com/warranty).

# EUROPORT HPA40 Controls

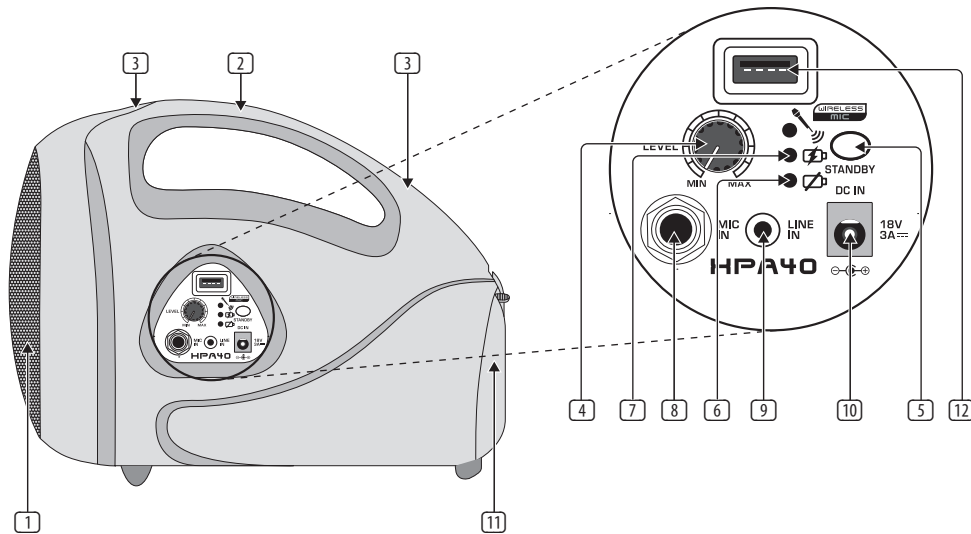

## EN Controls

- 1 **LOUDSPEAKER.**
  - 2 **CARRY HANDLE.**
  - 3 **HOLES FOR SHOULDER STRAP.**
  - 4 The rotary **MIC LEVEL** control allows you to adjust the volume level.
  - 5 **POWER** switch turns the device on and off. When turned on, the LED of the POWER switch lights up.
  - 6 **LOW BAT** LED indicates that the rechargeable battery needs to be charged.
  - 7 **CHARGE** LED flashes yellow as long as the rechargeable battery is charging. It goes out when the battery is fully charged.
  - 8 Connect the supplied BEHRINGER XM1800S microphone to the **MIC IN** input.
  - 9 **Never hold the microphone directly in front of the loudspeaker. Feedback hazard! When operating the device, keep the microphone behind the loudspeaker to avoid feedback.**
  - 10 Connect to the power supply via the polarized **DC IN** connector. A fitting power adapter is supplied. Use the device only with the included power supply.
  - 11 **COMPARTMENT FOR BATTERY AND SHOULDER STRAP.**  
To insert the battery, open the compartment's cover. The bottom half of the compartment is used for the battery. Open the latch to access the battery compartment. Insert the battery as follows: The terminals must face the device with the positive terminal (red) on the side of the HPA40 control panel (to the left, as seen from the rear panel). Insert the battery and close the latch. Close the battery compartment.
  - 12 The device's **SERIAL NUMBER** is found on the bottom side of the unit.
- NOTE:** The HPA40 ships with a rechargeable internal battery that can power continuous audio playback for up to 8 hours. We recommend that you fully charge the battery before your first use. See the "Charging the battery" section for more information.
- NOTE:** The HPA40 uses a sealed lead-acid gel battery, and the battery will slowly self-discharge when the HPA40 is not in use. Before storing the HPA40 for an extended period, fully charge the battery before storage, and then charge again every 3 months.
- NOTE:** The lead-acid battery needs to be recharged every 3 months for continued operation. Please replace the battery if the HPA40 operating time noticeably decreases, even after a full charge cycle.

### Charging the battery

The HPA40 ships with a rechargeable, internal battery that can power continuous audio playback for up to 8 hours. We recommend that you fully charge the battery before your first use.

To charge the battery for the first time, follow this procedure:

1. Turn off the HPA40 by pressing the POWER switch.
2. Connect the unit to an AC power outlet. The CHARGE LED will light to indicate the battery is charging.
3. Keep the unit plugged in to AC power until the CHARGE LED indicates the battery has been fully charged.

# EUROPORT HPA40 Controls

## ES Controles

- 1 **ALTAVOZ.**
- 2 **ASA.**
- 3 **OJALES PARA CORREA.**
- 4 Use el control **MIC LEVEL** para regular el volumen.
- 5 Con el interruptor **POWER** se enciende el aparato. Al estar encendido se ilumina el LED del interruptor.
- 6 El LED **LOW BAT** indica que la batería debe volver a cargarse.
- 7 El LED amarillo **CHARGE** parpadea mientras se carga la batería y se apaga cuando la batería se ha cargado en su totalidad.
- 8 Conecte en la entrada **MIC IN** el micrófono XM1800S de BEHRINGER suministrado con el aparato.
- ♦ **Nunca se coloque con el micrófono delante del altavoz, pues existe ¡peligro de realimentación! Para evitar realimentaciones al utilizar el aparato, permanezca detrás del altavoz siempre que use el micrófono.**
- 9 En la entrada **LINE IN** puede conectar una fuente de sonido externa (reproductor de CDs, MP3, etc.).
- 10 La conexión a la red eléctrica se realiza mediante el conector bipolar **DC IN**. En el suministro se incluye un adaptador de corriente adecuado. Utilice exclusivamente el adaptador de corriente suministrado.
- 11 **COMPARTIMIENTO PARA BATERÍA Y CORREA:** Para colocar la batería abra la tapa del compartimiento. La batería debe colocarse en la parte inferior del compartimiento. Desbloquee el seguro del compartimiento de la batería. Coloque la batería de la siguiente manera: los polos de la batería deben estar orientados hacia el aparato. El polo positivo (rojo) debe quedar del lado del panel de control del HPA40 (el lado izquierdo, visto desde atrás). Meta la batería y cierre el seguro. Cierre el compartimiento de la batería.
- 12 El **NÚMERO DE SERIE** se encuentra en la parte inferior del aparato.

### Carga de la batería

El HPA40 viene de fábrica con una batería interna recargable que permite una reproducción de audio continua de hasta 8 horas. Le recomendamos que antes de usar por primera vez la unidad cargue completamente esta batería.

Para realizar la primera carga de la batería, siga estos pasos:

1. Apague el HPA40 pulsando el interruptor **POWER**.
2. Conecte la unidad a una salida de corriente alterna. El piloto **CHARGE** se iluminará para indicarle que la batería se está cargando.
3. Mantenga la unidad conectada a la salida de corriente hasta que el piloto **CHARGE** le indique que la batería está totalmente cargada.

**NOTA:** El HPA40 usa una batería de gel sellada y dicha batería se irá descargando poco a poco cuando no use el HPA40. Antes de guardar el HPA40 durante un período largo, recargue completamente la batería primero y después vuélvala a cargar cada 3 meses.

**NOTA:** La batería de gel debe ser recargada cada 3 meses para garantizar un funcionamiento continuo. Sustituya la batería en caso de que observe que el tiempo de funcionamiento del HPA40 se reduce ostensiblemente, incluso después de un ciclo de carga completo.

## FR Réglages

- 1 **HAUT-PARLEUR.**
- 2 **POIGNEE DE TRANSPORT.**
- 3 **CEILLET POUR SANGLE DE TRANSPORT.**
- 4 Tournez le bouton **MIC LEVEL** pour régler le volume sonore.
- 5 Appuyez sur le commutateur **POWER** pour mettre l'appareil sous tension. La LED du commutateur **POWER** s'allume pour indiquer que l'appareil est en marche.
- 6 La LED **LOW BAT** signale que l'accu intégré doit être rechargé.
- 7 La LED **CHARGE** clignote en jaune pendant le chargement de l'accu. Elle s'éteint dès que l'accu est totalement chargé.
- 8 Reliez le micro BEHRINGER XM1800S fourni à l'entrée **MIC IN**.
- ♦ **Ne tenez jamais le micro devant le haut-parleur. Risque de larsen ! Pendant l'utilisation de l'appareil, placez-vous toujours avec le micro derrière l'appareil afin d'éviter l'apparition de larsens.**
- 9 Vous pouvez relier l'entrée **LINE IN** à une source sonore externe (lecteur CD, lecteur MP3, etc.).
- 10 On effectue la liaison avec la tension secteur grâce à l'embase bipolaire **DC IN**. Le cordon d'alimentation correspondant est fourni. Utilisez l'appareil uniquement avec le bloc d'alimentation fourni.
- 11 **COMPARTIMENT POUR L'ACCU ET LA SANGLE DE TRANSPORT.** Ouvrez le couvercle du compartiment pour installer l'accu dans l'appareil. L'accu doit être installé dans la moitié inférieure du compartiment. Pour accéder au logement de l'accu, ouvrez son système de verrouillage. Installation de l'accu : les contacts de l'accu doivent être dirigés vers l'appareil, le pôle positif (rouge) du côté du panneau de commande de l'HPA40 (sur la gauche quand on regarde l'arrière de l'appareil). Introduisez l'accu puis fermez le système de verrouillage. Fermez le logement de l'accu.
- 12 L'embase USB **DIGITAL WIRELESS** permet de connecter le récepteur BEHRINGER ULM pour micro sans fil en option. La LED indique la présence d'un signal en entrée dans le micro sans fil.

**REMARQUE :** Le HPA40 est livré avec une batterie interne rechargeable dotée d'une autonomie suffisante pour 8 heures de lecture audio en continu. Nous vous recommandons de la recharger au maximum avant la première utilisation. Consultez la rubrique "Recharger la batterie" pour plus d'informations.

### Recharger la batterie

Le HPA40 est livré avec batterie interne rechargeable dotée d'une autonomie suffisante pour 8 heures de lecture audio en continu. Nous vous recommandons de la recharger au maximum avant la première utilisation.

Pour recharger la batterie, procédez comme suit :

1. Mettez le HPA40 hors tension avec l'interrupteur **POWER**.
2. Connectez l'appareil à une prise secteur. La LED **CHARGE** s'allume pour indiquer que la batterie est en cours de charge.
3. Laissez l'appareil branché à la prise secteur jusqu'à ce que la LED **CHARGE** indique que la batterie est chargée au maximum.

**REMARQUE :** Le HPA40 est doté d'une batterie scellée au plomb-acide qui se décharge lentement lorsque l'appareil n'est pas utilisé. Si vous prévoyez de ne pas utiliser le HPA40 durant une longue période, rechargez la batterie au maximum avant de le ranger et rechargez-la ensuite tous les 3 mois.

**REMARQUE :** La batterie au plomb-acide doit être rechargée tous les 3 mois pour fonctionner correctement. Remplacez la batterie si vous remarquez que la durée de fonctionnement du HPA40 a diminué de manière notable, même après une charge complète.

# EUROPORT HPA40 Controls

## DE Bedienelemente

1 LAUTSPRECHER.

2 TRAGEGRIF.

3 ÖSEN FÜR SCHULTERGURT.

4 Mit dem **MIC LEVEL**-Drehregler stellen Sie die Lautstärke ein.

5 Mit dem **POWER**-Schalter nehmen Sie den HPA40 in Betrieb. Im Betrieb leuchtet die LED des **POWER**-Schalters.

6 Die **LOW BAT**-LED signalisiert, wenn der eingebaute Akku neu geladen werden muss.

7 Die **CHARGE**-LED blinkt gelb, solange der eingebaute Akku geladen wird. Sie erlischt, wenn der Akku vollständig geladen ist.

8 Verbinden Sie das mitgelieferte **BEHRINGER XM1800S** Mikrofon mit dem Eingang **MIC IN**.

♦ Stellen Sie sich niemals mit dem Mikrofon vor den Lautsprecher. Feedback-Gefahr! Bleiben Sie bei der Bedienung des HPA40 immer mit dem Mikrofon hinter dem Lautsprecher, um Feedbacks zu vermeiden.

9 Am Eingang **LINE IN** können Sie eine externe Klangquelle (CD-Player, MP3-Spieler etc.) anschließen.

10 Die Netzverbindung erfolgt über die zweipolige Anschlussbuchse **DC IN**. Ein passender Netzadapter gehört zum Lieferumfang. Verwenden Sie den HPA40 ausschließlich mit dem mitgelieferten Netzteil.

11 **FACH FÜR AKKU UND SCHULTERGURT.** Zum Einsetzen des Akkus öffnen Sie das Fach an seinem Verschluss. Die untere Hälfte des Fachs dient zur Aufnahme der Batterie. Öffnen Sie dann die Batterie-Verriegelung, um das Batteriefach freizugeben. Richten Sie die Batterie zum Einführen wie folgt aus: Die Kontakte müssen auf das Gerät zuweisen, und der Plus-Kontakt (rot) muss auf der Seite des HPA40-Bedienfeldes liegen (von der Geräterückseite betrachtet links). Schieben Sie die Batterie ein und schließen Sie die Verriegelung. Schließen Sie das Akkufach.

**HINWEIS:** Das HPA40 wird mit einem internen Akku ausgeliefert, der für 8 Stunden Dauerbetrieb ausgelegt ist. Laden Sie den Akku vor dem ersten Einsatz bitte vollständig auf. Weitere Informationen finden Sie im Abschnitt "Akku laden".

Die **SERIENNUMMER** des HPA40 befindet sich auf der Geräteunterseite.

12 **DIGITAL WIRELESS** USB-Eingang zum Anschließen des optionalen **BEHRINGER ULM** Drahtlosmikrofonempfängers. Die LED zeigt an, dass ein Drahtlosmikrofonempfangen wird.

### Akku laden

Das HPA40 wird mit einem internen Akku ausgeliefert, der für 8 Stunden Dauerbetrieb ausgelegt ist. Laden Sie den Akku vor dem ersten Einsatz bitte vollständig auf.

Gehen Sie beim ersten Aufladen des Akkus wie folgt vor:

1. Schalten Sie das HPA40 mit der **POWER**-Taste aus.
2. Schließen Sie das Gerät an eine Netzsteckdose an. Die **CHARGE** LED zeigt an, dass der Akku aufgeladen wird.
3. Lassen Sie das HPA40 so lange angeschlossen, bis die **CHARGE** LED anzeigt, dass der Akku vollständig aufgeladen ist.

**HINWEIS:** Wenn das HPA40 nicht benutzt wird, entlädt sich sein versiegelter Blei-Gel-Akku langsam selbst. Bevor Sie das HPA40 über einen längeren Zeitraum lagern, sollten Sie seinen Akku vollständig aufladen und den Aufladevorgang alle drei Monate wiederholen.

**HINWEIS:** Für den weiteren Betrieb muss der Blei-Gel-Akku alle drei Monate aufgeladen werden. Wenn sich die Betriebszeit des HPA40 deutlich verringert, obwohl der Blei-Gel-Akku vollständig aufgeladen wurde, sollten Sie ihn ersetzen.

## PT Controles

1 **ALTIFALANTE.**

2 **PEGA.**

3 **ILHÓS PARA A BANDELEIRA.**

4 O volume de som é ajustado com o botão regulador **MIC LEVEL**.

5 Com o interruptor **POWER**, o aparelho é posto em funcionamento. Durante o funcionamento, o LED do interruptor **POWER** acende-se.

6 O LED **LOW BAT** avisa quando os acumuladores incorporados precisam de ser novamente carregados.

7 O LED amarelo **CHARGE** pisca enquanto o acumulador incorporado estiver a carregar. Apaga-se quando a bateria está completamente carregada.

8 Ligue o microfone **BEHRINGER XM1800S** fornecido à entrada **MIC IN**.

♦ **Nunca coloque o microfone à frente do altifalante. Perigo de feedback! Enquanto operar o aparelho, permaneça sempre com o microfone atrás do altifalante, para evitar feedbacks.**

9 Pode conectar uma fonte de som externa (leitor de CDs, leitor de MP3, etc.) à entrada **LINE IN**.

10 A ligação à corrente faz-se através da tomada de ligação **DC IN** de dois pólos. No fornecimento está incluído um adaptador de corrente apropriado. Utilize o aparelho exclusivamente com o componente de alimentação fornecido.

11 **COMPARTIMENTO DAS BATERIAS E BANDELEIRA.** Para colocar o acumulador, abra o fecho do compartimento. A metade inferior do compartimento serve para recolher a bateria. Abra, então, o trinco da bateria para soltar o compartimento da bateria. Para introduzir a bateria, oriente-a da seguinte forma: Os contactos devem estar virados para o aparelho e o contacto positivo (vermelho) deve estar do lado do painel operativo do HPA40 (à esquerda, olhando da parte posterior do aparelho). Introduza a bateria e feche o trinco. Feche o compartimento do acumulador.

**NOTA:** O HPA40 vem com uma bateria interna recarregável que é capaz de alimentar playback de áudio contínuo por até 8 horas. Recomendamos que a bateria seja completamente carregada antes de ser usada pela primeira vez. Verifique a seção "Carregar bateria" para obter mais informações.

O **NÚMERO DE SÉRIE** do aparelho encontra-se na parte inferior do aparelho.

12 A entrada USB **DIGITAL WIRELESS** aceita o receptor de microfone sem fio **BEHRINGER ULM** opcional. O LED indica entrada de sinal de microfone sem fio.

### Carregar bateria

O HPA40 vem com uma bateria interna recarregável que é capaz de alimentar playback de áudio contínuo por até 8 horas. Recomendamos que a bateria seja completamente carregada antes de ser usada pela primeira vez.

Para carregar a bateria pela primeira vez, siga este procedimento:

1. Desligue o HPA40 apertando o botão **POWER**.
2. Conecte a unidade a uma tomada AC. O LED **CHARGE** acenderá para indicar que a bateria está sendo carregada.
3. Mantenha a unidade ligada na alimentação AC até que o LED **CHARGE** indique que a bateria está completamente carregada.

**NOTA:** O HPA40 usa uma bateria de gel chumbo-ácido selada, e a bateria fará aos poucos uma auto-descarga quando o HPA40 não estiver sendo usado. Antes de guardar o HPA40 por períodos extensos, carregue completamente a bateria antes de guardá-lo, e depois carregue-a novamente a cada 3 meses.

**NOTE:** A bateria de chumbo-ácido precisa ser recarregada a cada 3 meses para manter operação contínua. Favor, substituir a bateria se o tempo operante do HPA40 diminuir perceptivelmente, até mesmo após um ciclo de carga completo.

# EN Specifications

EN

Inputs	
Mic in	¼" jack, unbalanced
Line in	⅜" jack, stereo, unbalanced
Output	
Output power (adaptor / battery)	50 W / 25 W*
Loudspeaker	5" full-range speaker
Wireless System	
USB dongle (not included)	USB socket accepts signals from 2 independent BEHRINGER ULM mics
Signal indicator LED	1 (green)
Microphone	
Type	BEHRINGER XM1800S, dynamic
Pickup pattern	Hypercardioid
Cable length	3' spiral cable
System Data	
Power supply	Built-in rechargeable battery
Rechargeable battery type	12 V DC / 2.6 Ah
Charging time	appr. 8.5 h
Battery operating time	up to 8 h**
External power input	18 V DC / 3 A
Adaptor input	100-240 V~, 50/60 Hz, 1.5 A or 1.8 A (UL version)
Adaptor output	18 V DC / 3 A or 18 V DC / 3.5 A (UL version)
Mains connector	Standard IEC receptacle
Dimensions / Weight	
Dimensions (H x W x D)	218 x 181 x 284 mm (8.6 x 7.1 x 11.2")
Weight	2.5 kg (5.5 lbs) (without power supply)

\*Independent of limiters and driver protection circuits

\*\*Depending on the output power



## Other important information

### EN Important information

**1. Register online.** Please register your new MUSIC Group equipment right after you purchase it by visiting behringer.com. Registering your purchase using our simple online form helps us to process your repair claims more quickly and efficiently. Also, read the terms and conditions of our warranty, if applicable.

**2. Malfunction.** Should your MUSIC Group Authorized Reseller not be located in your vicinity, you may contact the MUSIC Group Authorized Fulfiller for your country listed under "Support" at behringer.com. Should your country not be listed, please check if your problem can be dealt with by our "Online Support" which may also be found under "Support" at behringer.com. Alternatively, please submit an online warranty claim at behringer.com BEFORE returning the product.

**3. Power Connections.** Before plugging the unit into a power socket, please make sure you are using the correct mains voltage for your particular model. Faulty fuses must be replaced with fuses of the same type and rating without exception.

### ES Aspectos importantes

**1. Registro online.** Le recomendamos que registre su nuevo aparato MUSIC Group justo después de su compra accediendo a la página web behringer.com. El registro de su compra a través de nuestro sencillo sistema online nos ayudará a resolver cualquier incidencia que se presente a la mayor brevedad posible. Además, aproveche para leer los términos y condiciones de nuestra garantía, si es aplicable en su caso.

**2. Averías.** En el caso de que no exista un distribuidor MUSIC Group en las inmediaciones, puede ponerse en contacto con el distribuidor MUSIC Group de su país, que encontrará dentro del apartado "Support" de nuestra página web behringer.com. En caso de que su país no aparezca en ese listado, acceda a la sección "Online Support" (que también encontrará dentro del apartado "Support" de nuestra página web) y compruebe si su problema aparece descrito y solucionado allí. De forma alternativa, envíenos a través de la página web una solicitud online de soporte en periodo de garantía ANTES de devolvernos el aparato.

**3. Conexiones de corriente.** Antes de enchufar este aparato a una salida de corriente, asegúrese de que dicha salida sea del voltaje adecuado para su modelo concreto. En caso de que deba sustituir un fusible quemado, deberá hacerlo por otro de idénticas especificaciones, sin excepción.

### FR Informations importantes

**1. Enregistrez-vous en ligne.** Prenez le temps d'enregistrer votre produit MUSIC Group aussi vite que possible sur le site Internet behringer.com. Le fait d'enregistrer le produit en ligne nous permet de gérer les réparations plus rapidement et plus efficacement. Prenez également le temps de lire les termes et conditions de notre garantie.

**2. Dysfonctionnement.** Si vous n'avez pas de revendeur MUSIC Group près de chez vous, contactez le distributeur MUSIC Group de votre pays : consultez la liste des distributeurs de votre pays dans la page "Support" de notre site Internet behringer.com. Si votre pays n'est pas dans la liste, essayez de résoudre votre problème avec notre "aide en ligne" que vous trouverez également dans la section "Support" du site behringer.com. Vous pouvez également nous faire parvenir directement votre demande de réparation sous garantie par Internet sur le site behringer.com AVANT de nous renvoyer le produit.

**3. Raccordement au secteur.** Avant de relier cet équipement au secteur, assurez-vous que la tension secteur de votre région soit compatible avec l'appareil. Veuillez à remplacer les fusibles uniquement par des modèles exactement de même taille et de même valeur électrique — sans aucune exception.

### DE Weitere wichtige Informationen

**1. Online registrieren.** Bitte registrieren Sie Ihr neues MUSIC Group-Gerät direkt nach dem Kauf auf der Website behringer.com. Wenn Sie Ihren Kauf mit unserem einfachen online Formular registrieren, können wir Ihre Reparaturansprüche schneller und effizienter bearbeiten. Lesen Sie bitte auch unsere Garantiebedingungen, falls zutreffend.

**2. Funktionsfehler.** Sollte sich kein MUSIC Group Händler in Ihrer Nähe befinden, können Sie den MUSIC Group Vertrieb Ihres Landes kontaktieren, der auf behringer.com unter „Support“ aufgeführt ist. Sollte Ihr Land nicht aufgelistet sein, prüfen Sie bitte, ob Ihr Problem von unserem „Online Support“ gelöst werden kann, den Sie ebenfalls auf behringer.com unter „Support“ finden. Alternativ reichen Sie bitte Ihren Garantieanspruch online auf behringer.com ein, BEVOR Sie das Produkt zurücksenden.

**3. Stromanschluss.** Bevor Sie das Gerät an eine Netzsteckdose anschließen, prüfen Sie bitte, ob Sie die korrekte Netzspannung für Ihr spezielles Modell verwenden. Fehlerhafte Sicherungen müssen ausnahmslos durch Sicherungen des gleichen Typs und Nennwerts ersetzt werden.

### PT Outras Informações Importantes

**1. Registre-se online.** Por favor, registre seu novo equipamento MUSIC Group logo após a compra visitando o site behringer.com. Registrar sua compra usando nosso simples formulário online nos ajuda a processar seus pedidos de reparos com maior rapidez e eficiência. Além disso, leia nossos termos e condições de garantia, caso seja necessário.

**2. Funcionamento Defeituoso.** Caso seu fornecedor MUSIC Group não esteja localizado nas proximidades, você pode contatar um distribuidor MUSIC Group para o seu país listado abaixo de "Suporte" em behringer.com. Se seu país não estiver na lista, favor verificar se seu problema pode ser resolvido com o nosso "Suporte Online" que também pode ser achado abaixo de "Suporte" em behringer.com. Alternativamente, favor enviar uma solicitação de garantia online em behringer.com ANTES da devolução do produto.

**3. Ligações.** Antes de ligar a unidade à tomada, assegure-se de que está a utilizar a voltagem correcta para o modelo em questão. Os fusíveis com defeito terão de ser substituídos, sem qualquer excepção, por fusíveis do mesmo tipo e corrente nominal.

## FEDERAL COMMUNICATIONS COMMISSION COMPLIANCE INFORMATION



Responsible Party Name: **MUSIC Group Services NV Inc.**

Address: **5270 Procyon Street  
Las Vegas, NV 89118  
USA**

Phone Number: **+1 702 800 8290**

### EUROPORT HPA40

complies with the FCC rules as mentioned in the following paragraph:

This equipment has been tested and found to comply with the limits for a Class B digital device, pursuant to part 15 of the FCC Rules. These limits are designed to provide reasonable protection against harmful interference in a residential installation. This equipment generates, uses and can radiate radio frequency energy and, if not installed and used in accordance with the instructions, may cause harmful interference to radio communications. However, there is no guarantee that interference will not occur in a particular installation. If this equipment does cause harmful interference to radio or television reception, which can be determined by turning the equipment off and on, the user is encouraged to try to correct the interference by one or more of the following measures:

- Reorient or relocate the receiving antenna.
- Increase the separation between the equipment and receiver.
- Connect the equipment into an outlet on a circuit different from that to which the receiver is connected.
- Consult the dealer or an experienced radio/TV technician for help.

This device complies with Part 15 of the FCC rules. Operation is subject to the following two conditions:

- (1) this device may not cause harmful interference, and
- (2) this device must accept any interference received, including interference that may cause undesired operation.

### Important information:

Changes or modifications to the equipment not expressly approved by MUSIC Group can void the user's authority to use the equipment.



We Hear You