

marantz
PROFESSIONAL

PMD-706

User Guide	English (3 - 20)
Guía del usuario	Español (21 - 39)
Guide d'utilisation	Français (40 - 58)
Guida per l'uso	Italiano (59 - 77)
Benutzerhandbuch	Deutsch (78 - 96)
Appendix	English (97 - 98)

User Guide (English)

Introduction

Box Contents

PMD-706

SD Card

Micro-USB Cable

(2) XLR-1/4" TRS Cables

User Guide

Safety & Warranty Manual

Support

For the latest information about this product (documentation, technical specifications, system requirements, compatibility information, etc.) and product registration, visit **marantzpro.com**.

For additional product support, visit **marantzpro.com/support**.

Features

Front Panel

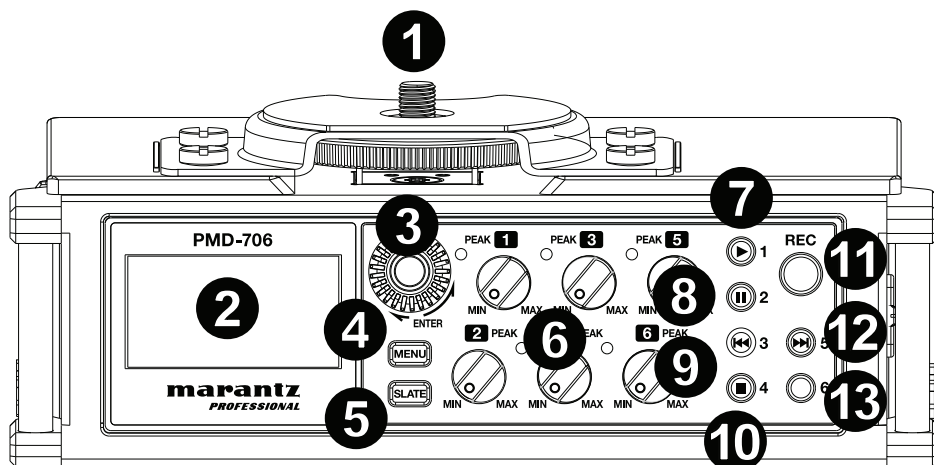

1. **Hot Shoe Mount:** Attach a camera or lighting panel on top of this hot shoe mount.
2. **Display:** Use this display to view and change PMD-706's settings. See the **Setup** chapter for examples of how to configure your settings in different scenarios.
3. **Enter Dial:** Rotate the dial to select from the Menu options. Push the dial to select the current option.
4. **Menu:** Push this button to show the menu options on the display. Press the Menu button again to return to the home screen. See **Features > Menu Options** for more details on navigating through the menus.
5. **Slate:** Press and hold this button to mark a track with the slate sound. The slate tone generator allows for easy audio file alignment with video files when using video editing software.
6. **Input Level Control:** Turn each knob to adjust the level of its corresponding input. The LED will turn red if the input signal is "clipping" or distorting. If this happens, turn down the Input Level control until the red LED is no longer illuminated.
7. **Input 1/Play:** When in Playback mode, press this button to play an audio file. When in Menu mode, press this button to go to the CH1 column settings. When a file or folder is selected on the Browse screen, press this button to return to the Home screen and play the first file in the folder.
8. **Input 2/Pause:** Press this button to pause an audio file when the unit is in playback mode. When in Menu mode, press this button to go to the CH2 column settings.
9. **Input 3/Rewind:** When an audio file is playing in Playback mode, press and hold this button to search backward through the audio file. When an audio file is stopped in Playback mode, press and release this button to skip to the previous audio file. When in Menu mode, press this button to go to the CH3 column settings.
10. **Input 4/Stop:** When in Playback mode, press this button to stop an audio file during playback or recording. Use this button to answer "NO" to a confirmation message on a setting screen. When in Menu mode, press this button to go to the CH4 column settings.
11. **Record:** When a formatted SD card is in the SD card slot, press this button to start recording. See **Features > Menu Options > Media** for details on formatting a SD card.
12. **Input 5/Fast Forward:** When an audio file is playing in Playback mode, press and hold this button to search forward through the audio file. When an audio file is stopped in Playback mode, press and release this button to skip to the next audio file. When in Menu mode, press this button to go to the CH5 column settings.
13. **Input 6:** When in Menu mode, press this button to go to the CH6 column settings.

Rear Panel

1. **Battery Compartment:** Insert 4 AA batteries into this compartment to power the unit.

Note: If recording with 4 or more channels using 48V phantom power, a USB power adapter or a computer's USB bus power must be used in order to provide the necessary power (1A) to all channels.

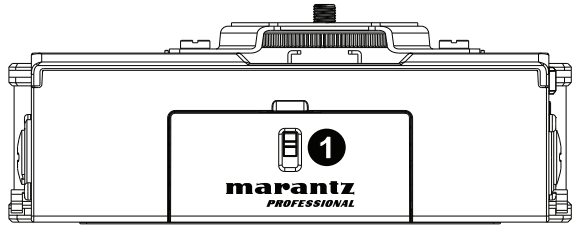

Bottom Panel

1. **Tripod Locking Hole:** Attach your tripod here for a secure connection.
2. **1/4" Threaded Insert:** Connect your mounting adapter from a tripod here.

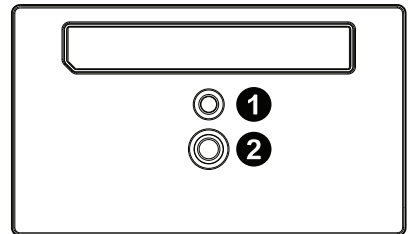

Right Side Panel

1. **Power On/Off/Hold Switch:** Slide this switch down to power PMD-706 on or off. Slide this switch up to activate or deactivate the Hold feature. When Hold is activated, all of PMD-706's buttons will be disabled to prevent accidental changes.
2. **XLR+1/4" TRS Inputs:** Connect a microphone or line-level device to these XLR+1/4" (6.35 mm) inputs.

3. **Micro USB Port:** Connect this port to a computer with the included USB cable. This connection will power PMD-706. You can also use this connection to transfer files between PMD-706 and your computer. You can also connect this port to a USB power adapter (sold separately) to power PMD-706 from a standard power outlet.

Note: If recording with 4 or more channels using 48V phantom power, a USB power adapter or a computer's USB bus power must be used in order to provide the necessary power (1A) to all channels.

4. **Line Out:** Connect this 1/8" (3.5 mm) output to a mixer, another recorder, or powered speakers. Go to **Menu > Output Control** to adjust the volume output.
5. **Headphone Output:** Connect this 1/8" (3.5 mm) output to headphones for monitoring the incoming audio signal or audio playback.
6. **Headphone Volume Control:** Adjust the headphone output volume using this control.

Note: Before connecting any device (condenser or dynamic microphones, line-level devices, etc.) to any XLR, 1/4" input, or external inputs, ensure phantom power is turned off. Connecting or disconnecting devices to or from these inputs while phantom power is on can damage the device or PMD-706.

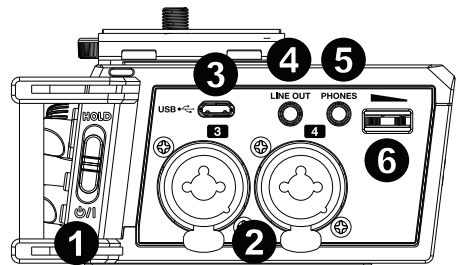

Left Side Panel

1. **XLR+1/4" TRS inputs:** Connect a microphone or line-level device to these XLR+1/4" (6.35 mm) inputs.
2. **1/8" (3.5 mm) Camera Input:** Connect the audio output of a camera to this 1/8" (3.5 mm) TRS input.
3. **1/8" (3.5 mm) Camera Output:** Connect this 1/8" (3.5 mm) TRS output to the audio input of a camera. Go to **Menu > Output Control** to adjust the volume output.
4. **External Input:** Connect a stereo microphone or audio source to this 1/8" (3.5 mm) TRS input. See **Menu > Mic Power** to learn how to turn phantom power on or off for this input.
5. **SD Card Slot:** Insert an SD card here.
6. **1/4" (6.35 mm) Inputs:** Connect a mic-level or line-level device to these 1/4" (6.35 mm) inputs using the included XLR-1/4" cables. Phantom power can be supplied to these inputs.

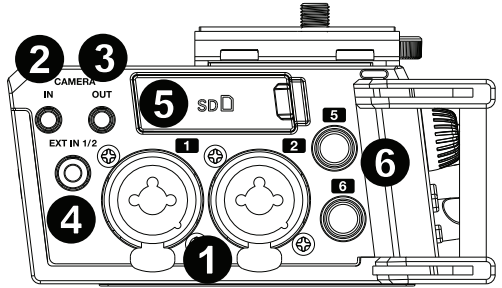



Note: Before connecting any device (condenser or dynamic microphones, line-level devices, etc.) to any XLR, 1/4" input, or external inputs, ensure phantom power is turned off. Connecting or disconnecting devices to or from these inputs while phantom power is on can damage the device or PMD-706.

Home Screen Display

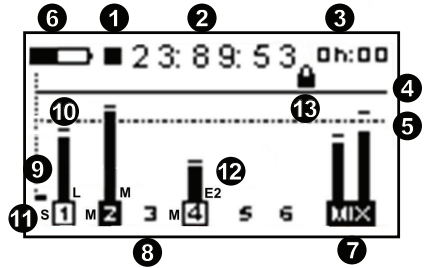
1. Record/Pause/Stop indicator
2. Elapsed time
3. Remaining record time available
4. 0 dB reference line
5. -12 dB reference line
6. Battery indicator
7. Mix channel
8. Channels 1-6 setup info
9. Signal indicator bar
10. Peak threshold
11. Recording type: stereo (S), mono (M), dual (D)
12. Input setting: mic (M), line (L), Ext 1 (E1), Ext 2 (E2)
13. Encryption on/off



Channel Reporting Symbols

- 1 Channel is not active
-  Channel is active and has phantom power applied
-  Channel is active and has NO phantom power applied

Play Screen

1. Battery indicator
2. File name
3. Folder name
4. Running time of playback
5. Remaining time of playback
6. Play/Stop/Pause/FF/Rewind indicator
7. Left/Right playback meters
8. 0 dB level
9. Level indicators: -6 dB, -12 dB (major), -15 dB, -18 dB
10. Digital readout of playback level
11. Encryption on/off: See **Menu 7 – Rec Set** for details on how to enter an encryption key.

Note: If you try to play an encrypted file, you must enter the encryption key first.

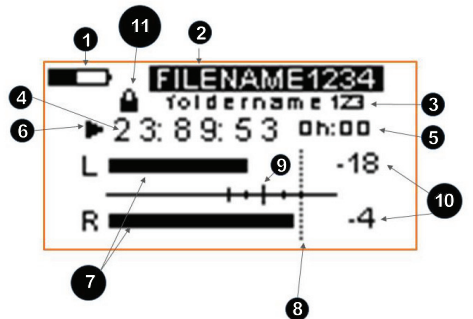

ENCRYPTION KEY

0 0 0 0

ENTER
NEXT
MENU
SET

Menu Options

Press the **Menu** button to show the menu options on the display. To move vertically on a page or to the next page, scroll with the **Enter** dial. To select a menu item or sub item, press the **Enter** dial and change the item's options by turning the dial. Press the **Enter** dial to confirm the item's changes. Use **Input 1-6** buttons to jump to a specific column for CH1-CH6.

1. Input

Gain Setting (GAIN)

- L (Low)
- M (Mid)
- H (High)
- H+ (High Plus)

Selection (SEL)

- CH1-CH4
 - M (mic level)
 - L (line level)
 - E1 (external 1) (1 or 3)
 - E2 (external 2) (2 or 4)
- CH5 & CH6
 - M (mic level)
 - L (line level)
 - E1 (external 1) (5) / E2 (external 2) (6)
 - C1 (Camera In 1) (5) / C2 Camera In 2 (6)

Delay (DELY): 0-300 ms (@ 44.1 kHz) in 1 ms increments
0-270 ms (@ 48 or 96 kHz) in 1 ms increments

Phase (PHAS): 0, 180

INPUT						
						1/14
	CH1	CH2	CH3	CH4	CH5	CH6
GAIN:	L	M	H	H+	M	M
SEL:	L	M	E1	E2	C1	C2
DELY:	100	50	0	300	0	0
PHAS:	0	180	0	0	0	0

2. Mic Power

Phantom Power (PHAN): On, Off

Phantom Power Voltage (VOLTAGE): 24V, 48V

Plug-in Voltage for Ext Input (PLUG IN): On, Off

MIC POWER						
						2/14
	CH1	CH2	CH3	CH4	CH5	CH6
PHAN:	ON	OFF	OFF	ON	OFF	ON
VOLTAGE:	48V					
PLUG IN:	OFF					

3. Rec (Record) Assign

Recording Mode (MODE): M (mono), ST (stereo), DM (dual mono), DST (dual stereo), M/S R (mid/side recording), MIX

Mix Setting (MIX): On, Off

DLVL (Dual Level): -12 dB to -1 dB in 1 dB increments (available only in dual mono and dual stereo modes)

Note: If sampling rate on **Menu 7 – Rec Set** is set to 96 kHz, CH5 and CH6 will be unavailable to use for recording.

REC ASSIGN 3/14						
	CH1	CH2	CH3	CH4	CH5	CH6
MODE:	ST		MIX		OFF	OFF
MIX:	ON	ON	ON	ON	OFF	OFF
DLVL:	--	--	--	--	--	--

4. Level Control

Limiters (LIM): Off, On, 3B (that channel only), LINK (CH1/2 and/or CH3/4), 3BAND (CH1/2 and/or CH3/4)

Auto Level Control (AUTO): On (all LIM settings will be set to OFF), Off

Low Cutoff Frequency (LCF): Off, 50 Hz, 80 Hz, 120 Hz, 180 Hz, 220 Hz

Note: The limiter can only be turned on if the sampling rate is 44.1/48 kHz. When set to ON or 3B, the limiter only affects the channel that has excessive input. When set to LINK or 3BAND, the limiter affects channels that have excessive input and the channels linked to them.

LEVEL CONTROL 4/14						
	CH1	CH2	CH3	CH4	CH5	CH6
LIM:	3BAND		OFF	ON	3B	ON
AUTO:	OFF		ON	OFF	OFF	OFF
LCF:	OFF	50	80	120	180	220

5. Mixer

Recording Mode (MODE): M/S R (mid/side recording: record), M/S P (mid/side recording: playback), MIX

Level (LVL): --- (off), 0–100

Panning (PAN): L1–12 (left), C (center), R1–12 (right)

Note: To set the MODE, use the **Rec Assign Menu (3)**. To set the LVL when MODE is set to M/S P, use the **Output Control Menu (6)**. To set the LVL when MODE is set to M/S R or MIX, use the **Rec Assign Menu (3)**.

MIXER 5/14						
	CH1	CH2	CH3	CH4	CH5	CH6
MODE:	M/S R	--	--		MIX	MIX
LVL:	---	--	--		90	30
PAN:	55	--	--		C	R12

6. Output Control

Camera/Line Source (CAM/LINE SOURCE) & Monitor Source (MONITOR SOURCE) :

- MIX: sent to mix
- CH1-CH6: mono signal sent to left and right
- CH1-2: CH1 (left), CH2 (right)
- CH3-4: CH3 (left), CH4 (right)
- CH5-6: CH5 (left), CH6 (right)
- M/S 1-2: CH1+CH2 (left), CH1-CH2 (right)
- M/S 3-4: CH3+CH4 (left), CH3-CH4 (right)
- M/S 5-6: CH5+CH6 (left), CH5-CH6 (right)

Line Out Level (LINE OUT LEVEL): -12 dB to +12 dB in 1 dB increments

Camera Out Level (CAMERA OUT LEVEL): -24 dB to +42 dB in 1 dB increments

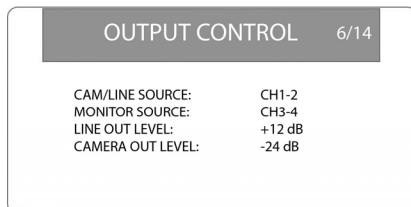

7. Rec (Record) Set

Recorded File Format (FORMAT): BWF 16B (16-bit), BWF 24B (24-bit), WAV 16B (16-bit), WAV24B (24-bit)

Recording Sample Rate (SAMPLE RATE): 44.1 kHz, 48 kHz, 96 kHz

Note: If sampling rate on **Menu 7 – Rec Set** is set to 96 kHz, CH5 and CH6 will be unavailable to use for recording.

Encryption (ENCRYPTION): Yes, No. When creating an encryption key, use the **Enter** dial to change the numbers, press the **Enter** dial to enter each number, and press **Menu** to set the code and exit this screen.

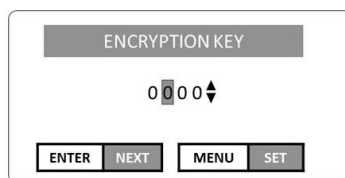
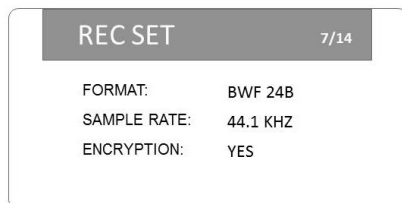

8. Slate Settings

Automatic Slate (AUTO): Off, Head (start of recording), Head Tail (start and stop of recording)

Slate Volume (VOLUME): -36 dB to -12 dB in 1 dB increments

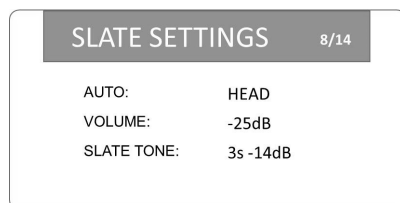

Slate Tone Settings (SLATE TONE): 1-# s (seconds), -14 dB to -20 dB (level)

To set the slate tone, select **SLATE TONE** and press the **Enter** dial. Turn the **Enter** dial to set the volume level (-20 dB to -14 dB). Press the **Enter** dial to start or stop the tone. Press **Stop** to save this level and return to the previous screen.

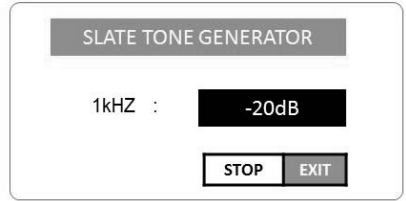

9. **File**

Create New Folder (NEW FOLDER): This creates a new folder on the SD card.

File Name Type (NAME TYPE): WORD (text), DATE (time/date)

File Name Text (WORD): up to 6 characters

Count Initialize (COUNT INIT): This resets the sequential file numbering system used to name the file.

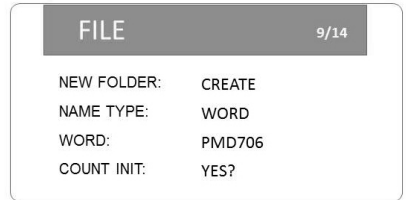

Files are named in the following way:

- When TYPE is set to WORD: **WORD_File#_CH#_RecordingMode** (e.g., **PMD706_0001_CH1_M** or **PMD706_0003_CH34_St**).

- When TYPE is set to DATE: **YYYY_MM_DD_HH_MM_CH#_RecordingMode** (e.g., **2017_05_16_17_CH3_M** or **2017_03_10_08_CH34_St**).

10. **Gang Control**

This screen allows you to link volume controls by creating 3 groups and tying any channel input to the same input level control. The input level control with the lowest number in a group will control the level for all of them.

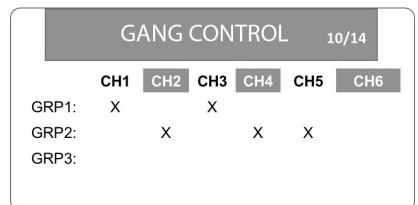

11. **Meter Settings**

Peak Hold (PEAK HOLD): 1 sec, 2 sec, 10 sec, Hold, Off

Input Control Minimum Setting (TRIM MIN): -40 dB (from maximum setting), MUTE

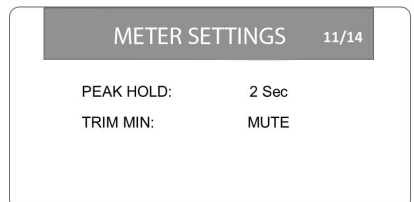

12. Media

Browse Files (BROWSE): EXECUTE (to view sequential list of all files in the current folder; turn the **Enter** dial to scroll and press the **Enter** dial to play a file)

Format SD Card (FORMAT): QUICK (to format the SD card in the SD card slot)

When Browse is activated, a screen appears with all files listed sequentially in the current folder listed. Scroll through the files and press **Enter** to play a file.

Select **Format** and choose Quick to format the SD card.

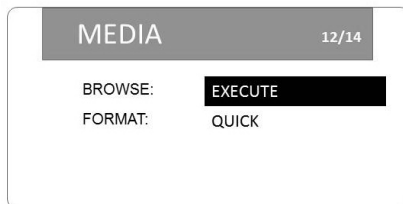
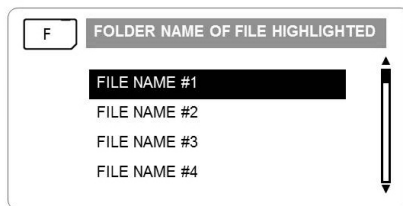

13. Power Controls

Battery Type (BATTERY TYPE): ALK (alkaline), NI-H (nickel-hydrogen), LIT (lithium)

Automatic Power Save (AUTO PWR SAVE): OFF, 3 MIN, 5 MIN, 10 MIN, 30 MIN

Backlight Dimming (BACKLIGHT DIM): 5 SEC, 15 SEC, 30 SEC, ALWAYS

Display Contrast (CONTRAST): Low, Mid, Hi

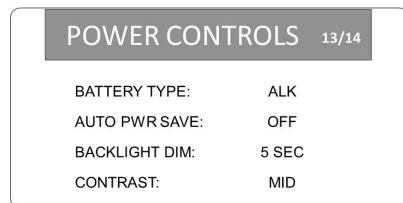

14. System

Initialize (INITIALIZE): This resets all PMD-706 settings to their original (factory) defaults.

Set Date & Time (DATE/TIME): Press the Enter dial to cycle through the year, month, day, hour, minute, and second. Turn the Enter dial to set each one. Press Menu to confirm the entire setting.

Date Format (DATE FORMAT): MM/DD/YY (month/day/year) or DD/MM/YY (day/month/year)

System Information (INFORMATION): BWF/WAV (audio format), TITLE (file name), DATE (date and time stamp), SIZE (file size and number of channels used), FILES (number of files on SD card), FOLDERS (number of folders on SD card), SD SIZE (total capacity of SD card), SD AVAIL (free space on SD card), AUTO POWER SAVE (automatic power saving time), AA/LI/NIH BATTERY LEVEL (battery life remaining), FIRMWARE VERSION (current firmware)

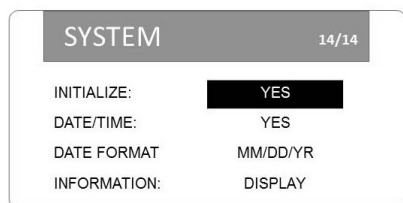

Operation

Setup

1. Ensure the tripod is level, set on stable ground, and the tripod legs are securely locked in place.
2. Attach the threaded insert on PMD-706 to your tripod mount, and use PMD-706's tripod locking hole, if needed.
3. Attach your camera securely on top of PMD-706's hot shoe mount.
4. Connect microphones or line-level devices to the XLR+1/4" inputs.
5. Connect the audio output of your camera to the Camera Input on PMD-706 using an 1/8" (3.5 mm) cable.
6. Connect PMD-706's Camera Output to the audio input of your camera using an 1/8" (3.5 mm) cable.
7. If your microphone requires phantom power, select the appropriate voltage for your microphone from **Menu > Mic Power**.
8. Adjust the input level controls to set the gain for the input signal for each channel.
9. Connect headphones to the Headphone Output to monitor the audio input signal or to hear the audio playback from your camera.

See the following examples in this chapter to learn how to set up PMD-706 in specific scenarios.

Recording Modes

Mono: Record up to 6 mono tracks.

- Recorded File 1 = CH1
- Recorded File 2 = CH2
- Recorded File 3 = CH3
- Recorded File 4 = CH4
- Recorded File 5 = CH5
- Recorded File 6 = CH6

Stereo: Record up to 3 tracks in stereo pairs.

- Recorded File 1 = CH1 (left), CH2 (right)
- Recorded File 2 = CH3 (left), CH4 (right)
- Recorded File 3 = CH5 (left), CH6 (right)

Dual Mono:

- Recorded File 1 = CH1
- Recorded File 2 = CH1 - dlvl
- Recorded File 3 = CH3
- Recorded File 4 = CH3 - dlvl
- Recorded File 5 = CH5
- Recorded File 6 = CH5 - dlvl

Dual Stereo:

- Recorded File 1 = CH1 (left), CH2 (right)
- Recorded File 2 = CH1 -dlvl (left), CH2 -dlvl (right)

M/S R:

- Recorded File 1 = Left (CH1 + (CH2 x Pan Setting)), Right (CH1 - (CH2 x Pan Setting))
- Recorded File 2 = Left (CH3 + (CH4 x Pan Setting)), Right (CH3 - (CH4 x Pan Setting))
- Recorded File 3 = Left (CH5 + (CH6 x Pan Setting)), Right (CH5 - (CH6 x Pan Setting))

Setup Examples

Example 1 – Mono/Stereo Recording

This example shows:

- condenser microphones on Inputs 1 and 2 (using +48V phantom power)
- a dynamic microphone on Input 3
- an audio device on Input 4 with a 50 ms delay

The menu options are configured to record a stereo file from Inputs 1 and 2 and two mono files from Inputs 3 and 4.

INPUT							1/14
	CH1	CH2	CH3	CH4	CH5	CH6	
GAIN:	H	M	H+	M	L	M	
SEL:	M	M	M	L	L	L	
DELY:	0	0	0	50	0	0	
PHAS:	0	0	0	0	0	0	

MIC POWER							2/14
	CH1	CH2	CH3	CH4	CH5	CH6	
PHAN:	ON	ON	OFF	OFF	OFF	OFF	
VOLTAGE:	48V						
PLUG IN:	OFF						

REC ASSIGN							3/14
	CH1	CH2	CH3	CH4	CH5	CH6	
MODE:	ST		MIX		OFF	OFF	
MIX:	ON	ON	ON	ON	OFF	OFF	
DLVL:	--	--	--	--	--	--	

MIXER							5/14
	CH1	CH2	CH3	CH4	CH5	CH6	
MODE:	--	--	--	--	--	--	
LVL:	--	--	--	--	--	--	
PAN:	--	--	--	--	--	--	

Output Control		6/14
CAM/LINE SOURCE:	CH 1-2	
MONITOR SOURCE:	CH 1-2	
LINE OUT LEVEL:	+12 dB	
CAMERA OUT LEVEL:	-24 dB	

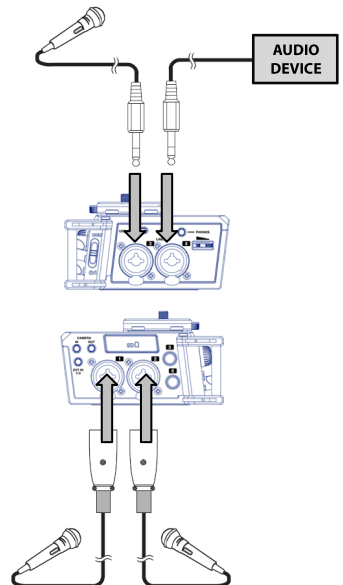

The recorded files will be named as follows:

PMD706_0001_CH3_M.WAV
PMD706_0001_CH4_M.WAV
PMD706_0001_CH12_St.WAV

Example 2 – Stereo and Mix Recording

This example shows:

- condenser microphones on Inputs 1 and 2 (using +48V phantom power)
- a dynamic microphone on Input 3
- an audio device on Input 4

The menu options are configured to record a stereo file and mix track from Inputs 1 and 2 (with Left/Right level at 50%), Input 3 center panned, and Input 4 level at 75% (left) and 25% (right).

INPUT		1/14					
	CH1	CH2	CH3	CH4	CH5	CH6	
GAIN:	H	M	H+	M	L	M	
SEL:	M	M	M	L	L	L	
DELY:	0	0	0	0	0	0	
PHAS:	0	0	0	0	0	0	

MIXER		5/14					
	CH1	CH2	CH3	CH4	CH5	CH6	
MODE:	MIX	MIX	MIX	MIX	--	--	
LVL:	50	50	100	100	--	--	
PAN:	L12	R12	C	L6	--	--	

MIC POWER		2/14					
	CH1	CH2	CH3	CH4	CH5	CH6	
PHAN:	ON	ON	OFF	OFF	OFF	OFF	
VOLTAGE:	48V						
PLUG IN:	OFF						

Output Control		6/14	
CAM/LINE SOURCE:	CH 1-2		
MONITOR SOURCE:	CH 1-2		
LINE OUT LEVEL:	+12 dB		
CAMERA OUT LEVEL:	-24 dB		

REC ASSIGN		3/14					
	CH1	CH2	CH3	CH4	CH5	CH6	
MODE:	D	M	M	M	OFF	OFF	
MIX:	OFF	OFF	OFF	OFF	OFF	OFF	
DLVL:	-12dB	--	--	--	--	--	

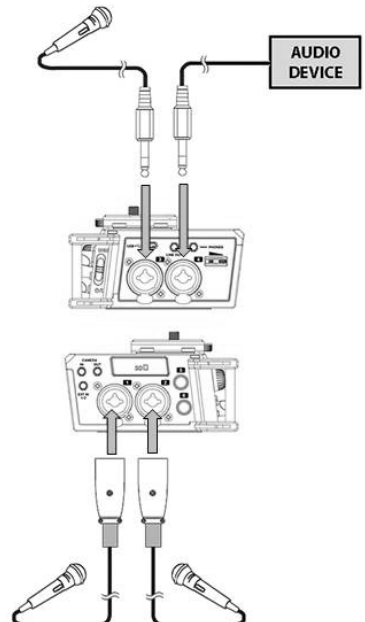

The recorded files will be named as follows:

PMD706_0001_CH12_St.WAV
PMD706_0001_CH34_MIX.WAV

Example 3 – Stereo and Mix Recording

This example shows:

- condenser microphones on Inputs 1 and 2 (using +48V phantom power)
- a dynamic microphone on Input 3
- an audio device on Input 4

The menu options are configured to record 4 mono files from Inputs 1-4 and a mix of Inputs 1-4 on tracks 5/6 with CH1 going to the left, CH2 to the right, and CH3 and CH4 mono.

INPUT 1/14						
	CH1	CH2	CH3	CH4	CH5	CH6
GAIN:	H	M	H+	M	L	M
SEL:	M	M	M	L	L	L
DELY:	0	0	0	0	0	0
PHAS:	0	0	0	0	0	0

MIXER 5/14						
	CH1	CH2	CH3	CH4	CH5	CH6
MODE:	MIX	MIX	MIX	MIX	--	--
LVL:	100	100	100	100	--	--
PAN:	L12	R12	C	C	--	--

MIC POWER 2/14						
	CH1	CH2	CH3	CH4	CH5	CH6
PHAN:	ON	ON	OFF	OFF	OFF	OFF
VOLTAGE:	48V					
PLUG IN:	OFF					

Output Control 6/14	
CAM/LINE SOURCE:	CH 1-2
MONITOR SOURCE:	CH 1-2
LINE OUT LEVEL:	+12 dB
CAMERA OUT LEVEL:	-24 dB

REC ASSIGN 3/14						
	CH1	CH2	CH3	CH4	CH5	CH6
MODE:	ST		MIX		OFF	OFF
MIX:	ON	ON	ON	ON	OFF	OFF
DLVL:	--	--	--	--	--	--

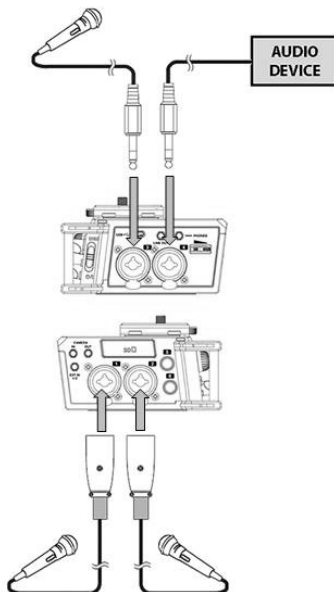

The recorded files will be named as follows:

- PMD706_0001_CH1_M.WAV**
- PMD706_0001_CH2_M.WAV**
- PMD706_0001_CH3M.WAV**
- PMD706_0001_CH4_M.WAV**
- PMD706_0001_CH56_MIX.WAV**

Example 4 – Dual Mono Recording

This example shows:

- a dynamic microphone on Input 1

The menu options are configured to record a dual mono file with the safety track at -9 dB lower than Input 1.

INPUT 1/14						
	CH1	CH2	CH3	CH4	CH5	CH6
GAIN:	H+	M	H+	M	L	M
SEL:	M	M	M	M	M	M
DEL:	0	0	0	0	0	0
PHAS:	0	0	0	0	0	0

MIXER 5/14						
	CH1	CH2	CH3	CH4	CH5	CH6
MODE:	--	--	--	--	--	--
LVL:	--	--	--	--	--	--
PAN:	--	--	--	--	--	--

MIC POWER 2/14						
	CH1	CH2	CH3	CH4	CH5	CH6
PHAN:	OFF	OFF	OFF	OFF	OFF	OFF
VOLTAGE:	48V					
PLUG IN:	OFF					

Output Control 6/14	
CAM/LINE SOURCE:	CH 1-2
MONITOR SOURCE:	CH 1-2
LINE OUT LEVEL:	+12 dB
CAMERA OUT LEVEL:	-24 dB

REC ASSIGN 3/14						
	CH1	CH2	CH3	CH4	CH5	CH6
MODE:	ST		MIX		OFF	OFF
MIX:	ON	ON	ON	ON	OFF	OFF
DLVL:	--	--	--	--	--	--

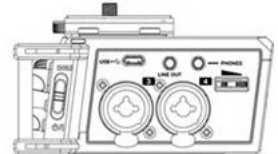

The recorded files will be named as follows:

PMD706_0001_CH1_DM1.WAV

PMD706_0001_CH1_DM2.WAV

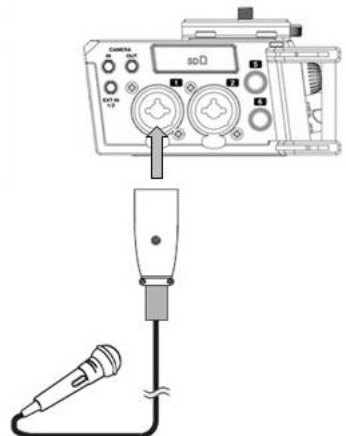

Example 5 – Dual Stereo Recording

This example shows:

- condenser microphones on Inputs 1 and 2 (using +48V phantom power)

The menu options are configured to record a dual stereo file with the safety track at -12 dB lower than inputs 1 and 2. The left stereo channel will be CH1, and the right stereo channel will be CH2.

INPUT		1/14				
	CH1	CH2	CH3	CH4	CH5	CH6
GAIN:	H	H	H+	M	L	M
SEL:	M	M	M	M	L	L
DELY:	0	0	0	0	0	0
PHAS:	0	0	0	0	0	0

MIXER		5/14				
	CH1	CH2	CH3	CH4	CH5	CH6
MODE:	--	--	--	--	--	--
LVL:	--	--	--	--	--	--
PAN:	--	--	--	--	--	--

MIC POWER		2/14				
	CH1	CH2	CH3	CH4	CH5	CH6
PHAN:	ON	OFF	ON	OFF	OFF	OFF
VOLTAGE:	48V					
PLUG IN:	OFF					

Output Control		6/14	
CAM/LINE SOURCE:	CH 1-2		
MONITOR SOURCE:	CH 1-2		
LINE OUT LEVEL:	+12 dB		
CAMERA OUT LEVEL:	-24 dB		

REC ASSIGN		3/14				
	CH1	CH2	CH3	CH4	CH5	CH6
MODE:	ST		MIX		OFF	OFF
MIX:	ON	ON	ON	ON	OFF	OFF
DLVL:	--	--	--	--	--	--

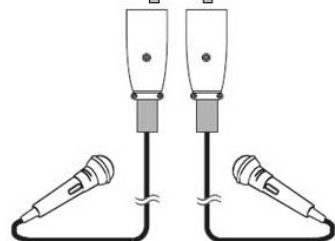
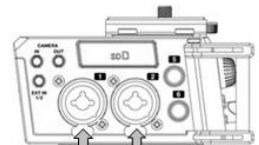
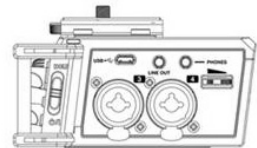

The recorded files will be named as follows:

PMD706_0001_CH12_DS1.WAV
PMD706_0001_CH12_DS2.WAV

Example 6 – M/S Recording

M/S (Mid/Side) recording consists of two microphones: a directional mic pointed towards the sound source and a figure 8 mic pointed towards the sides (Figure 1).

- Plug the mics into PMD-706 as shown in Figure 2. You can use Input 3 or 5 instead of Input 1 or 4, or you could use Input 6 instead of Input 2.
- To record without processing, use the **M/S R** mode. You will be able to monitor CH1 and CH2 without processing.
- To record without processing but monitor it with processing, use the **M/S P** mode.
- To record without processing or monitoring it, use mono (**M**) recording for Input 1 and Input 2, or use stereo (**ST**) recording for Inputs 1/2.

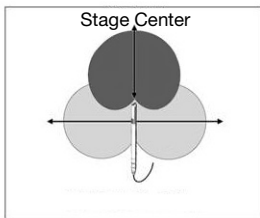

Figure 1: Set up microphone on stand and point toward the source.

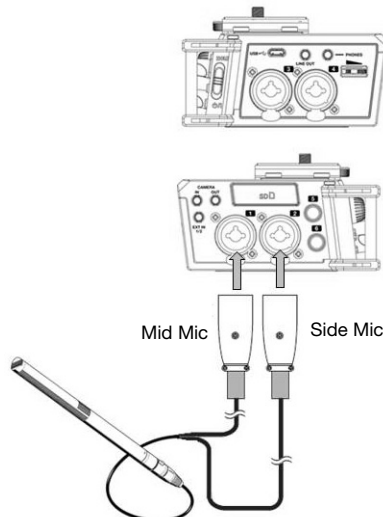

Figure 2: Connect mid and side mics to inputs.

Note: This example shows a specialized mid/side recording microphone. You could alternatively use a standard cardioid mic to capture the mid field and figure-8 mic (perpendicular to the cardioid mic) to capture the side fields.

M/S R Menus

M/S P Menus

INPUT		1/14					
	CH1	CH2	CH3	CH4	CH5	CH6	
GAIN:	H	H	H+	M	L	M	
SEL:	M	M	M	M	L	L	
DELY:	0	0	0	0	0	0	
PHAS:	0	0	0	0	0	0	

INPUT		1/14					
	CH1	CH2	CH3	CH4	CH5	CH6	
GAIN:	H	H	H+	M	L	M	
SEL:	M	M	M	M	L	L	
DELY:	0	0	0	0	0	0	
PHAS:	0	0	0	0	0	0	

MIC POWER		2/14					
	CH1	CH2	CH3	CH4	CH5	CH6	
PHAN:	ON	ON	OFF	OFF	OFF	OFF	
VOLTAGE:	48V						
PLUG IN:	OFF						

MIC POWER		2/14					
	CH1	CH2	CH3	CH4	CH5	CH6	
PHAN:	ON	ON	OFF	OFF	OFF	OFF	
VOLTAGE:	48V						
PLUG IN:	OFF						

REC ASSIGN		3/14					
	CH1	CH2	CH3	CH4	CH5	CH6	
MODE:	ST		MIX	OFF	OFF		
MIX:	ON	ON	ON	OFF	OFF		
DLVL:	--	--	--	--	--	--	

REC ASSIGN		3/14					
	CH1	CH2	CH3	CH4	CH5	CH6	
MODE:	ST		MIX	OFF	OFF		
MIX:	ON	ON	ON	OFF	OFF		
DLVL:	--	--	--	--	--	--	

MIXER		5/14					
	CH1	CH2	CH3	CH4	CH5	CH6	
MODE:	M/S R	--	--	--	--	--	
LVL:	---	--	--	--	--	--	
PAN:	55	--	--	--	--	--	

MIXER		5/14					
	CH1	CH2	CH3	CH4	CH5	CH6	
MODE:	M/S P	--	--	--	--	--	
LVL:	100	--	--	--	--	--	
PAN:	40	--	--	--	--	--	

Output Control		6/14	
CAM/LINE SOURCE:	CH 1-2		
MONITOR SOURCE:	CH 1-2		
LINE OUT LEVEL:	+12 dB		
CAMERA OUT LEVEL:	-24 dB		

Output Control		6/14	
CAM/LINE SOURCE:	CH 1-2		
MONITOR SOURCE:	MS 1-2		
LINE OUT LEVEL:	+12 dB		
CAMERA OUT LEVEL:	-24 dB		

Guía del usuario (Español)

Introducción

Contenido de la caja

PMD-706

Tarjeta SD

Cable Micro USB

(2) Cables TRS XLR de 6,35 mm (1/4 pulg.)

Guía del usuario

Manual sobre la seguridad y garantía

Soporte

Para obtener la información más reciente acerca de este producto (documentación, especificaciones técnicas, requisitos de sistema, información de compatibilidad, etc.) y registrarlo, visite **marantzpro.com**.

Para obtener soporte adicional del producto, visite **marantzpro.com/support**.

Características

Panel frontal

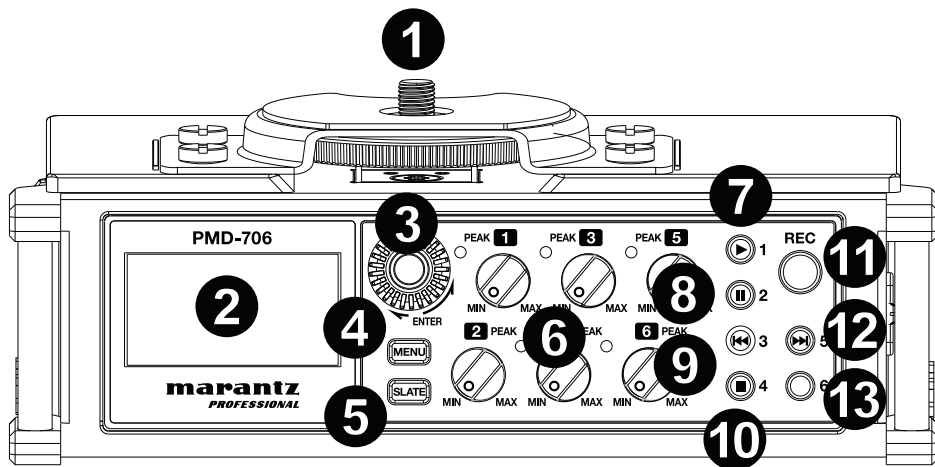

- Zapata para cámara:** Sujete una cámara o panel de iluminación en la parte superior de esta zapata para cámara.
- Pantalla:** Use la pantalla para ver y modificar los ajustes del PMD-706. Consulte en el capítulo **Configuración** los ejemplos sobre cómo configurar sus ajustes en diferentes escenarios.
- Cuadrante Enter:** Gire el cuadrante para seleccionar una opción del menú. Pulse el cuadrante para seleccionar la opción actual.
- Menu:** Pulse este botón para mostrar las opciones del menú en la pantalla. Pulse el botón Menu nuevamente para retornar a la pantalla de inicio. Consulte **Características > Opciones del menú** para obtener más detalles en cómo navegar por los menús.
- Slate:** Mantenga pulsado este botón para marcar una pista con el sonido de una claqueta. El generador de tonos de claqueta facilita la sincronización de archivos de audio con archivos de vídeo cuando se usa un software de edición de vídeo.
- Control de nivel de entrada:** Gire cada perilla para ajustar el nivel de su entrada correspondiente. El LED se enciende con luz roja si la señal de entrada se está distorsionando o recortando. Si esto ocurre, disminuya el control Input Level hasta que se apague el LED rojo.
- Entrada 1/Reproducir:** Cuando esté en modo Reproducción, pulse este botón para reproducir un archivo de audio. Cuando esté en modo Menú, pulse este botón para acceder a los ajustes de la columna del canal CH1. Cuando se selecciona un archivo o carpeta en la pantalla Browse (exploración), pulse este botón para regresar a la pantalla de inicio y reproducir el primer archivo de la carpeta.
- Entrada 2/Pausa:** Pulse este botón para hacer una pausa en el archivo de audio cuando la unidad se encuentra en modo de reproducción. Cuando esté en modo Menú, pulse este botón para acceder a los ajustes de la columna del canal CH2.
- Entrada 3/Rebobinar:** Cuando se está reproduciendo un archivo en modo Reproducción, mantenga pulsado este botón para recorrer el archivo de audio hacia atrás. Cuando se detiene un archivo en modo Reproducción, pulse y suelte este botón para pasar al archivo de audio anterior. Cuando esté en modo Menú, pulse este botón para acceder a los ajustes de la columna del canal CH3.

10. **Entrada 4/Parar:** Cuando esté en modo Reproducción, pulse este botón para detener un archivo de audio durante la grabación o reproducción. Utilice este botón para responder "NO" a un mensaje confirmación en la pantalla de ajustes. Cuando esté en modo Menú, pulse este botón para acceder a los ajustes de la columna del canal CH4.
11. **Grabar:** Cuando se inserta una tarjeta SD formateada en la ranura para tarjetas SD, pulse este botón para comenzar a grabar. Consulte en *Características > Opciones del menú > Medios* los detalles sobre cómo formatear una tarjeta SD.
12. **Entrada 5/Avance rápido:** Cuando se está reproduciendo un archivo en modo Reproducción, mantenga pulsado este botón para recorrer el archivo de audio hacia adelante. Cuando se detiene un archivo en modo Reproducción, pulse y suelte este botón para pasar al siguiente archivo de audio. Cuando esté en modo Menú, pulse este botón para acceder a los ajustes de la columna del canal CH5.
13. **Entrada 6:** Cuando esté en modo Menú, pulse este botón para acceder a los ajustes de la columna del canal CH6.

Panel trasero

1. **Compartimiento para pilas:** Inserte 4 pilas AA en este compartimiento para alimentar la unidad.

Nota: Si está grabando con 4 canales o más utilizando potencia fantasma de 48 V, debe utilizar un adaptador de corriente USB o alimentación de bus USB de un ordenador a fin de proporcionar la corriente necesaria (1 A) a todos los canales.

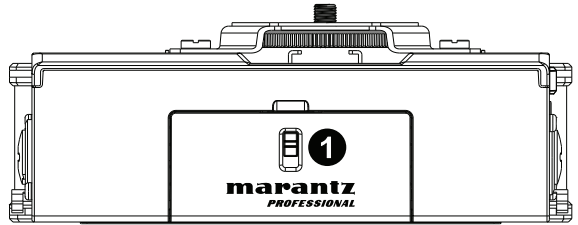

Panel inferior

1. **Orificio de fijación de trípode.** Sujete su trípode aquí para conectarlo de forma segura.
2. **Inserción roscada de 6,35 mm (1/4 pulg.):** Conecte su adaptador de montaje desde un trípode aquí.

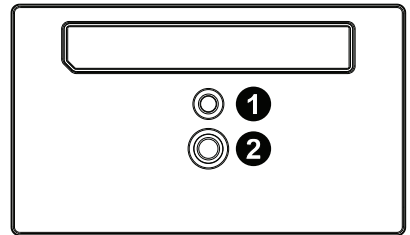

Panel lateral derecho

1. **Interruptor de encendido/apagado/espera:** Deslice este interruptor hacia abajo para encender y apagar el PMD-706. Deslice este interruptor hacia arriba para activar o desactivar la característica Hold. Cuando se activa Hold todos los botones del PMD-706 se deshabilitarán para evitar cambios accidentales.

2. **Entrada XLR TRS de 6,35 mm (1/4 pulg.):** Conecte un micrófono o dispositivo de nivel de línea a estas entradas XLR de 6,35 mm (1/4 pulg.).

3. **Puerto micro USB:** Conecte este puerto a un ordenador con el cable USB incluido. Esta conexión suministrará energía al PMD-706. También puede utilizar esta conexión para transferir archivos entre el PMD-706 y su ordenador. También puede conectar este puerto a un adaptador de corriente USB (que se vende por separado) para suministrar energía al PMD-706 desde una toma de corriente estándar.

Nota: Si está grabando con 4 canales o más utilizando potencia fantasma de 48 V, debe utilizar un adaptador de corriente USB o alimentación de bus USB de un ordenador a fin de proporcionar la corriente necesaria (1 A) a todos los canales.

4. **Line Out:** Conecte esta salida de 3,5 mm (1/8 pulg.) a un mezclador, otra grabadora o a altavoces alimentados. Vaya a **Menú > Output Control** para ajustar la salida de volumen.

5. **Salida para auriculares:** Conecte auriculares de 3,5 mm (1/8 pulg.) a esta salida para monitorizar la señal de audio entrante o la reproducción de audio.

6. **Control de volumen de los auriculares:** Ajusta el volumen de salida de los auriculares utilizando este control.

Nota: Antes de conectar un dispositivo (micrófonos condensadores o dinámicos, dispositivos de nivel de línea, etc.) a una entrada XLR de 6,35 mm (1/4 pulg.), o salidas externas, asegúrese de que la potencia fantasma esté apagada. Conectar o desconectar dispositivos de estas entradas mientras la potencia fantasma está activada puede dañar el dispositivo o el PMD-706.

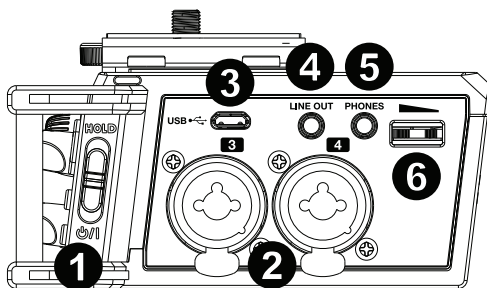

Panel lateral izquierdo

1. **Entradas XLR TRS de 6,35 mm (1/4 pulg.):** Conecte un micrófono o dispositivo de nivel de línea a estas entradas XLR de 6,35 mm (1/4 pulg.).

2. **Entrada de cámara de 3,5 mm (1/8 pulg.):** Conecte la salida de audio de una cámara a esta entrada TRS de 3,5 mm (1/8 pulg.).

3. **Salida de la cámara de 3,5 mm (1/8 pulg.):** Conecte esta salida TRS de 3,5 mm (1/8 pulg.) a la entrada de audio de una cámara. Vaya a **Menú > Output Control** para ajustar la salida de volumen.

4. **Salida externa:** Conecte un micrófono estéreo o fuente de audio a esta entrada TRS de 3,5 mm (1/8 pulg.). Consulte **Menú > Mic Power** para aprender a activar o desactivar la potencia fantasma de esta entrada.

5. **Ranura para tarjeta SD:** Inserte una tarjeta SD aquí.

6. **Entradas de 6,35 mm (1/4 pulg.):** Conecte un dispositivo de nivel de línea o de nivel de micrófono a estas entradas de 6,35 mm (1/4 pulg.) utilizando los cables XLR de 6,35 mm (1/4 pulg.) incluidos. A estas entradas se les puede suministrar potencia fantasma.

Nota: Antes de conectar un dispositivo (micrófonos condensadores o dinámicos, dispositivos de nivel de línea, etc.) a una entrada XLR de 6,35 mm (1/4 pulg.), o salidas externas, asegúrese de que la potencia fantasma esté apagada. Conectar o desconectar dispositivos de estas entradas mientras la potencia fantasma está activada puede dañar el dispositivo o el PMD-706.

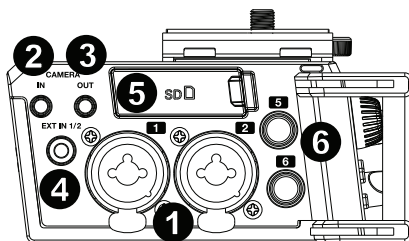

Pantalla de inicio

1. Indicador de grabación/pausa/detener
2. Tiempo transcurrido
3. Tiempo de grabación restante disponible
4. Línea de referencia de 0 dB
5. Línea de referencia de -12 dB
6. Indicador de la batería
7. Canal de mezcla
8. Información de configuración de los canales 1-6
9. Barra indicadora de señal
10. Umbral de pico
11. Tipo de grabación: estéreo (S), mono (M), dual (D)
12. Ajuste de entrada: micrófono (M), línea (L), Ext 1 (E1), Ext 2 (E2)
13. Encender/apagar encriptación:

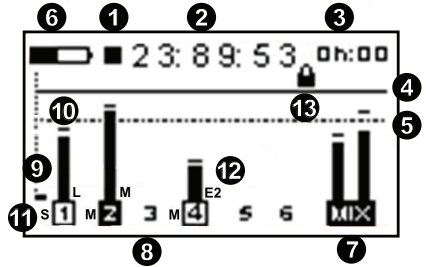

Símbolos de estado del canal

- | | |
|---|--|
| 1 | El canal está inactivo |
| 1 | El canal está activo y tiene potencia fantasma aplicada |
| 1 | El canal está activo y tiene no potencia fantasma aplicada |

Pantalla de reproducción

1. Indicador de la batería
2. Nombre de archivo
3. Nombre de carpeta
4. Tiempo de ejecución de la reproducción
5. Tiempo restante de la reproducción
6. Indicador de reproducir/detener/pausa/avance rápido/rebobinar
7. Indicadores de reproducción izquierdo/derecho
8. Nivel de 0 dB
9. Indicadores de nivel: -6 dB, -12 dB, -15 dB, -18 dB
10. Lectura digital del nivel de reproducción
11. Encender/apagar encriptación: Consulte **Menú 7 – Rec Set** para obtener más detalles sobre como introducir una clave de encriptación.

Nota: Si intenta reproducir un archivo encriptado, deberá primero introducir la clave de encriptación

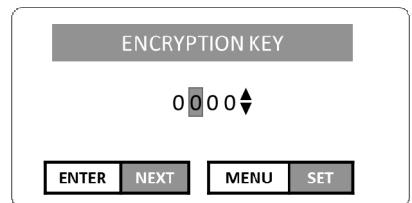
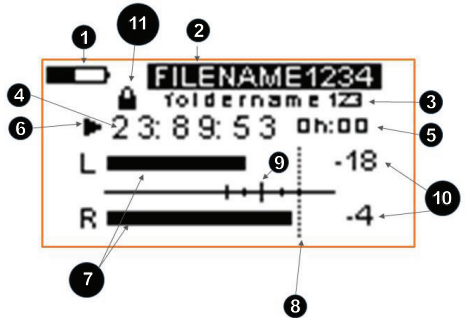

Menú de opciones

Pulse el botón **Menu** para mostrar las opciones del menú en la pantalla. Para desplazarse verticalmente en una página o en la página siguiente, desplácese con el cuadrante **Enter**. Para seleccionar un elemento o subelemento del menú, pulse el cuadrante **Enter** y cambie las opciones del elemento girando el cuadrante. Pulse el cuadrante **Enter** para confirmar los cambios al elemento. Utilice los botones **Input 1-6** para saltar a una columna específica de los canales CH1-CH6.

1. Input

Ajuste de ganancia (GAIN)

- L (baja)
- M (media)
- H (alta)
- H+ (muy alta)

Selección (SEL)

- CH1-CH4
 - M (nivel de micrófono)
 - L (nivel de línea)
 - E1 (externo 1) (1 o 3)
 - E1 (externo 2) (2 o 4)
- CH5 y CH6
 - M (nivel de micrófono)
 - L (nivel de línea)
 - E1 (externo 1) (5 o 2) / E2 (externo 2) (6)
 - C1 (entrada de cámara 1) (5) / C2 entrada de cámara 2 (6)

Delay (DELY): 0-300 ms (@ 44,1 kHz) en incrementos de 1 ms
0-270 ms (@ 48 o 96 kHz) en incrementos de 1 ms

Fase (PHAS): 0, 180

INPUT							1/14
	CH1	CH2	CH3	CH4	CH5	CH6	
GAIN:	L	M	H	H+	M	M	
SEL:	L	M	E1	E2	C1	C2	
DELY:	100	50	0	300	0	0	
PHAS:	0	180	0	0	0	0	

2. Mic Power

Potencia fantasma (PHAN): Encendido, apagado

Voltaje de la potencia fantasma (VOLTAGE): 24 V, 48 V

Enchufe de voltaje para entrada externa (PLUG IN): Encendido, apagado

MIC POWER							2/14
	CH1	CH2	CH3	CH4	CH5	CH6	
PHAN:	ON	OFF	OFF	ON	OFF	ON	
VOLTAGE:	48V						
PLUG IN:	OFF						

3. Rec (Record) Assign

Modo de grabación (MODE): M (mono), ST (estéreo), DM (mono doble), DST (estéreo doble), M/S R (grabación del medio/costado), MIX

Configuración del mezclador (MIX): Encendido, apagado

DLVL (Nivel doble): De -12 a -1 dB en incrementos de 1 dB (disponible solamente en los modos mono doble y estéreo doble)

Nota: Si la tasa de muestreo de grabación en el **Menú 7 – Rec Set** está ajustada a 96 kHz, el canal 5 y el canal 6 (CH5 y CH6) no estarán disponibles para su uso en la grabación.

REC ASSIGN		3/14					
	CH1	CH2	CH3	CH4	CH5	CH6	
MODE:	ST		MIX		OFF	OFF	
MIX:	ON	ON	ON	ON	OFF	OFF	
DLVL:	--	--	--	--	--	--	

4. Level Control

Limitador (LIM): Encendido, apagado, 3B (ese canal solamente), LINK (CH1/2 y/o CH3/4), 3BAND (CH1/2 y/o CH3/4)

Control de nivel automático (AUTO): Encendido (todos los ajustes LIM se colocan en OFF), apagado

Frecuencia de corte bajo (LCF): Apagado, 50 Hz, 80 Hz, 120 Hz, 180 Hz, 220 Hz

Nota: El limitador sólo se puede encender si la tasa de muestreo es de 44,1/48 kHz. Cuando se ajusta a ON o 3B, el limitador sólo afecta el canal con exceso de entrada. Cuando se ajusta a LINK o 3BAND, el limitador afecta los canales con exceso de entrada y los canales vinculados a ellos.

LEVEL CONTROL		4/14					
	CH1	CH2	CH3	CH4	CH5	CH6	
LIM:	3BAND		OFF	ON	3B	ON	
AUTO:	OFF		ON	OFF	OFF	OFF	
LCF:	OFF	50	80	120	180	220	

5. Mixer

Modo de grabación (MODE): M/S R (grabación del medio/costado: grabar), M/S P (grabación del medio/costado: reproducción), MIX

Nivel (LVL): --- (apagado), 0–100

Balance (panning) (PAN): L1–12 (izquierdo), C (centro), R1–12 (derecho)

Nota: Para ajustar el MODE, utilice el **Rec Assign** (3). Para ajustar el LVL cuando MODE está en M/S P, utilice el **menú Output Control** (6). Para ajustar el LVL cuando MODE está en M/S R o MIX, utilice el **Rec Assign** (3).

MIXER		5/14					
	CH1	CH2	CH3	CH4	CH5	CH6	
MODE:	M/S R	--	--		MIX	MIX	
LVL:	---	--	--		90	30	
PAN:	55	--	--		C	R12	

6. Output Control

Fuente de la cámara/línea (CAM/LINE SOURCE) y fuente del monitor (MONITOR SOURCE):

- MIX: enviada al mezclador
- CH1-CH6: señal mono enviada a la izquierda de la derecha
- CH1-2: CH1 (izquierdo), CH2 (derecho)
- CH3-4: CH3 (izquierdo), CH4 (derecho)
- CH5-6: CH5 (izquierdo), CH6 (derecho)
- M/S 1-2: CH1+CH2 (izquierdo), CH1-CH2 (derecho)
- M/S 3-4: CH3+CH4 (izquierdo), CH3-CH4 (derecho)
- M/S 5-6: CH5+CH6 (izquierdo), CH5-CH6 (derecho)

Nivel de salida de línea (LINE OUT LEVEL): -12 a +12 dB en incrementos de 1 dB

Nivel de salida de cámara (LINE OUT LEVEL): -24 a +42 dB en incrementos de 1 dB

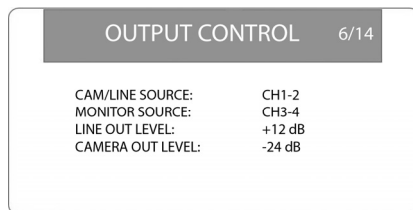

7. Rec (Record) Set

Formato del archivo grabado (FORMAT): BWF 16B (16 bits), BWF 24B (24 bits), WAV 16B (16 bits), WAV 24B (24 bits)

Tasa de muestreo de grabación (SAMPLE RATE): 44,1 kHz, 48 kHz, 96 kHz

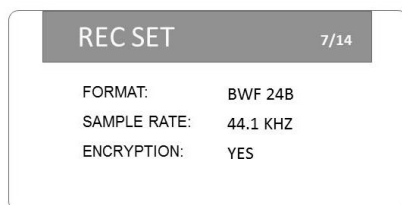

Nota: Si la tasa de muestreo de grabación en el **Menú 7 – Rec Set** está ajustada a 96 kHz, el canal 5 y el canal 6 (CH5 y CH6) no estarán disponibles para su uso en la grabación.

Encriptación (ENCRYPTION): Si, no. Al crear una clave de encriptación, utilice el cuadrante **Enter** para modificar los números, pulse el cuadrante **Enter** para introducir cada número y pulse **Menu** para aplicar el código y salir de esta pantalla.

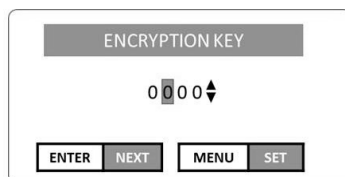
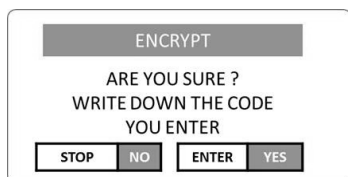

8. Slate Settings

Claqueta automática (AUTO): Apagada, Head (inicio de la grabación), Head Tail (inicio y fin de la grabación)

Volumen de la claqueta (VOLUME): -36 a -12 dB en incrementos de 1 dB

Ajustes del tono de la claqueta (SLATE TONE): 1-# s (segundos), -14 a -20 dB (nivel)

Para ajustar el tono de la claqueta, seleccione **SLATE TONE** y pulse el cuadrante **Enter**. Gire el cuadrante **Enter** para ajustar el nivel de volumen (-20 a -14 dB). Pulse el cuadrante **Enter** para iniciar o detener el tono. Pulse **Stop** para guardar este nivel y regresar a la pantalla anterior.

SLATE SETTINGS		8/14
AUTO:	HEAD	
VOLUME:	-25dB	
SLATE TONE:	3s -14dB	

SLATE TONE GENERATOR	
1kHz :	-20dB
STOP	EXIT

9. File

Crear carpeta nueva (NEW FOLDER): Esto crea una carpeta nueva en la tarjeta SD.

Tipo de nombre de archivo (NAME TYPE): WORD (texto), DATE (hora/fecha)

Texto del nombre de archivo (WORD): hasta 6 caracteres

Inicializar conteo (COUNT INIT): Reinicia el sistema de numeración secuencial de archivos que se utiliza para nombrar los archivos.

Los archivos se nombran de la siguiente forma:

- Cuando TYPE se ajusta a WORD: **WORD_NroDeArchivo_CH#_ModoDeGrabación** (por ej., **PMD706_0001_CH1_M** o **PMD706_0003_CH34_St**).

- Cuando TYPE se ajusta a DATE: **YYYY_MM_DD_HH_MM_CH#_ModoDeGrabación** (por ej., **2017_05_16_17_CH3_M** o **2017_03_10_08_CH34_St**).

FILE		9/14
NEW FOLDER:	CREATE	
NAME TYPE:	WORD	
WORD:	PMD706	
COUNT INIT:	YES?	

10. Gang Control

Esta pantalla le permite vincular controles de volumen mediante la creación de 3 grupos y vinculando cualquier entrada de canal al mismo control de nivel de entrada. El control de nivel de entrada con el número más bajo de un grupo controlará el nivel de todos ellos.

GANG CONTROL							10/14
	CH1	CH2	CH3	CH4	CH5	CH6	
GRP1:	X		X				
GRP2:		X		X	X		
GRP3:							

11. Meter Settings

Retención de pico (PEAK HOLD): 1 sec, 2 sec, 10 sec, Hold, Off

Ajuste mínimo del control de entrada (TRIM MIN): -40 dB (desde el ajuste máximo), MUTE

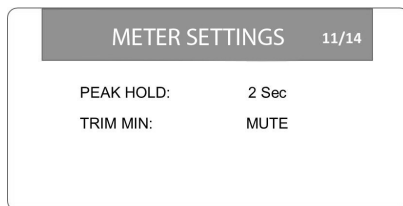

12. Media

Explorar archivos (BROWSE): EXECUTE (para ver una lista secuencial de todos los archivos en la carpeta actual; gire el cuadrante **Enter** para desplazarse por la lista y pulse el cuadrante **Enter** para reproducir un archivo)

Formatear tarjeta SD (FORMAT): QUICK (para formatear la tarjeta SD en la ranura para tarjeta SD)

Cuando se activa Browse, aparece una pantalla con todos los archivos enumerados secuencialmente en la carpeta actualmente enumerada. Recorra los archivos y pulse **Enter** para reproducir un archivo.

Seleccione **Format** y luego Quick para formatear la tarjeta SD.

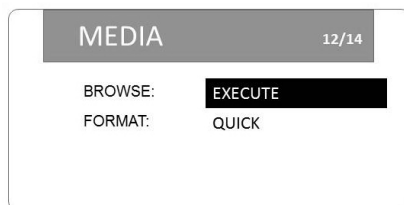
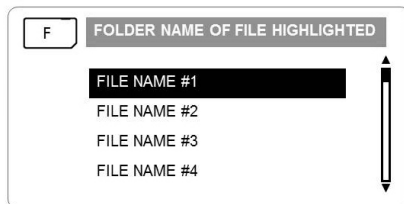

13. Power Controls

Tipo de pila (BATTERY TYPE): ALK (alcalina), NI-H (níquel-hidrógeno), LI (litio)

Ahorro de energía automático (AUTO PWR SAVE): OFF, 3 MIN, 5 MIN, 10 MIN, 30 MIN

Atenuación de la retroiluminación (BACKLIGHT DIM): 5 SEC, 15 SEC, 30 SEC, ALWAYS

Contraste de la pantalla (CONTRAST): Low, Mid, Hi

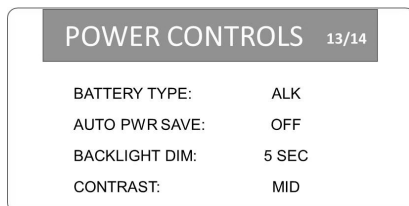

14. System

Inicializar (INITIALIZE): Reinicia todos los ajustes del PMD-706 a sus valores predeterminados originales (de fábrica).

Ajustar fecha y hora (DATE/TIME): Pulse el cuadrante **Enter** para recorrer los años, meses, días, horas, minutos y segundos. Gire el cuadrante **Enter** para definir cada uno. Pulse **Menu** para confirmar la totalidad del ajuste.

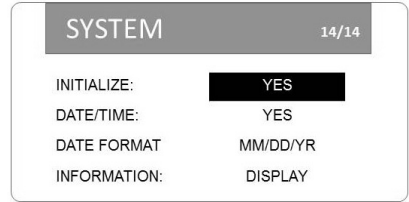

Formato de la fecha (DATE FORMAT): MM/DD/YY (mes/día/año) o DD/MM/YY (día/mes/año)

Información del sistema (INFORMATION): BWF/WAV (formato de audio), TITLE (nombre de archivo), DATE (marca de fecha y hora), SIZE (tamaño del archivo y cantidad de canales utilizados), FILES (cantidad de archivos en la tarjeta SD), FOLDERS (cantidad de carpetas en la tarjeta SD), SD SIZE (capacidad total de la tarjeta SD), SD AVAIL (espacio libre en la tarjeta SD), AUTO POWER SAVE (hora del ahorro de energía automático), AA/LI/NIH BATTERY LEVEL (carga restante de la batería), FIRMWARE VERSION (versión actual del firmware)

Funcionamiento

Instalación

1. Asegúrese de que el trípode esté nivelado, sobre terreno estable y que las patas del trípode estén trabadas firmemente en su lugar.
2. Enrosque la inserción roscada del PMD-706 en el montaje de su trípode, y utilice el orificio de bloqueo de trípode del PMD-706 de ser necesario.
3. Sujete su cámara firmemente en la parte superior de la zapata para cámara del PMD-706.
4. Conecte micrófonos o dispositivos de nivel de línea a las entradas XLR de 6,35 mm (1/4 pulg.)
5. Conecte la salida de audio de su cámara a la entrada de cámara del PMD-706 utilizando un cable de 3,5 mm (1/8 pulg.).
6. Conecte la salida de cámara del PMD-706 a la entrada de audio de su cámara utilizando un cable de 3,5 mm (1/8 pulg.).
7. Si su micrófono requiere potencia fantasma, seleccione el voltaje apropiado para su micrófono en **Menu > Mic Power**.
8. Ajuste los controles de nivel de línea para ajustar la ganancia de la señal de entrada de cada canal.
9. Conecte auriculares a la salida para auriculares para monitorizar la señal de entrada de audio o para escuchar la reproducción del audio proveniente de su cámara.

Consulte los siguientes ejemplos en este capítulo para aprender a configurar el PMD-706 en escenarios específicos.

Modos de grabación

Mono: Graba hasta 6 pistas mono.

- Archivo grabado 1 = CH1
- Archivo grabado 2 = CH2
- Archivo grabado 3 = CH3
- Archivo grabado 4 = CH4
- Archivo grabado 5 = CH5
- Archivo grabado 6 = CH6

Estéreo: Graba hasta 3 pistas en pares estéreo.

- Archivo grabado 1 = CH1 (izquierdo), CH2 (derecho)
- Archivo grabado 2 = CH3 (izquierdo), CH4 (derecho)
- Archivo grabado 3 = CH5 (izquierdo), CH6 (derecho)

Mono doble:

- Archivo grabado 1 = CH1
- Archivo grabado 2 = CH1 - DLVL
- Archivo grabado 3 = CH3
- Archivo grabado 4 = CH3 - DLVL
- Archivo grabado 5 = CH5
- Archivo grabado 6 = CH5 - DLVL

Estéreo doble:

- Archivo grabado 1 = CH1 (izquierdo), CH2 (derecho)
- Archivo grabado 2 = CH1 - DLVL (izquierdo), CH2 - DLVL (derecho)

M/S R:

- Archivo grabado 1 = izquierdo (CH1 + (CH2 x ajuste de balance)), derecho (CH1 - (CH2 x ajuste de balance))
- Archivo grabado 2 = izquierdo (CH3 + (CH4 x ajuste de balance)), derecho (CH3 - (CH4 x ajuste de balance))
- Archivo grabado 3 = izquierdo (CH5 + (CH6 x ajuste de balance)), derecho (CH5 - (CH6 x ajuste de balance))

Ejemplos de configuraciones:

Ejemplo 1 – Grabación mono/estéreo

Este ejemplo muestra:

- micrófonos condensadores en las entradas 1 y 2 (utilizando potencia fantasma de +48 V)
- un micrófono dinámico en la entrada 3
- un dispositivo de audio en la entrada 4 con un retardo de 50 ms

Las opciones del menú están configuradas para grabar un archivo estéreo desde las entradas 1 y 2 y dos archivos mono desde las entradas 3 y 4.

INPUT 1/14						
	CH1	CH2	CH3	CH4	CH5	CH6
GAIN:	H	M	H+	M	L	M
SEL:	M	M	M	L	L	L
DELY:	0	0	0	50	0	0
PHAS:	0	0	0	0	0	0

MIXER 5/14						
	CH1	CH2	CH3	CH4	CH5	CH6
MODE:	--	--	--	--	--	--
LVL:	--	--	--	--	--	--
PAN:	--	--	--	--	--	--

MIC POWER 2/14						
	CH1	CH2	CH3	CH4	CH5	CH6
PHAN:	ON	ON	OFF	OFF	OFF	OFF
VOLTAGE:	48V					
PLUG IN:	OFF					

Output Control 6/14	
CAMLINE SOURCE:	CH 1-2
MONITOR SOURCE:	CH 1-2
LINE OUT LEVEL:	+12 dB
CAMERA OUT LEVEL:	-24 dB

REC ASSIGN 3/14						
	CH1	CH2	CH3	CH4	CH5	CH6
MODE:	ST		MIX		OFF	OFF
MIX:	ON	ON	ON	ON	OFF	OFF
DLVL:	--	--	--	--	--	--

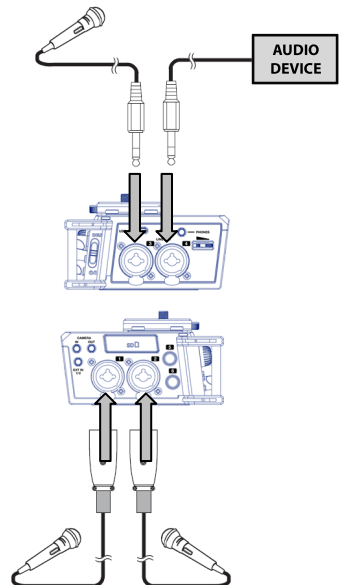

Al archivo grabado se le asignará el siguiente nombre:

PMD706_0001_CH3_M.WAV
PMD706_0001_CH4_M.WAV
PMD706_0001_CH12_St.WAV

Ejemplo 2 – Grabación estéreo y de la mezcla

Este ejemplo muestra:

- micrófonos condensadores en las entradas 1 y 2 (utilizando potencia fantasma de +48 V)
- un micrófono dinámico en la entrada 3
- un dispositivo de audio en la entrada 4

Las opciones del menú están configuradas para grabar un archivo estéreo y una pista de mezcla desde las entradas 1 y 2 (con el nivel de izquierda/derecha al 50%), la entrada 3 balanceada al centro y el nivel de entrada 4 al 75% (izquierda) y 25% (derecha).

Al archivo grabado se le asignará el siguiente nombre:

PMD706_0001_CH12_St.WAV

PMD706_0001_CH34_MIX.WAV

INPUT 1/14						
	CH1	CH2	CH3	CH4	CH5	CH6
GAIN:	H	M	H+	M	L	M
SEL:	M	M	M	L	L	L
DELY:	0	0	0	0	0	0
PHAS:	0	0	0	0	0	0

MIXER 5/14						
	CH1	CH2	CH3	CH4	CH5	CH6
MODE:	MIX	MIX	MIX	MIX	--	--
LVL:	50	50	100	100	--	--
PAN:	L12	R12	C	L6	--	--

MIC POWER 2/14						
	CH1	CH2	CH3	CH4	CH5	CH6
PHAN:	ON	ON	OFF	OFF	OFF	OFF
VOLTAGE:	48V					
PLUG IN:	OFF					

Output Control 6/14	
CAM/LINE SOURCE:	CH 1-2
MONITOR SOURCE:	CH 1-2
LINE OUT LEVEL:	+12 dB
CAMERA OUT LEVEL:	-24 dB

REC ASSIGN 3/14						
	CH1	CH2	CH3	CH4	CH5	CH6
MODE:	ST		MIX	OFF	OFF	OFF
MIX:	ON	ON	ON	ON	OFF	OFF
DLVL:	--	--	--	--	--	--

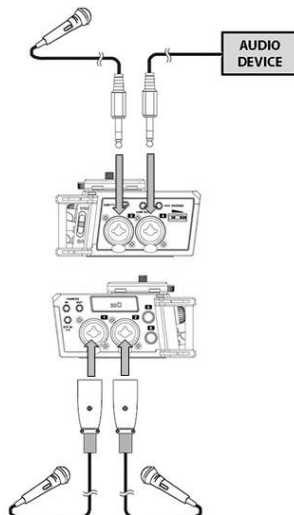

Ejemplo 3 – Grabación estéreo y de la mezcla

Este ejemplo muestra:

- micrófonos condensadores en las entradas 1 y 2 (utilizando potencia fantasma de +48 V)
- un micrófono dinámico en la entrada 3
- un dispositivo de audio en la entrada 4

Las opciones del menú están configuradas para grabar cuatro archivos mono desde las entradas 1-4 y una mezcla de las entradas 1-4 en las pistas 5/6 con el CH1 yendo hacia la izquierda, CH2 a la derecha y el CH3 y el CH4 en mono.

INPUT		1/14					
	CH1	CH2	CH3	CH4	CH5	CH6	
GAIN:	H	M	H+	M	L	M	
SEL:	M	M	M	L	L	L	
DELY:	0	0	0	0	0	0	
PHAS:	0	0	0	0	0	0	

MIXER		5/14					
	CH1	CH2	CH3	CH4	CH5	CH6	
MODE:	MIX	MIX	MIX	MIX	--	--	
LVL:	100	100	100	100	--	--	
PAN:	L12	R12	C	C	--	--	

MIC POWER		2/14					
	CH1	CH2	CH3	CH4	CH5	CH6	
PHAN:	ON	ON	OFF	OFF	OFF	OFF	
VOLTAGE:	48V						
PLUG IN:	OFF						

Output Control		6/14	
CAM/LINE SOURCE:	CH 1-2		
MONITOR SOURCE:	CH 1-2		
LINE OUT LEVEL:	+12 dB		
CAMERA OUT LEVEL:	-24 dB		

REC ASSIGN		3/14					
	CH1	CH2	CH3	CH4	CH5	CH6	
MODE:	ST		MIX		OFF	OFF	
MIX:	ON	ON	ON	ON	OFF	OFF	
DLVL:	--	--	--	--	--	--	

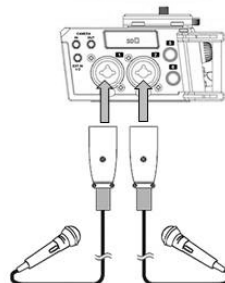
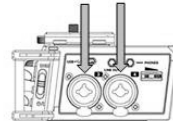

Al archivo grabado se le asignará el siguiente nombre:

- PMD706_0001_CH1_M.WAV**
- PMD706_0001_CH2_M.WAV**
- PMD706_0001_CH3M.WAV**
- PMD706_0001_CH4_M.WAV**
- PMD706_0001_CH56_MIX.WAV**

Ejemplo 4 – Grabación mono doble

Este ejemplo muestra:

- un micrófono dinámico en la entrada 1

Las opciones del menú están configuradas para grabar un archivo mono doble con la pista de seguridad a -9 dB más abajo que la entrada 1.

INPUT 1/14						
	CH1	CH2	CH3	CH4	CH5	CH6
GAIN:	H+	M	H+	M	L	M
SEL:	M	M	M	M	M	M
DELY:	0	0	0	0	0	0
PHAS:	0	0	0	0	0	0

MIXER 5/14						
	CH1	CH2	CH3	CH4	CH5	CH6
MODE:	--	--	--	--	--	--
LVL:	--	--	--	--	--	--
PAN:	--	--	--	--	--	--

MIC POWER 2/14						
	CH1	CH2	CH3	CH4	CH5	CH6
PHAN:	OFF	OFF	OFF	OFF	OFF	OFF
VOLTAGE:	48V					
PLUG IN:	OFF					

Output Control 6/14	
CAM/LINE SOURCE:	CH 1-2
MONITOR SOURCE:	CH 1-2
LINE OUT LEVEL:	+12 dB
CAMERA OUT LEVEL:	-24 dB

REC ASSIGN 3/14						
	CH1	CH2	CH3	CH4	CH5	CH6
MODE:	ST		MIX		OFF	OFF
MIX:	ON	ON	ON	ON	OFF	OFF
DLVL:	--	--	--	--	--	--

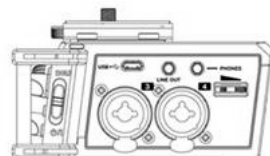

Al archivo grabado se le asignará el siguiente nombre:

PMD706_0001_CH1_DM1.WAV

PMD706_0001_CH1_DM2.WAV



Ejemplo 5 – Grabación estéreo doble

Este ejemplo muestra:

- micrófonos condensadores en las entradas 1 y 2 (utilizando potencia fantasma de +48 V)

Las opciones del menú están configuradas para grabar un archivo estéreo doble con la pista de seguridad a -12 dB más abajo que las entradas 1 y 2. El canal estéreo izquierdo será el CH1 y el canal estéreo derecho será CH2.

INPUT		1/14					
	CH1	CH2	CH3	CH4	CH5	CH6	
GAIN:	H	H	H+	M	L	M	
SEL:	M	M	M	M	L	L	
DELY:	0	0	0	0	0	0	
PHAS:	0	0	0	0	0	0	

MIXER		5/14					
	CH1	CH2	CH3	CH4	CH5	CH6	
MODE:	--	--	--	--	--	--	
LVL:	--	--	--	--	--	--	
PAN:	--	--	--	--	--	--	

MIC POWER		2/14					
	CH1	CH2	CH3	CH4	CH5	CH6	
PHAN:	ON	OFF	ON	OFF	OFF	OFF	
VOLTAGE:	48V						
PLUG IN:	OFF						

Output Control		6/14	
CAM/LINE SOURCE:	CH 1-2		
MONITOR SOURCE:	CH 1-2		
LINE OUT LEVEL:	+12 dB		
CAMERA OUT LEVEL:	-24 dB		

REC ASSIGN		3/14					
	CH1	CH2	CH3	CH4	CH5	CH6	
MODE:	ST		MIX	OFF	OFF	OFF	
MIX:	ON	ON	ON	ON	OFF	OFF	
DLVL:	--	--	--	--	--	--	

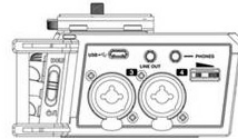

Al archivo grabado se le asignará el siguiente nombre:

PMD706_0001_CH12_Dst1.WAV
PMD706_0001_CH12_Dst2.WAV

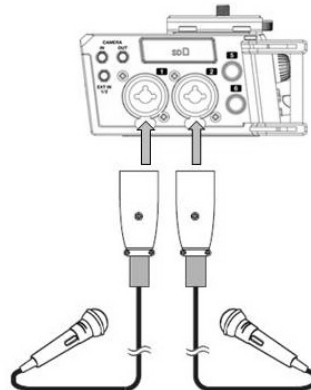

Ejemplo 6 – Grabación M/S

La grabación M/S (medio/costado) consta de dos micrófonos: un micrófono direccional que apunta hacia la fuente de sonido y un micrófono en figura 8 que apunta hacia los costados (Figura 1).

- Conecte los micrófonos al PMD-706 tal como se muestra en la Figura 2. Puede utilizar la entrada 3 o 5 en lugar de la entrada 1 o 4, o puede utilizar la entrada 6 en lugar de la entrada 2.
- Para grabar sin procesar, utilice el modo **M/S R**. Será capaz de monitorizar el CH1 y CH2 sin procesar.
- Para grabar sin procesar pero monitorear procesando, utilice el modo **M/S P**.
- Para grabar sin procesar ni monitorizar, utilice la grabación mono (**M**) para las entradas 1 y 2 o utilice la grabación estéreo (**ST**) para las entradas 1/2.



Figura 1: Instale el micrófono en un soporte y Apunte lo hacia la fuente.



Figura 2: Conecte los micrófonos central y lateral a las entradas.

Nota: Este ejemplo muestra un micrófono especializado para grabación de medio/costado. Como alternativa, puede utilizar un micrófono cardiode estándar para capturar el campo del medio y un micrófono en figura 8 (perpendicular a micrófono cardiode) para capturar los campos laterales.

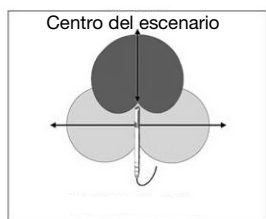
M/S R Menús

INPUT		1/14					
	CH1	CH2	CH3	CH4	CH5	CH6	
GAIN:	H	H	H+	M	L	M	
SEL:	M	M	M	M	L	L	
DELY:	0	0	0	0	0	0	
PHAS:	0	0	0	0	0	0	

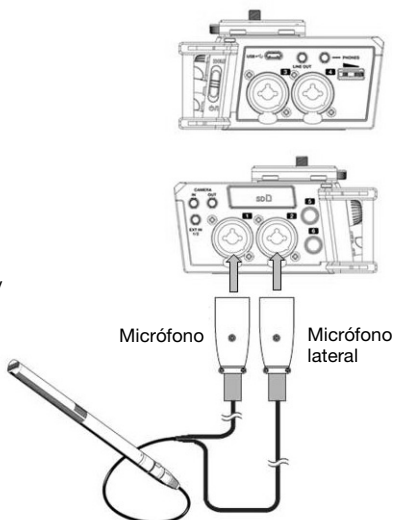
MIC POWER		2/14					
	CH1	CH2	CH3	CH4	CH5	CH6	
PHAN:	ON	ON	OFF	OFF	OFF	OFF	
VOLTAGE:	48V						
PLUG IN:	OFF						

REC ASSIGN		3/14					
	CH1	CH2	CH3	CH4	CH5	CH6	
MODE:	ST		MIX	OFF	OFF		
MIX:	ON	ON	ON	ON	OFF	OFF	
DLVL:	--	--	--	--	--	--	

MIXER		5/14					
	CH1	CH2	CH3	CH4	CH5	CH6	
MODE:	M/S R	--	--	--	--	--	
LVL:	---	--	--	--	--	--	
PAN:	55	--	--	--	--	--	

Output Control		6/14	
CAM/LINE SOURCE:	CH 1-2		
MONITOR SOURCE:	CH 1-2		
LINE OUT LEVEL:	+12 dB		
CAMERA OUT LEVEL:	-24 dB		

M/S P Menús

INPUT		1/14					
	CH1	CH2	CH3	CH4	CH5	CH6	
GAIN:	H	H	H+	M	L	M	
SEL:	M	M	M	M	L	L	
DELY:	0	0	0	0	0	0	
PHAS:	0	0	0	0	0	0	

MIC POWER		2/14					
	CH1	CH2	CH3	CH4	CH5	CH6	
PHAN:	ON	ON	OFF	OFF	OFF	OFF	
VOLTAGE:	48V						
PLUG IN:	OFF						

REC ASSIGN		3/14					
	CH1	CH2	CH3	CH4	CH5	CH6	
MODE:	ST		MIX	OFF	OFF		
MIX:	ON	ON	ON	ON	OFF	OFF	
DLVL:	--	--	--	--	--	--	

MIXER		5/14					
	CH1	CH2	CH3	CH4	CH5	CH6	
MODE:	M/S P	--	--	--	--	--	
LVL:	100	--	--	--	--	--	
PAN:	40	--	--	--	--	--	

Output Control		6/14	
CAM/LINE SOURCE:	CH 1-2		
MONITOR SOURCE:	MS 1-2		
LINE OUT LEVEL:	+12 dB		
CAMERA OUT LEVEL:	-24 dB		

Guide d'utilisation (Français)

Présentation

Contenu de la boîte

PMD-706

Carte SD

Câble micro-USB

2 câbles TRS XLR-6,35 mm

Guide d'utilisation

Consignes de sécurité et informations concernant la garantie

Assistance technique

Pour les toutes dernières informations concernant la documentation, les spécifications techniques, la configuration requise, la compatibilité et l'enregistrement du produit, veuillez visiter marantzpro.com.

Pour de l'assistance supplémentaire, veuillez visiter le site marantzpro.com/support.

Caractéristiques

Panneau avant

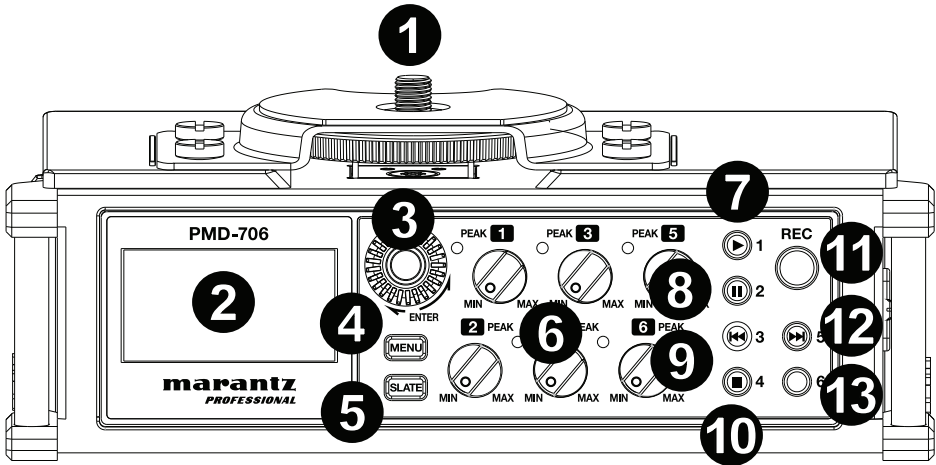

- Sabot pour griffe standard d'appareil photo** : Ce sabot permet de fixer un appareil photo ou un panneau lumineux.
- Écran d'affichage** : Cet écran permet d'afficher et de modifier les réglages du PMD-706. Consultez la section *Installation* pour des exemples de configuration des réglages selon différents scénarios.
- Molette Enter** : Tourner la molette permet de sélectionner des options du menu. Appuyer sur la molette permet de sélectionner l'option affichée.
- Menu** : Appuyer sur cette touche permet d'afficher les options du menu. Appuyer de nouveau sur la touche Menu permet de revenir à la fenêtre d'accueil. Veuillez consulter la section **Caractéristiques** > *Options menu* afin d'en savoir plus sur les menus.
- Slate** : Maintenir cette touche enfoncée permet d'enregistrer une tonalité repère sur la piste. Le générateur de tonalité repère permet de facilement synchroniser un fichier audio avec des fichiers vidéo lorsque vous utilisez un logiciel de montage vidéo.
- Réglage du niveau d'entrée** : Tourner chaque bouton permet d'ajuster le niveau de l'entrée correspondant. En présence d'écrêtage, la DEL devient rouge. Si cela se produit, diminuez le réglage du niveau d'entrée jusqu'à ce que la DEL s'éteigne.
- Entrée 1/Lecture** : En mode lecture, cette touche permet de lancer la lecture d'un fichier audio. En mode menu, cette touche permet d'accéder aux réglages de la colonne CH1. Lorsqu'un fichier ou dossier est sélectionné sur l'écran de navigation, cette touche permet de revenir à la fenêtre d'accueil et de lancer la lecture du premier fichier dans le dossier.
- Entrée 2/Pause** : En mode lecture, cette touche permet d'interrompre la lecture d'un fichier audio. En mode menu, cette touche permet d'accéder aux réglages de la colonne CH2.
- Entrée 3/Retour arrière** : En mode lecture, lorsqu'un fichier audio joue, maintenir cette touche enfoncée permet de balayer la piste vers l'arrière. En mode lecture, lorsque la lecture d'un fichier audio est interrompue, appuyer sur cette touche permet de sauter au fichier audio précédent. En mode menu, cette touche permet d'accéder aux réglages de la colonne CH3.
- Entrée 4/Arrêt** : En mode lecture, cette touche permet d'arrêter la lecture ou l'enregistrement d'un fichier audio. Cette touche permet également de répondre « NON » à un message de confirmation sur les fenêtres des réglages. En mode menu, cette touche permet d'accéder aux réglages de la colonne CH4.

- Enregistrement** : Lorsqu'une carte SD formatée est insérée dans le lecteur de carte SD, cette touche permet de lancer l'enregistrement. Veuillez consulter la section **Caractéristiques > Options menu > Média** afin d'en savoir plus sur le formatage des cartes SD.
- Entrée 5/Avance rapide** : En mode lecture, lorsqu'un fichier audio joue, maintenir cette touche enfoncée permet de balayer la piste vers l'avant. En mode lecture, lorsque la lecture d'un fichier audio est interrompue, appuyer sur cette touche permet de sauter au fichier audio suivant. En mode menu, cette touche permet d'accéder aux réglages de la colonne CH5.
- Entrée 6** : En mode menu, cette touche permet d'accéder aux réglages de la colonne CH6.

Panneau arrière

- Compartiment des piles** : Ce compartiment permet d'insérer 4 piles de type AA afin d'alimenter l'appareil.

Remarque : Pour effectuer un enregistrement avec 4 canaux ou plus utilisant une alimentation fantôme de 48, l'appareil doit être branché à l'alimentation secteur en utilisant un adaptateur d'alimentation USB ou connecté au bus USB d'un ordinateur afin de fournir la puissance (1 A) nécessaire à tous les canaux.

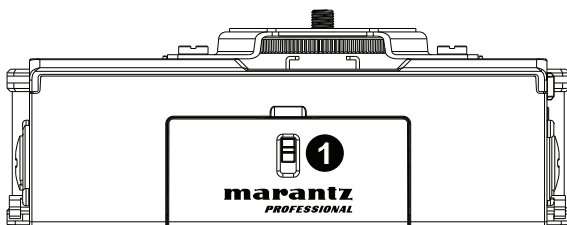

Panneau inférieur

- Connecteur de verrouillage pour trépied** : Ce connecteur permet de fixer un trépied pour une connexion sécurisée.
- Embase fileté 6,35 mm** : Cette embase permet de fixer un adaptateur pour trépied.

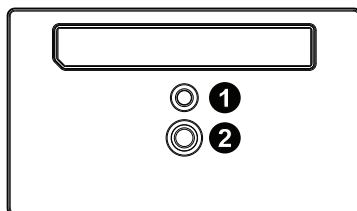

Panneau droit

- Interrupteur d'alimentation/verrouillage** : Glisser cet interrupteur vers le bas permet de mettre le PMD-706 sous et hors tension. Glisser cet interrupteur vers le haut pour activer et désactiver la fonction de verrouillage (Hold). Lorsque la fonction de verrouillage est activée, toutes les touches du PMD-706 sont désactivées afin d'empêcher toute modification accidentelle.
- Entrées TRS XLR+6,35 mm** : Ces entrées XLR+6,35 mm permettent de brancher un microphone ou un appareil à niveau ligne.

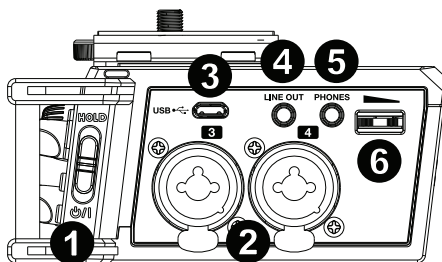

3. **Port micro-USB** : Ce port USB permet de brancher un ordinateur en utilisant le câble USB fourni. Cette connexion permet d'alimenter le PMD-706. Cette connexion permet également de transférer des fichiers entre le PMD-706 et l'ordinateur. Vous pouvez également alimenter le PMD-706 en raccordant ce port USB à une prise secteur à l'aide d'un chargeur USB standard (vendu séparément).
Remarque : Pour effectuer un enregistrement avec 4 canaux ou plus utilisant une alimentation fantôme de 48, l'appareil doit être branché à l'alimentation secteur en utilisant un adaptateur d'alimentation USB ou connecté au bus USB d'un ordinateur afin de fournir la puissance (1 A) nécessaire à tous les canaux.
4. **Line Out** : Cette sortie 3,5 mm permet de brancher une console de mixage, un autre enregistreur ou des enceintes amplifiées. Allez à **Menu > Output Control** pour ajuster niveau de la sortie.
5. **Sortie casque** : Cette sortie 3,5 mm permet de brancher un casque d'écoute pour contrôler le signal d'entrée ou la lecture audio.
6. **Volume de la sortie casque** : Cette commande permet de régler le niveau de sortie du casque d'écoute.
Remarque : Avant de brancher un appareil (microphone à condensateur, appareil à niveau ligne, etc.) à l'une des entrées XLR-6,35 mm ou externes, veillez à ce que l'alimentation fantôme soit désactivée. Brancher ou débrancher des appareils de ces entrées alors que l'alimentation fantôme est activée peut endommager l'appareil ou le PMD-706.

Panneau gauche

1. **Entrées TRS XLR+6,35 mm** : Ces entrées XLR+6,35 mm permettent de brancher un microphone ou un appareil à niveau ligne.
2. **Entrée pour appareil photo 3,5 mm** : Cette entrée TRS 3,5 mm permet de brancher la sortie d'un appareil photo.
3. **Sortie pour appareil photo 3,5 mm** : Cette sortie TRS 3,5 mm permet de brancher l'entrée d'un appareil photo. Allez à **Menu > Output Control** pour ajuster niveau de la sortie.
4. **Entrée externe** : Cette entrée TRS 3,5 mm permet de brancher un microphone stéréo ou une autre source audio. Allez à **Menu > Mic Power** afin d'activer et désactiver l'alimentation fantôme pour cette entrée.
5. **Lecteur de carte SD** : Ce lecteur permet de recevoir les cartes SD.
6. **Entrées 6,35 mm** : Ces entrées permettent de brancher un microphone ou un appareil à niveau ligne en utilisant les câbles XLR-6,35 mm fournis. L'alimentation fantôme peut être activée sur ses entrées.

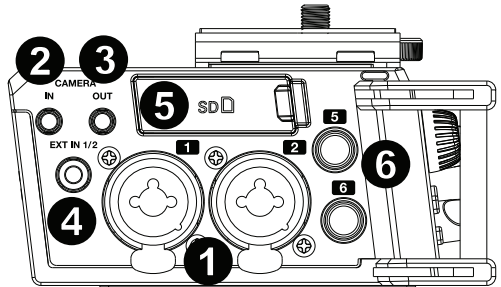

Remarque : Avant de brancher un appareil (microphone à condensateur, appareil à niveau ligne, etc.) à l'une des entrées XLR-6,35 mm ou externes, veillez à ce que l'alimentation fantôme soit désactivée. Brancher ou débrancher des appareils de ces entrées alors que l'alimentation fantôme est activée peut endommager l'appareil ou le PMD-706.

Fenêtre d'accueil

1. Indicateur d'enregistrement/pause/arrêt
2. Temps écoulé
3. Temps d'enregistrement restant
4. Ligne de référence 0 dB
5. Ligne de référence -12 dB
6. Indicateur de charge de la batterie
7. Canal du mix
8. Configuration des canaux 1 à 6
9. Indicateur de signal
10. Seuil d'écrêtage
11. Type d'enregistrement : stéréo (S), mono (M), deux canaux (D)
12. Réglage d'entrée : micro (M), ligne (L), externe 1 (E1), externe 2 (E2)
13. Indicateur d'activation/désactivation du chiffrement

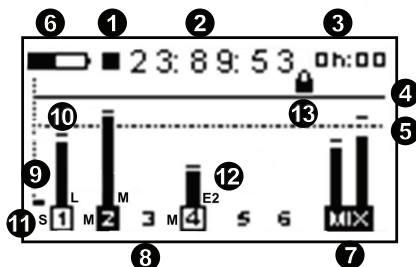

Légende des symboles pour les canaux

1	Le canal n'est pas actif
1	Le canal est actif et utilise l'alimentation fantôme
1	Le canal est actif, mais n'utilise pas l'alimentation

Fenêtre de lecture

1. Indicateur de charge de la batterie
2. Nom du fichier
3. Nom du dossier
4. Durée de lecture
5. Temps de lecture restant
6. Indicateur de lecture/arrêt/pause/avance rapide/retour arrière
7. Vumètres de lecture gauche et droit
8. Niveau 0 dB
9. Indicateurs de niveau : -6 dB, -12 dB, -15 dB, -18 dB
10. Affichage numérique du niveau de lecture
11. Activation et désactivation du chiffrement :
Veuillez consulter la section **Caractéristiques**
> **Options menu** > **Rec Set** afin d'en savoir plus sur
la saisi d'une clé de chiffrement.

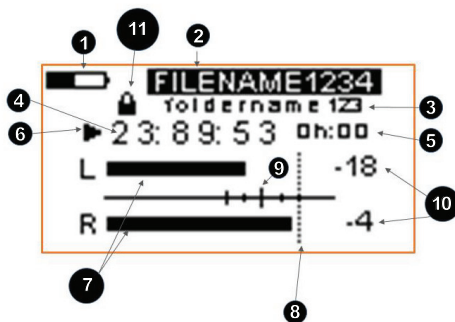

Remarque : Pour lire un fichier chiffré, vous devez d'abord entrer la clé de chiffrement.

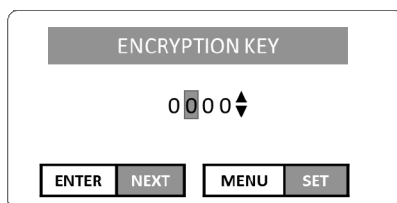

Options menu

Appuyez sur la touche **Menu** afin d'afficher les options du menu. Pour déplacer le curseur verticalement sur une fenêtre ou accéder à la fenêtre suivante, utilisez la molette **Enter**. Pour sélectionner un élément du menu ou d'un sous-menu, appuyez sur la molette **Enter** et modifiez les options en tournant la molette. Appuyez sur la molette **Enter** pour confirmer les modifications. Utilisez les touches d'**entrée 1 à 6** pour accéder aux colonnes CH1-CH6.

1. Réglages des entrées (menu Input)

Réglage du gain (GAIN)

- L (faible)
- M (moyen)
- H (élevé)
- H+ (gain maximal)

Sélection (SEL)

- CH1 à CH4
 - M (niveau microphone)
 - L (niveau ligne)
 - E1 (externe 1) (1 ou 3)
 - E2 (externe 2) (2 ou 4)
- CH5 et CH6
 - M (niveau microphone)
 - L (niveau ligne)
 - E1 (externe 1) (5) / E2 (externe 2) (6)
 - C1 (entrée appareil photo 1) (5) / C2 (entrée appareil photo 2) (6)

Retard (DELY) : 0-300 ms (@ 44,1 kHz) en incréments de 1 ms
0-270 ms (@ 48 ou 96 kHz) en incréments de 1 ms

Phase (PHAS) : 0, 180

2. Alimentation microphone (menu Mic Power)

Alimentation fantôme (PHAN) : Activée (ON) et désactivée (OFF)

Tension de l'alimentation fantôme (VOLTAGE) : 24V et 48V

Alimentation sur l'entrée externe (PLUG IN) : Activée (ON) et désactivée (OFF)

INPUT						
	CH1	CH2	CH3	CH4	CH5	CH6
GAIN:	L	M	H	H+	M	M
SEL:	L	M	E1	E2	C1	C2
DELY:	100	50	0	300	0	0
PHAS:	0	180	0	0	0	0

MIC POWER						
	CH1	CH2	CH3	CH4	CH5	CH6
PHAN:	ON	OFF	OFF	ON	OFF	ON
VOLTAGE:	48V					
PLUG IN:	OFF					

3. Rec (Record) Assign

Mode d'enregistrement (MODE) : M (mono), ST (stéréo), DM (deux canaux mono), DST (deux canaux stéréo), M/S R (enregistrement mid/side), MIX (enregistrement du mix)

Réglage du mixage (MIX) : Activée (ON) et désactivée (OFF)

DLVL (niveau des canaux) : -12 dB à -1 dB en incréments de 1 dB (seulement en modes d'enregistrement deux canaux mono et stéréo)

Remarque : Si la fréquence d'échantillonnage sur le **Menu 7 – Rec Set** est réglée sur 96 kHz, les canaux CH5 et CH6 seront indisponibles pour l'enregistrement.

REC ASSIGN							3/14
	CH1	CH2	CH3	CH4	CH5	CH6	
MODE:	ST		MIX		OFF	OFF	
MIX:	ON	ON	ON	ON	OFF	OFF	
DLVL:	--	--	--	--	--	--	

4. Commande des niveaux (menu Level Control)

Limiteur (LIM) : Activée (ON) et désactivée (OFF), 3B (pour ce canal seulement), LINK (CH1/2 et/ou CH3/4), 3BAND (CH1/2 et/ou CH3/4)

Contrôle des niveaux automatique (AUTO) : Activée (ON) (tous les réglages LIM seront désactivés (OFF)), désactivée (OFF)

Fréquence de coupure du filtre passe-bas (LCF) : Désactivée (OFF), 50 Hz, 80 Hz, 120 Hz, 180 Hz et 220 Hz

LEVEL CONTROL							4/14
	CH1	CH2	CH3	CH4	CH5	CH6	
LIM:	3BAND		OFF	ON	3B	ON	
AUTO:	OFF		ON	OFF	OFF	OFF	
LCF:	OFF	50	80	120	180	220	

Remarque : Le limiteur peut seulement être activé si la fréquence d'échantillonnage est de 44,1/48 kHz. Lorsque réglé sur ON ou 3B, le limiteur modifie seulement le canal ayant un signal d'entrée trop élevé. Lorsque réglé sur LINK ou 3BAND, le limiteur modifie les canaux ayant un signal d'entrée trop élevé et les canaux qui leur sont reliés.

5. Mixage (menu Mixer)

Mode d'enregistrement (MODE) : M/S R (enregistrement mid/side : enregistrement), M/S P (enregistrement mid/side : lecture), MIX

Niveau (LVL) : --- (désactivée), 0 à 100

Panoramique (PAN) : L1–12 (gauche), C (centre), R1–12 (droit)

Remarque : Pour régler le MODE, utilisez le menu **Rec Assign** (3). Pour régler l'option LVL lorsque le MODE est réglé sur M/S P, utilisez le menu **Output Control** (6). Pour régler l'option LVL lorsque le MODE est réglé sur M/S R ou MIX, utilisez le menu **Rec Assign** (3).

MIXER							5/14
	CH1	CH2	CH3	CH4	CH5	CH6	
MODE:	M/S R	--	--	MIX	MIX		
LVL:	---	--	--	90	30		
PAN:	55	--	--	C	R12		

6. Réglages des sorties (menu Output Control)

Appareil photo/source à niveau ligne (CAM/LINE SOURCE) et source contrôlée (MONITOR SOURCE) :

- MIX : signal acheminé au mix
- CH1-CH6 : signal mono acheminé aux canaux gauche et droit
- CH1-2 : CH1 (gauche), CH2 (droit)
- CH3-4 : CH3 (gauche), CH4 (droit)
- CH5-6 : CH5 (gauche), CH6 (droit)
- M/S 1-2 : CH1+CH2 (gauche), CH1-CH2 (droit)
- M/S 3-4 : CH3+CH4 (gauche), CH3-CH4 (droit)
- M/S 5-6 : CH5+CH6 (gauche), CH5-CH6 (droit)

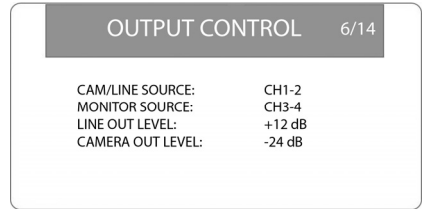

Niveau de la sortie ligne (LINE OUT LEVEL) : -12 dB à +12 dB en incréments de 1 dB

Niveau de la sortie appareil photo (CAMERA OUT LEVEL) : -24 dB à +42 dB en incréments de 1 dB

7. Rec (Record) Set

Format de fichier (FORMAT) : BWF 16B (16 bits), BWF 24B (24 bits), WAV 16B (16 bits) et WAV 24B (24 bits)

Fréquence d'échantillonnage (SAMPLE RATE) : 44,1 kHz, 48 kHz et 96 kHz

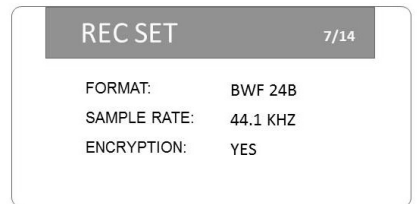

Remarque : Si la fréquence d'échantillonnage sur le **Menu 7 – Rec Assign** est réglée sur 96 kHz, les canaux CH5 et CH6 seront indisponibles pour l'enregistrement.

Chiffrement (ENCRYPTION) : Activé (YES) et désactivé (NON). Lorsque vous créez une clé de chiffrement, utilisez la molette **Enter** pour modifier les numéros, appuyez sur la molette **Enter** pour déplacer le curseur sur chaque numéro, puis appuyez sur la touche **Menu** pour saisir le code et quitter cet écran.

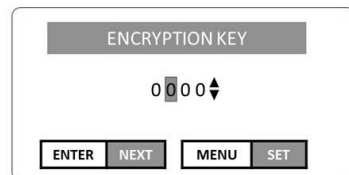
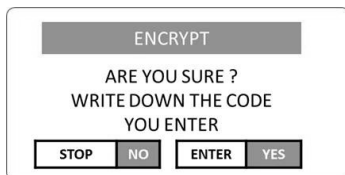

8. Réglages des tonalités repères (Slate Settings) :

Générateur de tonalités repères automatique (AUTO) : OFF (désactivé), Head (début de l'enregistrement), Head Tail (début et fin de l'enregistrement)

Volume des tonalités repères (VOLUME) : -36 dB à -12 dB en incréments de 1 dB

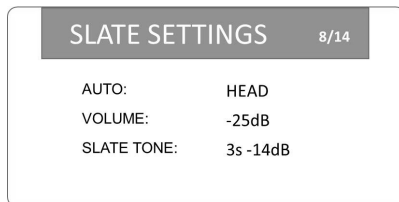

Réglages du générateur de tonalité repère automatique (SLATE TONE) : 1-# s (secondes), -14 dB à -20 dB (niveau)

Pour définir les réglages du générateur de tonalité repère automatique, sélectionnez **SLATE TONE** et appuyez sur la molette **Enter**. Tournez la molette **Enter** pour régler le volume (-20 dB à -14 dB). Appuyez sur la molette **Enter** afin d'entendre puis arrêter la tonalité repère. Appuyez sur la touche **Stop** afin de sauvegarder ce niveau et revenir à la fenêtre précédente.

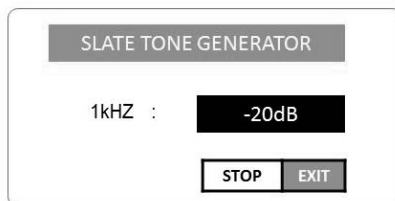

9. Fichiers (menu File)

Créer un nouveau dossier (NEW FOLDER) : Cette option permet de créer un nouveau dossier sur la carte SD.

Format du nom de fichier (NAME TYPE) : WORD (texte) et DATE (heure/date)

Texte du nom de fichier (WORD) : jusqu'à 6 caractères

Numérotation des fichiers réinitialisée (COUNT INIT) : Cette option permet de réinitialiser la numérotation des fichiers sauvegardés.

Les fichiers sont nommés de la façon suivante :

- Lorsque TYPE est réglé sur WORD : **WORD_numérodefichier_CHnumérodecanal_Moded'enregistrement** (p. ex., **PMD706_0001_CH1_M** ou **PMD706_0003_CH34_St**).
- Lorsque TYPE est réglé sur DATE : **AAAA_MM_JJ_HH_MM_CHnumérodecanal_Moded'enregistrement** (p. ex., **2017_05_16_17_CH3_M** ou **2017_03_10_08_CH34_St**).

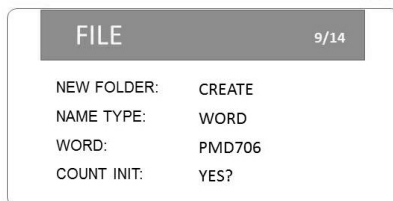

10. **Groupage des niveaux d'entrée (menu Gang Control)**

Ce menu permet de créer 3 groupes afin de regrouper les commandes de volume de n'importe quels canaux afin qu'ils aient le même niveau d'entrée. La commande de volume d'entrée du canal ayant le réglage le plus faible commandera le niveau pour tous les autres canaux.

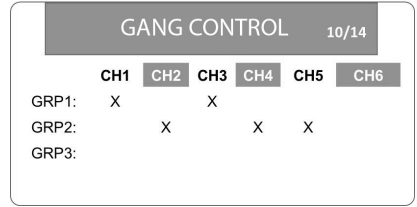

11. **Réglages des vumètres (menu Meter Settings) :**

Réglage de la durée d'affichage de l'écrêtage (PEAK HOLD) : 1 sec, 2 sec, 10 sec, Hold et Off

Réglage minimum de la commande d'entrée (TRIM MIN) : -40 dB (à partir du réglage maximum) et mise en sourdine (MUTE)

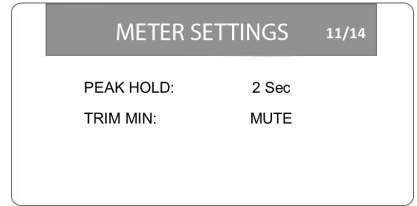

12. **Média (menu Media)**

Parcourir les fichiers (BROWSE) : EXECUTE (pour afficher la liste de tous les fichiers dans le dossier sélectionné ; tournez la molette **Enter** pour parcourir les fichiers et appuyez sur la molette **Enter** pour lancer la lecture d'un fichier)

Formater une SD Card (FORMAT) : QUICK (pour formater la carte SD dans le lecteur de carte SD) Lorsque Browse est activé, une fenêtre s'affiche avec tous les fichiers répertoriés en ordre dans le dossier sélectionné. Parcourez les fichiers, puis appuyez sur la molette **Enter** pour lancer la lecture du fichier sélectionné.

Sélectionnez **Format** puis Quick pour formater la carte SD.

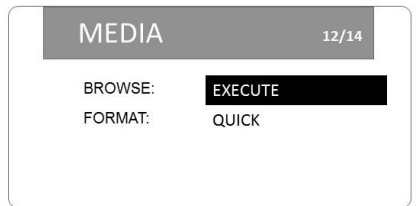
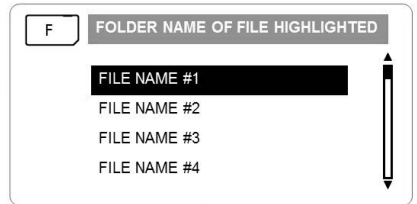

13. **Alimentation (menu Power Controls) :**

Type de piles (BATTERY TYPE) : ALK (alkalines), NI-H (nickel-hydrogène), LI (lithium)

Mode économie d'énergie automatique (AUTO PWR SAVE) : OFF, 3 MIN, 5 MIN, 10 MIN et 30 MIN

Rétroéclairage (BACKLIGHT DIM) : 5 SEC, 15 SEC, 30 SEC et ALWAYS

Contraste de l'affichage (CONTRAST) : Low (faible), Mid (moyen) et Hi (élevé)



14. Réglages système (menu System) :

Réinitialisation des réglages (INITIALIZE) : Cette option permet de réinitialiser tous les réglages du PMD-706 à leurs valeurs par défaut (réglages d'usine).

Réglage de la date et de l'heure (DATE/TIME) :

Appuyez sur la molette **Enter** pour parcourir l'année, le mois, le jour, l'heure, les minutes et les secondes. Tournez la molette **Enter** pour modifier chacun des caractères. Appuyez sur la touche **Menu** pour confirmer le réglage de la date et l'heure.

Format de la date (DATE FORMAT) : MM/JJ/AA (mois/jour/année) ou JJ/MM/AA (jour/mois/année)

Informations système (menu INFORMATION) : BWF/WAV (format audio), TITLE (nom du fichier), DATE (date et heure du fichier), SIZE (taille du fichier et nombre de canaux utilisés), FILES (nombre de fichiers sur la carte SD), FOLDERS (nombre de dossiers sur la carte SD), SD SIZE (capacité totale de la carte SD), SD AVAIL (espace libre sur la carte SD), AUTO POWER SAVE (réglage du mode d'économie d'énergie automatique), AA/LI/NIH BATTERY LEVEL (durée de vie restante des piles) et FIRMWARE VERSION (version du progiciel)

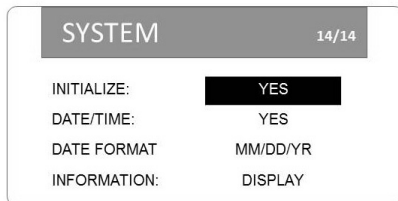

Fonctionnement

Installation

1. Veillez à ce que le trépied soit de niveau, sur un sol stable, et que les pieds du trépied soient bien verrouillés en place.
2. Visez l'embase filetée du PMD-706 sur la fixation du trépied et utilisez l'orifice de verrouillage, si nécessaire.
3. Fixez l'appareil photo sur le sabot de la griffe du PMD-706.
4. Branchez les microphones ou les appareils à niveau ligne aux entrées XLR+6,35 mm.
5. Reliez la sortie audio de l'appareil photo à l'entrée appareil photo du PMD-706 en utilisant un câble 3,5 mm.
6. Reliez la sortie appareil photo du PMD-706 à l'entrée audio de l'appareil photo en utilisant un câble 3,5 mm.
7. Si le microphone nécessite une alimentation fantôme, sélectionnez la tension appropriée pour le microphone en appuyant sur **Menu > Mic Power**.
8. Réglez les commandes du niveau d'entrée afin de régler le gain d'entrée de chaque canal.
9. Branchez un casque d'écoute à la sortie casque pour contrôler le signal d'entrée audio ou pour écouter la lecture audio depuis l'appareil photo.

Veillez consulter les exemples de réglages présentés dans cette section afin d'apprendre comment procéder à la configuration du PMD-706 selon différents scénarios.

Modes d'enregistrement

Mono : Ce mode permet d'enregistrer jusqu'à 6 pistes mono.

- Fichier enregistré 1 = CH1
- Fichier enregistré 2 = CH2
- Fichier enregistré 3 = CH3
- Fichier enregistré 4 = CH4
- Fichier enregistré 5 = CH5
- Fichier enregistré 6 = CH6

Stéréo : Ce mode permet d'enregistrer jusqu'à 3 pistes en paires stéréo.

- Fichier enregistré 1 = CH1 (gauche), CH2 (droit)
- Fichier enregistré 2 = CH3 (gauche), CH4 (droit)
- Fichier enregistré 3 = CH5 (gauche), CH6 (droit)

Deux canaux mono :

- Fichier enregistré 1 = CH1
- Fichier enregistré 2 = CH1 - DLVL
- Fichier enregistré 3 = CH3
- Fichier enregistré 4 = CH3 - DLVL
- Fichier enregistré 5 = CH5
- Fichier enregistré 6 = CH5 - DLVL

Deux canaux stéréo :

- Fichier enregistré 1 = CH1 (gauche), CH2 (droit)
- Fichier enregistré 2 = CH1 - DLVL (gauche), CH2 - DLVL (droit)

M/S R :

- Fichier enregistré 1 = gauche (CH1 + (CH2 x réglage du panoramique)), droit (CH1 - (CH2 x réglage du panoramique))
- Fichier enregistré 2 = gauche (CH3 + (CH4 x réglage du panoramique)), droit (CH3 - (CH4 x réglage du panoramique))
- Fichier enregistré 3 = gauche (CH5 + (CH6 x réglage du panoramique)), droit (CH5 - (CH6 x réglage du panoramique))

Exemples de configuration

Exemple 1 – Enregistrement mono/stéréo

Cet exemple montre :

- des microphones à condensateur sur les entrées 1 et 2 (utilisant une alimentation fantôme de +48 V)
- un microphone électrodynamique sur l'entrée 3
- un appareil audio sur l'entrée 4 avec un retard de 50 ms

Les options menu sont configurées pour enregistrer un fichier stéréo à partir du signal des entrées 1 et 2 et deux fichiers mono à partir du signal des entrées 3 et 4.

INPUT 1/14						
	CH1	CH2	CH3	CH4	CH5	CH6
GAIN:	H	M	H+	M	L	M
SEL:	M	M	M	L	L	L
DELY:	0	0	0	50	0	0
PHAS:	0	0	0	0	0	0

MIXER 5/14						
	CH1	CH2	CH3	CH4	CH5	CH6
MODE:	--	--	--	--	--	--
LVL:	--	--	--	--	--	--
PAN:	--	--	--	--	--	--

MIC POWER 2/14						
	CH1	CH2	CH3	CH4	CH5	CH6
PHAN:	ON	ON	OFF	OFF	OFF	OFF
VOLTAGE:	48V					
PLUG IN:	OFF					

Output Control 6/14	
CAMLINE SOURCE:	CH 1-2
MONITOR SOURCE:	CH 1-2
LINE OUT LEVEL:	+12 dB
CAMERA OUT LEVEL:	-24 dB

REC ASSIGN 3/14						
	CH1	CH2	CH3	CH4	CH5	CH6
MODE:	ST		MIX	OFF	OFF	
MIX:	ON	ON	ON	ON	OFF	OFF
DLVL:	--	--	--	--	--	--

Les fichiers enregistrés seront nommés comme suit :

PMD706_0001_CH3_M.WAV
PMD706_0001_CH4_M.WAV
PMD706_0001_CH12_St.WAV

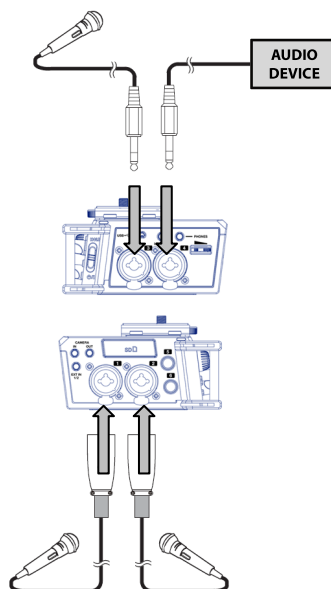

Exemple 2 - Enregistrement stéréo et d'un mix

Cet exemple montre :

- des microphones à condensateur sur les entrées 1 et 2 (utilisant une alimentation fantôme de +48 V)
- un microphone électrodynamique sur l'entrée 3
- un appareil audio sur l'entrée 4

Les options menu sont configurées pour enregistrer un fichier stéréo et un mix à partir du signal des entrées 1 et 2 (avec les niveaux gauche/droit à 50 %), l'entrée 3 avec le panoramique réglé au centre et l'entrée 4 réglé sur 75 % (gauche) et 25 % (droit).

INPUT		1/14					
	CH1	CH2	CH3	CH4	CH5	CH6	
GAIN:	H	M	H+	M	L	M	
SEL:	M	M	M	L	L	L	
DELY:	0	0	0	0	0	0	
PHAS:	0	0	0	0	0	0	

MIXER		5/14					
	CH1	CH2	CH3	CH4	CH5	CH6	
MODE:	MIX	MIX	MIX	MIX	--	--	
LVL:	50	50	100	100	--	--	
PAN:	L12	R12	C	L6	--	--	

MIC POWER		2/14					
	CH1	CH2	CH3	CH4	CH5	CH6	
PHAN:	ON	ON	OFF	OFF	OFF	OFF	
VOLTAGE:	48V						
PLUG IN:	OFF						

Output Control		6/14	
CAM/LINE SOURCE:	CH 1-2		
MONITOR SOURCE:	CH 1-2		
LINE OUT LEVEL:	+12 dB		
CAMERA OUT LEVEL:	-24 dB		

REC ASSIGN		3/14					
	CH1	CH2	CH3	CH4	CH5	CH6	
MODE:	ST		MIX	OFF	OFF		
MIX:	ON	ON	ON	ON	OFF	OFF	
DLVL:	--	--	--	--	--	--	

Les fichiers enregistrés seront nommés comme suit :

PMD706_0001_CH12_St.WAV

PMD706_0001_CH34_MIX.WAV

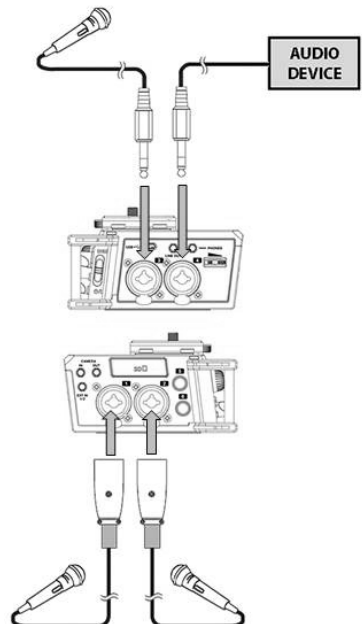

Exemple 3 - Enregistrement stéréo et du mix

Cet exemple montre :

- des microphones à condensateur sur les entrées 1 et 2 (utilisant une alimentation fantôme de +48 V)
- un microphone électrodynamique sur l'entrée 3
- un appareil audio sur l'entrée 4

Les options menu sont configurées pour enregistrer 4 fichiers mono à partir du signal des entrées 1 à 4 et un mix à partir du signal des entrées 1 à 4 sur les pistes 5/6 avec CH1 à gauche, CH2 à droite et CH3 et CH4 mono.

INPUT		1/14					
	CH1	CH2	CH3	CH4	CH5	CH6	
GAIN:	H	M	H+	M	L	M	
SEL:	M	M	M	L	L	L	
DELY:	0	0	0	0	0	0	
PHAS:	0	0	0	0	0	0	

MIXER		5/14					
	CH1	CH2	CH3	CH4	CH5	CH6	
MODE:	MIX	MIX	MIX	MIX	--	--	
LVL:	100	100	100	100	--	--	
PAN:	L12	R12	C	C	--	--	

MIC POWER		2/14					
	CH1	CH2	CH3	CH4	CH5	CH6	
PHAN:	ON	ON	OFF	OFF	OFF	OFF	
VOLTAGE:	48V						
PLUG IN:	OFF						

Output Control		6/14	
CAM/LINE SOURCE:	CH 1-2		
MONITOR SOURCE:	CH 1-2		
LINE OUT LEVEL:	+12 dB		
CAMERA OUT LEVEL:	-24 dB		

REC ASSIGN		3/14					
	CH1	CH2	CH3	CH4	CH5	CH6	
MODE:	ST		MIX		OFF	OFF	
MIX:	ON	ON	ON	ON	OFF	OFF	
DLVL:	--	--	--	--	--	--	

Les fichiers enregistrés seront nommés comme suit :

PMD706_0001_CH1_M.WAV
PMD706_0001_CH2_M.WAV
PMD706_0001_CH3M.WAV
PMD706_0001_CH4_M.WAV
PMD706_0001_CH56_MIX.WAV

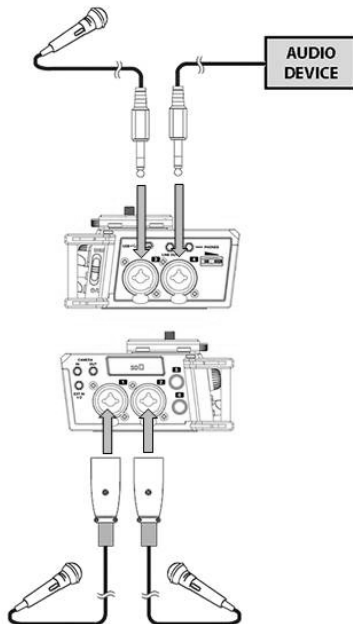

Exemple 4 – Enregistrement deux canaux mono

Cet exemple montre :

- un microphone électrodynamique sur l'entrée 1

Les options menu sont configurées pour enregistrer deux fichiers mono à partir du signal de l'entrée 1 avec la piste de secours enregistrée avec un niveau inférieur de -9 dB.

INPUT 1/14						
	CH1	CH2	CH3	CH4	CH5	CH6
GAIN:	H+	M	H+	M	L	M
SEL:	M	M	M	M	M	M
DELY:	0	0	0	0	0	0
PHAS:	0	0	0	0	0	0

MIXER 5/14						
	CH1	CH2	CH3	CH4	CH5	CH6
MODE:	--	--	--	--	--	--
LVL:	--	--	--	--	--	--
PAN:	--	--	--	--	--	--

MIC POWER 2/14						
	CH1	CH2	CH3	CH4	CH5	CH6
PHAN:	OFF	OFF	OFF	OFF	OFF	OFF
VOLTAGE:	48V					
PLUG IN:	OFF					

Output Control 6/14	
CAM/LINE SOURCE:	CH 1-2
MONITOR SOURCE:	CH 1-2
LINE OUT LEVEL:	+12 dB
CAMERA OUT LEVEL:	-24 dB

REC ASSIGN 3/14						
	CH1	CH2	CH3	CH4	CH5	CH6
MODE:	ST		MIX		OFF	OFF
MIX:	ON	ON	ON	ON	OFF	OFF
DLVL:	--	--	--	--	--	--

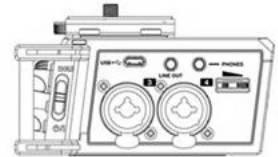

Les fichiers enregistrés seront nommés comme suit :

PMD706_0001_CH1_DM1.WAV

PMD706_0001_CH1_DM2.WAV



Exemple 5 – Enregistrement deux canaux stéréo

Cet exemple montre :

- des microphones à condensateur sur les entrées 1 et 2 (utilisant une alimentation fantôme de +48 V)

Les options menu sont configurées pour enregistrer deux fichiers stéréo à partir du signal des entrées 1 et 2 avec la piste de secours enregistrée avec un niveau inférieur de -12 dB. Le canal stéréo gauche est CH1, et le canal stéréo droit est CH2.

INPUT		1/14					
	CH1	CH2	CH3	CH4	CH5	CH6	
GAIN:	H	H	H+	M	L	M	
SEL:	M	M	M	M	L	L	
DELY:	0	0	0	0	0	0	
PHAS:	0	0	0	0	0	0	

MIXER		5/14					
	CH1	CH2	CH3	CH4	CH5	CH6	
MODE:	--	--	--	--	--	--	
LVL:	--	--	--	--	--	--	
PAN:	--	--	--	--	--	--	

MIC POWER		2/14					
	CH1	CH2	CH3	CH4	CH5	CH6	
PHAN:	ON	OFF	ON	OFF	OFF	OFF	
VOLTAGE:	48V						
PLUG IN:	OFF						

Output Control		6/14	
CAM/LINE SOURCE:	CH 1-2		
MONITOR SOURCE:	CH 1-2		
LINE OUT LEVEL:	+12 dB		
CAMERA OUT LEVEL:	-24 dB		

REC ASSIGN		3/14					
	CH1	CH2	CH3	CH4	CH5	CH6	
MODE:	ST		MIX	OFF	OFF	OFF	
MIX:	ON	ON	ON	ON	OFF	OFF	
DLVL:	--	--	--	--	--	--	

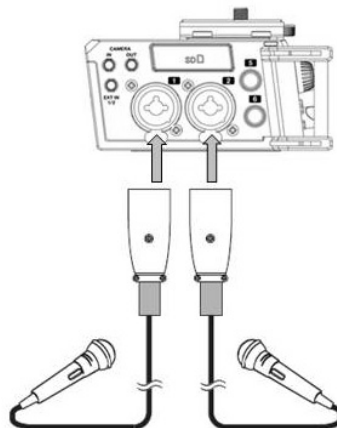
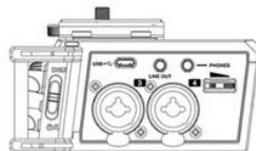

Les fichiers enregistrés seront nommés comme suit :

PMD706_0001_CH12_DSt1.WAV

PMD706_0001_CH12_DSt2.WAV

Exemple 6 – Enregistrement M/S

L'enregistrement M/S (Mid/Side) est fait en utilisant deux microphones : un microphone unidirectionnel est pointé vers la source audio et un microphone bidirectionnel est pointé vers les côtés (Figure 1).

- Branchez les microphones au PMD-706 comme indiqué dans la Figure 2. Vous pouvez utiliser l'entrée 3 ou 5 au lieu de l'entrée 1 ou 4, ou vous pouvez utiliser l'entrée 6 au lieu de l'entrée 2.
- Pour pouvoir enregistrer sans traitement, utilisez le mode **M/S R**. Vous pourrez contrôler le signal des canaux CH1 et CH2 sans traitement.
- Pour pouvoir enregistrer sans traitement, mais pouvoir contrôler avec traitement, utilisez le mode **M/S P**.
- Pour enregistrer ou contrôler sans traitement, utilisez l'enregistrement mono (**M**) pour l'entrée 1 et 2, ou l'enregistrement stéréo (**ST**) pour les entrées 1/2.

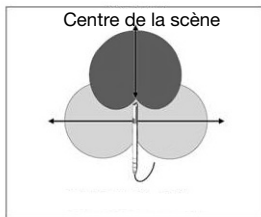

Figure 1 : Installez le microphone sur le support et dirigez-le vers la source.

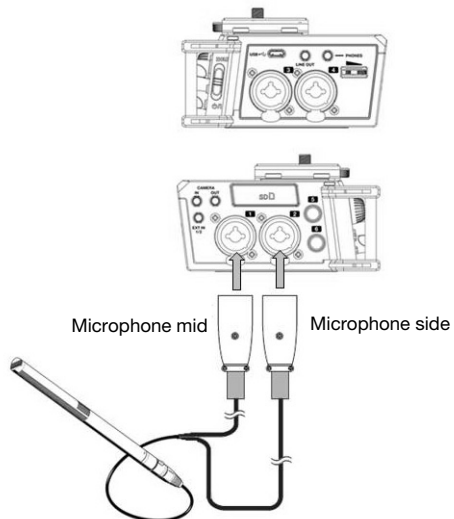

Figure 2 : Brancher les microphones mid et side aux entrées.

Remarque : Cet exemple montre l'enregistrement mid/side avec un microphone mid/side. Vous pourriez également utiliser un microphone cardioïde standard pour capturer le champ du centre et un microphone bidirectionnel (perpendiculaire au microphone cardioïde) pour capturer les champs des côtes gauche et droits.

Menus M/S R

INPUT		3/14					
	CH1	CH2	CH3	CH4	CH5	CH6	
GAIN:	H	H	H+	M	L	M	
SEL:	M	M	M	M	L	L	
DELY:	0	0	0	0	0	0	
PHAS:	0	0	0	0	0	0	

MIC POWER		2/14					
	CH1	CH2	CH3	CH4	CH5	CH6	
PHAN:	ON	ON	OFF	OFF	OFF	OFF	
VOLTAGE:	48V						
PLUG IN:	OFF						

REC ASSIGN		3/14					
	CH1	CH2	CH3	CH4	CH5	CH6	
MODE:	ST		MIX		OFF	OFF	
MIX:	ON	ON	ON	ON	OFF	OFF	
DLVL:	--	--	--	--	--	--	

MIXER		5/14					
	CH1	CH2	CH3	CH4	CH5	CH6	
MODE:	M/S R	--	--	--	--	--	
LVL:	---	--	--	--	--	--	
PAN:	55	--	--	--	--	--	

Output Control		6/14	
CAM/LINE SOURCE:	CH 1-2		
MONITOR SOURCE:	CH 1-2		
LINE OUT LEVEL:	+12 dB		
CAMERA OUT LEVEL:	-24 dB		

Menus M/S P

INPUT		1/14					
	CH1	CH2	CH3	CH4	CH5	CH6	
GAIN:	H	H	H+	M	L	M	
SEL:	M	M	M	M	L	L	
DELY:	0	0	0	0	0	0	
PHAS:	0	0	0	0	0	0	

MIC POWER		2/14					
	CH1	CH2	CH3	CH4	CH5	CH6	
PHAN:	ON	ON	OFF	OFF	OFF	OFF	
VOLTAGE:	48V						
PLUG IN:	OFF						

REC ASSIGN		3/14					
	CH1	CH2	CH3	CH4	CH5	CH6	
MODE:	ST		MIX		OFF	OFF	
MIX:	ON	ON	ON	ON	OFF	OFF	
DLVL:	--	--	--	--	--	--	

MIXER		5/14					
	CH1	CH2	CH3	CH4	CH5	CH6	
MODE:	M/S P	--	--	--	--	--	
LVL:	100	--	--	--	--	--	
PAN:	40	--	--	--	--	--	

Output Control		6/14	
CAM/LINE SOURCE:	CH 1-2		
MONITOR SOURCE:	MS 1-2		
LINE OUT LEVEL:	+12 dB		
CAMERA OUT LEVEL:	-24 dB		

Guida per l'uso (Italiano)

Introduzione

Contenuti della confezione

PMD-706

Scheda SD

Cavo Micro USB

2 cavi TRS XLR da 1/4"

Guida per l'uso

Istruzioni di sicurezza e garanzia

Assistenza

Per le ultime informazioni in merito a questo prodotto (documentazione, specifiche tecniche, requisiti di sistema, informazioni sulla compatibilità, ecc.) e per effettuare la registrazione, recarsi alla pagina **marantzpro.com**.

Per ulteriore assistenza sul prodotto, recarsi alla pagina **marantzpro.com/support**.

Caratteristiche

Pannello anteriore

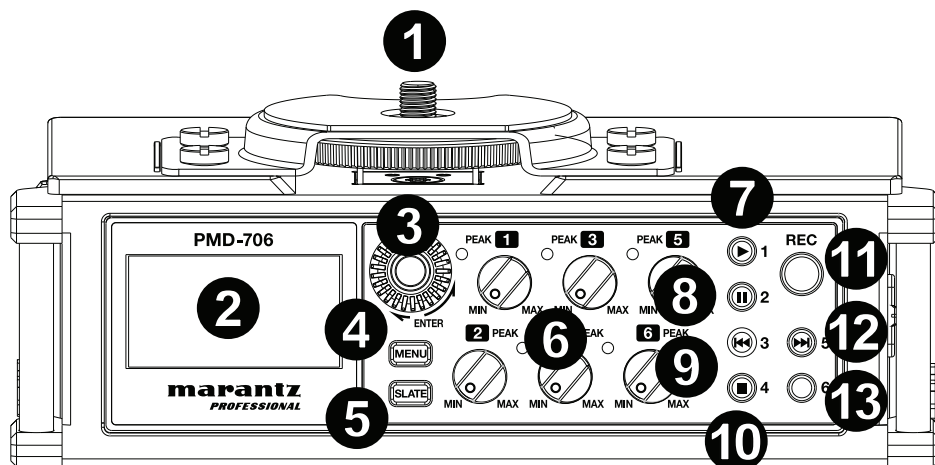

1. **Base di supporto hot shoe:** fissare una videocamera o un pannello di illuminazione su questo supporto hot shoe.
2. **Display:** servirsi di questo display per visualizzare e modificare le impostazioni del PMD-706. Si veda il capitolo **Configurazione** per trovare esempi di come configurare le impostazioni in diversi scenari.
3. **Manopola Enter:** ruotare la manopola per scegliere tra le opzioni del menù. Premere la manopola per selezionare l'opzione corrente .
4. **Menu:** premere questo tasto per mostrare le opzioni a display. Premere nuovamente il tasto Menu per tornare alla schermata principale. Si veda **Caratteristiche > Opzioni menu** per maggiori dettagli sulla navigazione tra i menù.
5. **Slate:** Tenere premuto questo tasto per contrassegnare una traccia con il suono slate. Il generatore di tonalità slate consente un facile allineamento del file audio con file video quando si utilizza un software di video editing.
6. **Comando Input Level:** girare ciascuna manopola per regolare il livello dell'ingresso corrispondente. Il LED diventa rosso se il segnale d'ingresso salta o è distorto. Se ciò accade, abbassare il comando di livello di Ingresso fino a quando il LED rosso non è più acceso.
7. **Ingresso 1/Play:** quando in modalità di riproduzione (Playback), premere questo tasto per riprodurre un file audio. Quando in modalità Menu, premere questo tasto per passare alle impostazioni della colonna CH1. Quando un file o una cartella sono selezionati nella schermata Browse, premere questo tasto per tornare alla Home e riprodurre il primo file presente nella cartella.
8. **Ingresso 2/Pause:** premere questo tasto per interrompere momentaneamente un file audio quando l'unità è in modalità di riproduzione. Quando in modalità Menu, premere questo tasto per passare alle impostazioni della colonna CH2.
9. **Ingresso 3/Rewind:** quando viene riprodotto un file audio in modalità di riproduzione, tenere premuto questo tasto per tornare indietro lungo il file audio. Quando un file audio è all'arresto in modalità di riproduzione, tenere premuto questo tasto per passare al file audio precedente. Quando in modalità Menu, premere questo tasto per passare alle impostazioni della colonna CH3.

- Ingresso 4/Stop:** quando in modalità di riproduzione (Playback), premere questo tasto per fermare la riproduzione o la registrazione di un file audio. Servirsi di questo tasto per rispondere "NO" a un messaggio di conferma in una schermata di configurazione. Quando in modalità Menu, premere questo tasto per passare alle impostazioni della colonna CH4.
- Record (registra):** quando una scheda SD formattata è presente nell'apposito slot, premere questo tasto per avviare la registrazione. Si veda *Caratteristiche > Opzioni menu > Media* per maggiori dettagli sulla formattazione di una scheda SD.
- Ingresso 5/Fast Forward:** quando viene riprodotto un file audio in modalità di riproduzione, tenere premuto questo tasto per avanzare rapidamente lungo il file audio. Quando un file audio è all'arresto in modalità di riproduzione, tenere premuto questo tasto per passare al file audio successivo. Quando in modalità Menu, premere questo tasto per passare alle impostazioni della colonna CH5.
- Ingresso 6:** quando in modalità Menu, premere questo tasto per passare alle impostazioni della colonna CH6.

Pannello posteriore

- Scomparto batterie:** inserire 4 batterie AA in questo scomparto per alimentare l'apparecchio.

Nota bene: se si registra con 4 o più canali utilizzando un'alimentazione phantom da 48V, occorre utilizzare un adattatore di alimentazione USB o un'alimentazione bus USB del computer per fornire l'alimentazione necessaria (1A) a tutti i canali.

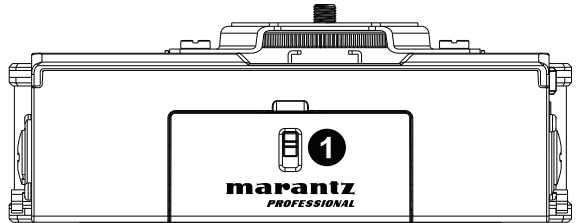

Pannello inferiore

- Foro di bloccaggio del treppiede:** fissare il treppiede a questo livello per un collegamento sicuro.
- Insero filettato da 1/4":** collegare l'adattatore di montaggio dal treppiede a questo livello.

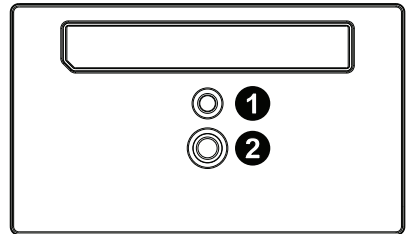

Pannello lato destro

- Interruttore On/Off/Hold (accensione/spegnimento/mantenimento):** far scorrere verso il basso l'interruttore per accendere e spegnere il PMD-706. Far scorrere verso l'alto l'interruttore per attivare o disattivare la funzione Hold. Quando la funzione Hold è attiva, tutti i tasti del PMD-706 saranno disattivati per impedire modifiche accidentali.

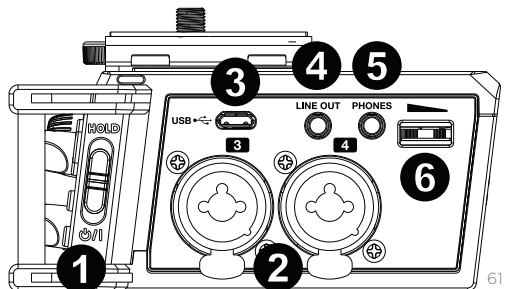

2. **Ingressi TRS XLR+1/4"**: collegare un microfono o un dispositivo a livello di linea a questi ingressi XLR+1/4" (6,35 mm).
 3. **Porta micro USB**: collegare questa porta a un computer servendosi del cavo USB in dotazione. Questo collegamento alimenterà il PMD-706. Si può anche utilizzare questa connessione per trasferire file tra il PMD-706 e il computer. Si può inoltre collegare questa porta a un adattatore di alimentazione USB (venduto separatamente) per alimentare il PMD-706 da una presa di alimentazione standard.
- Nota bene**: se si registra con 4 o più canali utilizzando un'alimentazione phantom da 48V, occorre utilizzare un adattatore di alimentazione USB o un'alimentazione bus USB del computer per fornire l'alimentazione necessaria (1A) a tutti i canali.
4. **Line Out**: collegare questa uscita da 1/8" (3,5 mm) a un mixer, a un altro registratore o a casse alimentate. Recarsi su **Menu > Output Control** per regolare il volume.
 5. **Uscita cuffie**: collegare questa uscita da 1/8" (3,5 mm) alle cuffie per monitorare il segnale audio in ingresso o la riproduzione dell'audio.
 6. **Controllo volume cuffie**: regolare il volume dell'uscita cuffie servendosi di questo comando.
- Nota bene**: prima di collegare qualsiasi dispositivo (microfoni a condensatore o dinamici, dispositivi a livello di linea, ecc.) a qualsiasi ingresso XLR da 1/4" o ingressi esterni, assicurarsi che l'alimentazione phantom sia spenta. Il collegamento o lo scollegamento di dispositivi da questi ingressi quando l'alimentazione phantom è accesa può danneggiare il dispositivo o il PMD-706.

Pannello lato sinistro

1. **Ingressi TRS XLR+1/4"**: collegare un microfono o un dispositivo a livello di linea a questi ingressi XLR+1/4" (6,35 mm).
 2. **Ingresso videocamera da 1/8" (3,5 mm)**: collegare l'uscita audio di una videocamera a questo ingresso TRS da 1/8" (3,5 mm).
 3. **Uscita videocamera da 1/8" (3,5 mm)**: collegare questa uscita TRS da 1/8" (3,5 mm) all'ingresso audio di una videocamera. Recarsi su **Menu > Output Control** per regolare il volume.
 4. **Ingresso esterno**: collegare un microfono stereo o una fonte audio a questo ingresso TRS da 1/8" (3,5 mm). Si veda **Menu > Mic Power** per sapere come accendere o spegnere l'alimentazione phantom per questo ingresso.
 5. **Slot scheda SD**: inserire una scheda SD a questo livello.
 6. **Ingressi da 1/4" (6,35 mm)**: collegare un dispositivo a livello mic o di linea a questi ingressi da 1/4" (6,35 mm) servendosi dei cavi XLR-F-1/4" in dotazione. È possibile fornire alimentazione phantom a questi ingressi.
- Nota bene**: prima di collegare qualsiasi dispositivo (microfoni a condensatore o dinamici, dispositivi a livello di linea, ecc.) a qualsiasi ingresso XLR da 1/4" o ingressi esterni, assicurarsi che l'alimentazione phantom sia spenta. Collegare o scollegare dispositivi da questi ingressi con l'alimentazione phantom attiva può danneggiare il dispositivo stesso o il PMD-706.

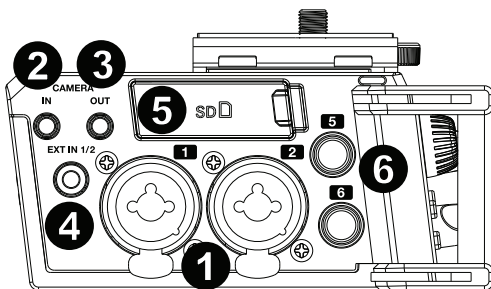

Display Schermata Home

1. Indicatore Record/Pause/Stop (registra/pausa/Arresto)
2. Tempo trascorso
3. Tempo di registrazione rimanente disponibile
4. 0 dB linea di riferimento
5. -12 dB linea di riferimento
6. Indicatore batteria
7. Mix canale
8. Informazioni configurazione canali 1-6
9. Barra indicatore segnale
10. Soglia di picco
11. Tipo di registrazione: stereo (S), mono (M), doppia (D)
12. Configurazione ingresso: mic (M), line (L), Ext 1 (E1), Ext 2 (E2)
13. Crittografia on/off

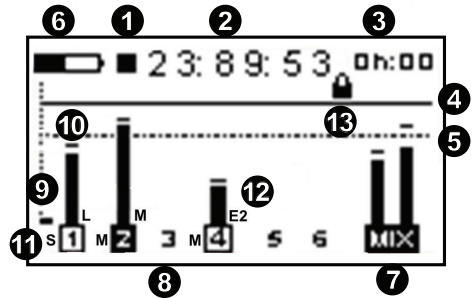

Simboli report canale

- | | |
|----------|---|
| 1 | Il canale non è attivo |
| 1 | Il canale è attivo e l'alimentazione phantom vi è applicata |
| 1 | Il canale è attivo e l'alimentazione phantom NON vi è applicata |

Schermata di riproduzione

1. Indicatore batteria
2. Nome file
3. Nome cartella
4. Tempo di riproduzione in corso
5. Tempo di riproduzione rimanente
6. Indicatore Play/Stop/Pause/FF/Rewind
7. Misuratori di riproduzione sinistro/destro
8. Livello 0 dB
9. Indicatori di livello: -6 dB, -12 dB, -15 dB, -18 dB
10. Lettura digitale del livello di riproduzione
11. Crittografia on/off: si veda il **Menu 7 – Rec Set** per maggiori dettagli su come inserire un codice di crittografia

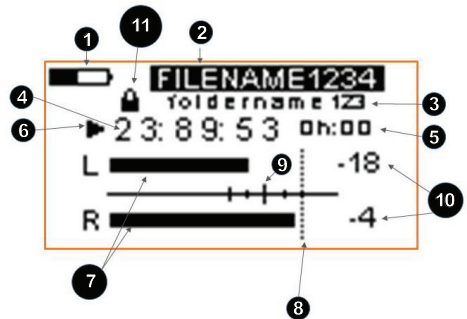

Nota bene: se si prova a riprodurre un file crittografato, occorre prima inserire la chiave di crittografia.

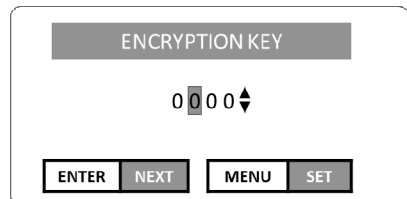

Opzioni menu

Premere il tasto **Menu** per mostrare le opzioni a display. Per muoversi verticalmente in una pagina o per passare alla pagina successiva, scorrere con la manopola **Enter**. Per selezionare una voce o una sotto voce del menu, premere la manopola **Enter** e modificare le opzioni di tale voce girando la manopola stessa. Premere la manopola **Enter** per confermare le modifiche. Servirsi dei tasti **Input 1-6** per passare a una colonna specifica per CH1-CH6.

1. Input

Impostazione guadagno (GAIN)

- L (basso)
- M (medio)
- H (alto)
- H+ (alto +)

Selezione (SEL)

- CH1-CH4
 - M (livello mic)
 - L (livello linea)
 - E1 (esterno 1) (1 o 3)
 - E2 (esterno 2) (2 o 4)
- CH5 & CH6
 - M (livello mic)
 - L (livello linea)
 - E1 (esterno 1) (5) / E2 (esterno 2) (6)
 - C1 (Ingresso videocamera 1) (5) / C2 Ingresso videocamera 2 (6)

Ritardo (DELY): 0-300 ms (@ 44,1 kHz) in incrementi da 1 ms
0-270 ms (@ 48 o 96 kHz) in incrementi da 1 ms

Fase (PHAS): 0, 180

INPUT						
						1/14
	CH1	CH2	CH3	CH4	CH5	CH6
GAIN:	L	M	H	H+	M	M
SEL:	L	M	E1	E2	C1	C2
DELY:	100	50	0	300	0	0
PHAS:	0	180	0	0	0	0

2. Mic Power

Alimentazione phantom (PHAN): On, Off

Tensione alimentazione phantom (VOLTAGE):
24V, 48V

Tensione di plug-in per ingresso esterno (PLUG IN): On, Off

MIC POWER						
						2/14
	CH1	CH2	CH3	CH4	CH5	CH6
PHAN:	ON	OFF	OFF	ON	OFF	ON
VOLTAGE:	48V					
PLUG IN:	OFF					

3. Rec (Record) Assign

Modalità di registrazione (MODE): M (mono), ST (stereo), DM (doppio mono), DST (doppio stereo), M/S R (registrazione mid/side), MIX

Impostazione Mix (MIX): On, Off

DLVL (livello doppio): da -12 dB a -1 dB in incrementi da 1 dB (disponibile solo in modalità dual mono e dual stereo)

REC ASSIGN							3/14
	CH1	CH2	CH3	CH4	CH5	CH6	
MODE:	ST			MIX	OFF	OFF	
MIX:	ON	ON	ON	ON	OFF	OFF	
DLVL:	--	--	--	--	--	--	

Nota bene: Se la frequenza campione di registrazione nel **Menu 7 – Rec Set** è impostata a 96 kHz, i canale 5 e 6 (CH5 e CH6) non saranno disponibili per l'utilizzo per la registrazione.

4. Level Control

Limitatore (LIM): Off, On, 3B (solo quel canale), LINK (CH1/2 e/o CH3/4), 3BAND (CH1/2 e/o CH3/4)

Controllo di livello auto (AUTO): On (tutte le impostazioni LIM saranno su OFF), Off

LEVEL CONTROL							4/14
	CH1	CH2	CH3	CH4	CH5	CH6	
LIM:	3BAND	OFF	ON	3B	ON		
AUTO:	OFF	ON	OFF	OFF	OFF		
LCF:	OFF	50	80	120	180	220	

Frequenza di taglio basso (LCF): Off, 50 Hz, 80 Hz, 120 Hz, 180 Hz, 220 Hz

Nota bene: il limitatore può essere acceso unicamente se la frequenza di campionamento è di 44,1/48 kHz. Se impostato su ON o su 3B, il limitatore influisce unicamente sul canale che presenta l'ingresso eccessivo. Se impostato su LINK o 3BAND, il limitatore influisce sui canali che hanno un ingresso eccessivo e su quelli ad essi collegati.

5. Mixer

Modalità di registrazione (MODE): M/S R (registrazione mid/side: registrazione), M/S P (registrazione mid/side: riproduzione), MIX

Livello (LVL): --- (off), 0–100

MIXER							5/14
	CH1	CH2	CH3	CH4	CH5	CH6	
MODE:	M/S R	--	--	MIX	MIX		
LVL:	---	--	--	90	30		
PAN:	55	--	--	C	R12		

Panning (PAN): L1–12 (sinistra), C (centro), R1–12 (destra)

Nota bene: per impostare la modalità MODE, servirsi del menù **Rec Assign (3)**. Per impostare il LVL quando la modalità MODE è su M/S P, servirsi del **menù Output Control (6)**. Per impostare il LVL quando la modalità MODE è su M/S R o MIX, servirsi del **Rec Assign (3)**.

6. Output Control

Fonte videocamera/Linea (CAM/LINE SOURCE) & Fonte Monitor (MONITOR SOURCE):

- MIX: inviata a mix
- CH1-CH6: segnale mono inviato a sinistra e a destra
- CH1-2: CH1 (sinistra), CH2 (destra)
- CH3-4: CH3 (sinistra), CH4 (destra)
- CH5-6: CH5 (sinistra), CH6 (destra)
- M/S 1-2: CH1+CH2 (sinistra), CH1-CH2 (destra)
- M/S 3-4: CH3+CH4 (sinistra), CH3-CH4 (destra)
- M/S 5-6: CH5+CH6 (sinistra), CH5-CH6 (destra)

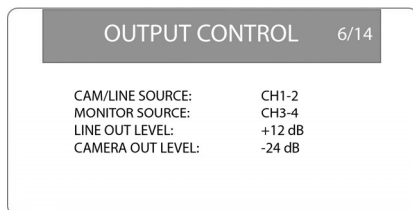

Livello uscita di linea (LINE OUT LEVEL): da -12 dB a +12 dB in incrementi da 1 dB

Livello uscita videocamera (CAMERA OUT LEVEL): da -24 dB a +42 dB in incrementi da 1 dB

7. Rec (Record) Set

Formato file registrato (FORMAT): BWF 16B (16-bit), BWF 24B (24-bit), WAV 16B (16-bit), WAV 24B (24-bit)

Frequenza campione di registrazione (SAMPLE RATE): 44,1 kHz, 48 kHz, 96 kHz

Nota bene: Se la frequenza campione di registrazione nel **Menu 7 – Rec Set** è impostata a 96 kHz, i canale 5 e 6 (CH5 e CH6) non saranno disponibili per l'utilizzo per la registrazione.

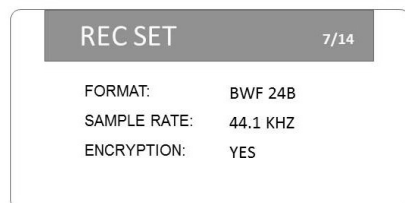

Crittografia (ENCRYPTION): Sì, No. Al momento di creare una chiave di crittografia, servirsi della manopola **Enter** per modificare i numeri, premere la manopola **Enter** per inserire ciascun numero e premere **Menu** per impostare il codice e uscire da questa schermata.

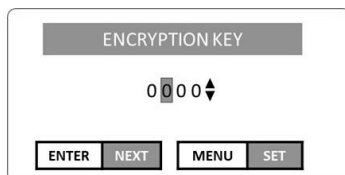
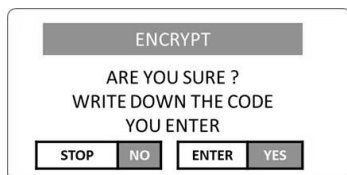

8. Slate Settings

Slate automatico (AUTO): Off, Head (inizio della registrazione), Head Tail (inizio e fine della registrazione)

Volume slate (VOLUME): da -36 dB a -12 dB in incrementi da 1 dB

Impostazioni tonalità slate (SLATE TONE): 1-# s (secondi), da -14 dB a -20 dB (livello)

Per impostare la tonalità slate, selezionare **SLATE TONE** e premere la manopola **Enter**. Girare la manopola **Enter** per impostare il livello del volume (da -20 dB a -14 dB). Premere la manopola **Enter** per avviare o fermare la tonalità. Premere **Stop** per salvare questo livello e tornare alla schermata precedente.

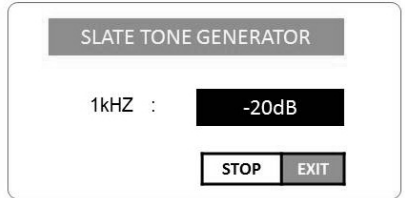
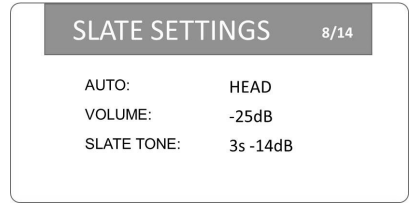

9. File

Crea nuova cartella (NEW FOLDER): crea una nuova cartella sulla scheda SD.

Tipo nome file (NAME TYPE): WORD (testo), DATE (ora/data)

Testo nome file (WORD): fino a 6 caratteri

Inizializza conteggio (COUNT INIT): azzerà il sistema di numerazione sequenziale dei file impiegato per nominare i file.

I file sono nominati nel seguente modo:

- Quando il tipo TYPE è impostato su parola WORD: **WORD_File#_CH#_Modalità di registrazione** (ad es., **PMD706_0001_CH1_M** o **PMD706_0003_CH34_St**).

- Quando il tipo TYPE è impostato su data DATE: **YYYY_MM_DD_HH_MM_CH#_Modalità di registrazione** (ad es. **2017_05_16_17_CH3_M** o **2017_03_10_08_CH34_St**).

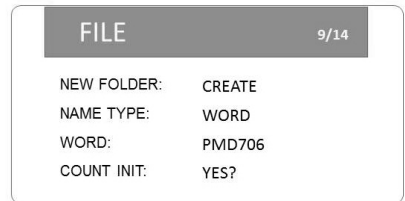

10. Gang Control

Questa schermata consente di collegare i comandi di volume creando 3 gruppi e legando qualsiasi ingresso canale allo stesso controllo di livello di ingresso. Il controllo di livello di ingresso con il numero più basso in un gruppo controllerà il livello di tutti.

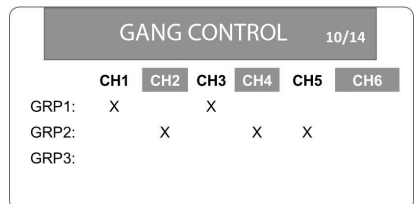

11. Meter Settings

Mantieni picco (PEAK HOLD): 1 sec, 2 sec, 10 sec, Hold, Off

Impostazione minima controllo ingresso (TRIM MIN): -40 dB (dall'impostazione massima), MUTE

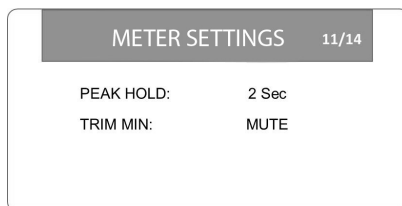

12. Media

Navigazione File (BROWSE): EXECUTE (per visualizzare un elenco sequenziale di tutti i file contenuti nella cartella corrente; girare la manopola **Enter** per scorrere e premere la manopola **Enter** per riprodurre un file)

Formattazione scheda SD (FORMAT): QUICK (per formattare la scheda SD nello slot per scheda SD)

Quando Browse è attivo, compare una schermata con tutti i file elencati sequenzialmente nella cartella elencata correntemente. Scorrere lungo i file e premere **Enter** per riprodurne uno.

Selezionare **Format** e scegliere Quick per formattare la scheda SD.

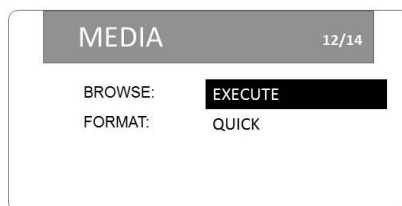
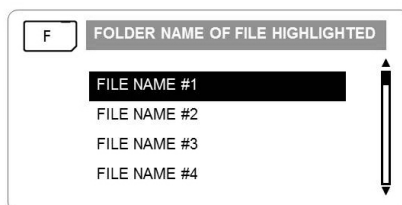

13. Power Controls

Tipo di batteria (BATTERY TYPE): ALK (alcalina), NI-H (nickel-idrogeno), LI (litio)

Salvataggio automatico alimentazione (AUTO PWR SAVE): OFF, 3 MIN, 5 MIN, 10 MIN, 30 MIN

Smorzatura retroilluminazione (BACKLIGHT DIM): 5 SEC, 15 SEC, 30 SEC, ALWAYS

Contrasto del display (CONTRAST): Low, Mid, Hi

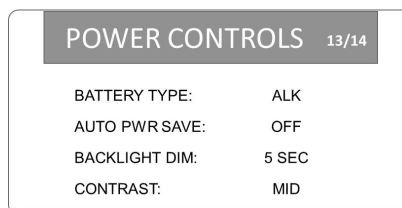

14. System

Inizializza (INITIALIZE): riporta tutte le impostazioni del PMD-706 ai valori predefiniti originali (di fabbrica).

Configura data e ora (DATE/TIME): premere la manopola **Enter** per scorrere lungo anno, mese, giorno, ora, minuto e secondo. Girare la manopola **Enter** per impostare ciascuno dei valori. Premere **Menu** per confermare l'intera configurazione.

Formato data (DATE FORMAT): MM/DD/YY (mese/giorno/anno) o DD/MM/YY (giorno/mese/anno)

Informazioni di sistema (INFORMATION): BWF/WAV (formato audio), TITLE (nome file), DATE (data e timbro orario), SIZE (dimensioni del file e numero di canali utilizzato), FILES (numero di file sulla scheda SD), FOLDERS (numero di cartelle sulla scheda SD), SD SIZE (capacità totale della scheda SD), SD AVAIL (spazio libero sulla scheda SD), AUTO POWER SAVE (tempo di salvataggio automatico di alimentazione), AA/LI/NIH BATTERY LEVEL (durata rimanente della batteria), FIRMWARE VERSION (firmware corrente)

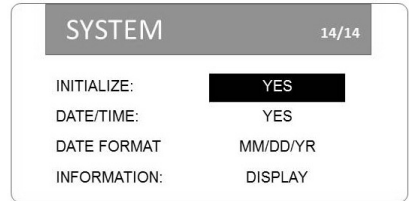

Operazione

Configurazione

1. Assicurarsi che il treppiede sia uniforme, ben stabile sul terreno e che le gambe siano bloccate in maniera sicura.
2. Fissare l'inserto filettato sul PMD-706 al treppiede e servirsi del foro di bloccaggio del treppiede del PMD-706, se necessario.
3. Fissare con cura la videocamera alla base di supporto hot shoe del PMD-706.
4. Collegare i microfoni o dispositivi a livello di linea agli ingressi XLR+1/4".
5. Collegare l'uscita audio della videocamera all'Ingresso videocamera del PMD-706 servendosi di un cavo da 1/8" (3,5 mm).
6. Collegare l'uscita videocamera del PMD-706 all'ingresso audio della videocamera servendosi di un cavo da 1/8" (3,5 mm).
7. Se il microfono richiede un'alimentazione phantom, selezionare la tensione adeguata per il proprio microfono da **Menu > Mic Power**.
8. Regolare i comandi Level per impostare il guadagno del segnale di ingresso di ciascun canale.
9. Collegare cuffie all'apposita uscita per monitorare il segnale di ingresso audio o per ascoltare la riproduzione dell'audio dalla propria videocamera.

Si vedano gli esempi che seguono nel presente capitolo per sapere come configurare il PMD-706 in situazioni specifiche.

Modalità di registrazione

Mono: Registrazione fino a 6 tracce mono.

- File registrato 1 = CH1
- File registrato 2 = CH2
- File registrato 3 = CH3
- File registrato 4 = CH4
- File registrato 5 = CH5
- File registrato 6 = CH6

Stereo: Registrazione fino a un massimo di 3 tracce in coppie stereo.

- File registrato 1 = CH1 (sinistra), CH2 (destra)
- File registrato 2 = CH3 (sinistra), CH4 (destra)
- File registrato 3 = CH5 (sinistra), CH6 (destra)

Dual Mono:

- File registrato 1 = CH1
- File registrato 2 = CH1 - DLVL
- File registrato 3 = CH3
- File registrato 4 = CH3 - DLVL
- File registrato 5 = CH5
- File registrato 6 = CH5 - DLVL

Dual Stereo:

- File registrato 1 = CH1 (sinistra), CH2 (destra)
- File registrato 2 = CH1 - DLVL (sinistra), CH2 - DLVL (destra)

M/S R:

- File registrato 1 = Sinistra (CH1 + (CH2 x Impostazione Pan)), Destra (CH1 - (CH2 x Impostazione Pan))
- File registrato 2 = Sinistra (CH3 + (CH4 x Impostazione Pan)), Destra (CH3 - (CH4 x Impostazione Pan))
- File registrato 3 = Sinistra (CH5 + (CH4 x Impostazione Pan)), Destra (CH5 - (CH6 x Impostazione Pan))

Esempi di configurazione

Esempio 1 – Registrazione Mono/Stereo

Questo esempio mostra:

- microfoni a condensatore sugli ingressi 1 e 2 (servendosi di alimentazione phantom da +48V)
- un microfono dinamico sull'Ingresso 3
- un dispositivo audio sull'Ingresso 4 con un ritardo di 50 ms

Le opzioni del menù sono configurate per registrare un file stereo dagli Ingressi 1 e 2 e due file mono dagli Ingressi 3 e 4.

INPUT 1/14						
	CH1	CH2	CH3	CH4	CH5	CH6
GAIN:	H	M	H+	M	L	M
SEL:	M	M	M	L	L	L
DELY:	0	0	0	50	0	0
PHAS:	0	0	0	0	0	0

MIC POWER 2/14						
	CH1	CH2	CH3	CH4	CH5	CH6
PHAN:	ON	ON	OFF	OFF	OFF	OFF
VOLTAGE:	48V					
PLUG IN:	OFF					

REC ASSIGN 3/14						
	CH1	CH2	CH3	CH4	CH5	CH6
MODE:	ST		MIX		OFF	OFF
MIX:	ON	ON	ON	ON	OFF	OFF
DLVL:	--	--	--	--	--	--

MIXER 5/14						
	CH1	CH2	CH3	CH4	CH5	CH6
MODE:	--	--	--	--	--	--
LVL:	--	--	--	--	--	--
PAN:	--	--	--	--	--	--

Output Control 6/14	
CAMLIN SOURCE:	CH 1-2
MONITOR SOURCE:	CH 1-2
LINE OUT LEVEL:	+12 dB
CAMERA OUT LEVEL:	-24 dB

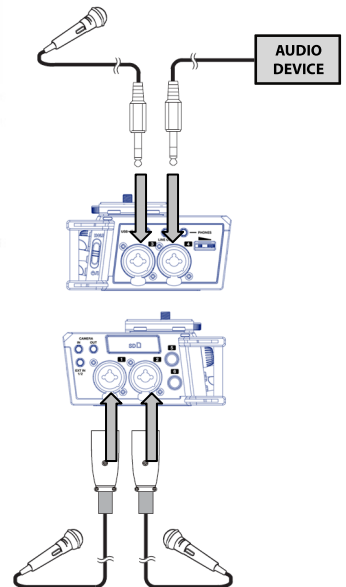

I file registrati saranno nominati come segue:

PMD706_0001_CH3_M.WAV
PMD706_0001_CH4_M.WAV
PMD706_0001_CH12_St.WAV

Esempio 2 – Registrazione stereo e Mix

Questo esempio mostra:

- microfoni a condensatore sugli ingressi 1 e 2 (servendosi di alimentazione phantom da +48V)
- un microfono dinamico sull'Ingresso 3
- un dispositivo audio sull'ingresso 4

Le opzioni del menu sono configurate per registrare un file stereo e mischiare le tracce dagli ingressi 1 e 2 (con il livello sinistra/destra al 50%), ingresso 3 con panning centrale e il livello dell'ingresso 4 al 75% (sinistra) e al 25% (destra).

INPUT 1/14						
	CH1	CH2	CH3	CH4	CH5	CH6
GAIN:	H	M	H+	M	L	M
SEL:	M	M	M	L	L	L
DELY:	0	0	0	0	0	0
PHAS:	0	0	0	0	0	0

MIXER 5/14						
	CH1	CH2	CH3	CH4	CH5	CH6
MODE:	MIX	MIX	MIX	MIX	--	--
LVL:	50	50	100	100	--	--
PAN:	L12	R12	C	L6	--	--

MIC POWER 2/14						
	CH1	CH2	CH3	CH4	CH5	CH6
PHAN:	ON	ON	OFF	OFF	OFF	OFF
VOLTAGE:	48V					
PLUG IN:	OFF					

Output Control 6/14	
CAM/LINE SOURCE:	CH 1-2
MONITOR SOURCE:	CH 1-2
LINE OUT LEVEL:	+12 dB
CAMERA OUT LEVEL:	-24 dB

REC ASSIGN 3/14						
	CH1	CH2	CH3	CH4	CH5	CH6
MODE:	ST		MIX	OFF	OFF	
MIX:	ON	ON	ON	ON	OFF	OFF
DLVL:	--	--	--	--	--	--

I file registrati saranno nominati come segue:

PMD706_0001_CH12_St.WAV
PMD706_0001_CH34_MIX.WAV

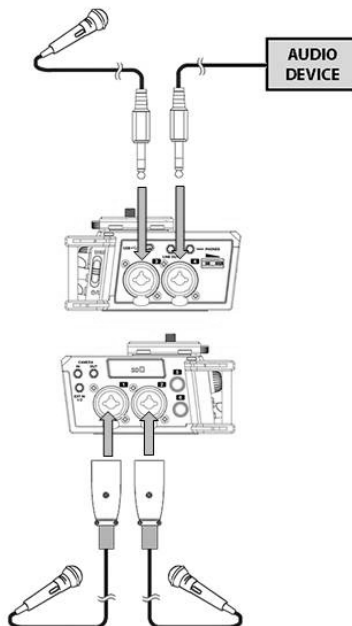

Esempio 3 – Registrazione stereo e Mix

Questo esempio mostra:

- microfoni a condensatore sugli ingressi 1 e 2 (servendosi di alimentazione phantom da +48V)
- un microfono dinamico sull'Ingresso 3
- un dispositivo audio sull'ingresso 4

Le opzioni del menu sono configurate per registrare 4 file mono dagli ingressi 1-4 e un mix di ingressi 1-4 sulle tracce 5/6 con il CH1 convogliato a sinistra, il CH2 a destra e il CH3 e CH4 mono.

INPUT		1/14					
	CH1	CH2	CH3	CH4	CH5	CH6	
GAIN:	H	M	H+	M	L	M	
SEL:	M	M	M	L	L	L	
DELY:	0	0	0	0	0	0	
PHAS:	0	0	0	0	0	0	

MIXER		5/14					
	CH1	CH2	CH3	CH4	CH5	CH6	
MODE:	MIX	MIX	MIX	MIX	--	--	
LVL:	100	100	100	100	--	--	
PAN:	L12	R12	C	C	--	--	

MIC POWER		2/14					
	CH1	CH2	CH3	CH4	CH5	CH6	
PHAN:	ON	ON	OFF	OFF	OFF	OFF	
VOLTAGE:	48V						
PLUG IN:	OFF						

Output Control		6/14	
CAM/LINE SOURCE:	CH 1-2		
MONITOR SOURCE:	CH 1-2		
LINE OUT LEVEL:	+12 dB		
CAMERA OUT LEVEL:	-24 dB		

REC ASSIGN		3/14					
	CH1	CH2	CH3	CH4	CH5	CH6	
MODE:	ST		MIX	OFF	OFF	OFF	
MIX:	ON	ON	ON	ON	OFF	OFF	
DLVL:	--	--	--	--	--	--	

I file registrati saranno nominati come segue:

PMD706_0001_CH1_M.WAV
PMD706_0001_CH2_M.WAV
PMD706_0001_CH3M.WAV
PMD706_0001_CH4_M.WAV
PMD706_0001_CH56_MIX.WAV

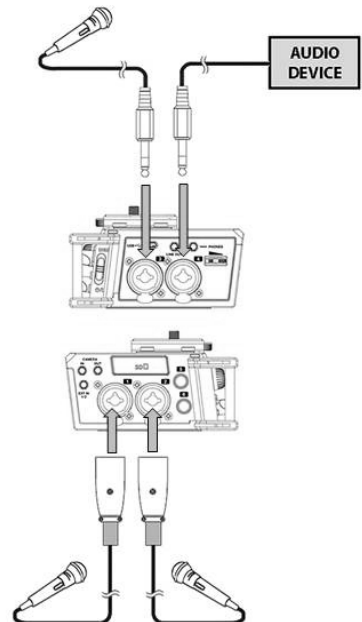

Esempio 4 – Registrazione Dual Mono

Questo esempio mostra:

- un microfono dinamico sull'Ingresso 1

Le opzioni del menu sono configurate per registrare un doppio file mono con la traccia di sicurezza a -9 dB in meno dell'ingresso 1.

INPUT 1/14						
	CH1	CH2	CH3	CH4	CH5	CH6
GAIN:	H+	M	H+	M	L	M
SEL:	M	M	M	M	M	M
DELY:	0	0	0	0	0	0
PHAS:	0	0	0	0	0	0

MIXER 5/14						
	CH1	CH2	CH3	CH4	CH5	CH6
MODE:	--	--	--	--	--	--
LVL:	--	--	--	--	--	--
PAN:	--	--	--	--	--	--

MIC POWER 2/14						
	CH1	CH2	CH3	CH4	CH5	CH6
PHAN:	OFF	OFF	OFF	OFF	OFF	OFF
VOLTAGE:	48V					
PLUG IN:	OFF					

Output Control 6/14	
CAM/LINE SOURCE:	CH 1-2
MONITOR SOURCE:	CH 1-2
LINE OUT LEVEL:	+12 dB
CAMERA OUT LEVEL:	-24 dB

REC ASSIGN 3/14						
	CH1	CH2	CH3	CH4	CH5	CH6
MODE:	ST			MIX	OFF	OFF
MIX:	ON	ON	ON	ON	OFF	OFF
DLVL:	--	--	--	--	--	--

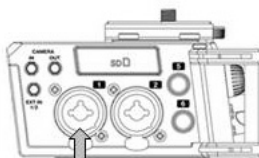
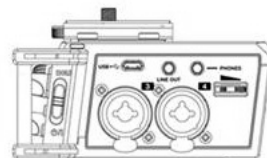

I file registrati saranno nominati come segue:

PMD706_0001_CH1_DM1.WAV

PMD706_0001_CH1_DM2.WAV

Esempio 5 – Registrazione Dual Stereo

Questo esempio mostra:

- microfoni a condensatore sugli ingressi 1 e 2 (servendosi di alimentazione phantom da +48V)

Le opzioni del menu sono configurate per registrare un doppio file stereo con la traccia di sicurezza a -12 dB in meno degli ingressi 1 e 2. Il canale sinistro stereo sarà il CH1, e il canale destro stereo sarà il CH2.

INPUT		1/14					
	CH1	CH2	CH3	CH4	CH5	CH6	
GAIN:	H	H	H+	M	L	M	
SEL:	M	M	M	M	L	L	
DELY:	0	0	0	0	0	0	
PHAS:	0	0	0	0	0	0	

MIXER		5/14					
	CH1	CH2	CH3	CH4	CH5	CH6	
MODE:	--	--	--	--	--	--	
LVL:	--	--	--	--	--	--	
PAN:	--	--	--	--	--	--	

MIC POWER		2/14					
	CH1	CH2	CH3	CH4	CH5	CH6	
PHAN:	ON	OFF	ON	OFF	OFF	OFF	
VOLTAGE:	48V						
PLUG IN:	OFF						

Output Control		6/14	
CAM/LINE SOURCE:	CH 1-2		
MONITOR SOURCE:	CH 1-2		
LINE OUT LEVEL:	+12 dB		
CAMERA OUT LEVEL:	-24 dB		

REC ASSIGN		3/14					
	CH1	CH2	CH3	CH4	CH5	CH6	
MODE:	ST		MIX		OFF	OFF	
MIX:	ON	ON	ON	ON	OFF	OFF	
DLVL:	--	--	--	--	--	--	

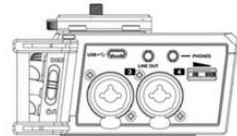

I file registrati saranno nominati come segue:

PMD706_0001_CH12_DST1.WAV

PMD706_0001_CH12_DST2.WAV

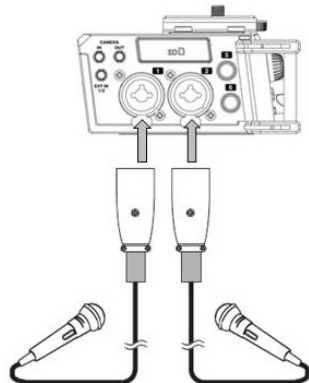

Esempio 6 – Registrazione M/S

La registrazione M/S (Mid/Side) prevede due microfoni: un microfono direzionale puntato verso la fonte audio e un microfono a 8 puntato verso i lati (Figura 1).

- Collegare i microfoni nel PMD-706 come illustrato in Figura 2. Si può utilizzare l'ingresso 3 o 5 al posto dell'ingresso 1 o 4 oppure l'ingresso 6 al posto dell'ingresso 2.
- Per registrare senza elaborazione, servirsi della modalità **M/S R**. Sarà possibile monitorare il CH1 e il CH2 senza elaborazione.
- Per effettuare la registrazione senza elaborazione, ma monitorarla con l'elaborazione, servirsi della modalità **M/S P**.
- Per registrare senza elaborazione o monitoraggio, servirsi della registrazione mono (**M**) per l'ingresso 1 e l'ingresso 2 oppure servirsi della registrazione stereo (**ST**) per gli ingressi 1/2.



Figura 1: posizionare il microfono sul supporto e rivolgerlo verso la fonte.



Figura 2: collegare i microfoni mid e laterale agli ingressi.

Nota bene: questo esempio mostra un microfono specializzato di registrazione mid/side. Alternativamente, è possibile utilizzare un mic standard cardiode per acquisire il campo mid e un microfono a 8 (perpendicolare a quello cardiode) per acquisire i campi laterali.

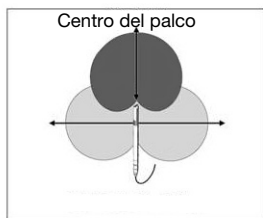
Menù M/S R

INPUT		1/14					
	CH1	CH2	CH3	CH4	CH5	CH6	
GAIN:	H	H	H+	M	L	M	
SEL:	M	M	M	M	L	L	
DELY:	0	0	0	0	0	0	
PHAS:	0	0	0	0	0	0	

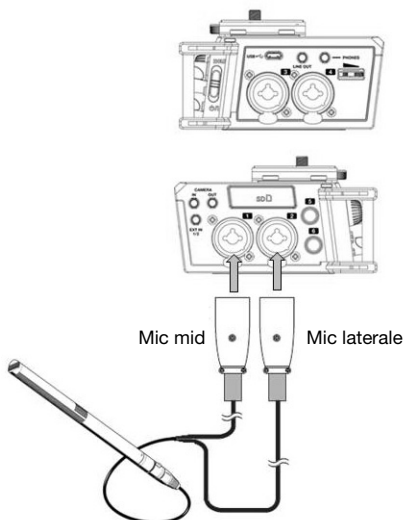
MIC POWER		2/14					
	CH1	CH2	CH3	CH4	CH5	CH6	
PHAN:	ON	ON	OFF	OFF	OFF	OFF	
VOLTAGE:	48V						
PLUG IN:	OFF						

REC ASSIGN		3/14					
	CH1	CH2	CH3	CH4	CH5	CH6	
MODE:	ST		MIX	OFF	OFF	OFF	
MIX:	ON	ON	ON	ON	OFF	OFF	
DLVL:	--	--	--	--	--	--	

MIXER		5/14					
	CH1	CH2	CH3	CH4	CH5	CH6	
MODE:	M/S R	--	--	--	--	--	
LVL:	---	--	--	--	--	--	
PAN:	55	--	--	--	--	--	

Output Control		6/14	
CAM/LINE SOURCE:	CH 1-2		
MONITOR SOURCE:	CH 1-2		
LINE OUT LEVEL:	+12 dB		
CAMERA OUT LEVEL:	-24 dB		

Menù M/S P

INPUT		1/14					
	CH1	CH2	CH3	CH4	CH5	CH6	
GAIN:	H	H	H+	M	L	M	
SEL:	M	M	M	M	L	L	
DELY:	0	0	0	0	0	0	
PHAS:	0	0	0	0	0	0	

MIC POWER		2/14					
	CH1	CH2	CH3	CH4	CH5	CH6	
PHAN:	ON	ON	OFF	OFF	OFF	OFF	
VOLTAGE:	48V						
PLUG IN:	OFF						

REC ASSIGN		3/14					
	CH1	CH2	CH3	CH4	CH5	CH6	
MODE:	ST		MIX	OFF	OFF	OFF	
MIX:	ON	ON	ON	ON	OFF	OFF	
DLVL:	--	--	--	--	--	--	

MIXER		5/14					
	CH1	CH2	CH3	CH4	CH5	CH6	
MODE:	M/S P	--	--	--	--	--	
LVL:	100	--	--	--	--	--	
PAN:	40	--	--	--	--	--	

Output Control		6/14	
CAM/LINE SOURCE:	CH 1-2		
MONITOR SOURCE:	MS 1-2		
LINE OUT LEVEL:	+12 dB		
CAMERA OUT LEVEL:	-24 dB		

Benutzerhandbuch (Deutsch)

Einführung

Lieferumfang

PMD-706

SD-Karte

Mikro-USB-Kabel

(2) XLR-F-6,35mm TRS-Kabel

Benutzerhandbuch

Sicherheitshinweise und Garantieinformationen

Kundendienst

Für die neuesten Informationen zu diesem Produkt (Dokumentation, technische Daten, Systemanforderungen, Informationen zur Kompatibilität etc.) und zur Produktregistrierung besuchen Sie **marantzpro.com**.

Für zusätzlichen Produkt-Support besuchen Sie **marantzpro.com/support**.

Funktionen

Vorderseite

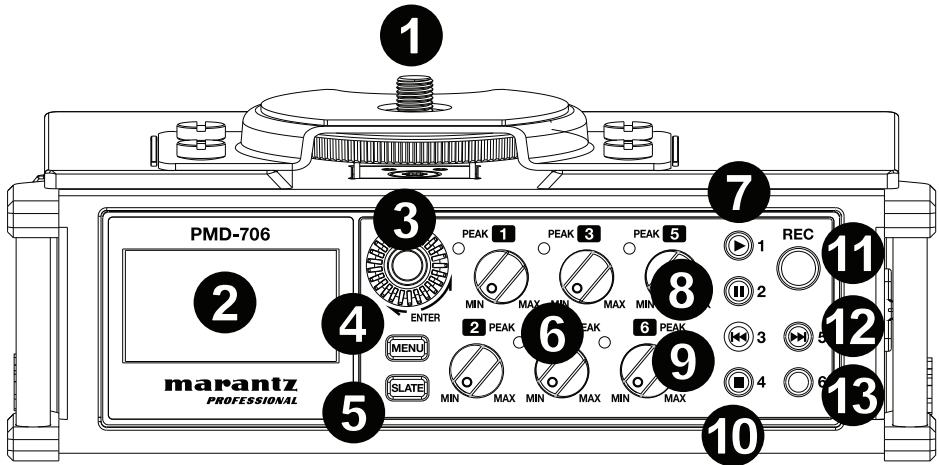

- Blitzschuh-Anschluss:** Befestigen Sie eine Kamera oder ein Leuchtfeld auf diesem Blitzschuh-Anschluss.
- Display:** Verwenden Sie dieses Display, um die Einstellungen des PMD-706 anzuzeigen und zu ändern. Informationen zum Konfigurieren der Einstellungen in verschiedenen Szenarien finden Sie im Kapitel **Setup**.
- Enter-Rad:** Drehen Sie das Wahrad, um aus den Menüoptionen auszuwählen. Drücken Sie das Wahrad, um die aktuelle Option auszuwählen.
- Menu:** Drücken Sie diese Taste, um die Menüoptionen auf dem Display anzuzeigen. Drücken Sie die Menütaste erneut, um zum Startbildschirm zurückzukehren. Siehe **Funktionen > Menüoptionen** für weitere Details zum Navigieren durch die Menüs.
- Slate:** Halten Sie diese Taste gedrückt, um einen Track mit dem Slate-Sound zu markieren. Der Slate-Tongenerator ermöglicht eine einfache Ausrichtung von Audiodateien mit Videodateien bei der Verwendung einer Video-Bearbeitungs-Software.
- Eingangspegelregler:** Drehen Sie jeden Regler, um den Pegel des entsprechenden Eingangs einzustellen. Die LED leuchtet rot, wenn das Eingangssignal "clippt" oder verzerrt. Wenn dies geschieht, drehen Sie den Eingangspegelregler herunter, bis die rote LED nicht mehr leuchtet.
- Eingang 1/Wiedergabe:** Im Wiedergabemodus drücken Sie diese Taste, um eine Audiodatei abzuspielen. Wenn Sie sich im Menümodus befinden, drücken Sie diese Taste, um zu den Einstellungen der CH1-Spalte zu gelangen. Wenn eine Datei oder ein Ordner auf dem Durchsuchen-Bildschirm ausgewählt ist, drücken Sie diese Taste, um zur Startseite zurückzukehren und die erste Datei im Ordner abzuspielen.
- Eingang 2/Pause:** Drücken Sie diese Taste, um eine Audiodatei anzuhalten, wenn sich das Gerät im Wiedergabemodus befindet. Wenn Sie sich im Menümodus befinden, drücken Sie diese Taste, um zu den Einstellungen der CH2 -Spalte zu gelangen.
- Eingabe 3/Rücklauf:** Wenn eine Audiodatei im Wiedergabemodus abgespielt wird, halten Sie diese Taste gedrückt, um rückwärts durch die Audiodatei zu suchen. Wenn eine Audiodatei im Wiedergabemodus gestoppt wird, drücken Sie diese Taste und lassen Sie diese Taste los, um zur vorherigen Audiodatei zu springen. Wenn Sie sich im Menümodus befinden, drücken Sie diese Taste, um zu den Einstellungen der CH3-Spalte zu gelangen.
- Eingang 4/Stop:** Im Wiedergabemodus drücken Sie diese Taste, um eine Audiodatei während der Wiedergabe oder Aufnahme zu stoppen. Verwenden Sie diese Taste, um auf eine Bestätigungsnachricht auf einem Einstellungsbildschirm mit "NEIN" zu antworten. Wenn Sie sich im Menümodus befinden, drücken Sie diese Taste, um zu den Einstellungen der CH4-Spalte zu gelangen.

- Aufnehmen:** Wenn eine formatierte SD-Karte im SD-Kartensteckplatz ist, drücken Sie diese Taste, um die Aufnahme zu starten. Siehe **Funktionen > Menüoptionen > Medien** für Details zum Formatieren einer SD-Karte.
- Eingang 5/Schnellvorlauf:** Wenn eine Audiodatei im Wiedergabemodus abgespielt wird, halten Sie diese Taste gedrückt, um vorwärts durch die Audiodatei zu suchen. Wenn eine Audiodatei im Wiedergabemodus gestoppt wird, drücken Sie diese Taste und lassen Sie diese Taste los, um zur nächsten Audiodatei zu springen. Wenn Sie sich im Menümodus befinden, drücken Sie diese Taste, um zu den Einstellungen der CH5-Spalte zu gelangen.
- Eingang 6:** Wenn Sie sich im Menümodus befinden, drücken Sie diese Taste, um zu den Einstellungen der CH6-Spalte zu gelangen.

Rückseite

- Batteriefach:** Legen Sie 4 AA-Batterien in dieses Seitenfach ein, um das Gerät mit Strom zu versorgen.

Hinweis: Bei Aufnahmen mit 4 oder mehr Kanälen mit 48V Phantomspeisung muss ein USB-Netzadapter oder ein USB-Bus des Computers verwendet werden, um die notwendige Leistung (1A) für alle Kanäle bereitzustellen.

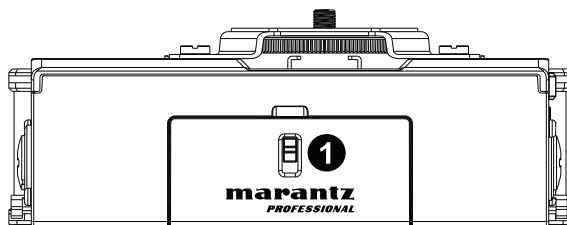

Unterseite

- Stativverriegelungsloch:** Befestigen Sie hier Ihr Stativ für eine sichere Verbindung.
- 6,35mm Gewindeeinsatz** Verbinden Sie hier Ihren Montageadapter mit einem Stativ.

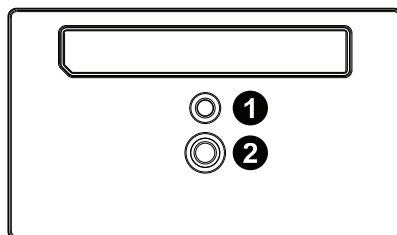

Rechte Seite

- Schalter Ein/Aus/Halten:** Bringen Sie diesen Schalter nach unten, um das PMD-706 ein- oder auszuschalten. Bringen Sie diesen Schalter nach oben, um die Hold-Funktion zu aktivieren oder zu deaktivieren. Wenn Hold aktiviert ist, werden alle Tasten des PMD-706 deaktiviert, um versehentliche Änderungen zu verhindern.
- XLR-6,35mm TRS-Eingänge:** Schließen Sie ein Mikrofon oder Line-Gerät an diese XLR-6,35mm Eingänge an.

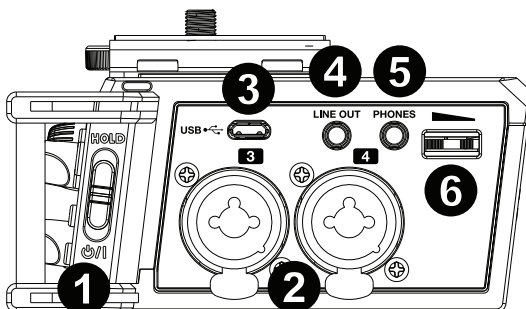

3. **Mikro-USB-Anschluss:** Verbinden Sie diesen Port mit einem Computer mit dem mitgelieferten USB-Kabel. Diese Verbindung versorgt das PMD-706 mit Strom. Sie können diese Verbindung auch verwenden, um Dateien zwischen dem PMD-706 und Ihrem Computer zu übertragen. Sie können diesen Anschluss auch mit einem USB-Netzadapter (separat erhältlich) verbinden, um das PMD-706 über eine Steckdose mit Strom zu versorgen.

Hinweis: Bei Aufnahmen mit 4 oder mehr Kanälen mit 48V Phantomspeisung muss ein USB-Netzadapter oder ein USB-Bus des Computers verwendet werden, um die notwendige Leistung (1A) für alle Kanäle bereitzustellen.

4. **Line-Out:** Verbinden Sie diesen 1/8" (3,5 mm) Ausgang mit einem Mixer, einem anderen Recorder oder mit Aktiv-Lautsprechern. Gehen Sie auf **Menü > Ausgabesteuerung**, um die Lautstärke einzustellen.
5. **Kopfhörerausgang:** Schließen Sie diesen 1/8" (3,5 mm) Ausgang an Kopfhörer an, um das eingehende Audiosignal oder die Audiowiedergabe zu überwachen.
6. **Kopfhörer-Lautstärkeregelung:** Stellen Sie die Lautstärke des Kopfhörers mit diesem Regler ein.

Hinweis: Bevor Sie ein Gerät (Kondensator- oder dynamische Mikrofone, Line-Level-Geräte usw.) an beliebige XLR-, 6,35mm-Eingänge oder externe Eingänge anschließen, stellen Sie sicher, dass die Phantomspeisung ausgeschaltet ist. Anschließen oder Trennen von Geräten an oder von diesen Eingängen, während die Phantomspeisung eingeschaltet ist, kann das Gerät oder das PMD-706 beschädigen.

Linke Seite

1. **XLR-6,35mm TRS-Eingänge:** Schließen Sie ein Mikrofon oder Line-Gerät an diese XLR-6,35mm Eingänge an.
2. **1/8" (3,5 mm) Kameraeingang:** Schließen Sie den Audioausgang einer Kamera an diesen 1/8" (3,5 mm) TRS Eingang an.
3. **1/8" (3,5 mm) Kameraausgang:** Verbinden Sie diesen 1/8" (3,5 mm) TRS Ausgang mit dem Audioeingang einer Kamera. Gehen Sie auf **Menü > Ausgabesteuerung**, um die Lautstärke einzustellen.

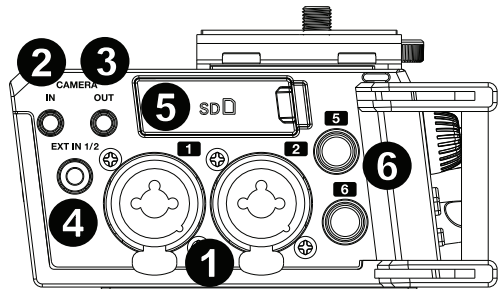

4. **Externer Eingang:** Schließen Sie ein Stereomikrofon oder eine Audioquelle an diesen 1/8" (3,5 mm) TRS-Eingang an. Siehe **Menü > Stromversorgung für das Mikrofon**, um zu erfahren, wie man die Phantomspeisung für diesen Eingang ein- oder ausschaltet.
5. **SD-Kartensteckplatz:** Setzen Sie hier eine SD-Karte ein.
6. **6,35mm Eingänge:** Verbinden Sie mit den mitgelieferten XLR-6,35mm-Kabeln ein Mic-Level- oder Line-Level-Gerät an diese 6,35mm Eingänge an. Diese Eingänge können Phantomspeisung verwenden.

Hinweis: Bevor Sie ein Gerät (Kondensator- oder dynamische Mikrofone, Line-Level-Geräte usw.) an beliebige XLR-, 6,35mm-Eingänge oder externe Eingänge anschließen, stellen Sie sicher, dass die Phantomspeisung ausgeschaltet ist. Anschließen oder Trennen von Geräten an oder von diesen Eingängen, während die Phantomspeisung eingeschaltet ist, kann das Gerät oder das PMD-706 beschädigen.

Home-Bildschirm

1. Aufnahme/Pause/Stop-Anzeige
2. Verstrichene Zeit
3. Verbleibende, verfügbare Aufnahmezeit
4. 0 dB Referenzlinie
5. -12 dB Referenzlinie
6. Akkuanzeige
7. Mix-Kanal
8. Kanäle 1-6 Setup-Info
9. Signalanzeigeleiste
10. Spitzenschwelle
11. Aufnahmetyp: Stereo (S), Mono (M), Dual (D)
12. Eingangseinstellung: Mic (M), Line (L), Ext 1 (E1), Ext 2 (E2)
13. Verschlüsselung ein/aus

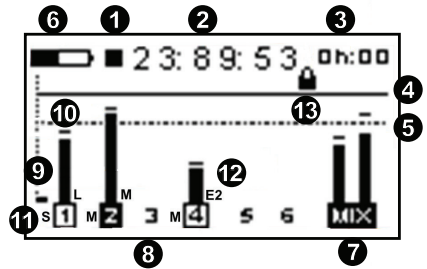

Kanalinformationssymbole

1	Kanal ist inaktiv
1	Kanal ist aktiv und nutzt Phantomspeisung
1	Kanal ist aktiv und nutzt KEINE Phantomspeisung

Wiedergabebildschirm

1. Akkuanzeige
2. Dateiname
3. Ordnername
4. Verstrichene Wiedergabezeit
5. Verbleibende Wiedergabezeit
6. Wiedergabe/Stopp/Pause/Schnellvorlauf/Rücklaufanzeige
7. Linke/Rechte Wiedergabeanzeigen
8. 0 dB Pegel
9. Pegelanzeigen: -6 dB, -12 dB, -15 dB, -18 dB
10. Digitale Anzeige des Wiedergabepegels
11. Verschlüsselung ein/aus: Siehe **Menü 7 – Rec Set** für Details zum Eingeben eines Verschlüsselungscode.

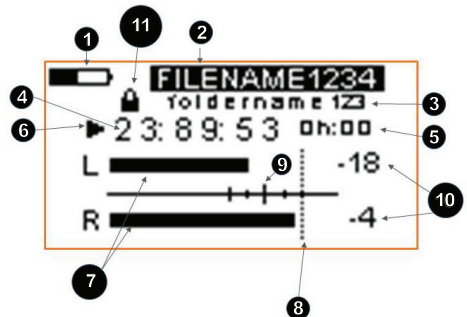

Hinweis: Wenn Sie versuchen, eine verschlüsselte Datei abzuspielen, müssen Sie zuerst den Verschlüsselungscode eingeben.

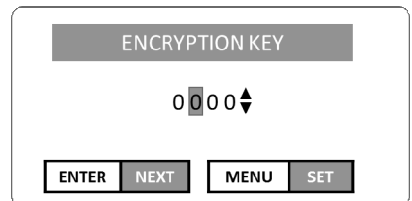

Menüoptionen

Drücken Sie die Taste **Menu**, um die Menüoptionen auf dem Display anzuzeigen. Um sich vertikal auf einer Seite zu bewegen oder zur nächsten Seite zu springen, blättern Sie mit dem **Enter**-Rad. Um einen Menüpunkt oder Unterpunkt auszuwählen, drücken Sie das **Enter**-Rad und ändern die Optionen des Elements, indem Sie das Wahhrad drehen. Drücken Sie das **Enter**-Rad, um die Änderungen des Artikels zu bestätigen. Verwenden Sie die Tasten **Eingang 1-6**, um zu einer bestimmten Spalte für CH1-CH6 zu springen.

1. Input

Gain-Einstellung (GAIN)

- L (Niedrig)
- M (Mittel)
- H (Hoch)
- H+ (Extra hoch)

Auswahl (SEL)

- CH1-CH4
 - M (Mic-Pegel)
 - L (Line-Pegel)
 - E1 (extern 1) (1 oder 3)
 - E2 (extern 2) (2 oder 4)
- CH5 & CH6
 - M (Mic-Pegel)
 - L (Line-Pegel)
 - E1 (extern 1) (5) / E2 (extern 2) (6)
 - C1 (Kameraeingang 1) (5) / C2 Kameraeingang 2 (6)

Delay (DELY): 0-300 ms (@ 44.1 kHz) in 1 ms Schritten
0-270 ms (bei 48 oder 96 kHz) in 1 ms Schritten

Phase (PHAS): 0, 180

INPUT							1/14
	CH1	CH2	CH3	CH4	CH5	CH6	
GAIN:	L	M	H	H+	M	M	
SEL:	L	M	E1	E2	C1	C2	
DELY:	100	50	0	300	0	0	
PHAS:	0	180	0	0	0	0	

2. Mic Stromversorgung

Phantomspeisung (PHAN): Ein, Aus

Spannung der Phantomspeisung (VOLTAGE):
24V, 48V

Ansteckspannung für Ext Eingang (PLUG IN):
Ein, Aus

MIC POWER							2/14
	CH1	CH2	CH3	CH4	CH5	CH6	
PHAN:	ON	OFF	OFF	ON	OFF	ON	
VOLTAGE:	48V						
PLUG IN:	OFF						

3. Rec (Record) Assign

Aufnahmemodus (MODE): M (mono), ST (stereo), DM (dual-mono), DST (dual-stereo), M/S R (Mitten-/Seitenaufnahme), MIX

Mix-Einstellung (MIX): Ein, Aus

DLVL (Dual-Pegel): -12 dB bis -1 dB in 1 dB Schritten (nur in den Dual-Mono- und Dual-Stereo-Modi verfügbar)

Hinweis: Wenn die Abtastrate der Aufnahme auf **Menü 7 – Rec Set** auf 96 kHz eingestellt ist, können Kanal 5 (CH5) und Kanal 6 (CH6) für die Aufnahme nicht verfügbar sein.

REC ASSIGN							3/14
	CH1	CH2	CH3	CH4	CH5	CH6	
MODE:	ST		MIX		OFF	OFF	
MIX:	ON	ON	ON	ON	OFF	OFF	
DLVL:	--	--	--	--	--	--	

4. Level Control

Limitier (LIM): Aus, Ein, 3B (nur dieser Kanal), LINK (CH1/2 und/oder CH3/4), 3BAND (CH1/2 und/oder CH3/4)

Autopegelregler (AUTO): Ein (alle LIM-Einstellungen werden AUSGESCHALTET), Aus

Untere Grenzfrequenz (LCF): Aus, 50 Hz, 80 Hz, 120 Hz, 180 Hz, 220 Hz

Hinweis: Der Limiter kann nur eingeschaltet werden, wenn die Abtastrate 44,1 / 48 kHz beträgt. Wenn auf ON oder 3B gestellt, wirkt sich der Limiter nur auf den Kanal aus, der den übermäßigen Signaleingang hat. Bei der Einstellung auf LINK oder 3BAND wirkt sich der Limiter auf jene Kanäle aus, die übermäßigen Signaleingang zeigen und die damit verbundenen Kanäle.

LEVEL CONTROL							4/14
	CH1	CH2	CH3	CH4	CH5	CH6	
LIM:	3BAND		OFF	ON	3B	ON	
AUTO:	OFF		ON	OFF	OFF	OFF	
LCF:	OFF	50	80	120	180	220	

5. Mixer

Aufnahmemodus (MODE): M/S R (Mitten-/Seitenaufnahme: Aufnahme), M/S P (Mitten-/Seitenaufnahme: Wiedergabe), MIX

Pegel (LVL): --- (aus), 0–100

Panning (PAN): L1–12 (links), C (Mitte), R1–12 (rechts)

Hinweis: Um den MODE einzustellen, verwenden Sie das **Rec Assign (3)**. Um LVL einzustellen, wenn MODE auf M/S P eingestellt ist, verwenden Sie das Menü **Output Control (6)**. Um die LVL einzustellen, wenn MODE auf M/ S R oder MIX eingestellt ist, verwenden Sie das Menü **Rec Assign (3)**.

MIXER							5/14
	CH1	CH2	CH3	CH4	CH5	CH6	
MODE:	M/S R	--	--		MIX	MIX	
LVL:	---	--	--		90	30	
PAN:	55	--	--		C	R12	

6. Output Control

Kamera/Line-Quelle (CAM/LINE SOURCE) & Monitor-Quelle (MONITOR SOURCE):

- MIX: zum Mix gesendet
- CH1-CH6: Monosignal nach links und rechts geschickt
- CH1-2: CH1 (links), CH2 (rechts)
- CH3-4: CH3 (links), CH4 (rechts)
- CH5-6: CH5 (links), CH6 (rechts)
- M/S 1-2: CH1+CH2 (links), CH1-CH2 (rechts)
- M/S 3-4: CH3+CH4 (links), CH3-CH4 (rechts)
- M/S 5-6: CH5+CH6 (links), CH5-CH6 (rechts)

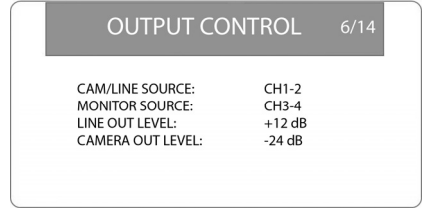

Line Out-Pegel (LINE OUT LEVEL): -12 dB bis +12 dB in 1 dB Schritten

Kamera-Ausgangspegel (CAMERA OUT LEVEL): -24 dB bis +42 dB in 1 dB Schritten

7. Rec (Record) Set

Aufnahmeformat (FORMAT): BWF 16B (16-bit), BWF 24B (24-bit), WAV 16B (16-bit), WAV 24B (24-bit)

Abtastrate der Aufnahme (SAMPLE RATE): 44.1 kHz, 48 kHz, 96 kHz

Hinweis: Wenn die Abtastrate der Aufnahme auf **Menü 7 – Rec Set** auf 96 kHz eingestellt ist, können Kanal 5 (CH5) und Kanal 6 (CH6) für die Aufnahme nicht verfügbar sein.

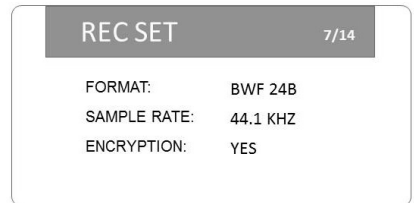

Verschlüsselung (ENCRYPTION): Ja, Nein. Wenn Sie einen Verschlüsselungscode erstellen, verwenden Sie das **Enter**-Rad, um die Nummern zu ändern, drücken dann das **Enter**-Rad, um jede Nummer einzugeben und drücken anschließend **Menu**, um den Code einzustellen und diesen Bildschirm zu verlassen.

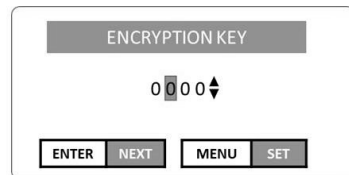
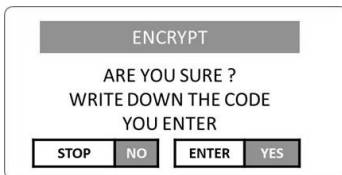

8. Slate-Einstellungen

Automatischer Slate (AUTO): Aus, Head (Beginn der Aufnahme), Head Tail (Beginn und Ende der Aufnahme)

Slate-Pegel (VOLUME): -36 dB bis -12 dB in 1 dB Schritten

Slate-Toneinstellungen (SLATE TONE): 1- # s (Sekunden), -14 dB bis -20 dB (Pegel)

Um den Slate-Ton einzustellen, wählen Sie **SLATE TONE** und drücken das **Enter**-Rad. Drehen Sie das **Enter**-Rad, um die Lautstärke einzustellen (-20 dB bis -14 dB). Drücken Sie das **Enter**-Rad, um den Ton zu starten oder zu stoppen. Drücken Sie **Stop**, um diesen Pegel zu speichern und zum vorherigen Bildschirm zurückzukehren.

SLATE SETTINGS		8/14
AUTO:	HEAD	
VOLUME:	-25dB	
SLATE TONE:	3s -14dB	

SLATE TONE GENERATOR	
1kHz :	-20dB
<input type="button" value="STOP"/> <input type="button" value="EXIT"/>	

9. Datei

Neuen Ordner erstellen (NEW FOLDER): So wird ein neuer Ordner auf der SD-Karte erstellt.

Dateinentyp (NAME TYPE): WORD (Text), DATE (Zeit/Datum)

Dateinentext (WORD): bis zu 6 Zeichen

Nummerierungen initialisieren (COUNT INIT): Dies setzt das sequentielle Dateinummerierungssystem zurück, mit dem die Datei benannt wird.

Dateien werden wie folgt benannt:

- Wenn TYPE auf WORD gestellt ist: **WORD_File#_CH#_RecordingMode** (z.B. **PMD706_0001_CH1_M** oder **PMD706_0003_CH34_St**).

- Wenn TYPE auf DATE gestellt ist: **YYYY_MM_DD_HH_MM_CH#_RecordingMode** (z.B. **2017_05_16_17_CH3_M** oder **2017_03_10_08_CH34_St**).

FILE		9/14
NEW FOLDER:	CREATE	
NAME TYPE:	WORD	
WORD:	PMD706	
COUNT INIT:	YES?	

10. Gang Control

In diesem Bildschirm können Sie Lautstärkereger verknüpfen, indem Sie 3 Gruppen erstellen und einen beliebigen Kanaleingang an die gleiche Eingangspegelregelung binden. Der Eingangspegelregler mit der niedrigsten Nummer in einer Gruppe steuert den Pegel für alle.

GANG CONTROL							10/14
	CH1	CH2	CH3	CH4	CH5	CH6	
GRP1:	X		X				
GRP2:		X		X	X		
GRP3:							

11. Meter Settings

Spitzenwert halten (PEAK HOLD): 1 Sekunde, 2 Sekunden, 10 Sekunden, Halten, Aus

Eingangssteuerung Minimaleinstellung (TRIM MIN): -40 dB (von der Maximaleinstellung), MUTE

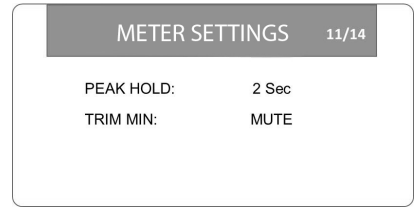

12. Media

Dateien durchsuchen (BROWSE): EXECUTE (um die sequentielle Liste aller Dateien im aktuellen Ordner anzuzeigen, drehen Sie das **Enter**-Rad, um zu blättern und drücken Sie das **Enter**-Rad, um eine Datei abzuspielen)

SD-Karte formatieren (FORMAT): QUICK (um die SD-Karte im SD-Kartensteckplatz zu formatieren) Wenn Browse aktiviert ist, erscheint ein Bildschirm mit allen Dateien, die sequentiell im aktuellen Ordner aufgeführt sind. Blättern Sie durch die Dateien und drücken Sie das **Enter**-Rad, um eine Datei abzuspielen.

Wählen Sie **Format** und Quick, um eine SD-Karte zu formatieren.

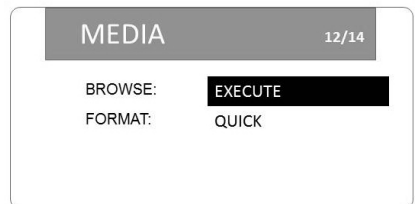
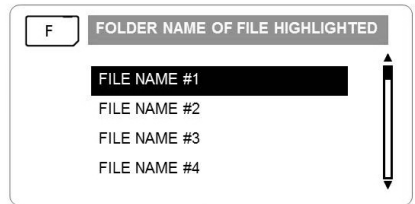

13. Power Controls

Batterietyp (BATTERY TYPE): ALK (alkalisch), NI-H (Nickel-Wasserstoff), LI (Lithium)

Automatischer Energiesparmodus (AUTO PWR SAVE): OFF, 3 MIN, 5 MIN, 10 MIN, 30 MIN

Hintergrund-Dimmer (BACKLIGHT DIM): 5 SEC, 15 SEC, 30 SEC, ALWAYS

Display-Kontrast (CONTRAST): Low, Mid, Hi



14. System

Initialisieren (INITIALIZE): Damit werden alle PMD-706-Einstellungen auf ihre ursprünglichen (Werks-) Einstellungen zurückgesetzt.

Datum & Zeit (DATE/TIME): Drücken Sie das **Enter**-Rad, um durch Jahr, Monat, Tag, Stunde, Minute und Sekunde zu blättern. Drehen Sie das **Enter**-Rad, um jeden Wert einzustellen. Drücken Sie **Menu**, um die gesamte Einstellung zu bestätigen.

Datumsformat (DATE FORMAT): MM/DD/YY (Monat/Tag/Jahr) oder DD/MM/YY (Tag/Monat/Jahr)

Systeminformation (INFORMATION): BWF/WAV (Audioformat), TITLE (Dateiname), DATE (Datum- und Zeitstempel), SIZE (Dateigröße und Anzahl der verwendeten Kanäle), FILES (Anzahl der Dateien auf SD-Karte), FOLDERS (Anzahl der Ordner auf SD-Karte), SD SIZE (Gesamtkapazität der SD-Karte), SD AVAIL (freier Speicherplatz auf SD-Karte), AUTO POWER SAVE (automatische Energiesparzeit), AA/LI/NIH BATTERY LEVEL (Batterielebensdauer), FIRMWARE VERSION (aktuelle Firmware)

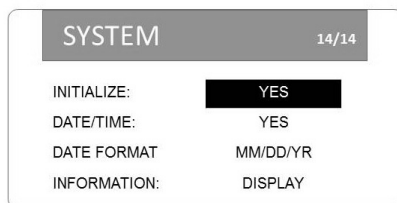

Betrieb

Setup

1. Stellen Sie sicher, dass das Stativ gerade und auf stabilem Boden steht und die Stativbeine sicher verriegelt sind.
2. Befestigen Sie den Gewindeinsatz des PMD-706 an Ihrem Stativhalter und verwenden Sie bei Bedarf das Stativverriegelungsloch des PMD-706.
3. Befestigen Sie Ihre Kamera sicher am Blitzschuh-Anschluss des PMD-706.
4. Schließen Sie ein Mikrofon oder Line-Gerät an diese XLR-6,35mm Eingänge an.
5. Verbinden Sie den Audioausgang Ihrer Kamera mit einem 1/8" (3,5 mm) Kabel mit dem Kameraeingang am PMD-706.
6. Schließen Sie den Kameraausgang des PMD-706 an den Audioeingang Ihrer Kamera mit einem 1/8" (3,5 mm) Kabel an.
7. Wenn Ihr Mikrofon Phantomspannung benötigt, wählen Sie die entsprechende Spannung für Ihr Mikrofon aus **Menü> Mic Stromversorgung**.
8. Stellen Sie die Eingangsspegelregler ein, um die Verstärkung für das Eingangssignal für jeden Kanal einzustellen.
9. Verbinden Sie den Kopfhörer mit dem Kopfhörerausgang, um das Audioeingangssignal zu überwachen oder die Audiowiedergabe von der Kamera zu hören.

In den folgenden Beispielen in diesem Kapitel lernen Sie, wie Sie das PMD-706 in bestimmten Szenarien verwenden können.

Aufnahmemodi

Mono: Nehmen Sie bis zu 6 Mono-Tracks auf.

- Aufgenommene Datei 1 = CH1
- Aufgenommene Datei 2 = CH2
- Aufgenommene Datei 3 = CH3
- Aufgenommene Datei 4 = CH4
- Aufgenommene Datei 5 = CH5
- Aufgenommene Datei 6 = CH6

Stereo: Nehmen Sie bis zu 3 Tracks in Stereo-Paaren auf.

- Aufgenommene Datei 1 = CH1 (links), CH2 (rechts)
- Aufgenommene Datei 2 = CH3 (links), CH4 (rechts)
- Aufgenommene Datei 3 = CH5 (links), CH6 (rechts)

Dual-Mono:

- Aufgenommene Datei 1 = CH1
- Aufgenommene Datei 2 = CH1 - DLVL
- Aufgenommene Datei 3 = CH3
- Aufgenommene Datei 4 = CH3 - DLVL
- Aufgenommene Datei 5 = CH5
- Aufgenommene Datei 6 = CH5 - DLVL

Dual-Stereo:

- Aufgenommene Datei 1 = CH1 (links), CH2 (rechts)
- Aufgenommene Datei 2 = CH1 - DLVL (links), CH2 - DLVL (rechts)

M/S R:

- Aufgenommene Datei 1 = Links (CH1 + (CH2 x Pan-Einstellung)), Rechts (CH1 - (CH2 x Pan-Einstellung))
- Aufgenommene Datei 2 = Links (CH3 + (CH4 x Pan-Einstellung)), Rechts (CH3 - (CH4 x Pan-Einstellung))
- Aufgenommene Datei 3 = Links (CH5 + (CH6 x Pan-Einstellung)), Rechts (CH5 - (CH6 x Pan-Einstellung))

Setup-Beispiele

Beispiel 1 - Mono-/Stereo-Aufnahme

Dieses Beispiel zeigt:

- Kondensatormikrofone an den Eingängen 1 und 2 (mit + 48V Phantomspeisung)
- ein dynamisches Mikrofon auf Eingang 3
- ein Audiogerät auf Eingang 4 mit einer Verzögerung von 50 ms

Die Menüoptionen sind so konfiguriert, dass sie eine Stereodatei aus den Eingängen 1 und 2 und zwei Mono-Dateien aus den Eingängen 3 und 4 aufnehmen können.

INPUT 1/14						
CH1	CH2	CH3	CH4	CH5	CH6	
GAIN:	H	M	H+	M	L	M
SEL:	M	M	M	L	L	L
DELY:	0	0	0	50	0	0
PHAS:	0	0	0	0	0	0

MIXER 5/14						
CH1	CH2	CH3	CH4	CH5	CH6	
MODE:	--	--	--	--	--	--
LVL:	--	--	--	--	--	--
PAN:	--	--	--	--	--	--

MIC POWER 2/14						
CH1	CH2	CH3	CH4	CH5	CH6	
PHAN:	ON	ON	OFF	OFF	OFF	OFF
VOLTAGE:	48V					
PLUG IN:	OFF					

Output Control 6/14	
CAM/LINE SOURCE:	CH 1-2
MONITOR SOURCE:	CH 1-2
LINE OUT LEVEL:	+12 dB
CAMERA OUT LEVEL:	-24 dB

REC ASSIGN 3/14						
CH1	CH2	CH3	CH4	CH5	CH6	
MODE:	ST		MIX		OFF	OFF
MIX:	ON	ON	ON	OFF	OFF	OFF
DLVL:	--	--	--	--	--	--

Die aufgezeichneten Dateien werden wie folgt benannt:

PMD706_0001_CH3_M.WAV
PMD706_0001_CH4_M.WAV
PMD706_0001_CH12_St.WAV

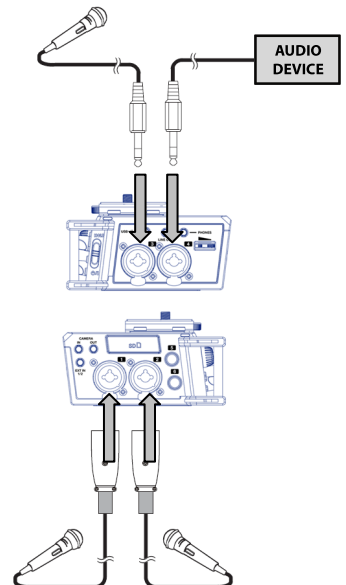

Beispiel 2 - Stereo und Mix-Recording

Dieses Beispiel zeigt:

- Kondensatormikrofone an den Eingängen 1 und 2 (mit + 48V Phantomspeisung)
- ein dynamisches Mikrophon auf Eingang 3
- ein Audiogerät am Eingang 4

Die Menüoptionen sind so konfiguriert, dass sie eine Stereo-Datei und einen Mix-track von den Eingängen 1 und 2 (mit Links-/Rechts-Pegel bei 50%), Eingang 3 mittleres Panning und Eingang 4 Pegel bei 75% (links) und 25% (rechts) aufnehmen.

INPUT 1/14						
	CH1	CH2	CH3	CH4	CH5	CH6
GAIN:	H	M	H+	M	L	M
SEL:	M	M	M	L	L	L
DELY:	0	0	0	0	0	0
PHAS:	0	0	0	0	0	0

MIXER 5/14						
	CH1	CH2	CH3	CH4	CH5	CH6
MODE:	MIX	MIX	MIX	MIX	--	--
LVL:	50	50	100	100	--	--
PAN:	L12	R12	C	L6	--	--

MIC POWER 2/14						
	CH1	CH2	CH3	CH4	CH5	CH6
PHAN:	ON	ON	OFF	OFF	OFF	OFF
VOLTAGE:	48V					
PLUG IN:	OFF					

Output Control 6/14	
CAM/LINE SOURCE:	CH 1-2
MONITOR SOURCE:	CH 1-2
LINE OUT LEVEL:	+12 dB
CAMERA OUT LEVEL:	-24 dB

REC ASSIGN 3/14						
	CH1	CH2	CH3	CH4	CH5	CH6
MODE:	ST		MIX		OFF	OFF
MIX:	ON	ON	ON	ON	OFF	OFF
DLVL:	--	--	--	--	--	--

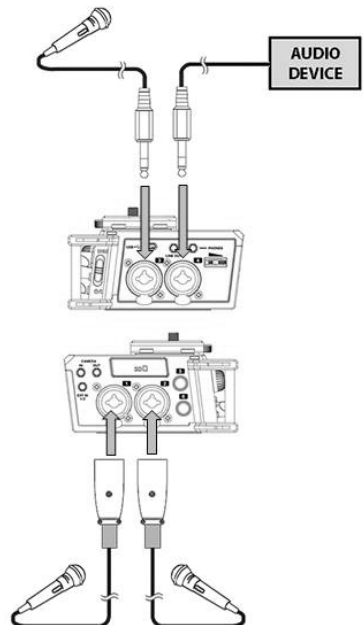

Die aufgezeichneten Dateien werden wie folgt benannt:

PMD706_0001_CH12_St.WAV
PMD706_0001_CH34_MIX.WAV

Beispiel 3 - Stereo und Mix-Recording

Dieses Beispiel zeigt:

- Kondensatormikrofone an den Eingängen 1 und 2 (mit + 48V Phantomspeisung)
- ein dynamisches Mikrophon auf Eingang 3
- ein Audiogerät am Eingang 4

Die Menüoptionen sind so konfiguriert, dass sie 4 Mono-Dateien von den Eingängen 1-4 und einen Mix aus den Eingängen 1-4 auf den Tracks 5/6 mit CH1 links, CH2 rechts und CH3 und CH4 mono aufnehmen können.

INPUT		1/14					
	CH1	CH2	CH3	CH4	CH5	CH6	
GAIN:	H	M	H+	M	L	M	
SEL:	M	M	M	L	L	L	
DELY:	0	0	0	0	0	0	
PHAS:	0	0	0	0	0	0	

MIXER		5/14					
	CH1	CH2	CH3	CH4	CH5	CH6	
MODE:	MIX	MIX	MIX	MIX	--	--	
LVL:	100	100	100	100	--	--	
PAN:	L12	R12	C	C	--	--	

MIC POWER		2/14					
	CH1	CH2	CH3	CH4	CH5	CH6	
PHAN:	ON	ON	OFF	OFF	OFF	OFF	
VOLTAGE:	48V						
PLUG IN:	OFF						

Output Control		6/14	
CAM/LINE SOURCE:	CH 1-2		
MONITOR SOURCE:	CH 1-2		
LINE OUT LEVEL:	+12 dB		
CAMERA OUT LEVEL:	-24 dB		

REC ASSIGN		3/14					
	CH1	CH2	CH3	CH4	CH5	CH6	
MODE:	ST		MIX		OFF	OFF	
MIX:	ON	ON	ON	ON	OFF	OFF	
DLVL:	--	--	--	--	--	--	

Die aufgezeichneten Dateien werden wie folgt benannt:

PMD706_0001_CH1_M.WAV
PMD706_0001_CH2_M.WAV
PMD706_0001_CH3M.WAV
PMD706_0001_CH4_M.WAV
PMD706_0001_CH56_MIX.WAV

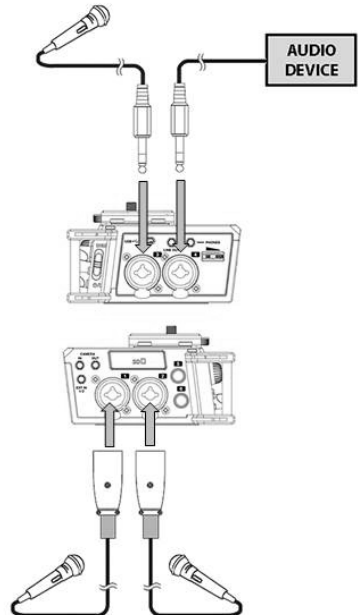

Beispiel 4 - Dual-Mono-Aufnahme

Dieses Beispiel zeigt:

- ein dynamisches Mikrofon auf Eingang 1

Die Menüoptionen sind so konfiguriert, dass eine Dual-Mono-Datei mit einem Sicherheits-Track mit -9 dB niedriger als Eingang 1 aufgenommen wird.

INPUT		1/14					
	CH1	CH2	CH3	CH4	CH5	CH6	
GAIN:	H+	M	H+	M	L	M	
SEL:	M	M	M	M	M	M	
DELY:	0	0	0	0	0	0	
PHAS:	0	0	0	0	0	0	

MIXER		5/14					
	CH1	CH2	CH3	CH4	CH5	CH6	
MODE:	--	--	--	--	--	--	
LVL:	--	--	--	--	--	--	
PAN:	--	--	--	--	--	--	

MIC POWER		2/14					
	CH1	CH2	CH3	CH4	CH5	CH6	
PHAN:	OFF	OFF	OFF	OFF	OFF	OFF	
VOLTAGE:	48V						
PLUG IN:	OFF						

Output Control		6/14	
CAM/LINE SOURCE:	CH 1-2		
MONITOR SOURCE:	CH 1-2		
LINE OUT LEVEL:	+12 dB		
CAMERA OUT LEVEL:	-24 dB		

REC ASSIGN		3/14					
	CH1	CH2	CH3	CH4	CH5	CH6	
MODE:	ST		MIX	OFF	OFF		
MIX:	ON	ON	ON	OFF	OFF		
DLVL:	--	--	--	--	--	--	

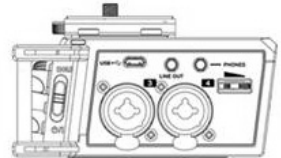

Die aufgezeichneten Dateien werden wie folgt benannt:

PMD706_0001_CH1_DM1.WAV

PMD706_0001_CH1_DM2.WAV

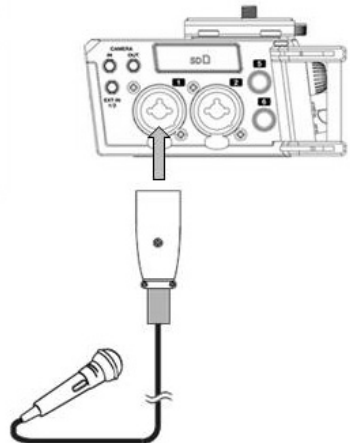

Beispiel 5 - Dual-Stereo-Aufnahme

Dieses Beispiel zeigt:

- Kondensatormikrofone an den Eingängen 1 und 2 (mit + 48V Phantomspeisung)

Die Menüoptionen sind so konfiguriert, dass eine Dual-Stereo-Datei mit einem Sicherheits-Track mit -12 dB niedriger als die Eingänge 1 und 2 aufgenommen wird. Der linke Stereokanal ist CH1 und der rechte Stereokanal ist CH2.

INPUT		1/14					
	CH1	CH2	CH3	CH4	CH5	CH6	
GAIN:	H	H	H+	M	L	M	
SEL:	M	M	M	M	L	L	
DELY:	0	0	0	0	0	0	
PHAS:	0	0	0	0	0	0	

MIXER		5/14					
	CH1	CH2	CH3	CH4	CH5	CH6	
MODE:	--	--	--	--	--	--	
LVL:	--	--	--	--	--	--	
PAN:	--	--	--	--	--	--	

MIC POWER		2/14					
	CH1	CH2	CH3	CH4	CH5	CH6	
PHAN:	ON	OFF	ON	OFF	OFF	OFF	
VOLTAGE:	48V						
PLUG IN:	OFF						

Output Control		6/14	
CAM/LINE SOURCE:	CH 1-2		
MONITOR SOURCE:	CH 1-2		
LINE OUT LEVEL:	+12 dB		
CAMERA OUT LEVEL:	-24 dB		

REC ASSIGN		3/14					
	CH1	CH2	CH3	CH4	CH5	CH6	
MODE:	ST		MIX		OFF	OFF	
MIX:	ON	ON	ON	ON	OFF	OFF	
DLVL:	--	--	--	--	--	--	

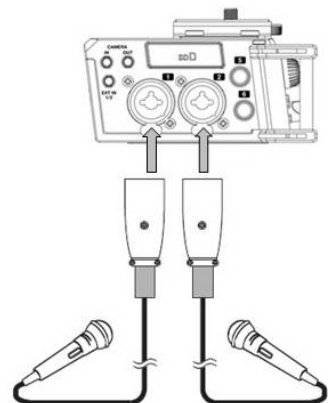
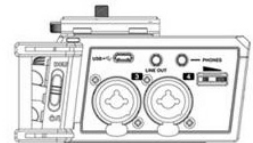

Die aufgezeichneten Dateien werden wie folgt benannt:

PMD706_0001_CH12_Dst1.WAV

PMD706_0001_CH12_Dst2.WAV

Beispiel 6 – M/S-Aufnahme

Die M/S (Mid/Side) Aufnahme nutzt zwei Mikrofone: ein Richtmikrofon, das auf die Schallquelle gerichtet ist und ein bidirektionales Mikrofon, das auf die Seiten gerichtet ist (Abbildung 1).

- Stecken Sie die Mikrofone in das PMD-706, wie in Abbildung 2 gezeigt wird. Sie können die Eingänge 3 oder 5 anstelle der Eingänge 1 oder 4 verwenden oder Eingang 6 anstelle von Eingang 2 verwenden.
- Um ohne Verarbeitung aufzunehmen, verwenden Sie den Modus **M/S R**. Sie können CH1 und CH2 ohne Verarbeitung überwachen.
- Wenn Sie ohne Verarbeitung aufnehmen möchten, aber beim Monitoring eine Verarbeitung nutzen möchten, verwenden Sie den Modus **M/S P**.
- Um ohne Verarbeitung oder Monitoring aufzunehmen, verwenden Sie die Mono (**M**)-Aufnahme für Eingang 1 und Eingang 2 oder die Stereo (**ST**)-Aufnahme für die Eingänge 1/2.



Abbildung 1: Bringen Sie das Mikro am Ständer an und richten es zur Tonquelle hin aus.



Abbildung 2: Verbinden Sie die Mitten- und Seiten-Mics an die Eingänge.

Hinweis: Dieses Beispiel zeigt ein spezialisiertes Mitten-/Seiten-Aufnahmemikrofon. Sie können wahlweise ein handelsübliches, nierenförmiges Mikrofon verwenden, um das mittlere Feld und das bidirektionale Mikrofon (senkrecht zum nierenförmigen Mikrofon) zu erfassen und so die Seitenfelder abzudecken.

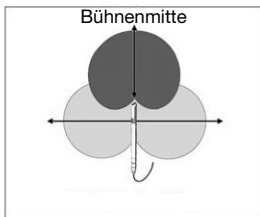
M/S R Menü

INPUT 1/14						
	CH1	CH2	CH3	CH4	CH5	CH6
GAIN:	H	H	H+	M	L	M
SEL:	M	M	M	M	L	L
DELY:	0	0	0	0	0	0
PHAS:	0	0	0	0	0	0

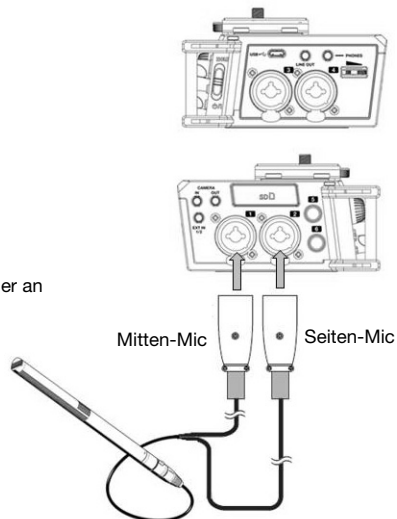
MIC POWER 2/14						
	CH1	CH2	CH3	CH4	CH5	CH6
PHAN:	ON	ON	OFF	OFF	OFF	OFF
VOLTAGE:	48V					
PLUG IN:	OFF					

REC ASSIGN 3/14						
	CH1	CH2	CH3	CH4	CH5	CH6
MODE:	ST		MIX	OFF	OFF	
MIX:	ON	ON	ON	ON	OFF	OFF
DLVL:	--	--	--	--	--	--

MIXER 5/14						
	CH1	CH2	CH3	CH4	CH5	CH6
MODE:	M/S R	--	--	--	--	--
LVL:	---	--	---	---	---	---
PAN:	55	--	--	--	--	--

Output Control 6/14	
CAM/LINE SOURCE:	CH 1-2
MONITOR SOURCE:	CH 1-2
LINE OUT LEVEL:	+12 dB
CAMERA OUT LEVEL:	-24 dB

M/S P Menü

INPUT 1/14						
	CH1	CH2	CH3	CH4	CH5	CH6
GAIN:	H	H	H+	M	L	M
SEL:	M	M	M	M	L	L
DELY:	0	0	0	0	0	0
PHAS:	0	0	0	0	0	0

MIC POWER 2/14						
	CH1	CH2	CH3	CH4	CH5	CH6
PHAN:	ON	ON	OFF	OFF	OFF	OFF
VOLTAGE:	48V					
PLUG IN:	OFF					

REC ASSIGN 3/14						
	CH1	CH2	CH3	CH4	CH5	CH6
MODE:	ST		MIX	OFF	OFF	
MIX:	ON	ON	ON	ON	OFF	OFF
DLVL:	--	--	--	--	--	--

MIXER 5/14						
	CH1	CH2	CH3	CH4	CH5	CH6
MODE:	M/S P	--	--	--	--	--
LVL:	100	--	--	--	--	--
PAN:	40	--	--	--	--	--

Output Control 6/14	
CAM/LINE SOURCE:	CH 1-2
MONITOR SOURCE:	MS 1-2
LINE OUT LEVEL:	+12 dB
CAMERA OUT LEVEL:	-24 dB

Appendix (English)

Technical Specifications

Connectors	(4) XLR+1/4" (6.35 mm) inputs (2) 1/4" TRS (6.35 mm) inputs (2) 1/8" (3.5 mm) inputs (3) 1/8" (3.5 mm) outputs (1) Micro-USB port, Type B
Power	Via 4 AA batteries (Alkaline or NI-MH), USB bus power, or a USB power adapter. Consumption: 2 W (with phantom power off), 4 W (with 6 channels and phantom power on) Operating Humidity: 25–85%, non-condensing Operating Temperature: 41–140°F / 5–60°C
Battery Life	Up to 5.5 hours (with phantom power off)
Supported SD Media	SD card (64 MB – 2 GB) SDHC card (4 – 32 GB) SDXC card (48 – 128 GB)
Recording Channels	6-channels (stereo × 3, mono × 6), 4-channels in Dual Stereo mode, 4 channels max with 96 kHz sampling rate
Recording Formats	WAV (44.1, 48, or 96 kHz; 16- or 24-bit) BWF (44.1, 48, or 96 kHz; 16- or 24-bit)
Recording Modes	Mono, Stereo, Dual Mono, Dual Stereo, Mid/Side Recording, Mix
Audio Performance	Signal to Noise: 93 dB (Line in -> Line Out) 88-90 dB (Mic in -> Line Out) 93 dB (Ext In -> Line Out) 93 dB (Camera In -> Line Out) 92 dB (Line In -> Phone Out) 92 dB (Line In -> Camera Out) Frequency Response: 20 Hz–20 kHz (±1.0 dB) Input Impedance: 2 KΩ Phantom Power: 48 V (±4 V, 10 mA/channel), 24 V (±4 V, 10 mA/channel)
Audio Channels	<u>Inputs 1, 2, 3, 4 (set to Mic or Mic + phantom power)</u> Input Impedance: 4.7 KΩ Maximum Input Level: -8 dBu Mic Input Gain: +28 dB (Low), +47 dB (Mid), +59 dB (High), +64 dB (Hi Plus) <u>Inputs 1, 2, 3, 4, 5, 6 (set to Line)</u> Input Impedance: 4.7 KΩ Standard Input Level: 0 dBu Maximum Input Level: +12 dBu Line Input Gain: +0 dB (Low), +10 dB (Mid), +20 dB (High), +30 dB (Hi Plus)

Audio Channels	External Inputs 1 & 2 Input Impedance: 10 K Ω Maximum Input Level: -1 dBV Low: +9 dB, Mid: +20 dB, High: +35 dB, Hi Plus: +45 dB Camera Input: Input Impedance: 1 K Ω Standard Input Level: -10 dBV Maximum Input Level: +3 dBV 1/8" (3.5 mm) Line Output: Output Impedance: 1 K Ω Maximum Output Level: +3 dBV 1/8" (3.5 mm) Camera Output: Output Impedance: 100 Ω Maximum Output Level: -4 dBV
Dimensions (width x depth x height)	4.3" x 6.5" x 2.0" 10.9 x 16.5 x 5.1 cm
Weight	1.20 lbs. 0.54 kg

Specifications are subject to change without notice.

Trademarks & Licenses

Marantz is a trademark of D&M Holdings Inc., registered in the U.S. and other countries. Marantz Professional products are produced by inMusic Brands, Inc., Cumberland, RI 02864, USA.

All other product names, company names, trademarks, or trade names are those of their respective owners.

marantzpro.com