

beyerdynamic)))



Quick Start Guide

AMIRON WIRELESS

SOUND PERSONALIZATION BY *mimi*

Qualcomm
aptX™ HD



Hi-Res
AUDIO



Bluetooth

DE:

Eine ausführliche Bedienungsanleitung in Ihrer Sprache finden Sie unter www.beyerdynamic.com/amiron-wireless

EN:

For detailed operating instructions in your language, please visit www.beyerdynamic.com/amiron-wireless

FR:

Vous pouvez télécharger la notice d'utilisation dans votre langue respective sur www.beyerdynamic.com/amiron-wireless

ES:

Podrá descargar el manual de instrucciones en su idioma desde www.beyerdynamic.com/amiron-wireless

RU:

Руководство по эксплуатации на Вашем языке Вы можете загрузить здесь www.beyerdynamic.com/amiron-wireless

JA:

各国の言語の取扱説明書は次のホームページからダウンロードしてください。
www.beyerdynamic.com/amiron-wireless

KO:

원하는 언어로 된 안내 설명서를 다운로드하세요:
www.beyerdynamic.com/amiron-wireless

ZH:

您可以在 www.beyerdynamic.com/amiron-wireless 下载所需语言的操作说明书。

Thank you for choosing Amiron wireless headphones with Bluetooth® wireless technology. For your best possible listening experience, you will find a comprehensive description on how to use your Amiron wireless.

Safety instructions

Avoid damage to your health



- When you connect the headphones, please make sure that the volume level is set to minimum. Adjust the volume level only after putting on the headphones.
- We would like to point out that excessively high volumes and long listening times may cause hearing damage. Hearing defects always constitute an irreversible impairment of hearing ability.
- Always ensure an adequate volume level. It is advisable to keep listening times as short as possible at high volume levels. This also shows an example from working life: According to the Occupational Health and Safety Regulations of German trade associations BGV B3, noise pollution e.g. in the workplace must not exceed 85 dB (room volume level) during a maximum permissible listening time of 8 hours. If the volume level is increased by 3 dB respectively, the permissible listening time is cut in half, i.e. at 88 dB, the listening time is 4 hours, at 91 dB 2 hours, etc.

Danger to life!

- Headphones drastically reduce perception of external sounds. Using headphones in road traffic can be potentially dangerous. The user's hearing must not be impaired to the extent that it causes road safety risks. Please also make sure that you do not use the in-ear headphones within an area of potentially dangerous machines and tools.

Risk of injury!

- Avoid sudden movements when using wired headphones. You might seriously hurt yourself especially if you wear piercings, earrings, glasses, etc., where the wire can get caught.

Box contents

- Amiron wireless headphones
- Connecting cable with remote control, mini jack (3.5 mm)
- Charging cable USB-A to USB-C
- Hard case
- Warranty booklet
- This Quick Start Guide

beyerdynamic MIY app

By using the beyerdynamic MIY app you can personalise your Amiron wireless. The app is available for Apple iOS and Android and can be downloaded from both the Apple App Store and the Google Play Store.

Note firmware version 1.0

The following descriptions refer to the firmware version 1.0 installed on the present headphones with Bluetooth® wireless technology.

Controls and indicators

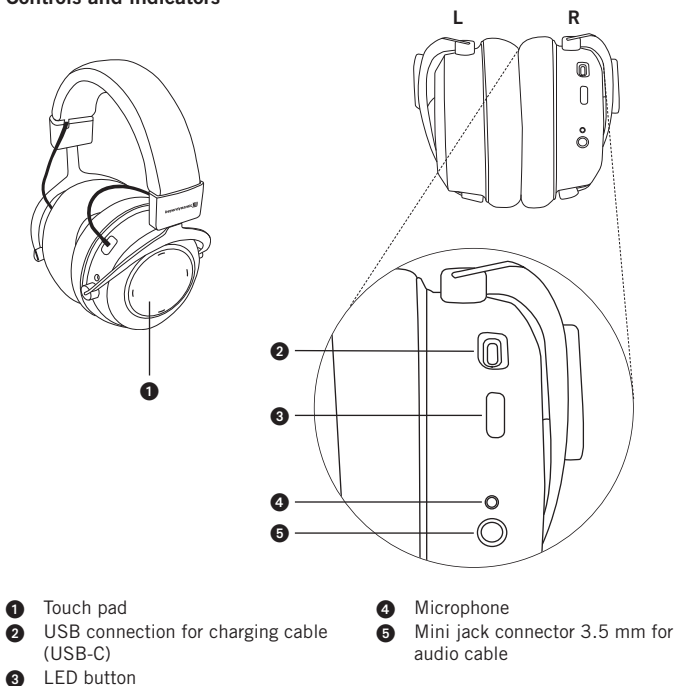

Turning on / off

The functions listed below refer to the Amiron wireless when it has already been paired with a Bluetooth® wireless technology enabled device.

- *Turning on:*
Hold down the button **3** for approx. 2 seconds.
The LED **3** will illuminate red once.
- *Turning off:*
Hold down the button **3** for approx 6 seconds.
The LED **3** will illuminate red once and then go out.

Pairing with the player

Before you use the Amiron wireless for the first time, you have to pair it with your mobile phone or another Bluetooth® wireless technology enabled device. The pairing process may be different with various players. Please refer to the appropriate manual of the player.

- When the Amiron wireless is **turned off**, press the button **3** for 6 seconds to start the Bluetooth® wireless technology mode. The LED **3** will rapidly flash blue and red accordingly.
- Activate the Bluetooth® wireless technology function on your player and, if necessary, search for new devices.
- Select “beyerdynamic Amiron wireless” under the available devices in the Bluetooth® wireless technology menu of your player and pair both devices. Each time when turning on, both devices are paired automatically.

Pairing and clearing the list of players

If there are already several players in the list of your Amiron wireless and your Amiron wireless cannot be paired with another new player, the list is full and should be cleared so that the new player can be added.

This is how to clear the list:

- Hold down the button **3** of the **turned off** Amiron wireless for more than 10 seconds, so that the Amiron wireless will switch into the pairing mode and clear the list of players simultaneously.

Media playback

Please note that the functions described below, depend on the player and the player software and may not be available. The Amiron wireless only transmits control signals that comply with the Bluetooth® wireless technology standard.

Important: To avoid malfunction, use only **one** finger when you use the touch pad ❶.

- *Start / stop media playback:*
Briefly tap the touch pad ❶ twice.

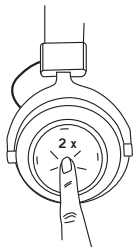

- *Play next track:*
Drag your finger forwards on the touch pad ❶.

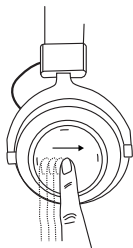

- *Play previous track:*
Drag your finger backwards on the touch pad ❶.

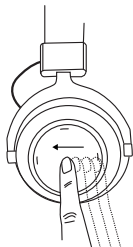

- *Fast forward:*

Drag your finger forwards on the touch pad ❶ and hold it for at least one second.

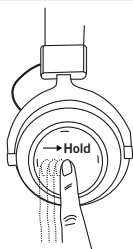

- *Rewind:*

Drag your finger backwards on the touch pad ❶ and hold it for at least one second.

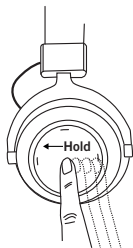

- *Increase volume:*

Drag your finger upwards on the touch pad ❶. When you drag your finger upwards and hold it, the volume is gradually increased until the maximum is achieved. An acoustic signal indicates the achieved maximum.

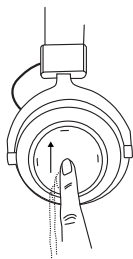

- *Decrease volume:*

Drag your finger downwards on the touch pad ❶. When you drag your finger downwards and hold it, the volume is gradually decreased until the minimum is achieved. An acoustic signal indicates the achieved minimum.

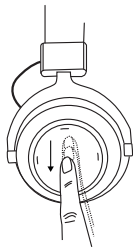

Call personal assistant

- *To call the personal assistant on your smartphone or tablet such as Siri, Google Assistant etc.:*
Press the centre of the touch pad **1** for approx. two seconds.

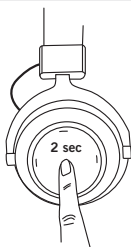

Call control

The following functions are used to control calls.

- *Accept / end a call:*
Briefly tap the touch pad **1** twice.

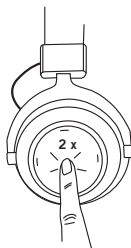

- *Reject a call:*
Press the centre of the touch pad **1** for approx. two seconds.

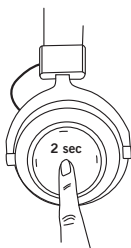

- *Toggle between two callers:*
Press the centre of the touch pad **1** for approx. two seconds.

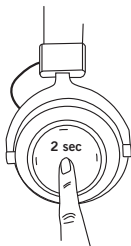

Charging

- For charging the rechargeable battery we recommend using the supplied USB charging cable only.
- Connect the Amiron wireless with this USB charging cable to any USB compliant USB port supplying voltage (e.g. USB power supply).
- During charging the LED **3** is flashing red.
- As soon as the LED **3** is permanently illuminated red, the rechargeable battery is completely recharged.
- Detach the USB charging cable after the charging process.

Controls of cable remote control

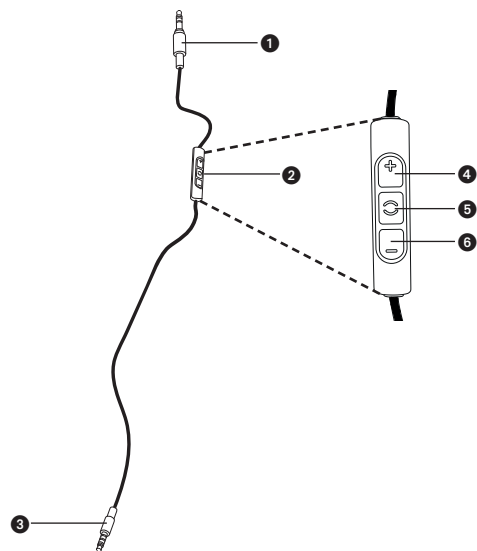

- 1** Jack connector 3.5 mm to connect to ear cup
- 2** Remote control
- 3** Jack connector 3.5 mm audio device

- 4** Button to increase volume
- 5** Button to control calls and media playback
- 6** Button to reduce volume

Operating instructions

The enclosed cable includes a microphone and a remote control with three buttons. You can use this remote control to control calls, media playback and volume adjustment on compatible smartphones and tablets.

This requires that the playback device is provided with a built-in headphone jack, and the pin assignment meets the CTIA standard. Only in this case are the functions described below possible.

Connect the cable to the right ear cup of the headphone.

Media playback

- *Start / pause media control:*
Briefly press the centre button **5**.

Note:

Depending on the playback device and version of the operating system and/or firmware, there may be further media playback functions which can be controlled by the centre button. For more details, please contact the smartphone or tablet manufacturer.

Control volume

- *Increase volume:*
Briefly press the + button **4**, to increase the volume by one step.
- *Reduce volume:*
Briefly press the - button **6**, to decrease the volume by one step.

Note:

Please note that not every smartphone or tablet features this function. On smartphones and tablets with an Android system, it is necessary that the playback device supports the so-called Wired Audio Headset Specification (<https://source.android.com/devices/accessories/headset/specification.html>). Please contact the smartphone or tablet manufacturer, if necessary.

Call control

- *Accept / end a call:*
Briefly press the centre button **5**.

Note:

Make sure that you do not cover the opening for the microphone which is located on the back of the remote control opposite the buttons.

Depending on the smartphone and version of the operating system and/or firmware, there may be further call control functions which can be controlled by the centre button **5**.

It may also be possible to call the personal assistant (e.g. Siri or Google Assistant) with the centre button . For more details, please contact the smartphone manufacturer.

Call personal assistant

- *To call the personal assistant on your smartphone or tablet such as Siri, Google Assistant etc.:*
Press the centre button  for approx. two seconds.

Technical specifications

RF frequency range	2.4000 – 2.4835 GHz
Transmission power	10 mW
Operating temperature range	0 to 40 °C
Charging temperature range.	10 to 40 °C

Detailed technical specifications can be found on the internet at:
www.beyerdynamic.com/amiron-wireless

Disposal

This symbol on the product, in the instructions or on the packaging means that your electrical and electronic equipment should be disposed at the end of its life separately from your household waste. There are separate collection systems for recycling in the EU. For more information, please contact the local authority or your retailer where you purchased the product.



Battery disposal

This symbol means that according to local laws and regulations your product and/or its battery shall be disposed of separately from household waste. When this product reaches its end of life, take it to a collection point designated by local authorities. The separate collection and recycling of your product and/or its battery at the time of disposal will help conserve natural resources and ensure that it is recycled in a manner that protects human health and the environment.

- Old batteries may contain substances that are harmful to your health and environment.
- Dispose used batteries always according to the applicable disposal regulations. Please do not throw used battery packs into the fire (danger of explosion) or your household rubbish, take them to your local collection points. The return is free and required by law. Please dispose discharged batteries only.
- All batteries are recycled to reclaim valuable material such as iron, zinc or nickel.



Simplified EU Declaration of Conformity

Hereby, beyerdynamic declares that the radio equipment is in compliance with Directive 2014/53/EU. The full text of the EU declaration of conformity is available at the following internet address:

<http://www.beyerdynamic.com/cod>

Trademark

The Bluetooth® word mark and logos are registered trademarks of Bluetooth SIG, Inc. and all use of these trademarks by beyerdynamic is licensed. Other trademarks and trade names are the property of the respective owners.

FCC / IC Regulation

FCC ID: OSDAMIRON

Canada IC: 3628C-AMIRON

NOTICE:

This device complies with Part 15 of the FCC Rules [and with Industry Canada licence-exempt RSS standard(s)].

Operation is subject to the following two conditions:

- (1) this device may not cause harmful interference, and
- (2) this device must accept any interference received, including interference that may cause undesired operation.

Le présent appareil est conforme aux CNR d'Industrie Canada applicables aux appareils radio

exempts de licence. L'exploitation est autorisée aux deux conditions suivantes:

- (1) l'appareil ne doit pas produire de brouillage, et
- (2) l'utilisateur de l'appareil doit accepter tout brouillage radioélectrique subi, même si le brouillage est susceptible d'en compromettre le fonctionnement.

NOTICE:

Changes or modifications made to this equipment not expressly approved by beyerdynamic may void the FCC authorization to operate this equipment.

Radiofrequency radiation exposure information:

For body worn operation, this phone has been tested and meets the FCC RF exposure guidelines when used with the beyerdynamic accessories supplied or designated for this product. Use of other accessories may not ensure compliance with FCC RF exposure guidelines.

Note: This equipment has been tested and found to comply with the limits for a Class B digital device, pursuant to part 15 of the FCC Rules

These limits are designed to provide reasonable protection against harmful interference in a residential installation. This equipment generates, uses and can radiate radio frequency energy and, if not installed and used in accordance with the instructions, may cause harmful interference to radio communications. However, there is no guarantee that interference will not occur in a particular installation.

If this equipment does cause harmful interference to radio or television reception, which can be determined by turning the equipment off and on, the user is encouraged to try to correct the interference by one or more of the following measures:

- Reorient or relocate the receiving antenna.
- Increase the separation between the equipment and receiver.
- Connect the equipment into an outlet on a circuit different from that to which the receiver is connected.
- Consult the dealer or an experienced radio/TV technician for help.

CAUTION: Changes or modifications not expressly approved by the manufacturer responsible for compliance could void the user's authority to operate the equipment.

Made in Germany

The FCC/IC/Japan registration number is found under the black hair protection fleece of the left ear pad. Remove the ear pad and the black fleece (refer to the "Maintenance - how to find the FCC/IC/Japan certification number" section) .

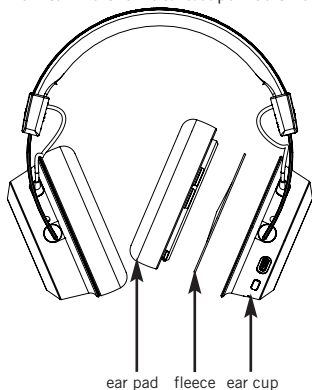

FCC/IC/Japan registration number







This device is granted pursuant to the Japanese Radio Law (電波法) and the Japanese Telecommunications Business Law (電気通信事業法)

This device should not be modified (otherwise the granted designation number will become invalid).

Compliance Information

Frequency band 2,400 - 2,483.5 MHz

Transmitter power . . . max. 10 mW

Country	Approval
USA	 FCC ID: OSDAMIRON
Canada	IC: 3628C-AMIRON
Europe	 
Japan	 [R] 202-SMF110 [T] D 17-0034 202
China	 CMIIT ID: 2018DJ2780
Korea	 R-CMI-SSB-AVENTHO

Vielen Dank für Ihr Vertrauen und dass Sie sich für den Kauf des Amiron wireless Kopfhörers mit Bluetooth® entschieden haben.

Für Ihr bestmögliches Hörerlebnis möchten wir Ihnen eine umfangreiche Beschreibung geben, wie Sie den Amiron wireless verwenden können.

Sicherheitshinweise

Gesundheitsrisiken und Unfälle vermeiden



- Wenn Sie den Kopfhörer verwenden, achten Sie darauf, dass die Lautstärke auf Minimum eingestellt ist. Regeln Sie die Lautstärke erst nach Aufsetzen des Kopfhörers.
- Wir möchten Sie darauf hinweisen, dass zu hohe Lautstärken und zu lange Hörzeiten das Gehör schädigen können. Hörschäden stellen immer eine irreversible Beeinträchtigung des Hörvermögens dar.
- Achten Sie stets auf eine angemessene Lautstärke. Als Faustformel gilt: je höher die Lautstärke, desto kürzer die Hörzeit. Das zeigt auch ein Beispiel aus dem Arbeitsleben: Gemäß der Berufsgenossenschaftlichen Vorschrift für Sicherheit und Gesundheit bei der Arbeit BGV B3 darf die Lärmbelastung z.B. am Arbeitsplatz 85 dB (Zimmerlautstärke) nicht überschreiten bei einer maximal zulässigen Hörzeit von 8 Stunden. Wird die Lautstärke jeweils um 3 dB erhöht, halbiert sich die zulässige Hörzeit, d.h. bei 88 dB beträgt die Hörzeit 4 Stunden, bei 91 dB 2 Stunden usw.

Lebensgefahr!

- Kopfhörer reduzieren die akustische Außenwahrnehmung drastisch. Die Verwendung von Kopfhörern im Straßenverkehr birgt großes Gefährdungspotenzial. Das Gehör des Benutzers darf auf keinen Fall so stark beeinträchtigt werden, dass die Verkehrssicherheit gefährdet ist. Bitte achten Sie zudem darauf, dass Sie die Kopfhörer nicht im Aktionsbereich von möglicherweise gefährlichen Maschinen und Arbeitsgeräten verwenden.

Verletzungsgefahr!

- Bei kabelgebundenen Kopfhörern sollten Sie heftige Bewegungen vermeiden. Sie könnten sich ernsthaft verletzen, insbesondere, wenn Sie Piercings, Ohringe, Brille usw. tragen, an denen das Kabel sich verfangen kann.

Lieferumfang

- Kopfhörer Amiron wireless
- Anschlusskabel mit Fernbedienung, Klinke 3,5 mm
- Ladekabel USB-A auf USB-C
- Hardcase
- Garantieheft
- Dieser Quick Start Guide

beyerdynamic MIY App

Mit der beyerdynamic MIY App können Sie Ihren Amiron wireless personalisieren. Die App ist für Apple iOS und Android verfügbar und kann sowohl im Apple App Store als auch im Google Play Store heruntergeladen werden.

Hinweis Firmware Version 1.0

Die folgenden Angaben beziehen sich auf die im vorliegenden Kopfhörer installierte Firmware Version 1.0.

Bedienelemente

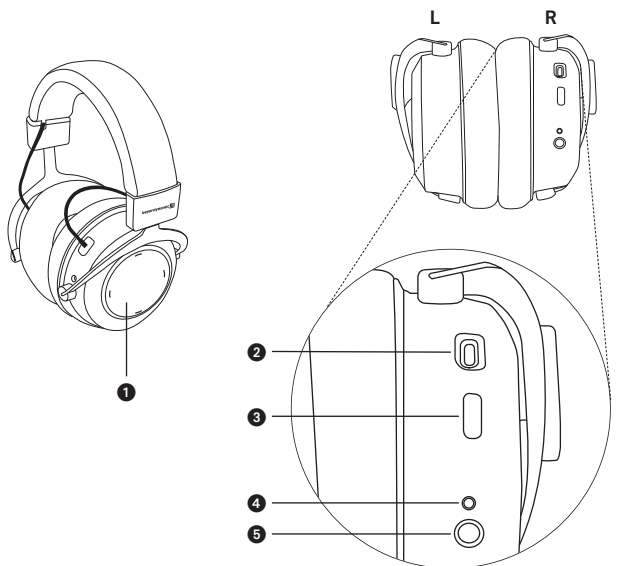

- ❶ Touchfeld
- ❷ USB-Anschluss für Ladekabel (USB-C)
- ❸ LED-Taste

- ❹ Mikrofon
- ❺ Klinkenanschluss 3,5 mm für Audiokabel

Kopfhörer ein- und ausschalten

Die nachfolgend aufgeführten Funktionen beziehen sich auf einen Amiron wireless, der bereits mit einem Gerät über Bluetooth® verbunden wurde.

- *Einschalten:*

Halten Sie die Taste **3** ca. 2 Sekunden gedrückt.

Die LED **3** leuchtet einmal rot auf.

- *Ausschalten:*

Halten Sie die Taste **3** ca. 6 Sekunden gedrückt.

Die LED **3** leuchtet einmal rot auf und erlischt dann.

Verbinden mit dem Abspielgerät (Pairing)

Bevor Sie den Amiron wireless erstmalig verwenden können, müssen Sie ihn mit Ihrem Mobiltelefon oder einem anderen Gerät über Bluetooth® verbinden. Das Verbindungsverfahren kann sich zwischen den verschiedenen Abspielgeräten unterscheiden. Bitte beachten Sie die entsprechende Bedienungsanleitung des jeweiligen Abspielgerätes.

- Drücken Sie beim **ausgeschalteten** Amiron wireless 6 Sekunden lang die Taste **3**, um den Verbindungsmodus über Bluetooth® zu starten. Die LED **3** blinkt schnell abwechselnd blau und rot.
- Aktivieren Sie die Bluetooth® Funktion bei Ihrem Abspielgerät und lassen Sie ggf. nach neuen Geräten suchen.
- Wählen Sie im Bluetooth® Menü des Abspielgerätes unter den verfügbaren Geräten „beyerdynamic Amiron wireless“ aus und verbinden beide Geräte. Bei jedem weiteren Einschalten verbinden sich beide Geräte automatisch.

Verbinden und Abspielgeräte in der Liste löschen

Wenn sich in der Liste Ihres Amiron wireless bereits mehrere Abspielgeräte befinden und Ihr Amiron wireless sich nicht mit einem weiteren neuen Abspielgerät verbinden lässt, ist die Liste voll und sollte gelöscht werden, damit das neue Abspielgerät hinzugefügt werden kann.

Die Liste löschen Sie folgendermaßen:

- Halten Sie die Taste **3** des **ausgeschalteten** Amiron wireless länger als 10 Sekunden gedrückt, damit der Amiron wireless in den Verbindungsmodus schaltet und gleichzeitig alle Abspielgeräte in seiner Liste löscht.

Medienwiedergabe

Beachten Sie bitte, dass die nachfolgend beschriebenen Funktionen vom jeweiligen verwendeten Abspielgerät und der Player-Software abhängen und eventuell nicht zur Verfügung stehen. Der Amiron wireless sendet lediglich Steuersignale, die mit Bluetooth® konform sind.

Wichtig: Bedienen Sie das Touchfeld ❶ bitte immer nur mit einem Finger, um Fehlfunktion zu vermeiden.

- *Start / Pause:*
2 x kurz auf das Touchfeld ❶ tippen.

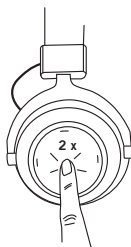

- *Nächster Titel:*
Auf dem Touchfeld ❶ nach vorne wischen.

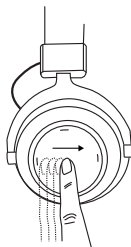

- *Vorheriger Titel:*
Auf dem Touchfeld ❶ nach hinten wischen.

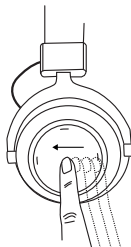

- *Vorwärtsspulen:*

Auf dem Touchfeld ❶ nach vorne wischen und mindestens 1 Sekunde halten.



- *Rückwärtsspulen:*

Auf dem Touchfeld ❶ nach hinten wischen und mindestens 1 Sekunde halten.



- *Lautstärke anheben:*

Auf dem Touchfeld ❶ nach oben wischen. Wenn Sie nach oben wischen und halten, wird die Lautstärke schrittweise bis zum Maximum erhöht. Ein Signalton zeigt das erreichte Maximum an.

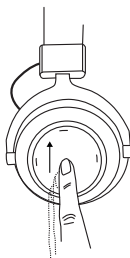

- *Lautstärke senken:*

Auf dem Touchfeld ❶ nach unten wischen. Wenn Sie nach unten wischen und halten, wird die Lautstärke schrittweise bis zum Minimum gesenkt. Ein Signalton zeigt das erreichte Minimum an.

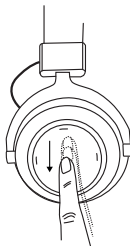

Persönlichen Assistenten aufrufen

- *Persönlichen Assistenten Ihres Smartphones oder Tablets (Siri, Google Assistant etc.) aufrufen* : ca. 2 Sekunden auf die Mitte des Touchfelds **1** drücken.



Anrufsteuerung

Nachfolgend aufgeführte Funktionen dienen zur Steuerung von Anrufen.

- *Anruf annehmen / beenden*: 2 x schnell hintereinander auf das Touchfeld **1** tippen.

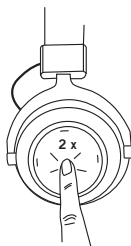

- *Anruf abweisen*: ca. 2 Sekunden auf die Mitte des Touchfelds **1** drücken.



- *Makeln (zwischen zwei Anrufern wechseln)*: ca. 2 Sekunden auf die Mitte des Touchfelds **1** drücken.



Akku aufladen

- Wir empfehlen, zum Aufladen des Akkus nur das mitgelieferte USB-Ladekabel zu verwenden.
- Schließen Sie den Amiron wireless mit diesem USB-Ladekabel an einen beliebigen USB-konformen spannungsführenden USB-Anschluss (z.B. USB-Netzteil) an.
- Während des Ladens blinkt die LED **3** rot.
- Sobald die LED **3** dauerhaft rot leuchtet, ist der Akku vollständig geladen.
- Entfernen Sie das USB-Ladekabel nach dem Ladevorgang.

Bedienelemente Kabelfernbedienung

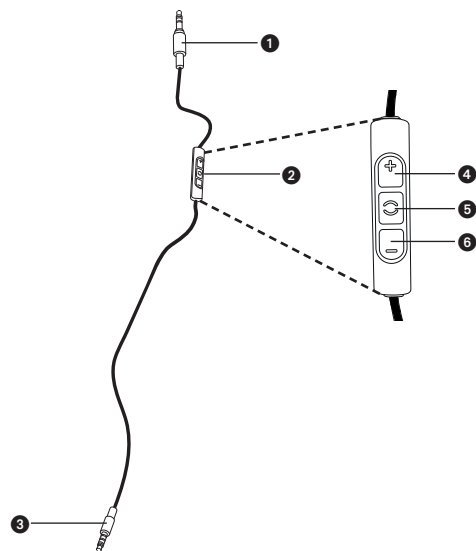

- 1** Anschlussstecker Kopfhörerschale, 3,5 mm Klinke
- 2** Fernbedienung
- 3** Anschlussstecker Audiogerät

- 4** Taste Lautstärke erhöhen
- 5** Taste zur Steuerung von Anrufen und Medienwiedergabe
- 6** Taste Lautstärke verringern

Bedienhinweise

Das beiliegende Kabel enthält eine Fernbedienung mit drei Tasten und Mikrofon. An kompatiblen Smartphones und Tablets können Sie mit dieser Fernbedienung Anrufe, Medienwiedergabe und Lautstärke steuern.

Die Voraussetzung dafür ist, dass das Abspielgerät mit einer eingebauten Kopfhörerbuchse ausgestattet ist und die Pinbelegung dem CTIA-Standard entspricht. Nur in diesem Fall sind die nachfolgend beschriebenen Funktionen möglich.

Schließen Sie das Kabel an die rechte Kopfhörerbuchse an.

Medienwiedergabe

- *Medienwiedergabe starten / stoppen:*
Kurz auf die mittlere Taste **5** drücken.

Hinweis:

Je nach Abspielgerät und der Version des Betriebssystems und/oder der Firmware gibt es möglicherweise weitere Funktionen bei der Medienwiedergabe, die durch die mittlere Taste gesteuert werden können. Bitte wenden Sie sich für weitere Details an den Hersteller des Smartphones oder Tablets.

Lautstärke regeln

- *Lautstärke erhöhen:*
Kurz auf die + Taste **4** drücken, um die Lautstärke um eine Stufe zu erhöhen.
- *Lautstärke verringern:*
Kurz auf die - Taste **6** drücken, um die Lautstärke um eine Stufe zu verringern.

Hinweis:

Beachten Sie bitte, dass nicht alle Smartphones und Tablets diese Funktion beinhalten. An Smartphones und Tablets mit dem Betriebssystem Android ist es erforderlich, dass das Abspielgerät die sog. Wired Audio Headset Specification unterstützt (<https://source.android.com/devices/accessories/headset/specification.html>). Wenden Sie sich ggf. an den Hersteller des Smartphones oder Tablets.

Steuerung von Anrufen

- *Anruf annehmen / beenden:*
Kurz auf die mittlere Taste **5** drücken.

Hinweis:

Achten Sie darauf, dass Sie die Öffnung für das Mikrofon nicht verdecken. Diese befindet sich auf der Rückseite der Fernbedienung. Je nach Smartphone und der Version des Betriebssystems und/oder der Firmware gibt möglicherweise weitere Funktionen bei

der Anrufsteuerung mit der mittleren Taste **5**. Bei manchen Geräten ist es außerdem möglich, den persönlichen Assistenten (z.B. Siri, Google Assistant) mit der mittleren Taste **5** aufzurufen. Bitte wenden Sie sich für weitere Details an den Hersteller des Smartphones oder Tablets.

Persönlichen Assistenten aufrufen

- *Persönlichen Assistenten Ihres Smartphones oder Tablets (Siri, Google Assistant etc.) aufrufen :*
ca. 2 Sekunden auf die mittlere Taste **5** drücken.

Technische Daten

HF-Frequenzbereich	2,4000 – 2,4835 GHz
Sendeleistung	10 mW
Betriebstemperaturbereich	0 bis 40 °C
Ladetemperaturbereich	10 bis 40 °C

Nähere Angaben zu den technischen Daten finden Sie im Internet unter:
www.beyerdynamic.com/amiron-wireless

Entsorgung

Dieses Symbol auf dem Produkt, in der Bedienungsanleitung oder auf der Verpackung bedeutet, dass Ihre elektrischen und elektronischen Geräte am Ende ihrer Lebensdauer gesondert vom Hausmüll entsorgt werden sollten. Es gibt getrennte Sammelsysteme für das Recycling in der EU. Für weitere Informationen wenden Sie sich bitte an die örtlichen Behörden oder an den Händler, bei dem Sie das Produkt erworben haben.



Entsorgung des Akkus

Dieses Symbol bedeutet, dass entsprechend den örtlichen Gesetzen und Vorschriften Ihr Produkt und/oder die Batterie getrennt vom Hausmüll entsorgt wird. Wenn das Produkt das Ende seiner Lebensdauer erreicht hat, bringen Sie es zu einer durch lokale Behörden benannten Sammelstelle. Die getrennte Sammlung und das Recycling Ihres Produkts und/oder des Akkus zum Zeitpunkt der Entsorgung hilft, die natürlichen Ressourcen zu schonen und es ist sichergestellt, dass das Recycling in einer Art und Weise stattfindet, die die menschliche Gesundheit und die Umwelt schützt.

- Alte Batterien können Stoffe enthalten, die schädlich für Ihre Gesundheit und die Umwelt sind.



- Entsorgen Sie benutzte Batterien immer gemäß den geltenden Vorschriften. Bitte werfen Sie die benutzten Akkus nicht ins Feuer (Explosionsgefahr) oder in Ihren Hausmüll. Bringen Sie sie zu Ihren örtlichen Sammelstellen. Die Rückgabe ist kostenlos und gesetzlich erforderlich. Bitte entsorgen Sie nur entladene Batterien.
- Alle Batterien werden recycelt, um wertvolle Materialien wie Eisen, Zink oder Nickel zurückzugewinnen.

Vereinfachte EU-Konformitätserklärung

Hiermit erklärt beyerdynamic, dass das Funkübertragungsgerät die EU-Richtlinie 2014/53/EU erfüllt. Der vollständige Text der EU-Konformitätserklärung ist im Internet unter folgender Adresse zu finden:

<http://www.beyerdynamic.com/cod>

Warenzeichen

Die Bluetooth® Wortmarke und Logos sind eingetragene Marken der Bluetooth SIG, Inc. und jegliche Verwendung dieser Marken durch beyerdynamic ist lizenziert. Andere Marken und Handelsnamen gehören den jeweiligen Inhabern.

www.beyerdynamic.com



beyerdynamic GmbH & Co. KG . Theresienstraße 8 . 74072 Heilbronn . Germany
Phone +49 7131 617-0 . Fax +49 7131 617-204 . info@beyerdynamic.de

For further distributors worldwide, please go to www.beyerdynamic.com
Non-contractual illustrations. Subject to change without notice.

Weitere Vertriebspartner weltweit finden Sie im Internet unter www.beyerdynamic.com
Abbildungen nicht vertragsbindend. Änderungen vorbehalten.

EN-DE 4 / Amiron wireless (12.18) 668.524