

beyerdynamic)))



Manual

AMIRON WIRELESS

SOUND PERSONALIZATION BY *mimi*

Qualcomm[®]
aptX[™] HD



Hi-Res
AUDIO

 Bluetooth

English	4
Deutsch	26
Français	46
Español	66
русский	86
日本語	106
한국어	126
中文	146

Thank you for choosing Amiron wireless headphones with Bluetooth® wireless technology. For your best possible listening experience, you will find a comprehensive description on how to use your Amiron wireless.

Safety instructions

Caution:



When you connect the headphones, please make sure that the volume level is set to minimum. Adjust the volume level only after putting on the headphones. We would like to point out that excessively high volumes and long listening times may cause hearing damage. Hearing defects always constitute an irreversible impairment of hearing ability.

Always ensure an adequate volume level. It is advisable to keep listening times as short as possible at high volume levels. This also shows an example from working life: According to occupational regulations for safety and health the noise exposure should not exceed 85 dB (low volume) when working with an allowed time of listening of 8 hours at maximum. If the volume is increased by 3 dB, the allowed time of listening is halved, i.e. with 88 dB the time of listening is 4 hours, with 91 dB 2 hours and so on.

The beyerdynamic MIY App allows you to personalise your Amiron wireless. The App's tracking function allows to use the Amiron wireless so that the headphones will not exceed a maximum of acoustic impact ("noise") that is calculated from common, general findings. Please note that the Amiron wireless and the MIY App can only register noise impact that is created by the headphones themselves; other, external sources of noise such as construction noise, concerts, etc. can of course not be considered in the calculation of acoustic impact. Therefore, the Amiron wireless and the MIY App do not offer a summary of the entire exposure of your hearing. The MIY App only displays the acoustic load that is wirelessly transmitted via the Amiron wireless and allows to limit it to acceptable levels.

Danger to life!

Headphones drastically reduce perception of external sounds. Using headphones in road traffic can be potentially dangerous. The user's hearing must not be impaired to the extent that it causes road safety risks. Please also make sure that you do not use the in-ear headphones within an area of potentially dangerous machines and tools.

Risk of injury!

Avoid sudden movements when using wired headphones. You might seriously hurt yourself especially if you wear piercings, earrings, glasses, etc., where the wire can get caught.

Box contents

- Amiron wireless headphones
- Connecting cable with remote control, mini jack (3.5 mm)
- Charging cable USB-A to USB-C
- Hard case
- Warranty booklet
- Quick Start Guide

beyerdynamic MIY app

By using the beyerdynamic MIY app you can personalise your Amiron wireless. The app is available for Apple iOS and Android and can be downloaded from both the Apple App Store and the Google Play Store.

Note firmware version 1.0

The following descriptions refer to the firmware version 1.0 installed on the present headphones with Bluetooth® wireless technology.

Firmware Update

A more recent firmware version than installed (version 1.0) might be available. If available, you can perform this update yourself.

- Download the firmware update tool from the Amiron product page at www.beyerdynamic.com to your computer.
- Turn on the Amiron wireless and connect it to your computer using the USB charge cable ②.
- Start the update tool and follow the instructions on the screen.

Compatibility

The Amiron wireless is compatible with Bluetooth® wireless technology enabled playback devices that support the following profiles:

- A2DP (for audio transmission)
- HFP (for phone operation)
- HSP (voice output)
- AVRCP (for the transmission of controls signals)

Note:

All associated functions are only available, if they are supported by the playback device.

Supported audio codecs

Within the A2DP profile, the Amiron wireless supports the audio codecs SBC, AAC, aptX™, aptX™ LL and aptX™ HD. The best audio quality is offered by aptX™ HD. aptX™ LL offers the shortest audio latency.

Note:

Please note that only audio codecs can be used for audio transmission, which are available in the playback device.

Playback device and Amiron wireless automatically communicate on the best, commonly available codec in the following order:

1. aptX™ LL
2. aptX™ HD
3. aptX™
4. AAC
5. SBC

Note: Please note that most playback devices do not indicate which codec is active.

Controls and indicators

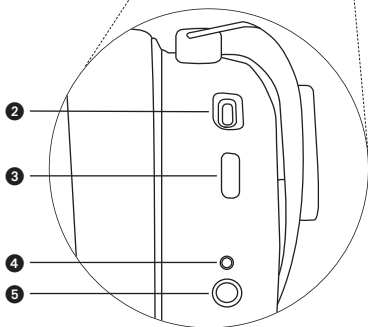
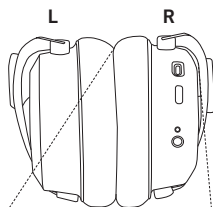
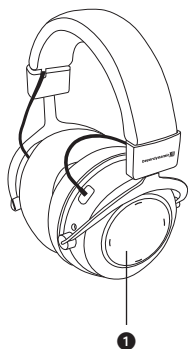

- ❶ Touch pad
- ❷ USB connection for charging cable (USB-C)
- ❸ LED button
- ❹ Microphone
- ❺ Mini jack connector 3.5 mm for audio cable

Turning on / off

The functions listed below refer to the Amiron wireless when it has already been paired with a Bluetooth® wireless technology enabled device.

- *Turning on:*
Hold down the button ❸ for approx. 2 seconds.
The LED ❸ will illuminate red once.
- *Turning off:*
Hold down the button ❸ for approx 6 seconds.
The LED ❸ will illuminate red once and then go out.

Pairing with the player

Before you use the Amiron wireless for the first time, you have to pair it with your mobile phone or another Bluetooth® wireless technology enabled device. The pairing process may be different with various players. Please refer to the appropriate manual of the player.

- When the Amiron wireless is **turned off**, press the button **3** for 6 seconds to start the Bluetooth® wireless technology mode. The LED **3** will rapidly flash blue and red accordingly.
- Activate the Bluetooth® wireless technology function on your player and, if necessary, search for new devices.
- Select “beyerdynamic Amiron wireless” under the available devices in the Bluetooth® wireless technology menu of your player and pair both devices. Each time when turning on, both devices are paired automatically.

Alternatively, you can connect the Amiron wireless with an NFC-capable playback device through NFC. The Amiron must be switched on. It does not matter whether the Amiron is in pairing mode or not.

- Activate the NFC function on your playback device so that all necessary information can be transmitted to the playback device and a connection can be established.
- Hold the NFC sensor of your playback device to the lower area of the left headphone housing, because the NFC chip is integrated there. Refer also to the NFC logo in the drawing. Please note that the exact position of the NFC sensor of your playback device is described in the respective manual.

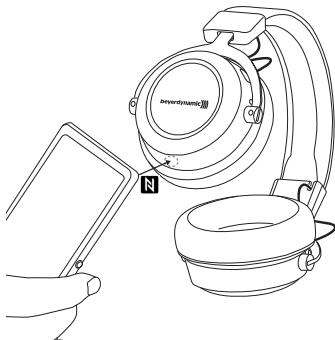

Pairing and clearing the list of players

If there are already several players in the list of your Amiron wireless and your Amiron wireless cannot be paired with another new player, the list is full and should be cleared so that the new player can be added.

This is how to clear the list:

- Hold down the button **3** of the **turned off** Amiron wireless for more than 10 seconds, so that the Amiron wireless will switch into the pairing mode and clear the list of players simultaneously.

Multi point operation

The Amiron wireless can be paired to up to 8 Bluetooth® wireless technology enabled devices. Active connections can be established with up to two devices at a time. However, playback of music and phone operation is only possible with one device at a time. Phone operation has priority over playback of music; i. e. playback of music is interrupted during phone calls.

The following priorities apply during the use of playback devices PD:

Priority	Profile	Playback device (PD)
1	HFP (phone operation)	PD 1 (device used first)
2	HFP (phone operation)	PD 2 (device used second)
3	A2DP (playback of music)	PD 1 (device used first)
4	A2DP (playback of music)	PD 2 (device used second)

Setting up multi point

- Pair the Amiron wireless with the first device (refer to “pairing with the player”).
- Deactivate the Bluetooth® wireless technology connection on the first device.
- Switch the Amiron wireless off.
- Press the button **3** for 6 seconds to start pairing mode (LED **3** flashes slowly alternating blue and red).
- Pair the Amiron wireless with the second device (refer to “pairing with the player”).
- Re-activate the Bluetooth® wireless technology connection to the first device that automatically connects to the Amiron wireless.
- Once both devices are paired with the Amiron wireless, the Amiron wireless automatically connects with both devices each time it is powered up.

Using up multi point

If you have connected the Amiron wireless with two devices

- and have just activated media playback, briefly tap the touch pad **1** twice to accept an incoming call.
- and have just finished a call, briefly tap the touch pad **1** twice to restart the media playback that was playing most recently.

Media playback

Please note that the functions described below, depend on the player and the player software and may not be available. The Amiron wireless only transmits control signals that comply with the Bluetooth® wireless technology standard.

Important: To avoid malfunction, use only **one** finger when you use the touch pad ❶.

- *Start / stop media playback:*
Briefly tap the touch pad ❶ twice.

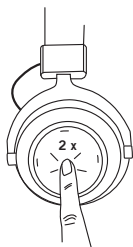

- *Play next track:*
Drag your finger forwards on the touch pad ❶.

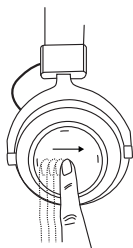

- *Play previous track:*
Drag your finger backwards on the touch pad ❶.

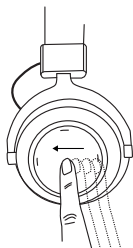

- *Fast forward:*
Drag your finger forwards on the touch pad ❶ and hold it for at least one second.

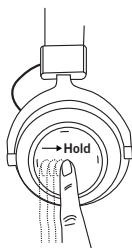

- *Rewind:*
Drag your finger backwards on the touch pad ❶ and hold it for at least one second.

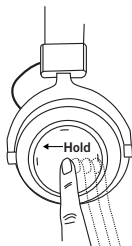

- *Increase volume:*
Drag your finger upwards on the touch pad ❶. When you drag your finger upwards and hold it, the volume is gradually increased until the maximum is achieved. An acoustic signal indicates the achieved maximum.

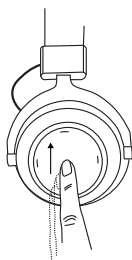

- *Decrease volume:*
Drag your finger downwards on the touch pad ❶. When you drag your finger downwards and hold it, the volume is gradually decreased until the minimum is achieved. An acoustic signal indicates the achieved minimum.

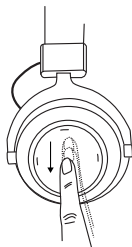

Call personal assistant

- *To call the personal assistant on your smartphone or tablet such as Siri, Google Assistant etc.:*

Press the centre of the touch pad **1** for approx. two seconds.

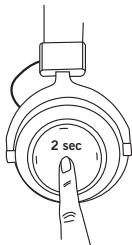

Call control

The following functions are used to control calls.

- *Accept / end a call:*

Briefly tap the touch pad **1** twice.

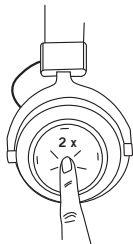

- *Reject a call:*

Press the centre of the touch pad **1** for approx. two seconds.

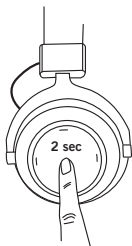

- *Toggle between two callers:*

Press the centre of the touch pad **1** for approx. two seconds.

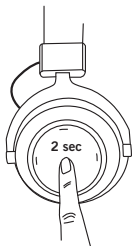

Charging

- For charging the rechargeable battery we recommend using the supplied USB charging cable only.
- Connect the Amiron wireless with this USB charging cable to any USB compliant USB port supplying voltage (e.g. USB power supply).
- During charging the LED ③ is flashing red.
- As soon as the LED ③ is permanently illuminated red, the rechargeable battery is completely recharged.
- Detach the USB charging cable after the charging process.

Activating and deactivating aptX™ HD

- *Activating aptX™ HD:*
Switch on the Amiron wireless.
Then perform the following steps **within two seconds:**
 - Hold button ③.
 - Drag one finger upwards on the touch pad ①.
 - Release button ③.
- *Deactivating aptX™ HD:*
Switch on the Amiron wireless.
Then perform the following steps **within two seconds:**
 - Hold button ③.
 - Drag one finger downwards on the touch pad ①.
 - Release button ③.

Activating and deactivating voice messages

- *Activating / deactivating voice messages:*
Switch on the Amiron wireless.
Then perform the following steps **within two seconds:**
 - Hold button ③.
 - Briefly tap the touch pad ① twice with one finger.
 - Release button ③.

Reset to factory settings

- Switch on the Amiron wireless.
Then perform the following steps **within two seconds:**
 - Hold button ③.
 - Drag one finger backwards on the touch pad ①.
 - Release button ③.

Touch pad and button functions table

Unless otherwise stated, the listed functions apply for headphones that are **switched on**.

Switch on	Press button 3 for 2 seconds
Switch off	Press button 3 for 6 seconds
Pairing mode	Switch off headphones, then press button 3 for 6 seconds
Delete pairing mode list	Switch off headphones, then press button 3 for at least 10 seconds
Start / pause	Briefly tap the touch pad 1 twice
Next track	Drag forwards on the touch pad 1
Previous track	Drag backwards on the touch pad 1
Scroll forward	Drag forwards on the touch pad 1 and hold for at least 1 second
Scroll backward	Drag backwards on the touch pad 1 and hold for at least 1 second
Accept / finish a call	Briefly tap the touch pad 1 twice
Reject a call	Press the touch pad 1 for 2 seconds
Toggle between 2 callers	Press the touch pad 1 for 2 seconds
Call personal assistant (Siri, Google Assistant etc.)	Press the touch pad 1 for 2 seconds

Settings table

The listed functions apply for headphones that are **switched on**.

Activating aptX™ HD:	Hold button 3 for 2 seconds and at the same time drag one finger upwards on the touch pad 1
Deactivating aptX™ HD:	Press button 3 for 2 seconds and at the same time drag one finger downwards on the touch pad 1
Activating and deactivating voice messages	Press button 3 for 2 seconds and at the same time briefly tap the touch pad 1 twice with one finger
Reset to factory settings	Press button 3 for 2 seconds and at the same time drag one finger backwards on the touch pad 1

Headphones LED display table

Charging	red LED flashing
Fully charged	LED permanently lit
Switching off	LED lights up one time for 1.5 sec.
Battery almost empty	red LED flashing fast 3 x
Connection mode via Bluetooth® wireless technology active (Pairing)	red and blue LED flash alternating
Connection active via Bluetooth® wireless technology	blue LED flashes slowly with interruptions of 7 sec.
Connection lost via Bluetooth® wireless technology	blue LED flashes slowly with interruptions of 3 sec.
Media playback active	blue LED flashes slowly with interruptions of 7 sec.
Incoming call	blue LED flashes fast with interruptions of 1 sec.

Playback device settings for your best wireless sound

To achieve your best possible sound via Bluetooth® wireless technology with Amiron wireless, you should consider the following practical hints:

- Set the volume of the Amiron wireless to minimum, of the playback device to maximum. From then on, adjust the volume on the Amiron wireless only, not on the playback device. This applies only to playback devices that do not automatically synchronise the volume.
- On playback devices that automatically synchronise the volume (e.g. iPhone, iPad, various Android smartphones), the headphones volume is always identical to the volume of the playback device.
- Deactivate any audio effects that might exist in your player software.
- Ensure that aptX™ HD is switched on at the Amiron wireless, if supported by your playback device.

Troubleshooting

Problem	Cause	Solution
Amiron wireless cannot be switched on	Battery is empty or almost empty	Charge the battery
No audio output	No connection via Bluetooth® wireless technology	Pair the Amiron wireless with the playback device
The Amiron wireless does not appear among the available Bluetooth® wireless technology enabled devices on the playback device	<ul style="list-style-type: none"> • The Amiron wireless is switched off • The Amiron wireless is not in pairing mode • A connection via Bluetooth® wireless technology to another playback device exists already 	<ul style="list-style-type: none"> • Turn on the Amiron wireless • Put the Amiron wireless into pairing mode • Disconnect the connection via Bluetooth® wireless technology to the other playback device and connect the Amiron wireless to the desired device
Playback volume is low, despite the Amiron wireless volume is set to maximum	The received audio signal is too low	Increase the playback volume on the playback device

Problem	Cause	Solution
The sound is harsh and the bass response is too low	Insufficient seal of the ear pads	Adjust the Amiron wireless over your ears so that maximum seal is achieved
The wireless range is too low or the connection is disrupted	There are interferences with other devices	Move away from WLAN routers and microwave ovens, ensure that your body is not between playback device and the Amiron wireless

Connection of the audio cable

Included in the package contents is an audio cable with a remote control and with a 3.5 mm jack plug on either end. Connect one end of the audio cable **1** to the jack socket of the headphone housing if you want to use the headphones without Bluetooth® wireless technology. Ensure that the Amiron wireless is switched off. In this case the headphones are functioning passively so that no electricity is drawn from the battery.

Controls of cable remote control

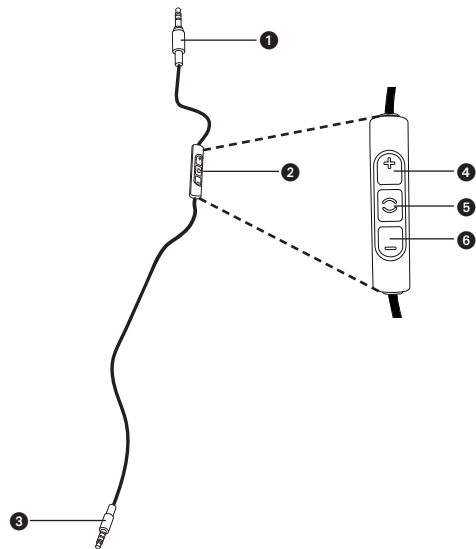

- 1** Jack connector 3.5 mm to connect to ear cup
- 2** Remote control
- 3** Jack connector 3.5 mm to connect to audio device

- 4** Button to increase volume
- 5** Button to control calls and media playback
- 6** Button to reduce volume

Operating instructions

The enclosed cable includes a microphone and a remote control with three buttons. You can use this remote control to control calls, media playback and volume adjustment on compatible smartphones and tablets.

This requires that the playback device is provided with a built-in headphone jack, and the pin assignment meets the CTIA standard. Only in this case are the functions described below possible.

Connect the cable to the right ear cup of the headphone.

Media playback

- *Start / pause media control:*
Briefly press the centre button **5**.

Note:

Depending on the playback device and version of the operating system and/or firmware, there may be further media playback functions which can be controlled by the centre button. For more details, please contact the smartphone or tablet manufacturer.

Control volume

- *Increase volume:*
Briefly press the + button **4**, to increase the volume by one step.
- *Reduce volume:*
Briefly press the - button **6**, to decrease the volume by one step.

Note:

Please note that not every smartphone or tablet features this function. On smartphones and tablets with an Android system, it is necessary that the playback device supports the so-called Wired Audio Headset Specification (<https://source.android.com/devices/accessories/headset/specification.html>). Please contact the smartphone or tablet manufacturer, if necessary.

Call personal assistant

- *To call the personal assistant on your smartphone or tablet such as Siri, Google Assistant etc.:*
Press the centre button **5** for approx. two seconds.

Call control

- *Accept / end a call:*
Briefly press the centre button **5**.

Note:

Make sure that you do not cover the opening for the microphone which is located on the back of the remote control opposite the buttons.

Depending on the smartphone and version of the operating system and/or firmware, there may be further call control functions which can be controlled by the centre button **5**. It may also be possible to call the personal assistant (e.g. Siri or Google Assistant) with the centre button **5**. For more details, please contact the smartphone manufacturer.

Maintenance – how to find the FCC/IC/Japan certification number

- To clean the Amiron wireless use only a soft cloth - either dry or slightly damp.
- Do not use cleaners that contain solvents as they can damage the surface.

Since the ear pads are subject to natural wear, they should be replaced from time to time.

You can do this easily yourself:

- Grasp the ear pad at the rim and pull it off the headphone housing (refer to illu. 1). Please note that you need a little bit of physical effort. Alternatively you can use a blunt flat tool to pull it off (refer to illu. 2).
- Warning:** Be careful to avoid scratches or other damages or injuries!
- The FCC/IC certification number is found under the ear pad and black fleece of the left headphone housing.

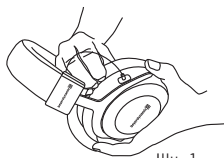

Illu. 1

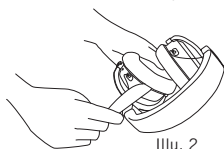

Illu. 2

- Attach the new ear pad.

Important: The holding tab on the ring of the ear pad must lock with the notch of the headphone housing. Refer also to illu. 3.

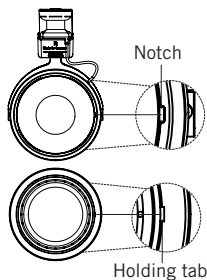

Illu. 3

In the event that other components require replacement, please contact your local beyerdynamic representative.

Notes on battery life for Li-Ion batteries

- After charging fully, disconnect the charging cable from the Amiron wireless.
- High temperatures, especially when fully charged can lead to irreversible damage.
- If the battery is not used for extended periods of time, it is recommended to charge to approx. 50 % and store it at no more than 20 °C.

Spare parts

- Spare parts for the Amiron wireless can be found on the web at: www.beyerdynamic.com under section “Service”.

Disposal

This symbol on the product, in the instructions or on the packaging means that your electrical and electronic equipment should be disposed at the end of its life separately from your household waste. There are separate collection systems for recycling in the EU. For more information, please contact the local authority or your retailer where you purchased the product.



Battery disposal

This symbol means that according to local laws and regulations your product and/or its battery shall be disposed of separately from household waste. When this product reaches its end of life, take it to a collection point designated by local authorities. The separate collection and recycling of your product and/or its battery at the time of disposal will help conserve natural resources and ensure that it is recycled in a manner that protects human health and the environment.



- Old batteries may contain substances that are harmful to your health and environment.
- Dispose used batteries always according to the applicable disposal regulations. Please do not throw used battery packs into the fire (danger of explosion) or your household rubbish, take them to your local collection points. The return is free and required by law. Please dispose discharged batteries only.
- All batteries are recycled to reclaim valuable material such as iron, zinc or nickel.

Product registration

- Using the serial number, you can register your Amiron wireless on the web at www.beyerdynamic.com.

Warranty conditions

- The current warranty conditions can be found at www.beyerdynamic.com.

Technical specifications

RF frequency range 2.4000 – 2.4835 GHz

Transmission power 10 mW

Operating temperature range 0 to 40 °C

Charging temperature range. 10 to 40 °C

Detailed technical specifications can be found on the internet at:
www.beyerdynamic.com/amiron-wireless

Simplified EU Declaration of Conformity

Hereby, beyerdynamic declares that the radio equipment is in compliance with Directive 2014/53/EU. The full text of the EU declaration of conformity is available at the following internet address:

<http://www.beyerdynamic.com/cod>

Trademark

The Bluetooth® wordmark and logos are registered trademarks of Bluetooth SIG, Inc. and all use of these trademarks by beyerdynamic is licensed. Other trademarks and trade names are the property of the respective owners.

FCC / IC Regulation**FCC ID: OSDAMIRON****Canada IC: 3628C-AMIRON****NOTICE:**

This device complies with Part 15 of the FCC Rules [and with Industry Canada licence-exempt RSS standard(s)].

Operation is subject to the following two conditions:

- (1) this device may not cause harmful interference, and
- (2) his device must accept any interference received, including interference that may cause undesired operation.

Le présent appareil est conforme aux CNR d'Industrie Canada applicables aux appareils radio

exempts de licence. L'exploitation est autorisée aux deux conditions suivantes:

- (1) l'appareil ne doit pas produire de brouillage, et
- (2) l'utilisateur de l'appareil doit accepter tout brouillage radioélectrique subi, même si le brouillage est susceptible d'en compromettre le fonctionnement.

NOTICE:

Changes or modifications made to this equipment not expressly approved by beyerdynamic may void the FCC authorization to operate this equipment.

Radiofrequency radiation exposure information:

For body worn operation, this phone has been tested and meets the FCC RF exposure guidelines when used with the beyerdynamic accessories supplied or designated for this product. Use of other accessories may not ensure compliance with FCC RF exposure guidelines.

Note: This equipment has been tested and found to comply with the limits for a Class B digital device, pursuant to part 15 of the FCC Rules

These limits are designed to provide reasonable protection against harmful interference in a residential installation. This equipment generates, uses and can radiate radio frequency energy and, if not installed and used in accordance with the instructions, may cause harmful interference to radio communications. However, there is no guarantee that interference will not occur in a particular installation.

If this equipment does cause harmful interference to radio or television reception, which can be determined by turning the equipment off and on, the user is encouraged to try to correct the interference by one or more of the following measures:

- Reorient or relocate the receiving antenna.
- Increase the separation between the equipment and receiver.
- Connect the equipment into an outlet on a circuit different from that to which the receiver is connected.
- Consult the dealer or an experienced radio/TV technician for help.

CAUTION: Changes or modifications not expressly approved by the manufacturer responsible for compliance could void the user's authority to operate the equipment.

Made in Germany

The FCC/IC/Japan registration number is found under the black hair protection fleece of the left ear pad. Remove the ear pad and the black fleece (refer to the "Maintenance - how to find the FCC/IC/Japan certification number" section) .

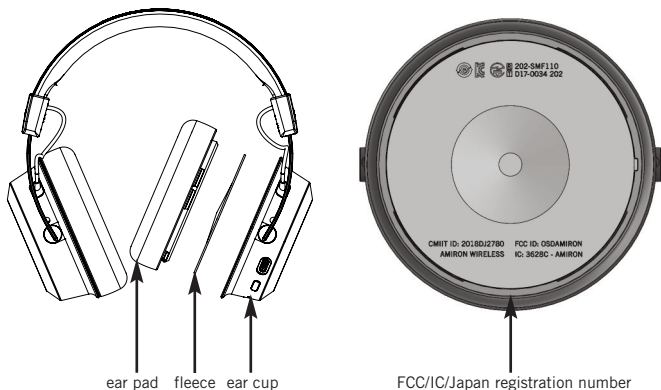







This device is granted pursuant to the Japanese Radio Law (電波法) and the Japanese Telecommunications Business Law (電気通信事業法)

This device should not be modified (otherwise the granted designation number will become invalid).

Compliance Information

Frequency band 2,400 - 2,483.5 MHz

Transmitter power . . . max. 10 mW

Country	Approval
USA	 FCC ID: OSDAMIRON
Canada	IC: 3628C-AMIRON
Europe	 
Japan	 [R] 202-SMF110 [T] D 17-0034 202
China	 CMIIT ID: 2018DJ2780
Korea	 R-CMI-SSB-AVENTHO

Vielen Dank für Ihr Vertrauen und dass Sie sich für den Kauf des Amiron wireless Kopfhörers mit Bluetooth® entschieden haben.

Für Ihr bestmögliches Hörerlebnis möchten wir Ihnen eine umfangreiche Beschreibung geben, wie Sie den Amiron wireless verwenden können.

Sicherheitshinweise

Vorsicht:



Wenn Sie den Kopfhörer verwenden, achten Sie darauf, dass die Lautstärke auf Minimum eingestellt ist. Regeln Sie die Lautstärke erst nach Aufsetzen des Kopfhörers.

Wir möchten Sie darauf hinweisen, dass zu hohe Lautstärken und zu lange Hörzeiten das Gehör schädigen können. Hörschäden stellen immer eine irreversible Beeinträchtigung des Hörvermögens dar.

Achten Sie stets auf eine angemessene Lautstärke. Als Faustformel gilt: je höher die Lautstärke, desto kürzer die Hörzeit. Das zeigt auch ein Beispiel aus dem Arbeitsleben: Gemäß der Berufsgenossenschaftlichen Vorschrift für Sicherheit und Gesundheit bei der Arbeit BGV B3 darf die Lärmbelastung z.B. am Arbeitsplatz 85 dB (Zimmerlautstärke) nicht überschreiten bei einer maximal zulässigen Hörzeit von 8 Stunden. Wird die Lautstärke jeweils um 3 dB erhöht, halbiert sich die zulässige Hörzeit, d.h. bei 88 dB beträgt die Hörzeit 4 Stunden, bei 91 dB 2 Stunden usw.

Mit der beyerdynamic MIY App können Sie Ihren Amiron wireless personalisieren. Über die Tracking-Funktion der App ist es möglich, den Amiron wireless so zu verwenden, dass Sie mit dem Kopfhörer ein nach gängigen, allgemeinen Erkenntnissen bemessenes Höchstmaß an akustischer Belastung („Lärm“) nicht überschreiten. Bitte beachten Sie, dass der Amiron wireless und die MIY App nur diejenigen Geräuschbelastungen registrieren können, die durch den Kopfhörer selbst verursacht werden; andere, externe Lärmquellen wie z. B. Baustellenlärm, Konzertbesuche etc. können hingegen naturgemäß nicht bei der Bemessung der akustischen Belastung berücksichtigt werden. Der Amiron wireless und die MIY App bieten also keine Übersicht über alle Belastungen Ihres Gehörs. In der MIY App wird ausschließlich die mittels des Amiron wireless übertragene akustische Belastung angezeigt und kann so durch Sie auf ein akzeptables Maß beschränkt werden.

Lebensgefahr!

Kopfhörer reduzieren die akustische Außenwahrnehmung drastisch. Die Verwendung von Kopfhörern im Straßenverkehr birgt großes Gefährdungspotenzial. Das Gehör des Benutzers darf auf keinen Fall so stark beeinträchtigt werden, dass die Verkehrssicherheit gefährdet ist. Bitte achten Sie zudem darauf, dass Sie die Kopfhörer nicht im Aktionsbereich von möglicherweise gefährlichen Maschinen und Arbeitsgeräten verwenden.

Verletzungsgefahr!

Bei kabelgebundenen Kopfhörern sollten Sie heftige Bewegungen vermeiden. Sie könnten sich ernsthaft verletzen, insbesondere, wenn Sie Piercings, Ohringe, Brille usw. tragen, an denen das Kabel sich verfangen kann.

Lieferumfang

- Kopfhörer Amiron wireless
- Anschlusskabel mit Fernbedienung, Klinke 3,5 mm
- Ladekabel USB-A auf USB-C
- Hardcase
- Garantieheft
- Quick Start Guide

beyerdynamic MIY App

Mit der beyerdynamic MIY App können Sie Ihren Amiron wireless personalisieren. Die App ist für Apple iOS und Android verfügbar und kann sowohl im Apple App Store als auch im Google Play Store heruntergeladen werden.

Hinweis Firmware Version 1.0

Die folgenden Angaben beziehen sich auf die im vorliegenden Kopfhörer installierte Firmware Version 1.0.

Firmware-Update

Möglicherweise ist eine neuere als die installierte Firmware (Version 1.0) verfügbar. Diese können Sie ggf. selbst aktualisieren.

- Laden Sie das Firmware-Update-Tool von der Produktseite des Amiron wireless unter www.beyerdynamic.com auf Ihren Computer herunter.
- Schalten Sie den Amiron wireless ein und verbinden Sie ihn über den USB-Anschluss ② mit dem USB-Ladekabel mit Ihrem Computer.
- Starten Sie das Update-Tool und folgen Sie den Anweisungen auf dem Bildschirm.

Kompatibilitätshinweise

Der Amiron wireless ist mit Bluetooth-Abspielgeräten kompatibel, die folgende Profile unterstützen:

- A2DP (für Audioübertragung)
- HFP (für Telefonie)
- HSP (Sprachausgabe)
- AVRCP (für die Übertragung von Steuersignalen)

Hinweis:

Die damit verbundenen Funktionen stehen nur zur Verfügung, wenn sie vom Abspielgerät unterstützt werden.

Unterstützte Audio-Codecs

Innerhalb des Profils A2DP unterstützt der Amiron wireless die Audio-Codecs SBC, AAC, aptX™, aptX™ LL und aptX™ HD. Die beste Audioqualität bietet aptX™ HD. Die geringste Audio-Latenz bietet aptX™ LL.

Hinweis:

Bitte beachten Sie, dass nur solche Codecs für die Audioübertragung benutzt werden können, die auch im Abspielgerät vorhanden sind.

Abspielgerät und Amiron wireless verständigen sich automatisch auf den besten gemeinsam verfügbaren Codec in folgender Reihenfolge:

1. aptX™ LL
2. aptX™ HD
3. aptX™
4. AAC
5. SBC

Hinweis: Bitte beachten Sie, dass die meisten Abspielgeräte nicht anzeigen, welcher Codec aktiv in Verwendung ist.

Bedienelemente

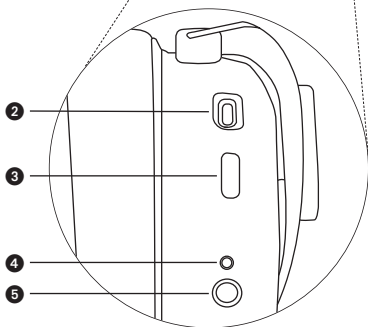
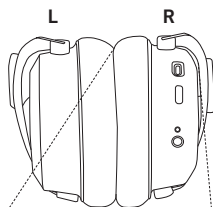
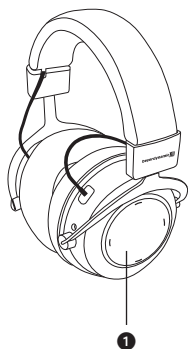

- | | | | |
|---|-------------------------------------|---|--|
| ❶ | Touchfeld | ❷ | Mikrofon |
| ❷ | USB-Anschluss für Ladekabel (USB-C) | ❸ | LED-Taste |
| ❸ | LED-Taste | ❹ | Klinkenanschluss 3,5 mm für Audiokabel |

Kopfhörer ein- und ausschalten

Die nachfolgend aufgeführten Funktionen beziehen sich auf einen Amiron wireless, der bereits mit einem Gerät über Bluetooth® verbunden wurde.

- **Einschalten:**
Halten Sie die Taste ❸ ca. 2 Sekunden gedrückt.
Die LED ❸ leuchtet einmal rot auf.
- **Ausschalten:**
Halten Sie die Taste ❸ ca. 6 Sekunden gedrückt.
Die LED ❸ leuchtet einmal rot auf und erlischt dann.

Verbinden mit dem Abspielgerät (Pairing)

Bevor Sie den Amiron wireless erstmalig verwenden können, müssen Sie ihn mit Ihrem Mobiltelefon oder einem anderen Gerät über Bluetooth® verbinden. Das Verbindungsverfahren kann sich zwischen den verschiedenen Abspielgeräten unterscheiden. Bitte beachten Sie die entsprechende Bedienungsanleitung des jeweiligen Abspielgerätes.

- Drücken Sie beim **ausgeschalteten** Amiron wireless 6 Sekunden lang die Taste ③, um den Verbindungsmodus über Bluetooth® zu starten. Die LED ③ blinkt schnell abwechselnd blau und rot.
- Aktivieren Sie die Bluetooth® Funktion bei Ihrem Abspielgerät und lassen Sie ggf. nach neuen Geräten suchen.
- Wählen Sie im Bluetooth® Menü des Abspielgerätes unter den verfügbaren Geräten „beyerdynamic Amiron wireless“ aus und verbinden beide Geräte. Bei jedem weiteren Einschalten verbinden sich beide Geräte automatisch.

Alternativ können Sie den Amiron wireless über NFC mit einem NFC-fähigen Abspielgerät verbinden. Der Amiron wireless muss eingeschaltet sein. Es spielt keine Rolle, ob der Amiron wireless sich im Verbindungsmodus (Pairing) befindet oder nicht.

- Aktivieren Sie in Ihrem Abspielgerät die NFC-Funktion, damit alle notwendigen Informationen auf das Abspielgerät übertragen und so eine Verbindung hergestellt werden kann.
- Halten Sie den NFC-Sensor des Abspielgerätes an den unteren Bereich der linken Hörschale, da hier der NFC-Chip integriert ist. Siehe NFC-Logo in der Abbildung. Die genaue Position des NFC-Chips an Ihrem Abspielgerät finden Sie in der jeweiligen Bedienungsanleitung.

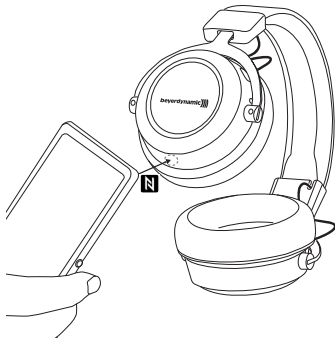

Verbinden und Abspielgeräte in der Liste löschen

Wenn sich in der Liste Ihres Amiron wireless bereits mehrere Abspielgeräte befinden und Ihr Amiron wireless sich nicht mit einem weiteren neuen Abspielgerät verbinden lässt, ist die Liste voll und sollte gelöscht werden, damit das neue Abspielgerät hinzugefügt werden kann.

Die Liste löschen Sie folgendermaßen:

- Halten Sie die Taste **3** des **ausgeschalteten** Amiron wireless länger als 10 Sekunden gedrückt, damit der Amiron wireless in den Verbindungsmodus schaltet und gleichzeitig alle Abspielgeräte in seiner Liste löscht.

Multi-Point-Betrieb

Der Amiron wireless kann mit bis zu 8 Geräten über Bluetooth® gekoppelt werden. Mit maximal zwei Geräten kann gleichzeitig eine aktive Verbindung hergestellt werden. Musikwiedergabe und Telefonie ist jedoch nur mit einem Gerät gleichzeitig möglich. Telefonie hat dabei Priorität vor Musikwiedergabe, d.h. bei einem Anruf wird die Musikwiedergabe unterbrochen.

Bei der Benutzung der Abspielgeräte (AG) gilt folgende Prioritätenliste:

Priorität	Profil	Abspielgeräte (AG)
1	HFP (Telefonie)	AG 1 (zuerst verbundenes Gerät)
2	HFP (Telefonie)	AG 2 (als zweites verbundenes Gerät)
3	A2DP (Musikwiedergabe)	AG 1 (zuerst verbundenes Gerät)
4	A2DP (Musikwiedergabe)	AG 2 (als zweites verbundenes Gerät)

Multi-Point einstellen

- Verbinden Sie den Amiron wireless mit dem ersten Gerät (siehe „Verbinden mit dem Abspielgerät“).
- Deaktivieren Sie die Bluetooth-Verbindung am ersten Gerät.
- Schalten Sie den Amiron wireless aus.
- Drücken Sie die Taste **3** 6 Sekunden lang, um den Verbindungsmodus zu starten (LED **3** blinkt langsam abwechselnd blau und rot).
- Verbinden Sie den Amiron wireless mit dem zweiten Gerät (siehe „Verbinden mit dem Abspielgerät“).
- Aktivieren Sie die Verbindung über Bluetooth® des ersten Gerätes wieder, das sich automatisch mit dem Amiron wireless verbindet.
- Wenn beide Geräte mit dem Amiron wireless gekoppelt sind, verbindet sich der Amiron wireless automatisch mit beiden Geräten, bei jedem weiteren Einschalten.

Multi-Point verwenden

Wenn Sie den Amiron wireless mit zwei Geräten verbunden haben

- und gerade die Medienwiedergabe aktiviert haben, drücken Sie zweimal kurz auf das Touchfeld **1**, um einen eingehenden Anruf anzunehmen.
- und gerade einen Anruf aufgelegt haben, drücken Sie zweimal kurz auf das Touchfeld **1**, um die Medienwiedergabe zu starten, die zuletzt abgespielt wurde.

Medienwiedergabe

Beachten Sie bitte, dass die nachfolgend beschriebenen Funktionen vom jeweiligen verwendeten Abspielgerät und der Player-Software abhängen und eventuell nicht zur Verfügung stehen. Der Amiron wireless sendet lediglich Steuersignale, die mit Bluetooth® konform sind.

Wichtig: Bedienen Sie das Touchfeld **1** bitte immer nur mit einem Finger, um Fehlfunktion zu vermeiden.

- *Start / Pause:*
2 x kurz auf das Touchfeld **1** tippen.

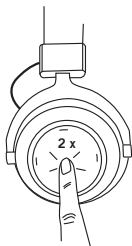

- *Nächster Titel:*
Auf dem Touchfeld **1** nach vorne wischen.

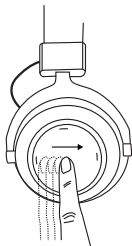

- *Vorheriger Titel:*
Auf dem Touchfeld ❶ nach hinten wischen.

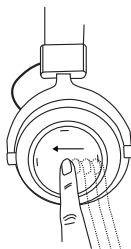

- *Vorwärtsspulen:*
Auf dem Touchfeld ❶ nach vorne wischen und mindestens 1 Sekunde halten.



- *Rückwärtsspulen:*
Auf dem Touchfeld ❶ nach hinten wischen und mindestens 1 Sekunde halten.



- *Lautstärke anheben:*
Auf dem Touchfeld ❶ nach oben wischen. Wenn Sie nach oben wischen und halten, wird die Lautstärke schrittweise bis zum Maximum erhöht. Ein Signalton zeigt das erreichte Maximum an.

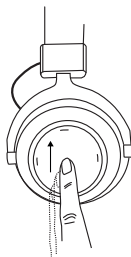

- **Lautstärke senken:**

Auf dem Touchfeld ❶ nach unten wischen. Wenn Sie nach unten wischen und halten, wird die Lautstärke schrittweise bis zum Minimum gesenkt. Ein Signalton zeigt das erreichte Minimum an.

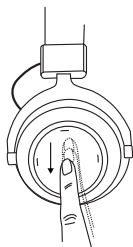

Persönlichen Assistenten aufrufen

- *Persönlichen Assistenten Ihres Smartphones oder Tablets (Siri, Google Assistant etc.) aufrufen :*

ca. 2 Sekunden auf die Mitte des Touchfelds ❶ drücken.



Anrufsteuerung

Nachfolgend aufgeführte Funktionen dienen zur Steuerung von Anrufen.

- *Anruf annehmen / beenden:*

2 x schnell hintereinander auf das Touchfeld ❶ tippen.

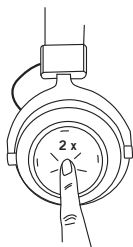

- *Anruf abweisen:*

ca. 2 Sekunden auf die Mitte des Touchfelds ❶ drücken.



- *Makeln (zwischen zwei Anrufern wechseln):*
ca. 2 Sekunden auf die Mitte des Touchfelds ❶ drücken.



Akku aufladen

- Wir empfehlen, zum Aufladen des Akkus nur das mitgelieferte USB-Ladekabel zu verwenden.
- Schließen Sie den Amiron wireless mit diesem USB-Ladekabel an einen beliebigen USB-konformen spannungsführenden USB-Anschluss (z.B. USB-Netzteil) an.
- Während des Ladens blinkt die LED ❸ rot.
- Sobald die LED ❸ dauerhaft rot leuchtet, ist der Akku vollständig geladen.
- Entfernen Sie das USB-Ladekabel nach dem Ladevorgang.

aptX™ HD aktivieren oder deaktivieren

- *aptX™ HD aktivieren:*
Schalten Sie den Amiron wireless ein.
Führen Sie anschließend folgende Schritte **innerhalb von zwei Sekunden** durch:
 - Halten Sie die Taste ❸ gedrückt.
 - Wischen Sie mit einem Finger auf dem Touchfeld ❶ nach oben.
 - Lassen Sie die Taste ❸ los.
- *aptX™ HD deaktivieren:*
Schalten Sie den Amiron wireless ein.
Führen Sie anschließend folgende Schritte **innerhalb von zwei Sekunden** durch:
 - Halten Sie die Taste ❸ gedrückt.
 - Wischen Sie mit einem Finger auf dem Touchfeld ❶ nach unten.
 - Lassen Sie die Taste ❸ los.

Sprachansagen aktivieren oder deaktivieren

- *Sprachansagen aktivieren / deaktivieren:*
Schalten Sie den Amiron wireless ein.
Führen Sie anschließend folgende Schritte **innerhalb von zwei Sekunden** durch:
 - Halten Sie die Taste ❸ gedrückt.
 - Tippen Sie zweimal kurz mit einem Finger auf das Touchfeld ❶.
 - Lassen Sie die Taste ❸ los.

Auf Werkseinstellungen zurücksetzen

- Schalten Sie den Amiron wireless ein.
Führen Sie anschließend folgende Schritte **innerhalb von zwei Sekunden** durch:
 - Halten Sie die Taste **3** gedrückt.
 - Wischen Sie mit einem Finger auf dem Touchfeld **1** nach hinten.
 - Lassen Sie die Taste **3** los.

Tabelle Touch- und Tastenfunktionen

Wenn nicht anders vermerkt, gelten die aufgelisteten Funktionen für einen **eingeschalteten** Kopfhörer.

Einschalten	Taste 3 2 Sekunden drücken
Ausschalten	Taste 3 6 Sekunden drücken
Verbindungsmodus (Pairing)	Kopfhörer ausschalten, dann Taste 3 6 Sekunden drücken
Verbindungsmodus und Liste löschen	Kopfhörer ausschalten, dann Taste 3 mindestens 10 Sekunden drücken
Start / Pause	2 x kurz auf Touchfeld 1 tippen
Nächster Titel	Auf Touchfeld 1 nach vorne wischen
Vorheriger Titel	Auf Touchfeld 1 nach hinten wischen
Vorwärtsspulen	Auf Touchfeld 1 nach vorne wischen und mindestens 1 Sekunde halten
Rückwärtsspulen	Auf Touchfeld 1 nach hinten wischen und mindestens 1 Sekunde halten
Anruf annehmen / beenden	2 x kurz auf Touchfeld 1 tippen
Anruf abweisen	2 Sekunden auf Touchfeld 1 drücken
Makeln (zwischen 2 Anrufern wechseln)	2 Sekunden auf Touchfeld 1 drücken
Persönlichen Assistenten aufrufen (Siri, Google Assistant etc.)	2 Sekunden auf Touchfeld 1 drücken

Tabelle Einstellungen

Die aufgelisteten Einstellungen gelten für einen **eingeschalteten** Kopfhörer.

aptX™ HD aktivieren	Taste 3 2 Sekunden lang drücken und gleichzeitig mit einem Finger auf dem Touchfeld 1 nach oben wischen
aptX™ HD deaktivieren	Taste 3 2 Sekunden lang drücken und gleichzeitig mit einem Finger auf dem Touchfeld 1 nach unten wischen
Sprachansagen aktivieren und deaktivieren	Taste 3 2 Sekunden lang drücken und gleichzeitig mit einem Finger zweimal auf das Touchfeld 1 tippen
Auf Werkseinstellungen zurücksetzen	Taste 3 2 Sekunden lang drücken und gleichzeitig mit einem Finger auf dem Touchfeld 1 nach hinten wischen

Tabelle LED-Anzeige am Kopfhörer

Aufladen	rote LED blinkt
Vollständig aufgeladen	rote LED leuchtet dauerhaft
Ausschalten	rote LED leuchtet einmal 1,5 Sek.
Akku ist fast leer	rote LED blinkt 3x schnell
Verbindungsmodus über Bluetooth® aktiv (Pairing)	rote und blaue LED blinken abwechselnd
Verbindung über Bluetooth® aktiv	blaue LED blinkt langsam mit Pausen von 7 Sek.
Verbindung über Bluetooth® verloren	blaue LED blinkt langsam mit Pausen von 3 Sek.
Medienwiedergabe aktiv	blaue LED blinkt langsam mit Pausen von 7 Sek.
Eingehender Anruf	blaue LED blinkt schnell mit Pausen von 1 Sek.

Einstellungen in Abspielgeräten für Ihren besten kabellosen Klang

Um mit dem Amiron wireless über Bluetooth® Ihren bestmöglichen Klang zu erzielen, sollten Sie die folgenden praktischen Hinweise berücksichtigen:

- Stellen Sie die Lautstärke am Amiron wireless auf Minimum, am Abspielgerät auf Maximum. Regulieren Sie dann die Lautstärke nur noch am Amiron wireless, nicht mehr am Abspielgerät. Dies gilt nur für Abspielgeräte, die die Lautstärke nicht automatisch synchronisieren.
- Bei Abspielgeräten, die die Lautstärke automatisch synchronisieren (z.B. iPhone, iPad, diverse Android-Smartphones), ist die Kopfhörerlautstärke immer identisch mit der Lautstärke des Abspielgerätes.
- Deaktivieren Sie in Ihrer Player-Software möglicherweise vorhandene Audio-Effekte.
- Achten Sie darauf, dass, sofern von Ihrem Abspielgerät unterstützt, beim Amiron wireless aptX™ HD eingeschaltet ist.

Problemlösung

Problem	Ursache	Lösung
Amiron wireless lässt sich nicht einschalten	Akku ist leer oder nur noch schwach geladen	Laden Sie den Akku
Es wird kein Audio ausgegeben	Es besteht keine Verbindung über Bluetooth®	Verbinden Sie Amiron wireless mit dem Abspielgerät
Der Amiron wireless erscheint nicht in den verfügbaren Geräten mit Bluetooth® im Abspielgerät	<ul style="list-style-type: none"> • Der Amiron wireless ist ausgeschaltet • Der Amiron wireless ist nicht im Verbindungsmodus • Es besteht bereits eine Verbindung über Bluetooth® zu einem anderen Abspielgerät 	<ul style="list-style-type: none"> • Schalten Sie den Amiron wireless ein • Setzen Sie den Amiron wireless in den Verbindungsmodus • Trennen Sie die Verbindung über Bluetooth® zum anderen Abspielgerät und verbinden Sie den Amiron wireless mit dem gewünschten Gerät
Die Wiedergabe ist zu leise, obwohl am Amiron wireless maximal eingestellt ist	Das zugespielte Audiosignal ist zu leise	Erhöhen Sie die Wiedergabelautstärke am Abspielgerät
Der Klang ist scharf und die Basswiedergabe zu gering	Die Abdichtung durch die Ohrpolster reicht nicht aus	Setzen Sie den Amiron wireless so auf, dass eine maximale Abdichtung erreicht wird
Die kabellose Reichweite ist zu gering oder es kommt zu Verbindungsabbrüchen	Es bestehen Störungen mit anderen Geräten	Entfernen Sie sich von WLAN-Routern und Mikrowellengeräten, achten Sie darauf, dass Ihr Körper sich nicht zwischen Abspielgerät und Amiron wireless befindet

Anschluss Audiokabel

Im Lieferumfang ist ein Audiokabel mit einer Fernbedienung und je einem Klinkenstecker 3,5 mm an beiden Enden enthalten. Schließen Sie das eine Ende des Audiokabels **1** an der Klinkenbuchse der Kopfhörerschale an, wenn Sie den Kopfhörer ohne eine Verbindung über Bluetooth® nutzen möchten. Achten Sie darauf, dass der Amiron wireless ausgeschaltet ist. Der Kopfhörer arbeitet dann passiv, so dass kein Strom über den Akku verbraucht wird.

Bedienelemente Kabelfernbedienung

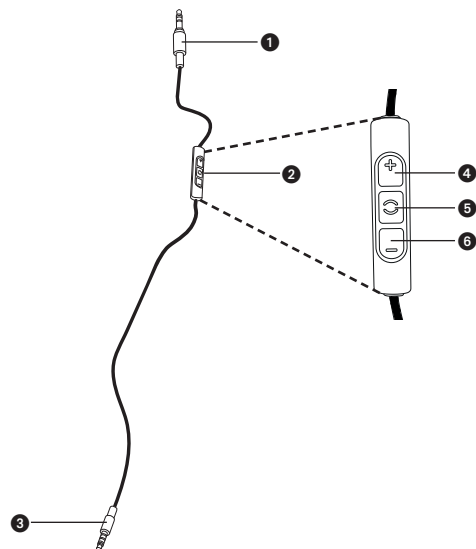

- 1** Anschlussstecker Kopfhörerschale, 3,5 mm Klinke
- 2** Fernbedienung
- 3** Anschlussstecker Audiogerät, 3,5 mm Klinke

- 4** Taste Lautstärke erhöhen
- 5** Taste zur Steuerung von Anrufen und Medienwiedergabe
- 6** Taste Lautstärke verringern

Bedienhinweise

Das beiliegende Kabel enthält eine Fernbedienung mit drei Tasten und Mikrofon. An kompatiblen Smartphones und Tablets können Sie mit dieser Fernbedienung Anrufe, Medienwiedergabe und Lautstärke steuern.

Die Voraussetzung dafür ist, dass das Abspielgerät mit einer eingebauten Kopfhörerbuchse ausgestattet ist und die Pinbelegung dem CTIA-Standard entspricht. Nur in diesem Fall sind die nachfolgend beschriebenen Funktionen möglich.

Schließen Sie das Kabel an die rechte Kopfhörerbuchse an.

Medienwiedergabe

- *Medienwiedergabe starten / stoppen:*
Kurz auf die mittlere Taste **5** drücken.

Hinweis:

Je nach Abspielgerät und der Version des Betriebssystems und/oder der Firmware gibt es möglicherweise weitere Funktionen bei der Medienwiedergabe, die durch die mittlere Taste gesteuert werden können. Bitte wenden Sie sich für weitere Details an den Hersteller des Smartphones oder Tablets.

Lautstärke regeln

- *Lautstärke erhöhen:*
Kurz auf die + Taste **4** drücken, um die Lautstärke um eine Stufe zu erhöhen.
- *Lautstärke verringern:*
Kurz auf die - Taste **6** drücken, um die Lautstärke um eine Stufe zu verringern.

Hinweis:

Beachten Sie bitte, dass nicht alle Smartphones und Tablets diese Funktion beinhalten. An Smartphones und Tablets mit dem Betriebssystem Android ist es erforderlich, dass das Abspielgerät die sog. Wired Audio Headset Specification unterstützt (<https://source.android.com/devices/accessories/headset/specification.html>). Wenden Sie sich ggf. an den Hersteller des Smartphones oder Tablets.

Persönlichen Assistenten aufrufen

- *Persönlichen Assistenten Ihres Smartphones oder Tablets (Siri, Google Assistant etc.) aufrufen :*
ca. 2 Sekunden auf die mittlere Taste **5** drücken.

Steuerung von Anrufen

- *Anruf annehmen / beenden:*
Kurz auf die mittlere Taste **5** drücken.

Hinweis:

Achten Sie darauf, dass Sie die Öffnung für das Mikrofon nicht verdecken. Diese befindet sich auf der Rückseite der Fernbedienung. Je nach Smartphone und der Version des Betriebssystems und/oder der Firmware gibt möglicherweise weitere Funktionen bei der Anrufsteuerung mit der mittleren Taste **5**. Bei manchen Geräten ist es außerdem möglich, den persönlichen Assistenten (z.B. Siri, Google Assistant) mit der mittleren Taste **5** aufzurufen. Bitte wenden Sie sich für weitere Details an den Hersteller des Smartphones oder Tablets.

Pflege – Position der FCC/IC/Japan Zertifizierungsnummer

- Verwenden Sie zum Reinigen des Amiron wireless nur ein weiches trockenes oder leicht mit Wasser befeuchtetes Tuch.
- Verwenden Sie keine lösungsmittelhaltige Reiniger, da diese die Oberfläche beschädigen können.

Da die Ohrpolster einem natürlichen Verschleiß unterliegen, wird es von Zeit zu Zeit notwendig, sie auszutauschen.

Dies können Sie leicht selbst machen:

- Greifen Sie das Ohrpolster mit dem Finger am Rand, um es von der Hörschale zu ziehen (siehe Abb. 1). Bitte beachten Sie, hierfür ist ein gewisser Kraftaufwand nötig. Alternativ können Sie ein flaches, stumpfes Werkzeug benutzen (siehe Abb. 2). **Achtung:** Seien Sie vorsichtig, dass Sie keine Kratzer oder andere Schäden verursachen bzw. sich verletzen!
- In der linken Hörschale befindet sich unter dem Ohrpolster und schwarzem Vlies die FCC/IC Zertifizierungsnummer.



Abb. 1



Abb. 2

- Befestigen Sie das neue Ohrpolster.

Wichtig: Die Rastnase am Ring des Ohrpolsters muss in die Kerbe an der Hörschale einrasten. Siehe auch Abb. 3.

Müssen weitere Komponenten ersetzt werden, wenden Sie sich bitte an Ihre zuständige beyerdynamic-Vertretung.



Abb. 3

Hinweise für die Akku-Lebensdauer bei Li-Ion-Akkus

- Trennen Sie nach vollständigem Laden das Ladekabel vom Amiron wireless.
- Hohe Temperaturen, vor allem mit hohem Ladezustand, können zu irreversiblen Schäden führen.
- Sollten Sie den Akku längere Zeit nicht verwenden bzw. lagern, empfiehlt es sich, den Akku auf ungefähr 50% der Ladung zu bringen und bei Temperaturen bis max. 20 °C zu lagern.

Ersatzteile

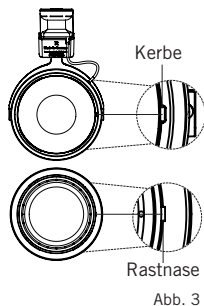
- Ersatzteile für den Amiron wireless finden Sie im Internet unter www.beyerdynamic.com unter der Rubrik „Service“.

Entsorgung

Dieses Symbol auf dem Produkt, in der Bedienungsanleitung oder auf der Verpackung bedeutet, dass Ihre elektrischen und elektronischen Geräte am Ende ihrer Lebensdauer gesondert vom Hausmüll entsorgt werden sollten. Es gibt getrennte Sammelsysteme für das Recycling in der EU. Für weitere Informationen wenden Sie sich bitte an die örtlichen Behörden oder an den Händler, bei dem Sie das Produkt erworben haben.



Entsorgung des Akkus

Dieses Symbol bedeutet, dass entsprechend den örtlichen Gesetzen und Vorschriften Ihr Produkt und/oder die Batterie getrennt vom Hausmüll entsorgt wird. Wenn das Produkt das Ende seiner Lebensdauer erreicht hat, bringen Sie es zu einer durch lokale Behörden benannten Sammelstelle. Die getrennte Sammlung und das Recycling Ihres Produkts und/oder des Akkus zum Zeitpunkt der Entsorgung hilft, die natürlichen Ressourcen zu schonen und es ist sichergestellt, dass das Recycling in einer Art und Weise stattfindet, die die menschliche Gesundheit und die Umwelt schützt.



- Alte Batterien können Stoffe enthalten, die schädlich für Ihre Gesundheit und die Umwelt sind.
- Entsorgen Sie benutzte Batterien immer gemäß den geltenden Vorschriften. Bitte werfen Sie die benutzten Akkus nicht ins Feuer (Explosionsgefahr) oder in Ihren Hausmüll. Bringen Sie sie zu Ihren örtlichen Sammelstellen. Die Rückgabe ist kostenlos und gesetzlich erforderlich. Bitte entsorgen Sie nur entladene Batterien.
- Alle Batterien werden recycelt, um wertvolle Materialien wie Eisen, Zink oder Nickel zurückzugewinnen.

Produktregistrierung

- Im Internet unter www.beyerdynamic.com können Sie Ihren Amiron wireless unter Angabe der Seriennummer registrieren.

Garantiebestimmungen

- Im Internet unter www.beyerdynamic.com finden Sie die aktuellen Garantiebestimmungen.

Technische Daten

HF-Frequenzbereich	2,4000 – 2,4835 GHz
Sendeleistung	10 mW
Betriebstemperaturbereich	0 bis 40 °C
Ladetemperaturbereich	10 bis 40 °C

Nähere Angaben zu den technischen Daten finden Sie im Internet unter: www.beyerdynamic.com/amiron-wireless

Vereinfachte EU-Konformitätserklärung

Hiermit erklärt beyerdynamic, dass das Funkübertragungsgerät die EU-Richtlinie 2014/53/EU erfüllt. Der vollständige Text der EU-Konformitätserklärung ist im Internet unter folgender Adresse zu finden:

<http://www.beyerdynamic.com/cod>

Warenzeichen

Die Bluetooth® Wortmarke und Logos sind eingetragene Marken der Bluetooth SIG, Inc. und jegliche Verwendung dieser Marken durch beyerdynamic ist lizenziert. Andere Marken und Handelsnamen gehören den jeweiligen Inhabern.

Nous vous remercions de la confiance apportée à notre maison en choisissant le casque Amiron wireless à connexion Bluetooth®.

Afin que vous profitiez de la meilleure expérience sonore possible, nous souhaitons vous expliquer de manière détaillée comment utiliser le casque Amiron wireless.

Consignes de sécurité

Prudence :



Lorsque vous branchez le casque Amiron wireless, veillez à ce que le volume sonore soit réglé à un minimum. Réglez le volume sonore seulement après avoir mis le casque sur les oreilles.

Nous souhaitons vous avertir qu'une écoute à volume sonore trop élevé pendant trop longtemps peut endommager l'ouïe. Des lésions auditives représentent toujours une diminution irréversible de la capacité auditive.

Veillez à régler systématiquement un niveau sonore approprié. En règle générale, plus le volume sonore est élevé, plus la durée d'écoute est courte. C'est ce que montre un exemple issu du monde du travail : Selon des règles professionnelles en matière de sécurité et de santé sur le lieu de travail, les nuisances sonores par ex. sur le lieu de travail ne doivent pas dépasser 85 dB (volume de manière à ne pas déranger les voisins) à une durée d'écoute maximale admissible de 8 heures. Si le volume sonore est augmenté respectivement de 3 dB, la durée d'écoute est réduite de moitié, c'est-à-dire la durée d'écoute est de 4 heures à un volume sonore de 88 dB et de 2 heures à un volume sonore de 91 dB, etc..

L'application MIY de beyerdynamic vous permet de personnaliser votre casque Amiron wireless. La fonction de localisation de l'application permet d'utiliser le casque Amiron wireless de manière à ce que vous ne dépassiez pas une valeur maximale de charge acoustique (« bruit ») avec le casque mesurée selon les connaissances d'ordre général courantes. Veuillez noter que le casque Amiron wireless et l'application MIY ne peuvent saisir que les nuisances sonores provoquées par le casque lui-même ; d'autres sources de bruit externes telles que, par ex., le bruit provenant des chantiers, de concerts auxquels vous assistez, etc. ne peuvent pas, en revanche, être normalement prises en compte lors de la mesure de la charge acoustique. Le casque Amiron wireless et l'application MIY ne vous donnent donc aucune vue d'ensemble de toutes les charges auxquelles est exposée votre ouïe. L'application MIY affiche uniquement la charge acoustique transmise par le casque Amiron wireless et c'est ainsi à vous qu'il appartient de la limiter à une valeur raisonnable.

Danger de mort !

Les casques diminuent énormément la perception acoustique des bruits ambiants. Le port d'un casque lors des déplacements sur la voie publique présente un gros risque potentiel. L'ouïe de l'utilisateur ne doit, en aucun cas, être si influencée que cela représente un risque pour la sécurité routière. Veuillez, en outre, veiller à ne pas utiliser les casques dans le rayon d'action de machines et d'outils potentiellement dangereux.

Risque de blessures !

Évitez tout mouvement brusque lorsque vous portez des casques filaires. Vous risqueriez de vous blesser sérieusement, en particulier si vous portez des piercings, des boucles d'oreilles, des lunettes, etc. qui s'empêtreraient dans le câble.

Accessoires fournis avec le système

- Casque Amiron wireless
- Câble de raccordement avec télécommande, jack de 3,5 mm
- Câble de chargement USB-A sur USB-C
- Étui rigide
- Livret de garantie
- Guide de démarrage rapide

Application MIY (Make it Yours) de beyerdynamic

L'application MIY (Make it Yours) de beyerdynamic vous permet de personnaliser votre casque Amiron wireless. L'application est disponible pour Apple iOS et Android et peut être téléchargée depuis l'App Store d'Apple ou le Play Store de Google.

Remarque concernant le logiciel, version 1.0

Les indications suivantes se réfèrent à la version 1.0 du logiciel installée dans le présent casque Bluetooth®.

Mise à jour du logiciel

Une version plus récente que la version installée sur le logiciel (version 1.0) est éventuellement disponible. Le cas échéant, vous pouvez la mettre à jour vous-même.

- Téléchargez sur votre ordinateur l'outil de mise à jour du logiciel de la page de produit du casque Amiron wireless sur www.beyerdynamic.com.
- Allumez le casque Amiron wireless et connectez-le à la prise USB ② de votre ordinateur à l'aide du câble de chargement USB.
- Démarrez l'outil de mise à jour puis suivez les consignes qui s'affichent à l'écran.

Remarques concernant la compatibilité

Le câble de raccordement Bluetooth du casque Amiron wireless est compatible avec les lecteurs Bluetooth supportant les profils suivants :

- A2DP (pour la transmission audio)
- HFP (pour la téléphonie)
- HSP (pour la sortie vocale)
- AVRCP (pour la transmission des signaux de commande)

Remarque :

Les fonctions liées sont disponibles uniquement lorsqu'elles sont supportées par le lecteur.

Codecs audios supportés

Dans le profil A2DP, le casque Amiron wireless supporte les codecs audios SBC, AAC, aptX™, aptX™ LL et aptX™ HD. aptX™ HD offre la meilleure qualité audio. aptX™ LL offre la latence audio la plus faible.

Remarque :

Notez que pour la transmission audio, il est uniquement possible d'utiliser les codecs présents dans le lecteur.

Le lecteur et le casque Amiron wireless s'accordent automatiquement pour choisir le meilleur codec commun disponible dans l'ordre suivant :

1. aptX™ LL
2. aptX™ HD
3. aptX™
4. AAC
5. SBC

Remarque : Notez que la plupart des lecteurs n'affichent pas le codec qu'ils utilisent activement.

Éléments de commande

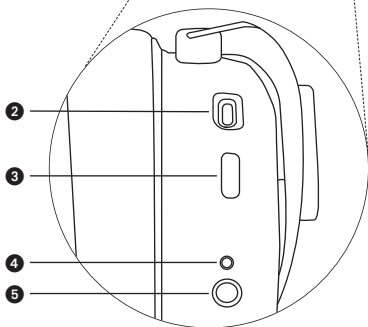
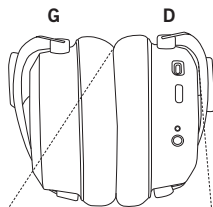
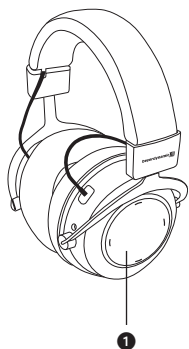

- | | | | | | |
|---|---------------|---|---|---|------------|
| ❶ | Champ tactile | ❷ | Prise USB pour le câble de chargement (USB-C) | ❹ | Microphone |
| ❸ | Bouton LED | ❺ | Prise jack de 3,5 mm pour le câble audio | | |

Allumer et éteindre le casque

Les fonctions suivantes se rapportent à un casque Amiron wireless qui a déjà été connecté à un appareil compatible avec Bluetooth.

- **Allumer :**
Maintenez le bouton ❸ enfoncé pendant env. 2 secondes.
La LED ❸ s'allume une fois en rouge.
- **Éteindre :**
Maintenez le bouton ❸ enfoncé pendant env. 6 secondes.
La LED ❸ s'allume une fois en rouge puis s'éteint.

Connexion au lecteur (pairage)

Avant de pouvoir utiliser le casque Amiron wireless pour la première fois, vous devez le connecter à votre téléphone mobile ou à un autre appareil compatible avec Bluetooth. L'opération de connexion peut varier en fonction des différents lecteurs. Consultez le mode d'emploi correspondant du lecteur respectif.

- Alors que le casque Amiron wireless **est éteint**, appuyez pendant 6 secondes sur le bouton ③ pour lancer le mode de connexion Bluetooth. La LED ③ clignote en alternance en bleu et en rouge.
- Activez la fonction Bluetooth sur votre lecteur et laissez-le éventuellement rechercher de nouveaux appareils.
- Dans le menu Bluetooth du lecteur, sélectionnez « beyerdynamic Amiron wireless » parmi les appareils disponibles et connectez les deux appareils. À chaque nouvel allumage, les deux appareils se connecteront automatiquement.

Vous pouvez également connecter le casque Amiron wireless par le biais de la NFC à un lecteur compatible avec NFC. Le casque Amiron wireless doit être allumé. C'est sans importance si le casque Amiron wireless est en mode connexion (pairage) ou non.

- Activez la fonction NFC sur votre lecteur pour que toutes les informations nécessaires soient transmises vers le lecteur et qu'une connexion puisse être établie.
- Veuillez tenir le capteur NFC de l'appareil de lecture au niveau de la zone inférieure de la coque d'écouteur gauche, car cette dernière intègre la puce NFC. Cf. logo NFC sur l'illustration. Vous trouverez la position exacte de la puce NFC sur votre appareil de lecture dans la notice d'utilisation de ce dernier.

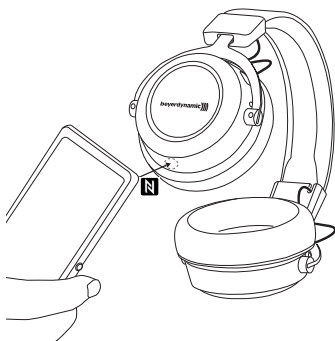

Connexion et suppression des lecteurs dans la liste

S'il y a déjà plusieurs lecteurs dans la liste de votre casque Amiron wireless et si vous ne pouvez pas connecter votre casque Amiron à un autre lecteur, la liste est pleine et vous devez l'effacer afin de pouvoir ajouter le nouveau lecteur.

Procédez comme suit pour effacer la liste :

- Maintenez le bouton ③ du casque Amiron wireless **éteint** enfoncé pendant plus de 10 secondes afin que le casque passe au mode de connexion et efface, en même temps, tous les lecteurs de la liste.

Fonctionnement à points multiples

Il est possible de connecter jusqu'à 8 appareils compatibles avec Bluetooth au casque Amiron wireless. Au maximum deux appareils peuvent établir en même temps une connexion active. La lecture de morceaux de musique et la téléphonie ne sont cependant possibles qu'avec un appareil. Le téléphone a alors priorité sur la lecture de morceaux de musique c'est-à-dire que la lecture de morceaux de musique est interrompue dès que quelqu'un appelle.

La liste des priorités suivantes est applicable lors de l'utilisation des lecteurs (LE) :

Priorité	Profil	Lecteurs (LE)
1	HFP (pour la téléphonie)	LE1 (le premier appareil qui est connecté)
2	HFP (pour la téléphonie)	LE2 (le deuxième appareil qui est connecté)
3	A2DP (lecture de morceaux de musique)	LE1 (le premier appareil qui est connecté)
4	A2DP (lecture de morceaux de musique)	LE2 (le deuxième appareil qui est connecté)

Régler les points multiples

- Connectez le casque Amiron wireless au premier appareil (voir « Connecter au lecteur »).
- Désactivez la connexion Bluetooth du premier appareil.
- Éteignez le casque Amiron wireless.
- Appuyez pendant 6 secondes sur le bouton **3** pour lancer le mode de connexion (la LED **3** clignote lentement en alternance en bleu et en rouge).
- Connectez le casque Amiron wireless au premier appareil (voir « Connecter au lecteur »).
- Réactivez la connexion Bluetooth du premier appareil qui se connecte automatiquement au casque Amiron wireless.
- Lorsque les deux appareils sont couplés au casque Amiron wireless, l'Amiron wireless se connecte automatiquement aux deux appareils à chaque prochaine mise en marche.

Utiliser les points multiples

Lorsque vous avez connecté le casque Amiron wireless à deux appareils

- et que vous venez d'activer la lecture des médias, appuyez brièvement deux fois sur le champ tactile **1** pour accepter un appel entrant,
- et que vous venez de raccrocher, appuyez brièvement deux fois sur le champ tactile **1** pour reprendre la lecture du média que vous étiez en train d'écouter.

Lecture des médias

Notez que les fonctions décrites ci-dessous dépendent du lecteur utilisé et du logiciel de lecture. Il est possible qu'elles ne soient pas disponibles. Le casque Amiron wireless envoie uniquement des signaux de commande conformes au standard Bluetooth.

Important : veuillez toujours toucher le champ tactile ❶ uniquement avec un seul doigt pour éviter tout dysfonctionnement.

- *Démarrage / Pause :*
Appuyez brièvement 2 fois sur le champ tactile ❶.

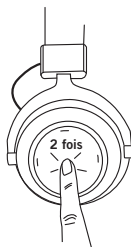

- *Titre suivant :*
Balayez le champ tactile ❶ vers l'avant.

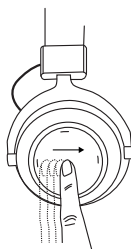

- *Titre précédent :*
Balayez le champ tactile ❶ vers l'arrière.

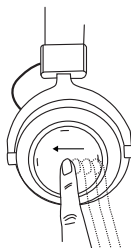

- *Avance rapide :*

Balayez le champ tactile ❶ vers l'avant et restez au moins 1 seconde dans cette position.

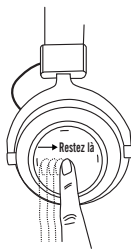

- *Retour rapide :*

Balayez le champ tactile ❶ vers l'arrière et restez au moins 1 seconde dans cette position.

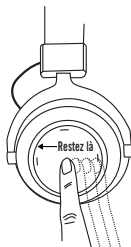

- *Augmenter le volume sonore :*

Balayez le champ tactile ❶ vers le haut. Lorsque vous balayez le champ tactile vers le haut et restez dans cette position, le volume augmente progressivement jusqu'au maximum. Un signal sonore indique le volume sonore maximum atteint.

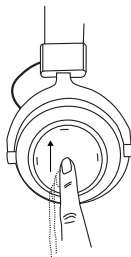

- *Diminuer le volume sonore :*

Balayez le champ tactile ❶ vers le bas. Lorsque vous balayez le champ tactile vers le bas et restez dans cette position, le volume augmente progressivement jusqu'au minimum. Un signal sonore indique le volume sonore minimum atteint.

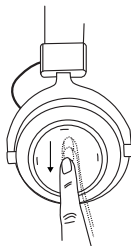

Appeler l'assistant personnel

- *Appeler l'assistant personnel de votre smartphone ou de votre tablette (Siri, Google Assistant etc.) :*
Appuyez environ 2 secondes au centre du champ tactile ❶.

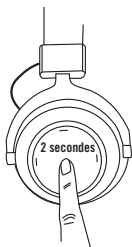

Commande d'appel

Les fonctions mentionnées ci-après servent à gérer les appels.

- *Accepter / terminer l'appel :*
Appuyez brièvement deux fois sur le champ tactile ❶.

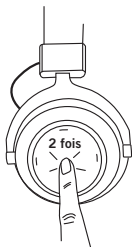

- *Refuser un appel :*
Appuyez environ 2 secondes au centre du champ tactile ❶.

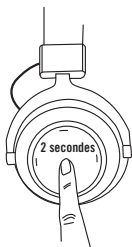

- *Rétro-appel (commutation entre deux correspondants) :*
Appuyez environ 2 secondes au centre du champ tactile ❶.

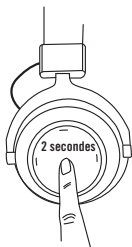

Charger l'accu

- Nous vous recommandons d'utiliser exclusivement le câble de chargement USB fourni pour charger l'accu.
- À l'aide du câble de chargement USB joint, branchez le casque Amiron wireless à ce port USB conforme sous tension (le bloc d'alimentation USB, par exemple).
- Durant le chargement, la LED rouge ❸ clignote.
- Dès que la LED ❸ s'allume en permanence en rouge, l'accu est entièrement rechargé.
- Retirez le câble de chargement USB une fois le chargement terminé.

Activer ou désactiver aptX™ HD

- *Activer aptX™ HD :*

Mettez le casque Amiron wireless en marche.

Exécutez les opérations suivantes **en l'espace de deux secondes**:

- Maintenez le bouton ❸ enfoncé.
- Balayez le champ tactile ❶ du doigt en allant vers le haut.
- Relâchez le bouton ❸.

- *Désactiver aptX™ HD :*

Mettez le casque Amiron wireless en marche.

Exécutez les opérations suivantes **en l'espace de deux secondes**:

- Maintenez le bouton ❸ enfoncé.
- Balayez le champ tactile ❶ du doigt en allant vers le bas.
- Relâchez le bouton ❸.

Activer ou désactiver des annonces vocales

- *Activer / Désactiver des annonces vocales :*

Mettez le casque Amiron wireless en marche.

Exécutez les opérations suivantes **en l'espace de deux secondes**:

- Maintenez le bouton ❸ enfoncé.
- Appuyez brièvement deux fois sur le champ tactile ❶ avec un doigt.
- Relâchez le bouton ❸.

Réinitialiser aux réglages effectués en usine

- Mettez le casque Amiron wireless en marche.

Exécutez les opérations suivantes **en l'espace de deux secondes**:

- Maintenez le bouton ❸ enfoncé.
- Balayez le champ tactile ❶ du doigt en allant vers l'arrière.
- Relâchez le bouton ❸.

Tableau des fonctions tactiles et des boutons

Sauf indication contraire, les fonctions listées s'appliquent à un casque **mis en marche**.

Allumer	Appuyez pendant 2 secondes sur le bouton 3
Éteindre	Appuyez pendant 6 secondes sur le bouton 3
Mode de connexion (pairage)	Éteignez le casque puis appuyez pendant 6 secondes sur le bouton 3 .
Supprimer le mode de connexion et la liste	Éteignez le casque puis appuyez pendant au moins 10 secondes sur le bouton 3 .
Démarrage / Pause	Appuyez brièvement 2 fois sur le champ tactile 1
Titre suivant	Balayez le champ tactile 1 vers l'avant
Titre précédent	Balayez le champ tactile 1 vers l'arrière
Avance rapide	Balayez le champ tactile 1 vers l'avant et restez au moins 1 seconde dans cette position
Retour rapide	Balayez le champ tactile 1 vers l'arrière et restez au moins 1 seconde dans cette position
Accepter / terminer l'appel	Appuyez brièvement 2 fois sur le champ tactile 1
Refuser un appel	Appuyer pendant 2 secondes sur le champ tactile 1
Rétro-appel (commutation entre deux correspondants)	Appuyer pendant 2 secondes sur le champ tactile 1
Lancer l'assistant personnel (Siri, Google Assistant, etc.)	Appuyer pendant 2 secondes sur le champ tactile 1

Tableau des réglages

Les réglages listés s'appliquent à un casque **mis en marche**.

Activer aptX™ HD	Appuyez pendant 2 secondes sur le bouton 3 et, en même temps, balayez le champ tactile 1 vers le haut avec le doigt
Désactiver aptX™ HD	Appuyez pendant 2 secondes sur le bouton 3 et, en même temps, balayez le champ tactile 1 vers le bas avec le doigt
Activer et désactiver des annonces vocales	Appuyez pendant 2 secondes sur le bouton 3 et, en même temps, appuyez deux fois sur le champ tactile 1 avec le doigt
Réinitialiser aux réglages effectués en usine	Appuyez pendant 2 secondes sur le bouton 3 et, en même temps, balayez le champ tactile 1 vers l'arrière avec le doigt

Tableau de l'état de la LED sur le casque

Chargement	La LED rouge clignote
Chargement complet	La LED rouge est allumée en permanence
Éteindre	La LED rouge s'allume une fois pendant 1,5 secondes
Accu presque vide	La LED rouge clignote rapidement 3 fois
Mode de connexion Bluetooth activé (pairage)	Les LED rouge et bleue clignotent en alternance
Connexion Bluetooth active	La LED bleue clignote lentement avec des pauses de 7 secondes
Connexion Bluetooth perdue	La LED bleue clignote lentement avec des pauses de 3 secondes
Lecture du média activée	La LED bleue clignote lentement avec des pauses de 7 secondes
Appel entrant	La LED bleue clignote rapidement avec des pauses d'1 seconde

Réglages des lecteurs pour obtenir le meilleur son sans câble

Pour obtenir le meilleur son possible avec le casque Amiron wireless via Bluetooth, vous devez prendre en compte les remarques pratiques suivantes :

- Réglez le volume sonore du casque Amiron wireless sur le minimum et le volume du lecteur sur le maximum. Réglez ensuite le son uniquement sur le casque Amiron wireless et non pas sur le lecteur. Cela ne s'applique qu'aux lecteurs qui ne synchronisent pas automatiquement le volume sonore.
- Quant aux lecteurs qui synchronisent automatiquement le volume sonore (par ex. iPhone, iPad ou divers smartphones Android), le volume du casque est toujours identique au volume du lecteur.
- Désactivez les éventuels effets audios existants dans votre logiciel de lecture.
- Veillez à ce que aptX™ HD soit actif sur le casque Amiron wireless si votre lecteur le prend en charge.

Résolution des problèmes

Problème	Cause	Solution
Il est impossible d'allumer le casque Amiron wireless	L'accu est vide ou le niveau de charge de l'accu n'est plus que faible	Chargez l'accu
Aucun son audio n'est restitué	Aucune connexion Bluetooth	Connectez le casque Amiron wireless au lecteur
Le casque Amiron wireless n'apparaît pas parmi les appareils Bluetooth disponibles dans le lecteur	<ul style="list-style-type: none"> • Le casque Amiron wireless est éteint • Le casque Amiron wireless n'est pas en mode connexion • Il existe déjà une connexion Bluetooth avec un autre lecteur 	<ul style="list-style-type: none"> • Mettez le casque Amiron wireless en marche • Mettez le casque Amiron wireless en mode de connexion • Coupez la connexion Bluetooth avec l'autre lecteur et connectez le casque Amiron wireless à l'appareil souhaité
Le son restitué est trop faible bien que le volume réglé sur le casque Amiron wireless est au maximum	Le signal audio transmis est trop faible	Augmentez le volume de lecture du lecteur

Problème	Cause	Solution
Le son est aigu et la restitution des basses est trop faible	L'étanchéité des coussinets ne suffit pas	Portez le casque Amiron wireless de manière à obtenir une étanchéité maximum
La portée sans fil est insuffisante ou la connexion est coupée	Il y a des interférences avec d'autres appareils	Éloignez-vous des routeurs wifi et des micro-ondes et faites attention à ce que vous ne soyez pas entre le lecteur et Amiron wireless

Branchement du câble audio

L'appareil est livré avec un câble audio équipé d'une télécommande et d'une fiche jack de 3,5 mm à chacune de ses extrémités. Enfoncez une extrémité du câble audio dans la prise jack **1** de la coque du casque lorsque vous souhaitez utiliser le casque sans connexion Bluetooth. Faites attention à ce que le casque Amiron wireless soit éteint. Le casque fonctionne de manière passive si bien que l'appareil ne consomme pas de courant via l'accu.

Éléments de commande de la télécommande du câble

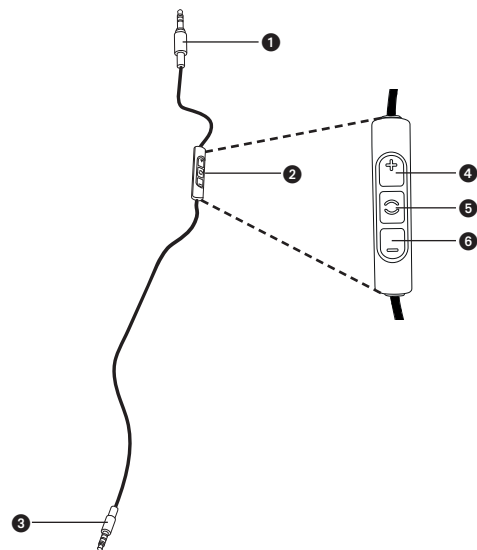

- | | | | |
|----------|---|----------|---|
| 1 | Fiche de raccordement de la coque du casque, jack de 3,5 mm | 4 | Bouton pour augmenter le volume sonore |
| 2 | Télécommande | 5 | Bouton pour gérer les appels et la lecture des médias |
| 3 | Fiche de raccordement à l'appareil radio, jack de 3,5 mm | 6 | Bouton pour diminuer le volume sonore |

Remarques concernant l'utilisation

Le câble fourni comprend une télécommande avec trois boutons et un microphone. Branchée sur des smartphones ou des tablettes compatibles, cette télécommande vous permet de commander des appels téléphoniques, de lire des médias et de régler le volume sonore.

La condition préalable est que le lecteur soit équipé d'une prise casque intégrée et que l'affectation des broches corresponde à la norme CTIA. Les fonctions décrites par la suite sont possibles uniquement dans ce cas.

Branchez le câble à la broche droite de la prise casque.

Lecture des médias

- *Démarrer / Arrêter la lecture du média:*

Appuyez brièvement sur le bouton du milieu **5**.

Remarque :

En fonction du lecteur et de la version du système d'exploitation et/ou du logiciel, éventuellement d'autres fonctions peuvent être commandées par le bouton du milieu lors de la lecture du média. Pour de plus amples détails, adressez-vous au fabricant du smartphone ou de la tablette.

Réglage du volume sonore

- *Augmenter le volume sonore :*

Appuyez brièvement sur le + bouton **4** pour augmenter le son d'un palier.

- *Diminution du volume sonore:*

Appuyez brièvement sur le - bouton **6** pour diminuer le son d'un palier.

Remarque :

Notez que tous les smartphones et tablettes ne prennent pas en charge cette fonction. Pour les smartphones et tablettes utilisant le système d'exploitation Android, il est nécessaire que le lecteur de média supporte la « Wired Audio Headset Specification » (Spécification sur les casques audio à fil) (<https://source.android.com/devices/accessories/headset/specification.html>). Le cas échéant, adressez-vous au fabricant du smartphone ou de la tablette.

Appeler l'assistant personnel

- *Appeler l'assistant personnel de votre smartphone ou de votre tablette (Siri, Google Assistant etc.) :*

Appuyez environ 2 secondes sur le bouton du milieu **5**.

Gestion des appels

- *Accepter / terminer l'appel :*
Appuyez brièvement sur le bouton du milieu ⑤.

Remarque :

Faites attention à ne pas recouvrir l'ouverture du microphone se trouvant au dos de la télécommande. En fonction du smartphone et de la version du système d'exploitation et/ou du logiciel, éventuellement d'autres fonctions peuvent être commandées en appuyant sur le bouton du milieu ⑤. En outre, il est éventuellement possible d'appeler l'assistant personnel (Siri ou Google Assistant) en appuyant sur le bouton du milieu ⑤. Pour de plus amples détails, adressez-vous au fabricant du smartphone ou de la tablette.

Entretien – Position du numéro de certification FCC/IC/Japan

- Pour nettoyer le casque Amiron wireless, utilisez uniquement un chiffon doux et sec ou légèrement humidifié avec de l'eau.
- N'utilisez pas de nettoyant contenant des solvants car ceux-ci peuvent endommager la surface.

Les coussinets étant soumis à une usure naturelle, il est nécessaire de les remplacer de temps en temps.

Vous pouvez effectuer vous-même cette tâche :

- Saisissez le coussinet des oreillettes en mettant les doigts sur le bord pour l'enlever de la coque du casque (voir fig. 1). Veuillez noter qu'il faudra exercer une certaine force pour cette opération. Vous pouvez également utiliser un outil plat et émoussé (voir fig. 2).

Attention : Faites attention à ne pas causer ni des rayures ni des dommages et à ne pas vous blesser !

- Le numéro de certification FCC/IC/Japan se trouve dans la coque gauche, sous le coussinet et le rembourrage noir.

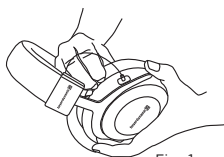

Fig. 1

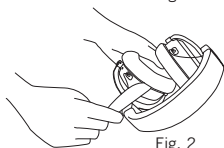

Fig. 2

- Fixez le coussinet d'oreillette neuf.

Important : Le cran de la bague du coussinet d'oreillette doit s'encliquer dans l'encoche de la coque. Voir également la fig. 3.

S'il est nécessaire de remplacer d'autres pièces, veuillez contacter le représentant local de beyerdynamic responsable de votre région.

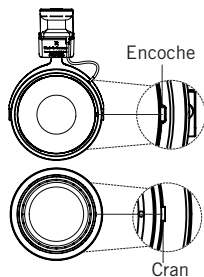

Fig. 3

Remarque concernant la durée de vie des accus li-ion

- Une fois le chargement entièrement terminé, débranchez le câble de chargement du casque Amiron wireless.
- Les températures élevées, surtout en cas de niveau de chargement élevé, peuvent provoquer des dommages irréversibles.
- Si vous n'utilisez pas ou que si vous stockez l'accu pendant une longue durée d'utilisation, il est recommandé de charger l'accu à environ 50 % et de le stocker à une température de 20 °C max.

Pièces de rechange

- Vous trouverez les pièces de rechange du casque Amiron wireless sur le site Internet www.beyerdynamic.com dans la rubrique « Service après-vente ».

Mise au rebut

Ce symbole représenté sur le produit, dans le mode d'emploi ou sur l'emballage indique que vos appareils électriques et électroniques ne doivent pas être éliminés avec les ordures ménagères en fin de vie. Il existe des systèmes de collecte individuels pour le recyclage dans l'UE. Pour de plus amples informations, merci de vous adresser aux autorités locales ou au revendeur auprès duquel vous avez acheté le produit.



Élimination de l'accu

Ce symbole indique qu'en fonction des lois et directives locales, votre produit et/ou son accu doivent être éliminés séparément des ordures ménagères. Lorsque le produit est arrivé en fin de vie, portez-le dans l'un des points de collectes indiqués par les autorités locales. La collecte séparée et le recyclage de votre produit et/ou de l'accu au moment de l'élimination contribuent à préserver les ressources naturelles. La collecte permet également de garantir un recyclage protégeant la santé humaine et préservant l'environnement.



- Les anciennes batteries peuvent contenir des produits nocifs pour la santé et l'environnement.
- Éliminez toujours les batteries utilisées conformément aux directives applicables. Ne jetez pas les accus utilisés dans le feu (risque d'explosion) ni dans les ordures ménagères. Portez-les dans votre point de collecte local. Le retour est gratuit et exigé par la loi. Éliminez uniquement les batteries déchargées.
- Toutes les batteries sont recyclées afin de récupérer les matériaux précieux tels que le fer, le zinc ou le nickel.

Enregistrement du produit

- Vous pouvez enregistrer votre casque Amiron wireless sur notre site Internet www.beyerdynamic.com en indiquant le numéro de série.

Conditions de garantie

- Vous trouverez nos conditions de garantie actuelles sur notre site Internet www.beyerdynamic.com.

Caractéristiques techniques

Plage des fréquence HF entre 2,4000 et 2,4835 GHz

Puissance d'émission 10 mW

Plage de la température de fonctionnement . . de 0 à 40 °C

Plage de la température de stockage de 10 à 40 °C

Vous trouverez de plus amples informations sur les données techniques sur notre site Internet : www.beyerdynamic.com/amiron-wireless

Déclaration de conformité de l'UE simplifiée

beyerdynamic déclare par la présente que l'appareil de transmission radio répond à la directive de l'Union européenne 2014/53/UE. Vous trouverez le texte intégral de la déclaration de conformité de l'UE sur Internet à l'adresse suivante :

<http://www.beyerdynamic.com/cod>

Marques déposées

La marque verbale et les logos Bluetooth® sont des marques déposées de Bluetooth SIG, Inc. et toute utilisation de ces marques par beyerdynamic intervient sous licence. Les autres marques et noms commerciaux appartiennent à leurs détenteurs respectifs.

Le agradecemos que haya adquirido unos auriculares Amiron wireless bluetooth®. Para que su experiencia acústica sea la mejor, aquí encontrará una descripción detallada sobre la utilización de Amiron wireless.

Instrucciones de seguridad

Atención:



Al ponerse los auriculares, compruebe que el volumen está al mínimo y ajuste el volumen una vez que los tenga puestos.

Le advertimos que un volumen excesivo o escuchar música durante demasiado tiempo pueden dañar el oído. Esto comporta siempre una merma irreversible de la capacidad auditiva.

Procure que el volumen sea el adecuado siempre. Regla de oro: a mayor volumen, audición más breve. Un ejemplo de la vida laboral sirve para ilustrarlo: Según normas de prevención de riesgos laborales, la exposición a ruido en el trabajo no debería exceder los 85 dB (volumen medio) en un tiempo de exposición máximo de 8 horas. Por cada aumento de 3 dB, el tiempo de audición permitido se reduce a la mitad; es decir, a 88 dB el tiempo de audición máxima son 4 horas, a 91 dB 2 horas, y así sucesivamente.

Con la aplicación MIY App de beyerdynamic puede personalizar su Amiron wireless. La función de seguimiento de la aplicación permite utilizar el Amiron wireless de modo que usted no supere con los auriculares la exposición acústica ("ruido") máxima, determinada según los conocimientos convencionales generales. Por favor, tenga en cuenta que el Amiron wireless y la MIY App solo pueden registrar los ruidos causados por el auricular mismo; por el contrario, otras fuentes de ruido externas (por ejemplo de una obra, un concierto, etc.) es evidente que no pueden ser tenidas en cuenta en el cálculo de la exposición acústica. El Amiron wireless y la MIY App no ofrecen, por tanto, un cuadro general de la exposición total de su oído. La MIY App muestra exclusivamente la exposición acústica transmitida por el Amiron wireless y usted puede limitarla a una medida aceptable.

¡Peligro de muerte!

Los auriculares reducen drásticamente la percepción acústica exterior. Utilizar auriculares durante el tránsito vial es muy peligroso. La capacidad de audición del usuario no puede estar mermada de tal manera que resulte una amenaza para la seguridad vial. Tenga en cuenta también, que no debe utilizar los auriculares en un entorno de máquinas potencialmente peligrosas o maquinaria de trabajo.

¡Peligro de lesiones!

Si sus auriculares están conectados por cable, evite los movimientos bruscos. Puede sufrir lesiones graves especialmente si lleva piercings, pendientes, gafas, etc. al engancharse estos en el cable.

Accesorios incluidos

- Auriculares Amiron wireless
- Cable de conexión con mando a distancia, jack de 3,5 mm
- Cable de audio USB-A a USB-C
- Caja
- Librito de garantía
- Guía de inicio rápido

beyerdynamic MIY App

Con beyerdynamic MIY App puede personalizar su Amiron wireless. Esta aplicación para Apple iOS y Android está disponible y se puede descargar de Apple App Store y Google Play Store.

Nota sobre el firmware versión 1.0

Las siguientes indicaciones se refieren a la versión 1.0 del firmware instalado en los auriculares bluetooth®.

Actualización del firmware

Probablemente ya está disponible una nueva versión de firmware, más actual que la instalada de fábrica. Si es así, puede actualizarla usted mismo.

- Descargue en su ordenador la herramienta de actualización de firmware de la página del producto Amiron wireless en www.beyerdynamic.com.
- Encienda el Amiron wireless y conéctelo al ordenador con el cable de carga USB a través del USB ②.
- Inicie la herramienta de actualización y siga las instrucciones en la pantalla.

Indicaciones de compatibilidad

Amiron wireless es compatible con los dispositivos de reproducción bluetooth que soportan estos perfiles:

- A2DP (para la transferencia de audio)
- HFP (para telefonía)
- HSP (para salida de voz)
- AVRCP (para la transmisión de señales de control)

Nota:

Las funciones vinculadas solo están disponibles si el dispositivo de reproducción las soporta.

Códecs de audio soportados

Dentro del perfil A2DP, Amiron wireless soporta los códecs de audio SBC, AAC, aptX™, aptX™ LL y aptX™ HD. La mejor calidad de audio se obtiene con aptX™ HD. La menor latencia de audio la ofrece aptX™ LL.

Nota:

Tenga en cuenta que solo se pueden utilizar los códecs para la transmisión de audio que estén disponibles también en el dispositivo de reproducción.

El dispositivo de reproducción y Amiron wireless se comunican automáticamente en el mejor códec común disponible por el orden siguiente:

1. aptX™ LL
2. aptX™ HD
3. aptX™
4. AAC
5. SBC

Nota: Tenga en cuenta que la mayoría de dispositivos de reproducción no muestran el códec activo en uso.

Elementos de mando

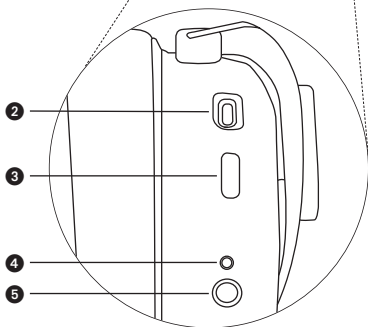
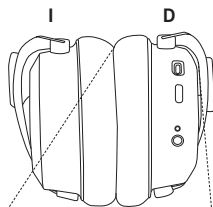
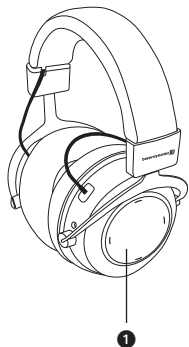

- ❶ Panel táctil
- ❷ Puerto USB para el cable de carga (USB-C)
- ❸ Botón LED
- ❹ Micrófono
- ❺ Conexión de 3,5 mm para el cable de audio

Conexión y desconexión de los auriculares

Las siguientes funciones se refieren al Amiron wireless una vez conectado a un dispositivo compatible con bluetooth.

- **Conexión:**
Mantenga pulsado el botón ❸ durante 2 segundos aproximadamente. El LED ❸ se encenderá en rojo.
- **Desconexión:**
Mantenga pulsado el botón ❸ durante 6 segundos aproximadamente. El LED ❸ se encenderá en rojo y se apagará.

Enlace con el dispositivo de reproducción (emparejamiento)

Antes de utilizar Amiron wireless por primera vez, debe enlazarlo con el teléfono móvil o cualquier otro dispositivo bluetooth. El proceso de enlace puede variar de un dispositivo de reproducción a otro. Le rogamos que siga las instrucciones del dispositivo de reproducción.

- Pulse durante 6 segundos el botón ❸ del Amiron wireless **apagado** para iniciar el modo de conexión por bluetooth. El LED ❸ parpadea rápido alternando azul y rojo.
- Active la función bluetooth de su dispositivo de reproducción y deje que busque nuevos dispositivos.
- En el menú bluetooth del dispositivo de reproducción, en los dispositivos disponibles, seleccione «beyerdynamic Amiron wireless» y enlázelos. A partir de ahora, cada vez que ponga en marcha los dispositivos, se enlazarán automáticamente.

Como alternativa, puede enlazar Amiron wireless a través de NFC con un dispositivo de reproducción compatible con NFC. Amiron wireless debe estar conectado. No tiene importancia si el Amiron wireless se encuentra en modo de conexión (emparejamiento) o no.

- Active la función NFC en su dispositivo de reproducción para que se transmita toda la información necesaria al dispositivo y se establezca la conexión.
- Mantener el sensor NFC del aparato reproductor en la zona inferior de la carcasa izquierda, ya que es ahí donde se halla integrado el chip NFC. Ver logotipo NFC en la figura. La posición exacta del chip NFC en su aparato reproductor la encontrará en el manual de instrucciones correspondiente.

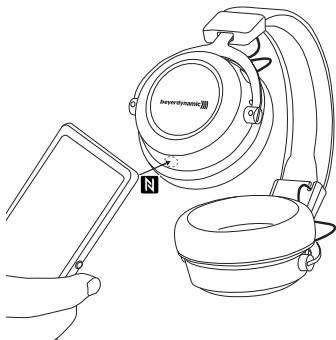

Conexión y borrado de dispositivos de la lista

Si en la lista de su Amiron wireless ya hay varios dispositivos de reproducción y su Amiron wireless no se puede conectar a ningún dispositivo más, la lista está llena y se debería borrar entera para añadir el nuevo dispositivo de reproducción.

Para borrar la lista, proceda del modo siguiente:

- Pulse el botón ❸ con el Amiron wireless **apagado** durante más de 10 segundos para que Amiron wireless pase al modo de conexión y borre al mismo tiempo todos los dispositivos de reproducción de la lista.

Uso multi punto

Amiron wireless se puede acoplar a hasta 8 dispositivos bluetooth. Permite una conexión activa simultánea con dos dispositivos como máximo. No obstante, la reproducción de música y la telefonía solo se puede realizar en un único dispositivo. En ese caso, la telefonía tiene prioridad sobre la reproducción de música. Es decir, al recibir una llamada, se interrumpe la música.

Al utilizar dispositivos de reproducción (DR) se aplica la siguiente lista de prioridades:

Prioridad	Perfil	Dispositivos de reproducción (DR)
1	HFP (telefonía)	DR 1 (el dispositivo que se ha conectado antes)
2	HFP (telefonía)	DR 2 (el dispositivo que se ha conectado después)
3	A2DP (reproducción de música)	DR 1 (el dispositivo que se ha conectado antes)
4	A2DP (reproducción de música)	DR 2 (el dispositivo que se ha conectado después)

Ajuste multi punto

- Enlace Amiron wireless con el primer dispositivo (véase «Enlace con el dispositivo de reproducción»).
- Desactive la conexión por Bluetooth en el primer dispositivo.
- Apague el Amiron wireless.
- Pulse el botón **3** durante 6 segundos para iniciar el modo de conexión (el LED **3** parpadea lentamente alternando azul y rojo).
- Enlace Amiron wireless con el segundo dispositivo (véase «Enlace con el dispositivo de reproducción»).
- Active de nuevo la conexión de Bluetooth en el primer dispositivo, que se conecta automáticamente con el Amiron wireless.
- Si ambos dispositivos están acoplados a Amiron wireless, Amiron wireless se conecta automáticamente a ambos cada vez que se enciende de nuevo.

Uso multi punto

Una vez haya enlazado Amiron wireless con dos dispositivos,

- y activado la reproducción de medios, pulse brevemente el panel táctil **1** para responder una llamada
- y al colgar, pulse de nuevo el panel táctil **1** brevemente para iniciar la reproducción de medios que estaba escuchando.

Reproducción de medios

Tenga en cuenta que las funciones descritas a continuación dependen del dispositivo de reproducción utilizado y el software del reproductor, y puede que no estén disponibles. Amiron wireless solo envía señales de control que cumplen los estándares bluetooth.

Importante: Maneje el panel táctil ❶ con un solo dedo para evitar errores en la función.

- *Inicio/Pausa:*

Toque 2 veces brevemente el panel táctil ❶.



- *Título siguiente:*

Deslice el dedo hacia delante en el panel táctil ❶.

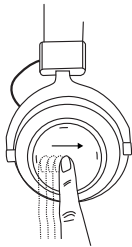

- *Título anterior:*

Deslice el dedo hacia atrás en el panel táctil ❶.

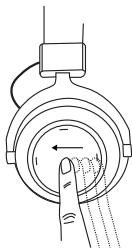

- **Avanzar:**
Deslice el dedo hacia delante en el panel táctil ❶ y manténgalo durante 1 segundo por lo menos.

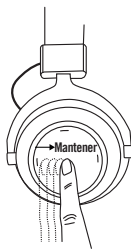

- **Retroceder:**
Deslice el dedo hacia atrás en el panel táctil ❶ y manténgalo durante 1 segundo por lo menos.

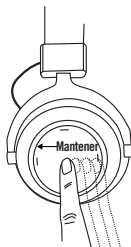

- **Subir el volumen:**
Deslice el dedo hacia arriba en el panel táctil ❶. Si desliza el dedo hacia arriba y lo mantiene ahí, el volumen subirá paulatinamente hasta llegar al máximo. Cuando se llegue al máximo sonará una señal acústica.

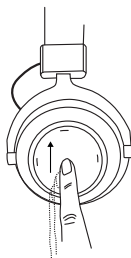

- **Reducir el volumen:**
Deslice el dedo hacia abajo en el panel táctil ❶. Si desliza el dedo hacia abajo y lo mantiene ahí, el volumen bajará paulatinamente hasta llegar al mínimo. Cuando se llegue al mínimo sonará una señal acústica.

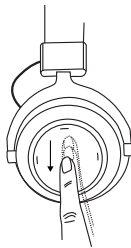

Abrir el asistente personal

- *Para abrir el asistente personal de su smartphone o tableta (Siri, Google Assistant etc.):*

Mantenga pulsado durante 2 segundos aprox. el centro del panel táctil ❶.

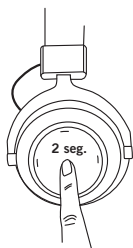

Control de llamadas

Las siguientes funciones sirven para controlar las llamadas.

- *Responder/colgar una llamada:*
Toque 2 veces breve y rápidamente el panel táctil ❶.



- *Rechazar llamada:*
Mantenga pulsado durante 2 segundos aprox. el centro del panel táctil ❶.

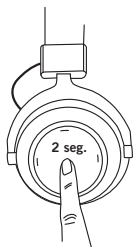

- *Llamada en espera (aceptar otra llamada mientras se habla)*
Mantenga pulsado durante 2 segundos aprox. el centro del panel táctil ❶.

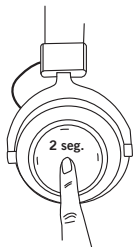

Cargar baterías

- Para cargar la batería recomendamos que utilice solo el cable de carga USB suministrado.
- Conecte el Amiron wireless con este cable de carga USB a una conexión de alimentación USB (p. ej. un adaptador de alimentación USB).
- Durante la carga, el LED ③ parpadea en rojo.
- Cuando el LED ③ se enciende en rojo fijo, la batería estará cargada.
- Finalizado el proceso de carga, desconecte el cable con USB.

Activar o desactivar aptX™ HD

- *Activar aptX™ HD:*

Encienda el Amiron wireless.

Ejecute a continuación los siguientes pasos **en dos segundos**:

- Mantenga pulsado el botón ③.
- Deslice el dedo hacia arriba por el panel táctil ①.
- Suelte el botón ③.

- *Desactivar aptX™ HD:*

Encienda el Amiron wireless.

Ejecute a continuación los siguientes pasos **en dos segundos**:

- Mantenga pulsado el botón ③.
- Deslice el dedo hacia abajo por el panel táctil ①.
- Suelte el botón ③.

Activar o desactivar mensajes de voz

- *Activar o desactivar mensajes de voz:*

Encienda el Amiron wireless.

Ejecute a continuación los siguientes pasos **en dos segundos**:

- Mantenga pulsado el botón ③.
- Pulse brevemente dos veces con el dedo sobre el panel táctil ①.
- Suelte el botón ③.

Restablecer la configuración de fábrica

- Encienda el Amiron wireless.

Ejecute a continuación los siguientes pasos **en dos segundos**:

- Mantenga pulsado el botón ③.
- Deslice el dedo hacia atrás por el panel táctil ①.
- Suelte el botón ③.

Tabla de funciones del panel táctil y los botones

Si no se indican otros términos, las funciones enumeradas rigen para los auriculares encendidos.

Conexión	Pulse el botón 3 durante 2 segundos
Desconexión	Pulse el botón 3 durante 6 segundos
Modo de conexión (emparejamiento)	Apague los auriculares, luego pulse el botón 3 6 segundos
Eliminar el modo de conexión y la lista	Apague los auriculares, luego pulse el botón 3 al menos 10 segundos
Inicio/Pausa	Toque 2 veces brevemente el panel táctil 1
Título siguiente	Deslice el dedo hacia delante en el panel táctil 1
Título anterior	Deslice el dedo hacia atrás en el panel táctil 1
Avanzar	Deslice el dedo hacia delante en el panel táctil 1 y manténgalo durante 1 segundo por lo menos
Retroceder	Deslice el dedo hacia detrás en el panel táctil 1 y manténgalo durante 1 segundo por lo menos
Responder/colgar una llamada	Toque 2 veces el panel táctil 1
Rechazar llamada	Pulse 2 segundos el panel táctil 1
Llamada en espera (aceptar otra llamada mientras se habla)	Pulse 2 segundos el panel táctil 1
Abrir el asistente personal (Siri, Google Assistant etc.)	Pulse 2 segundos el panel táctil 1

Tabla de ajustes

Los ajustes enumerados rigen para los auriculares **encendidos**.

Activar aptX™ HD	Pulse el botón 3 durante 2 segundos y al mismo tiempo deslice el dedo hacia arriba sobre el panel táctil 1
Desactivar aptX™ HD	Pulse el botón 3 durante 2 segundos y al mismo tiempo deslice el dedo hacia abajo sobre el panel táctil 1
Activar y desactivar mensajes de voz	Pulse el botón 3 durante 2 segundos y al mismo tiempo toque brevemente el panel táctil 1
Restablecer la configuración de fábrica	Pulse el botón 3 durante 2 segundos y al mismo tiempo deslice el dedo hacia abajo sobre el panel táctil 1

Tabla del significado de los LED del auricular

Carga	El LED rojo parpadea
Carga completa	LED en rojo permanente
Desconexión	El LED rojo se ilumina una vez durante 1,5 seg.
Batería casi descargada	El LED rojo parpadea 3 veces rápidamente
Modo de conexión bluetooth activo (emparejamiento)	LED parpadea alternando rojo y azul
Conexión bluetooth activa	El LED azul parpadea lentamente con pausas de 7 seg.
Conexión bluetooth interrumpida	El LED azul parpadea lentamente con pausas de 3 seg.
Reproducción de medios activa	El LED azul parpadea lentamente con pausas de 7 seg.
Llamada entrante	El LED azul parpadea rápidamente con pausas de 1 seg.

Ajustes en dispositivos de reproducción para el mejor sonido inalámbrico

Para obtener el mejor sonido posible con Amiron wireless a través de bluetooth, debería tener en cuenta las siguientes indicaciones prácticas:

- Baje el volumen de Amiron wireless al mínimo, y suba el del dispositivo de reproducción al máximo. Regule el volumen solo en Amiron wireless, no en el dispositivo de reproducción. Esto solo es válido para dispositivos de reproducción que no sincronicen el volumen automáticamente.
- En los dispositivos de reproducción que sincronizan el volumen automáticamente (p. ej. iPhone, iPad, y diversos smartphones Android), el volumen de los auriculares siempre es idéntico al del dispositivo de reproducción.
- Si es posible, desactive los efectos de audio en el software de reproducción, si los hay.
- Procure activar aptX™ HD en el Amiron wireless si su dispositivo de reproducción es compatible con él.

Resolución de problemas

Problema	Causa	Solución
Amiron wireless no se enciende	La batería está descargada parcial o completamente	Cargue la batería
No reproduce ningún sonido	Se ha interrumpido la conexión bluetooth	Enlace Amiron wireless con el dispositivo
Amiron wireless no aparece en la lista de dispositivos bluetooth disponibles en el dispositivo de reproducción	<ul style="list-style-type: none"> • Amiron wireless está apagado • Amiron wireless no está en modo de conexión • Ya hay una conexión bluetooth con otro dispositivo 	<ul style="list-style-type: none"> • Encienda el Amiron wireless • Ponga Amiron wireless en modo de conexión • Desconecte el bluetooth de los otros dispositivos y conecte Amiron wireless con el dispositivo que desee
El volumen es demasiado bajo aunque Amiron wireless está al máximo	La señal de audio es demasiado baja	Aumente el volumen del dispositivo de reproducción
El sonido es agudo con graves muy débiles	Las almohadillas de los auriculares no aíslan bien	Colóquese el Amiron wireless de modo que el aislamiento sea óptimo
El alcance inalámbrico es demasiado bajo o se producen interrupciones de la conexión	Hay interferencias con otros dispositivos	Aléjese de los routers Wi-Fi y hornos microondas, y asegúrese de que su cuerpo no se encuentra entre el dispositivo de reproducción y Amiron wireless

Conexión del cable de audio

En la caja encontrará un cable de audio con mando a distancia y un jack de 3,5 mm en cada extremo. Inserte el extremo del conector en la clavija **1** de los auriculares si desea utilizarlos sin conexión bluetooth. Asegúrese de que Amiron wireless está apagado. De este modo, los auriculares funcionan de modo pasivo, sin consumir corriente de la batería.

Elementos del mando a distancia del cable

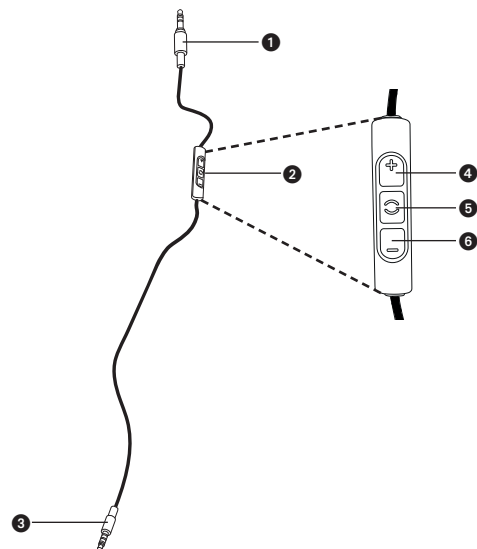

- | | | | |
|----------|---|----------|---|
| 1 | Conector para insertar en los auriculares, jack de 3,5 mm | 4 | Botón para subir el volumen |
| 2 | Mando a distancia | 5 | Botón para el control de llamadas y la reproducción de medios |
| 3 | Conector para insertar en el dispositivo de audio, jack de 3,5 mm | 6 | Botón para bajar el volumen |

Instrucciones de manejo

El cable adjunto incorpora un mando a distancia con tres botones y micrófono. Con ese mando puede controlar las llamadas, la reproducción de medios y el volumen de los smartphones y tabletas compatibles.

Para ello es necesario que el dispositivo de reproducción disponga de entrada para auriculares la disposición de los pines cumpla el estándar CTIA. Solo en este caso son posibles las funciones que se describen a continuación.

Conecte el cable en la entrada derecha de los auriculares.

Reproducción de medios

- *Iniciar/detener la reproducción de medios:*

Pulse brevemente el botón central **5**.

Nota:

En función del dispositivo de reproducción y la versión del sistema operativo o el firmware, puede haber más funciones en la reproducción de medios que se pueden controlar con la tecla central. Para más información, consulte al fabricante del smartphone o tableta.

Ajustar el volumen

- *Subir el volumen:*

Pulse brevemente el botón + **4** para subir el volumen un punto.

- *Bajar el volumen:*

Pulse brevemente el botón - **6** para bajar el volumen un punto.

Nota:

Tenga en cuenta que no todos los smartphones y tabletas tienen esta función. En los smartphones y tabletas con el sistema operativo Android es necesario que el dispositivo de reproducción cumpla con la especificación para auriculares de audio con cable (<https://source.android.com/devices/accessories/headset/specification.html>). Si es necesario, consulte al fabricante del smartphone o tableta.

Abrir el asistente personal

- *Para abrir el asistente personal de su smartphone o tableta (Siri, Google Assistant etc.):*

Mantenga pulsado el botón central **5** durante unos 2 segundos.

Control de llamadas

- *Responder/colgar una llamada:*
Pulse brevemente el botón central ⑤.

Nota:

Preste atención a no tapan el orificio del micrófono. Este se encuentra en la cara posterior del mando a distancia. En función del smartphone y la versión del sistema operativo y/o el firmware, puede haber más funciones de control de llamadas con la tecla central ⑤. En algunos dispositivos también es posible activar el asistente personal (p. ej. Siri o Google Assistant) con el botón central ⑤. Para más información, consulte al fabricante del smartphone o tableta.

Mantenimiento – Posición del número de certificación FCC/IC/Japan

- Para limpiar el Amiron wireless utilice solo un paño seco o ligeramente humedecido con agua.
- No utilice nunca limpiadores que contengan disolventes, ya que pueden dañar la superficie.

Como las almohadillas sufren un desgaste natural, es conveniente cambiarlas de vez en cuando.

Es muy fácil y lo puede hacer usted mismo:

- Agarre la almohadilla con los dedos por el margen para extraerla del auricular (ver la figura 1). Tenga en cuenta que es necesario ejercer un poco de fuerza. También se puede utilizar una herramienta plana y sin punta (ver la figura 2). **Atención:** ¡Sea muy precavido para no provocar rayaduras ni otros daños!
- El número de certificación FCC/IC/Japan se encuentra en la carcasa izquierda de los auriculares, bajo la almohadilla y el vellón negro.

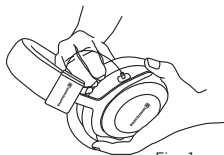

Fig. 1

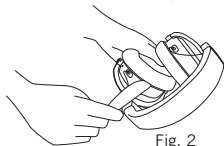

Fig. 2

- Coloque la nueva almohadilla.

Importante: La pestaña en el anillo de la almohadilla tiene que encajar en la ranura del auricular. Ver también la figura 3.

Si se tuvieran que cambiar otros componentes, póngase en contacto con el distribuidor oficial de beyerdynamic.

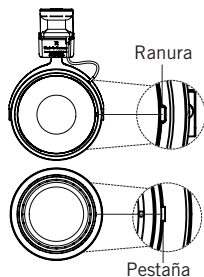

Fig. 3

Información sobre la vida útil de las baterías Li-Ion

- Una vez cargado por completo, desconecte el cable de carga del Amiron wireless.
- Las temperaturas altas, especialmente estando la batería con un elevado nivel de cargada, pueden provocar daños irreversibles.
- Si no va a utilizar la batería durante mucho tiempo o para guardarla, recomendamos que la deje a un 50% de carga y la conserve a una temperatura de hasta 20 °C como máximo.

Piezas de repuesto

- Para adquirir piezas de repuesto para el Amiron wireless, visite la web www.beyerdynamic.com y consulte la pestaña «Service».

Eliminación

Este símbolo en el producto, las instrucciones o el embalaje significa que los dispositivos eléctricos y electrónicos se deben desechar separados de la basura corriente al finalizar su vida útil. En la UE hay sistemas de recogida específicos para el reciclaje. Si desea más información, consulte a las autoridades locales o en el comercio que le vendió el producto.



Eliminación de las baterías

Este símbolo significa que en base a las normas y directrices locales, su producto y/o baterías no pueden desecharse con la basura corriente. Si el producto ha llegado al final de su vida útil, deposítelo en el punto de recogida de su municipio. Con la recogida selectiva y el reciclaje de su producto y/o batería, contribuye a preservar los recursos naturales y tendrá garantías de que el reciclaje se realiza de manera respetuosa para la salud humana y el medio ambiente.



- Las baterías antiguas pueden contener materiales perjudiciales para la salud y el medio ambiente.
- Deseche las baterías usadas respetando siempre la normativa local. Le rogamos que no las tire al fuego (peligro de explosión) ni a la basura corriente. Deposítelas en el punto de recogida específico para ello. La recolección es gratuita y obligatoria. Tire solo las baterías que estén descargadas.
- Las baterías se reciclan para recuperar materiales valiosos como el hierro, zinc o níquel.

Registro del producto

- Puede registrar su Amiron wireless en la web www.beyerdynamic.com indicando el número de serie.

Términos de garantía

- En la web www.beyerdynamic.com encontrará los términos de garantía actuales.

Datos técnicos

Banda de frecuencia HF	2,4000 – 2,4835 GHz
Potencia de transmisión	10 mW
Rango de temperatura de funcionamiento	de 0 a 40 °C
Rango de temperatura de carga	de 10 a 40 °C

Para más información sobre los datos técnicos, visite la web:
www.beyerdynamic.com/amiron-wireless

Declaración UE de conformidad simplificada

beyerdynamic manifiesta que este dispositivo de transmisión por radio cumple con la directiva de la UE 2014/53/UE. Encontrará el texto completo de la declaración UE de conformidad en la página web:

<http://www.beyerdynamic.com/cod>

Marca

La marca denominativa y los logotipos de Bluetooth® son marcas registradas de Bluetooth SIG, Inc., y todo uso de estas marcas por parte de beyerdynamic está provisto de licencia. Otras marcas y nombres comerciales pertenecen a sus propietarios correspondientes.

Большое спасибо за то, что вы оказали нам доверие и приобрели беспроводные наушники Bluetooth® Amiron wireless.

Мы хотели бы представить Вашему вниманию подробное описание, которое поможет Вам так использовать наушники Amiron wireless, чтобы получить наиболее качественный звук.

Указания по технике безопасности

Осторожно:



При использовании наушников необходимо снизить громкость до минимума. Регулировку громкости следует производить только после того, как вы наденете наушники.

Мы напоминаем, что слишком высокая громкость и слишком большая продолжительность прослушивания могут стать причиной повреждения органов слуха. Повреждения органов слуха всегда необратимы.

Необходимо постоянно следить за тем, чтобы уровень громкости был отрегулирован надлежащим образом. Основное правило — чем выше громкость, тем меньше продолжительность прослушивания. Это хорошо видно на примере профессиональной деятельности: Согласно предписанию Института техники безопасности и охраны труда шумовая нагрузка, напр. на рабочем месте, не должна превышать 85 дБ (умеренная громкость) при максимальной допустимой продолжительности воздействия шума, равной 8 часам. Если громкость повышается на 3 дБ, допустимая продолжительность воздействия шума сокращается вдвое, т.е. при 88 дБ она равняется 4 часам, а при 91 дБ — 2 часам и т.д.

Приложение beyerdynamic MIY поможет вам придать индивидуальность вашим наушникам Amiron wireless. Функция отслеживания в приложении позволяет использовать Amiron wireless так, что во время прослушивания не происходит превышения допустимого по общим оценкам расчетного максимального уровня звуковой нагрузки ("шума"). Обратите внимание, что Amiron wireless и приложение MIY могут регистрировать только те шумовые воздействия, которые создаются самими наушниками; другие внешние источники шума, например, шум на строительной площадке, при посещении концертов и т.п., естественно, не могут учитываться при расчете акустической нагрузки. Таким образом, Amiron wireless и приложение не могут охватить все воздействия на ваши органы слуха. В приложении MIY App отражается только звуковая нагрузка, передаваемая наушниками Amiron wireless, и поэтому только она может быть ограничена до приемлемого для вас уровня.

Опасность для жизни!

При ношении наушников резко снижается способность воспринимать внешние раздражители. Использование наушников участниками дорожного движения чрезвычайно опасно. Способность слышать пользующегося наушниками лица не должна снижаться до опасного для участников дорожного движения уровня. Также просим учесть, что наушники не следует носить при нахождении в зоне действия потенциально опасных механизмов и рабочего оборудования.

Опасность травм!

При ношении проводных наушников следует избегать резких движений. Вы можете нанести себе серьезные травмы, в особенности, если вы носите пирсинг, серьги, очки и т.п., и кабель может зацепиться за эти предметы.

Комплект поставки

- Наушники Amiron wireless
- Провод подключения с дистанционным управлением, штекер 3,5 мм
- Зарядный кабель с разъемами USB-A и USB-C
- Твердый футляр
- Брошюра с изложением условий гарантии
- Краткое вводное руководство

Приложение beeyrdynamic MIY

Приложение beeyrdynamic MIY поможет вам придать индивидуальность вашим наушникам Amiron wireless. Предлагаются варианты приложения для Apple iOS и Android, доступные для скачивания в Apple App Store и Google Play Store.

Примечание относительно версии микропрограммного обеспечения 1.0

Приведенные ниже данные относятся к установленной на названных наушниках Bluetooth® версии микропрограммного обеспечения 1.0.

Обновление микропрограммного обеспечения

Возможно, уже существует более новая, чем установленная, версия микропрограммного обеспечения (Версия 1.0). При необходимости вы можете произвести обновление самостоятельно.

- Загрузите на ваш компьютер последнюю версию микропрограммного обеспечения на странице Amiron wireless по адресу www.beeyrdynamic.com.
- Включите Amiron wireless и соедините их зарядным кабелем USB через разъем USB 2 с вашим компьютером.
- Запустите инструмент установки обновления и следуйте указаниям на экране.

Указания по совместимости

Наушники Amiron wireless совместимы с устройствами воспроизведения с Bluetooth, поддерживающими следующие профили:

- A2DP (для передачи аудио)
- HFP (телефония)
- HSP (речевой вывод)
- AVRCP (передача управляющих сигналов)

Примечание:

связанные с этим функции доступны только в том случае, если они поддерживаются устройством воспроизведения.

Поддерживаемые аудиокодеки

В профиле A2DP наушники Amiron wireless поддерживают аудиокодеки SBC, AAC, aptX™, aptX™ LL и aptX™ HD. Лучшее качество звука обеспечивает aptX™ HD. aptX™ LL обеспечивает наименьшую задержку звука.

Примечание:

просим учесть, что для передачи аудиоданных могут использоваться только кодеки, также установленные на устройстве воспроизведения.

Устройство воспроизведения и Amiron wireless автоматически определяют лучший из имеющихся одновременно на двух устройствах кодеков в следующей последовательности.

1. aptX™ LL
2. aptX™ HD
3. aptX™
4. AAC
5. SBC

Примечание: просим учесть, что большинство устройств воспроизведения не представляют в доступном виде информацию об использующемся в конкретный момент кодеке.

Элементы управления

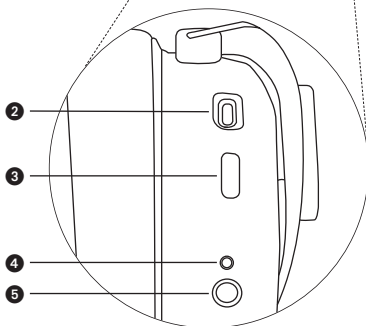
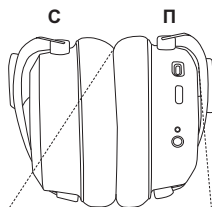
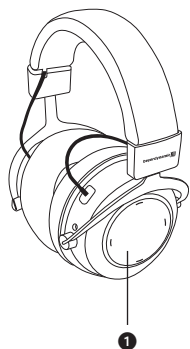

- | | |
|---|--|
| ❶ Сенсорная панель | ❷ Микрофон |
| ❸ Разъем USB для зарядного кабеля (USB-C) | ❸ Штекер 3,5 мм для акустического кабеля |
| ❹ Светодиодная кнопка | |

Включение и выключение наушников

Ниже описаны действия, производимые с наушниками Amiron wireless, уже подключенными к устройству Bluetooth.

- **Включение:**
удерживайте кнопку ❸ нажатой в течение прим. 2 секунд
Светодиод ❸ один раз загорается красным светом.
- **Выключение:**
удерживайте кнопку ❸ нажатой в течение прим. 6 секунд
Светодиод ❸ один раз загорается красным светом и гаснет.

Соединение с устройством воспроизведения (подключение)

Перед первым использованием Amiron wireless необходимо подключить наушники к мобильному телефону или другому устройству Bluetooth. Способ установки соединения может отличаться при использовании разных устройств воспроизведения. Необходимо обратиться к соответствующей инструкции по эксплуатации конкретного устройства воспроизведения.

- Если наушники Amiron wireless **выключены**, нажмите кнопку **3** и удерживайте ее 6 секунд, после чего устройство перейдет в режим соединения Bluetooth. Светодиод **3** быстро переключается с синего на красный цвет свечения и обратно.
- Активируйте функцию Bluetooth на устройстве воспроизведения и при необходимости активируйте поиск новых устройств.
- В меню Bluetooth устройства воспроизведения в списке доступных устройств выберите "beyerdynamic Amiron wireless" и установите соединение между устройствами. При каждом следующем включении два устройства будут устанавливать соединение автоматически.

В качестве альтернативы Amiron wireless могут устанавливать связь с поддерживающими NFC устройствами через NFC. Amiron wireless необходимо включить. Не важно, находятся ли наушники Amiron wireless в режиме соединения (подключения) или нет.

- Активируйте функцию NFC на вашем устройстве воспроизведения, чтобы необходимые данные могли быть переданы на устройство воспроизведения, и соединение могло быть установлено.
- Держите NFC-сенсор устройства воспроизведения у нижней части левого наушника, поскольку здесь находится интегрированный NFC-чип. Смотри NFC-лого на рисунке. Точная позиция NFC-чипа на Вашем устройстве воспроизведения указана в инструкции по эксплуатации.



Установка соединения и удаление устройств воспроизведения из списка

Если список устройств воспроизведения ваших наушников Amiron wireless заполнен, из-за чего невозможно установить соединение наушников Amiron wireless с новым устройством воспроизведения, для добавления в список нового устройства необходимо очистить список.

Чтобы очистить список, необходимо выполнить следующие действия:

- нажмите кнопку **3** **выключенных** наушников Amiron wireless и удерживайте ее более 10 секунд, в результате чего наушники Amiron wireless перейдут в режим соединения, а все устройства воспроизведения будут удалены из списка.

Многоточечный режим

Наушники Amiron wireless могут быть подключены к 8 или менее устройствам Bluetooth. Активное соединение может поддерживаться не более чем с двумя устройствами одновременно. Воспроизведение музыкальных композиций, вызовы и прием вызовов могут выполняться одновременно. Вызовы и прием вызовов имеют приоритет перед воспроизведением музыкальных композиций, т.е. при получении вызова воспроизведение останавливается.

При использовании устройств воспроизведения (УВ) приоритетность распределена следующим образом:

Приоритет	Профиль	Устройства воспроизведения (УВ)
1	HFP (телефония)	УВ 1 (первое из подключенных устройств)
2	HFP (телефония)	УВ 2 (второе из подключенных устройств)
3	A2DP (воспроизведение музыкальных композиций)	УВ 1 (первое из подключенных устройств)
4	A2DP (воспроизведение музыкальных композиций)	УВ 2 (второе из подключенных устройств)

Настройка многоточечного режима

- Установите соединение между Amiron wireless и первым устройством (см. "Соединение с устройством воспроизведения").
- Отключите соединение по Bluetooth на первом устройстве.
- Выключите Amiron wireless.
- Нажмите кнопку **3** и удерживайте ее в течение 6 секунд, чтобы перевести наушники в режим соединения (светодиод **3** медленно мигает синим и красным светом попеременно).
- Установите соединение между Amiron wireless и вторым устройством (см. "Соединение с устройством воспроизведения").
- Снова включите соединение по Bluetooth на первом устройстве, которое автоматически подключается к Amiron wireless.
- Если оба устройства ранее были соединены с Amiron wireless, Amiron wireless устанавливает соединение с ними автоматически при каждом последующем включении.

Использование многоточечного режима

Если вы подключили Amiron wireless к двум устройствам

- и активировали воспроизведение медиаданных, коротко дважды нажмите на сенсорную панель **1**, чтобы принять звонок.
- Если вы закончили разговор, коротко дважды нажмите на сенсорную панель **1**, чтобы начать воспроизведение последней воспроизведенной композиции.

Начать/остановить

Необходимо учесть, что выполнение описанных ниже функций зависит от используемого устройства воспроизведения и программного обеспечения и в некоторых случаях может оказаться недоступным. Amiron wireless периодически посылают сигналы управления, совместимые со стандартом Bluetooth.

Важно: нажимайте на сенсорную панель **1** только одним пальцем, в противном случае возможны ошибки функционирования.

- *Включение / пауза:*
2 раза быстро нажмите на сенсорную панель **1**.

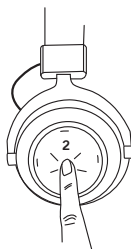

- *Следующая композиция:*
Проведите по сенсорной панели **1** жестом перелистывания вперед.

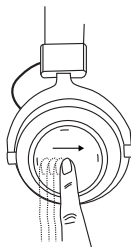

- *Предыдущая композиция:*
Проведите по сенсорной панели **1** жестом перелистывания назад.

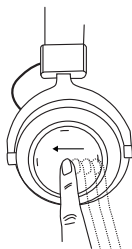

- *Перемотка вперед:*
проведите по сенсорной панели **1** жестом перелистывания вперед и задержите палец на панели не менее чем на 1 секунду.

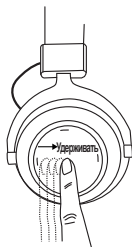

- *Перемотка назад:*
проведите по сенсорной панели **1** жестом перелистывания назад и задержите палец на панели не менее чем на 1 секунду.

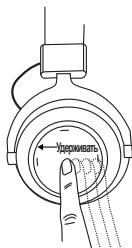

- *Увеличение громкости:*
Проведите по сенсорной панели **1** жестом перелистывания вверх. Если вы проведете по сенсорной панели вверх и задержите палец на панели, громкость продолжит пошагово увеличиваться до максимума. О достижении максимальной громкости сообщает звуковой сигнал.

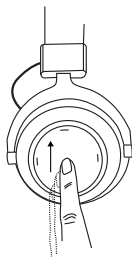

- *Уменьшение громкости:*

Проведите по сенсорной панели **1** жестом перелистывания вниз. Если вы проведете по сенсорной панели вниз и задержите палец на панели, громкость продолжит пошагово снижаться до минимума. О достижении минимальной громкости сообщает звуковой сигнал.

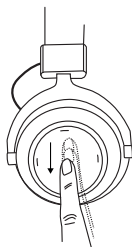

Запуск программы-помощника

- *Запуск программы-помощника на смартфоне или планшетном компьютере (Siri, Google Assistant и т.п.):* нажмите на центральную часть сенсорной панели **1** и удерживайте ее нажатой ок. 2 секунд.

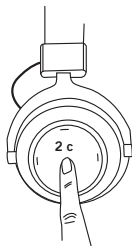

Управление вызовами

Перечисленные далее функции предназначены для управления вызовами.

- *Чтобы принять / завершить вызов:* 2 раза подряд быстро нажмите на сенсорную панель **1**.

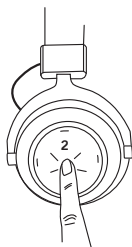

- *Чтобы отклонить вызов:* нажмите на центральную часть сенсорной панели **1** и удерживайте ее нажатой ок. 2 секунд.

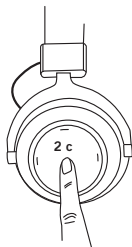

- *Переключение между вызовами (между двумя соединениями):*
нажмите на центральную часть сенсорной панели **1** и удерживайте ее нажатой ок. 2 секунд.

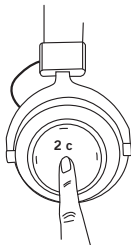

Зарядка элемента питания

- Мы рекомендуем использовать для зарядки элемента питания только входящий в комплект зарядный кабель USB.
- Подключите Amiron wireless с помощью прилагаемого зарядного USB-кабеля к любому совместимому источнику питания с гнездом USB (напр., блоку питания USB).
- Во время зарядки светодиод **3** мигает красным светом.
- Если светодиод **3** начинает гореть постоянным красным светом, это означает, что аккумулятор полностью заряжен.
- Отсоедините зарядный кабель USB после завершения зарядки.

Включение и выключение aptX™ HD

- *Включение aptX™ HD:*
Включите Amiron wireless.
Затем выполните следующие действия **в течение двух секунд:**
 - Удерживайте нажатой кнопку **3**.
 - Проведите пальцем вверх по сенсорной панели **1**.
 - Отпустите кнопку **3**.
- *Выключение aptX™ HD:*
Включите Amiron wireless.
Затем выполните следующие действия **в течение двух секунд:**
 - Удерживайте нажатой кнопку **3**.
 - Проведите пальцем вниз по сенсорной панели **1**.
 - Отпустите кнопку **3**.

Включение или выключение голосовых подсказок

- *Включение / выключение голосовых подсказок*

Включите Amiron wireless.

Затем выполните следующие действия **в течение двух секунд**:

- Удерживайте нажатой кнопку **3**.
- Дважды короткими быстрыми движениями прикоснитесь пальцем к сенсорной панели **1**.
- Отпустите кнопку **3**.

Восстановление заводских настроек

- Включите Amiron wireless.

Затем выполните следующие действия **в течение двух секунд**:

- Удерживайте нажатой кнопку **3**.
- Проведите пальцем вниз по сенсорной панели **1**.
- Отпустите кнопку **3**.

Таблица управления функциями с помощью сенсорной панели и кнопок

Если не указано иное, действуют функции, перечисленные для **включенных наушников**.

Включение	Нажмите кнопку 3 и удерживайте ее нажатой 2 секунды
Выключение	Нажмите кнопку 3 и удерживайте ее нажатой 6 секунд
Режим соединения (подключения)	Выключить наушники, затем удерживать нажатой кнопку 3 в течение 6 секунд.
Режим соединения и очистка списка	Выключить наушники, затем удерживать нажатой кнопку 3 не менее 10 секунд.
Включение / пауза	2 раза быстро нажмите на сенсорную панель 1
Следующая композиция	Проведите по сенсорной панели 1 жестом перелистывания вперед
Предыдущая композиция	Проведите по сенсорной панели 1 жестом перелистывания назад
Перемотка вперед	Проведите по сенсорной панели 1 жестом перелистывания вперед и задержите палец на панели не менее чем на 1 секунду

Перемотка назад	Проведите по сенсорной панели 1 жестом перелистывания назад и задержите палец на панели не менее чем на 1 секунду
Принять / завершить вызов	2 раза быстро нажмите на сенсорную панель 1
Отклонить вызов	Нажмите на сенсорную панель 1 и удерживайте ее нажатой 2 секунды
Переключение между вызовами (между 2 соединениями)	Нажмите на сенсорную панель 1 и удерживайте ее нажатой 2 секунды
Вызов программы-помощника (Siri, Google Assistant <i>и т.п.</i>)	Нажмите на сенсорную панель 1 и удерживайте ее нажатой 2 секунды

Таблица настроек

Перечисленные настройки относятся только к **включенным** наушникам.

Включение aptX™ HD	Нажмите кнопку 3 и удерживайте ее нажатой 2 секунды, одновременно проведя по сенсорной панели 1 жестом перелистывания вверх
Выключение aptX™ HD	Нажмите кнопку 3 и удерживайте ее нажатой 2 секунды, одновременно проведя по сенсорной панели 1 жестом перелистывания назад
Включение и выключение голосовых подсказок	Нажмите кнопку 3 и удерживайте ее нажатой 2 секунды, одновременно дважды нажав пальцем на сенсорную панель 1
Восстановление заводских настроек	Нажмите кнопку 3 и удерживайте ее нажатой 2 секунды, одновременно проведя по сенсорной панели 1 жестом перелистывания назад

Таблица светодиодных сигналов наушников

Зарядка	Красный светодиод мигает
Зарядка завершена	Светодиод горит постоянным красным светом
Выключение	Красный светодиод загорается один раз на 1,5 с
Батарея почти полностью разряжена	Красный светодиод быстро мигает 3 раза
Активен режим соединения Bluetooth (Подключение)	Красный и синий светодиоды мигают попеременно
Активно соединение Bluetooth	Синий светодиод медленно мигает с интервалом, равным 7 с.
Потеряно соединение Bluetooth	Синий светодиод медленно мигает с интервалом, равным 3 с.
Активно воспроизведение медиаданных	Синий светодиод медленно мигает с интервалом, равным 7 с.
Входящий вызов	Синий светодиод быстро мигает с интервалом, равным 1 с.

Настройки устройства воспроизведения для оптимизации звучания при беспроводной передаче

Чтобы добиться оптимального качества воспроизведения звука с помощью Amiron wireless при связи через Bluetooth, необходимо выполнить следующее:

- установите громкость воспроизведения Amiron wireless на минимум, громкость на устройстве воспроизведения — на максимум. После этого регулируйте громкость воспроизведения только на Amiron wireless и не используйте регулятор громкости устройства воспроизведения.
- Если устройство воспроизведения предусматривает автоматическую синхронизацию громкости воспроизведения (напр., iPhone, iPad, различные смартфоны на базе Android), громкость воспроизведения наушников и устройства воспроизведения всегда одинакова.
- Отключите дополнительные аудиоэффекты в программном обеспечении, если они были включены.
- Проверьте, активирован ли на Amiron wireless кодек aptX™ HD (если он поддерживается устройством воспроизведения).

Решение проблем

Проблема	Причина	Способ устранения
Не удается включить Amiron wireless	Источник питания разряжен или уровень его заряда недостаточен	Зарядите источник питания
Отсутствует звук	Соединение Bluetooth не установлено	Установите соединение между Amiron wireless и устройством воспроизведения
Наушники Amiron wireless не отображаются устройством воспроизведения в качестве доступных устройств Bluetooth	<ul style="list-style-type: none"> • Наушники Amiron wireless выключены • Наушники Amiron wireless не находятся в режиме установки соединения • Уже установлено соединение Bluetooth с другим устройством воспроизведения 	<ul style="list-style-type: none"> • Включите Amiron wireless. • Активируйте режим установки соединения на Amiron wireless • Разорвите соединение Bluetooth с другим устройством воспроизведения и установите соединение Amiron wireless с желаемым устройством
Слишком низкая громкость воспроизведения несмотря на то, что Amiron wireless включены на максимальную громкость	Слишком слабый получаемый аудиосигнал	Увеличьте громкость воспроизведения на устройстве воспроизведения
Резкий звук, недостаточное воспроизведение басов	Амбушюры не обеспечивают достаточной изоляции	Наденьте наушники Amiron wireless как можно плотнее
Дальность действия беспроводного соединения недостаточна или соединение прерывается	Помехи со стороны других устройств	Отойдите от роутеров WLAN и микроволновых устройств, проследив за тем, чтобы не оказаться между устройством воспроизведения и Amiron wireless

Подключение акустического кабеля

В комплект поставки входит акустический кабель с дистанционным управлением и штекерами 3,5 мм с по одному с обоих концов. Подключите конец акустического кабеля к гнезду ❶ чаши наушников, если вы желаете использовать наушники без соединения Bluetooth. Проследите за тем, чтобы Amiron wireless были выключены. Наушники работают в пассивном режиме, не расходуя заряд элемента питания.

Элементы управления на кабельном пульте дистанционного управления

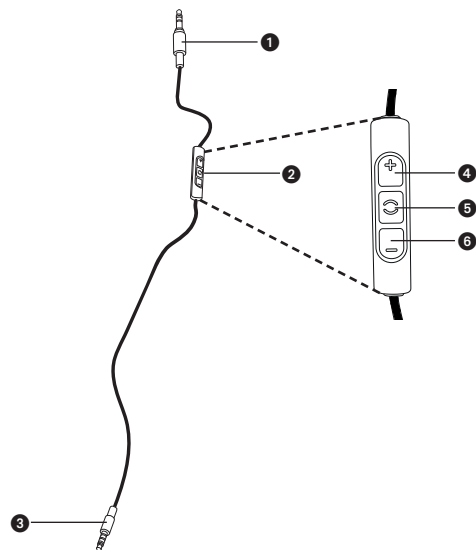

- ❶ Соединительный разъем чаши наушника, штекер 3,5 мм
- ❷ Пульт дистанционного управления
- ❸ Соединительный разъем аудиоустройства 3,5 мм

- ❹ Кнопка увеличения громкости
- ❺ Кнопка управления вызовами и воспроизведением
- ❻ Кнопка уменьшения громкости

Инструкции по применению

Прилагаемый кабель снабжен пультом дистанционного управления с тремя кнопками и микрофоном. Устройство дистанционного управления позволяет управлять вызовами, воспроизведением и громкостью при подключении к любым совместимым смартфонам и планшетным компьютерам.

Для этого необходимо, чтобы устройство воспроизведения было снабжено встроенным разъемом для наушников, а схема контактов соответствует стандарту СТИА. Выполнение описанных ниже функций возможно только в этом случае.

Подсоедините кабель к правому разъему наушников.

Воспроизведение

- *Начать / остановить воспроизведение медиаданных:*

Быстро нажать на центральную кнопку **5**.

Примечание:

В зависимости от устройства воспроизведения и версии операционной системы и/или микропрограммного обеспечения при воспроизведении могут выполняться некоторые другие функции, управление которыми осуществляется с помощью центральной кнопки. Для получения более подробной информации просим обратиться к изготовителю смартфона или планшетного компьютера.

Регулирование громкости

- *Увеличение громкости:*

Быстро нажмите кнопку + **4**, чтобы увеличить громкость на один уровень.

- *Снижение громкости:*

Быстро нажмите кнопку - **6**, чтобы уменьшить громкость на один уровень.

Примечание:

Просим учесть, что не все смартфоны и планшетные компьютеры поддерживают эту функцию. Смартфоны и планшетные компьютеры с операционной системой Android должны поддерживать так называемую спецификацию Wired Audio Headset Specification (<https://source.android.com/devices/accessories/headset/specification.html>). Просим обратиться к изготовителю смартфона или планшетного компьютера.

Запуск программы-помощника

- *Запуск программы-помощника на смартфоне или планшетном компьютере (Siri, Google Assistant и т.п.):*

удерживайте нажатой центральную кнопку **5** в течение 2 секунд.

Управление вызовами

- Чтобы принять / завершить вызов:
Быстро нажать на центральную кнопку ⑤.

Примечание:

Следите за тем, чтобы не закрыть отверстие для микрофона. Оно находится с обратной стороны устройства дистанционного управления. В зависимости от смартфона и версии операционной системы и/или микропрограммного обеспечения при вызовах могут выполняться некоторые другие функции, управление которыми осуществляется с помощью центральной кнопки ⑤. Кроме того, в некоторых устройствах с помощью центральной кнопки ⑤ можно вызвать программу-помощник (например, Siri, Google Assistant). Для получения более подробной информации просим обратиться к изготовителю смартфона или планшетного компьютера.

Номер сертификата FCC/IC/Japan Вы можете найти в разделе Уход

- Используйте для очистки Amiron wireless только мягкую сухую или слегка смоченную водой салфетку.
- Не используйте моющие средства, содержащие растворители, так как они могут повредить поверхность прибора.

Поскольку амбушюры подвержены естественному износу, их необходимо периодически заменять.

Вы легко можете сделать это самостоятельно:

- Возьмитесь за амбушюру пальцем с края, чтобы снять ее с чаши наушников (см. рис. 1). Обратите внимание, что для этого надо приложить определенное усилие. В качестве альтернативы можно использовать плоский тупой инструмент (см. рис. 2). **Внимание:** Будьте осторожны, чтобы не нанести царапины, не причинить других повреждений и/или не пораниться!
- Номер сертификата FCC/IC/Japan находится в левом наушнике под вкладышем и черным флисом.



Рис. 1



Рис. 2

- Закрепите новый амбушюр.

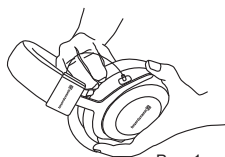
Важно: Фиксирующая защелка на кольце амбушюра должна войти в зацепление с пазом на чаше наушника. См. также рис. 3.

Если необходимо заменить и другие детали, обратитесь в соответствующее представительство компании beeyerdynamic.

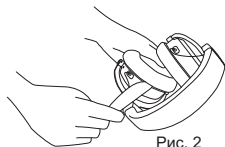

Рис. 3

Указания, касающиеся срока службы литий-ионных аккумуляторов

- После полной зарядки отсоедините зарядный кабель от Amiron wireless.
- Воздействие высоких температур, в особенности в сочетании с высоким уровнем заряда, может привести к возникновению неустранимых повреждений.
- Если вы планируете в течение долгого времени не использовать источник питания или хранить его, рекомендуется довести уровень заряда до 50% и поддерживать в месте хранения температуры до 20 °C.

Запасные части

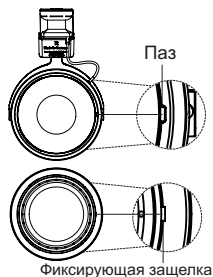
- Список запасных частей для Amiron wireless можно найти в сети интернет по адресу www.beeyerdynamic.com в разделе "Обслуживание".

Утилизация

Данный символ, нанесенный на изделие, имеющийся в руководстве в эксплуатации или представленный на упаковке, указывает на то, что электрические и электронные устройства по окончании срока эксплуатации должны утилизироваться отдельно от бытовых отходов. В ЕС действуют системы раздельного сбора мусора. Для получения подробной информации просим обратиться к местной администрации или в торговую организацию, в которой вы приобрели данное изделие.



Утилизация источников питания

Настоящий символ указывает на то, что в соответствии с действующими на конкретной территории законами и предписаниями данное изделие или источник питания должны утилизироваться отдельно от бытовых отходов. Если срок эксплуатации изделия истек, изделие следует утилизировать в указанном местной администрацией месте сбора. Отдельный сбор и утилизация данного изделия или источника питания поможет сберечь природные ресурсы и гарантирует, что в процессе утилизации не будет нанесен ущерб здоровью людей и окружающей среде.



- Старые источники питания могут содержать вещества, вредные для вашего здоровья и окружающей среды.
- Просим утилизировать использованные источники питания в соответствии с действующими предписаниями. Запрещается бросать использованные аккумуляторы в огонь (угроза взрыва) или выбрасывать вместе с бытовыми отходами. Источники питания следует выбрасывать в имеющихся пунктах сбора. Возврат источников питания бесплатен и предписывается законодательством. Просим утилизировать только разрядившиеся источники питания.
- Все источники питания передаются на вторичную переработку, что позволяет получить из них такие ценные материалы, как железо, цинк или никель.

Регистрация продукта

- В сети интернет по адресу www.beyerdynamic.com вы можете зарегистрировать свои наушники Amiron wireless, указав их серийный номер.

Гарантийные обязательства

- Действующие гарантийные обязательства представлены в сети интернет по адресу www.beyerdynamic.com.

Технические данные

Высокочастотный диапазон	2,4000 – 2,4835 ГГц
Излучаемая мощность	10 мВт
Диапазон температур при эксплуатации	От 0 до 40 °C
Диапазон температур при зарядке	От 10 до 40 °C

Более подробные сведения о технических данных представлены в сети интернет по адресу:

www.beyerdynamic.com/amiron-wireless

Упрощенная декларация соответствия стандартам ЕС

Настоящим beyerdynamic заявляет, что данное устройство передачи радиосигналов соответствует требованиям Директивы ЕС 2014/53/EU. Полный текст декларации соответствия стандартам ЕС приведен по следующему адресу:

<http://www.beyerdynamic.com/cod>

Товарный знак

Словесный товарный знак Bluetooth® и логотипы являются зарегистрированными товарными знаками Bluetooth SIG, Inc., и любое использование таких знаков beyerdynamic производится в рамках лицензионного соглашения. Другие товарные знаки и торговые наименования являются собственностью соответствующих владельцев.

この度は、beyerdynamic Amiron wireless Bluetooth® ヘッドホンをお買い求めいただき、誠にありがとうございます。
お客さまに最高の聴覚体験をお届けするため、Amiron wireless の使い方について詳細な説明をさせていただきます。

安全に関する注意

注意:



ヘッドホンを接続する際には、音量を最低限に設定してください。音量調整はヘッドホンを装着してから行ってください。

大音量での長時間使用の場合、聴力が損なわれる恐れがあります。損なわれた聴力は回復することはできません。

常に適切な音量でお使いください。原則として、音量が大きくなるほど使用時間を短くされることをお勧めします。勤務時間中に関する例は次の通りです。勤務中の安全と健康に関する同業者保険組合の規則では、職場などでは許容時間である8時間の間に騒音が85 dB (室内音量) を超えてはならないことが規定されています。音量が約3 dB 高くなると、聞くことが許可される時間は半分に短縮されます (88 dB では4時間、91 dB では2時間になります)。

beyerdynamic MIY アプリをお使いいただきますと、Amiron wireless の音質をカスタマイズすることが可能です。アプリのトラッキング機能によって、ヘッドホン上で現在一般的に認められている最大許容音量 (騒音) を超えないように看視することができます。Amiron wireless と MIY アプリは、ヘッドホン自体から発生する騒音負荷のみを認識し、工事現場やコンサート会場等で発生するヘッドホン外部の騒音源は許容音量負荷として考慮されません。そのため、Amiron wireless および MIY アプリによって、ご使用になる方の聴覚に与えられる全ての音量負荷を把握することはできません。MIY アプリでは、Amiron wireless によって転送可能な音量負荷のみが表示されます。これによって、許容できる音量を微調整することができます。

生命に関わる危険

ヘッドホンは、周囲騒音を劇的に減少させます。路上でヘッドホンを使用することにより、大変危険な状況が発生することがあります。また、危険を及ぼす可能性のある機械や作業機付近ではヘッドホンを使用しないでください。

怪我の危険

ケーブルで接続されているヘッドホンを着用して、急な動作を行なわないようにしてください。特にピアス、イヤリング、眼鏡などのアクセサリ類を身に付けている場合は、これらがケーブルに引っかかり、大怪我の原因となる場合があります。

同梱アクセサリ

- 3.5mmミニプラグ リモコン搭載オーディオケーブル
- 充電ケーブル (USB AからUSB C)
- ハードケース
- 保証ブックレット
- クイックスタート ガイド

beyerdynamic MIY アプリ

beyerdynamic MIY アプリをお使いいただきますと、Amiron wireless の音質をカスタマイズすることが可能です。このアプリは Apple iOS および Android で使用でき、Apple App Store もしくは Google Play Store からダウンロードできます。

ファームウェア バージョン 1.0 に関する注意

以下の情報は、本 Bluetooth® ヘッドホンにインストールされているファームウェア バージョン 1.0 に関するものです。

ファームウェアのアップデート

インストールされているファームウェア (バージョン 1.0) よりも新しいバージョンがご利用できる可能性があります。ご必要な場合は、新しいバージョンにアップデートしてください。

- 最新のファームウェア アップデート ツールを www.beyerdynamic.com の Amiron wireless 製品ページからお使いのコンピューターにダウンロードしてください。
- Amiron wireless の電源をオンにして、USB 電源ケーブルを USB ポート ② に差し込み、コンピューターと接続してください。
- アップデート ツールを起動して、画面に表示される指示に従ってください。

互換性に関する注意

Amiron wireless は、次のプロファイルをサポートする Bluetooth 再生デバイスと互換性を持っています。

- A2DP (音声配信)
- HFP (電話)
- HSP (音声出力)
- AVRCP (制御信号の伝達)

注意:

対応する機能は、再生デバイスが上記のプロファイルをサポートしている場合のみに使用できます。

サポートされている音声コーデック

Amiron wireless は、プロファイル A2DP 内では音声コーデック SBC、AAC、aptX™、aptX™ LL、aptX™ HD をサポートしています。最高の音声品質は、aptX™ HD となります。レイテンシーが最も低いのは aptX™ LL です。

注意:

音声配信に使用できるコーデックは、再生デバイスでも使用できるコーデックのみであることにご注意ください。

再生デバイスおよび Amiron wireless 双方で上記のコーデックに対応している場合、最高品質のコーデックを基準に、次のような優先順位で自動的に検出されます。

1. aptX™ LL
2. aptX™ HD
3. aptX™
4. AAC
5. SBC

注意: ほとんどの再生デバイスでは、使用されているコーデックが表示されませんので、ご了承ください。

各部の名称

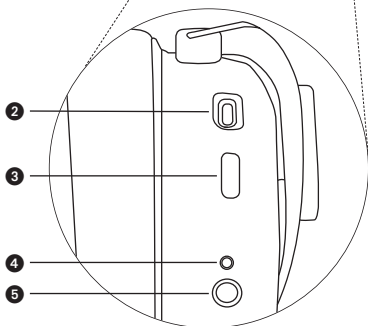
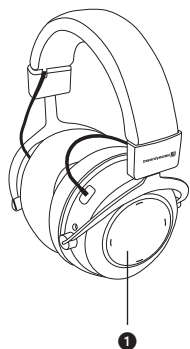

- | | | | |
|---|----------------------------|---|------------------------------|
| ① | タッチパネル | ④ | マイク |
| ② | 充電ケーブル（USB C）用の
USB ポート | ⑤ | オーディオケーブル用3.5mm フォ
ーンジャック |
| ③ | LEDボタン | | |

ヘッドホンのオン/オフ

以下に説明する機能は、Bluetooth 対応のデバイスと接続済みの Amiron wireless に関するものです。

- 電源を入れる：
ボタン ③ を約 2 秒間押したままにします。
LED ③ が 1 度赤く点灯します。
- 電源を切る：
ボタン ③ を約 6 秒間押したままにします。
LED ③ が 1 度赤く点灯してから、消えます。

再生デバイスとの接続 (ペアリング)

Amiron wireless をはじめて使用する前に、お使いの携帯電話または他の Bluetooth 対応機器と接続する必要があります。接続方法は、再生デバイスにより異なります。再生デバイスの取扱説明書を参照してください。

- 電源の入っていない Amiron wireless でボタン **③** を 6 秒間押し、Bluetooth 接続を開始します。LED **③** が青と赤に交互に点滅します。
- 再生デバイスで Bluetooth 機能を有効にして、必要な場合は新しいデバイスを探します。
- 再生デバイスの Bluetooth メニューで、使用できるデバイスから「beyerdynamic Amiron wireless」を選択して、両方のデバイスを接続します。これ以降、電源をオンにすると自動的に両方のデバイスが接続されます。

また、NFC を使用して NFC 対応の再生デバイスと Amiron wireless を接続することもできます。Amiron wireless は電源が入った状態である必要があります。Amiron wireless が接続モード (ペアリング) でなくても構いません。

- すべての必要な情報が再生デバイスに転送され、両方のデバイスが接続されるように、再生デバイスで NFC 機能を有効化します。
- NFCチップは左側のイヤークップの下部に組み込まれているため、再生機器の NFC センサーはその位置にお持ちください (図の中の NFC ロゴを参照)。再生機器の NFC チップの正確な位置はその機器の取扱説明書をご確認ください。

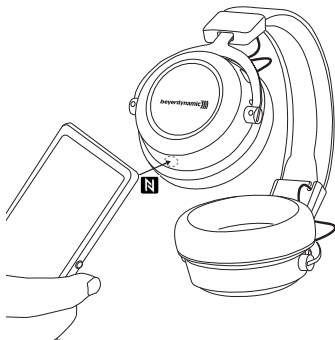

接続とリスト内の再生デバイスの削除

Amiron wireless を他の新しい再生デバイスと接続できない場合は、リストがいっぱいになっている可能性があります。新しい再生デバイスを追加するには、既存の再生デバイスリストを削除する必要があります。

リストは次の方法で削除できます。

- **電源が入っていない** Amiron wireless でボタン **③** を 10 秒以上押し続けると、Amiron wireless が接続モードに切り替わり、同時にリスト内のすべての再生デバイスが削除されます。

マルチポイント機能

Amiron wireless は、最大 8 台の Bluetooth 対応デバイスと接続できます。最大 2 台のデバイスとアクティブな同時接続が可能です。ただし、音楽の再生と電話通話は 1 台のデバイスでのみ操作が可能です。その際、電話が音楽の再生よりも優先されます。

再生デバイスを使用する際には、次の優先順位が適用されます:

優先度	プロフィール	再生デバイス
1	HFP (電話)	デバイス 1 (最初に接続されたデバイス)
2	HFP (電話)	デバイス 2 (2 番目に接続されたデバイス)
3	A2DP (音楽の再生)	デバイス 1 (最初に接続されたデバイス)
4	A2DP (音楽の再生)	デバイス 2 (2 番目に接続されたデバイス)

マルチポイントの設定

- Amiron wireless を 1 台目のデバイスと接続します (「再生デバイスとの接続」を参照)。
- 1 台目のデバイスの Bluetooth 接続を解除してください。
- Amiron wireless の電源をオフにします。
- ボタン **3** を 6 秒間押し、接続モードを開始します (LED **3** がゆっくりと青と赤に交互に点滅します)。
- Amiron wireless を 2 台目のデバイスと接続します (「再生デバイスとの接続」を参照)。
- 1 台目のデバイスの Bluetooth 接続をもう一度有効にします。デバイスは Amiron wireless と自動的に接続されます。
- 両方のデバイスを Amiron wireless と接続後は、電源を入れると Amiron wireless と両方のデバイスは自動的に接続されるようになります。

マルチポイントの使用

Amiron wireless を 2 台のデバイスと接続している場合：

- メディア再生をアクティブにしている場合に電話に応答するには、タッチパネル ① を短く 2 回押します。
- 通話を終了した場合にメディア再生を停止したところから再生するには、タッチパネル ① を短く 2 回押します。

メディア再生

次に説明する機能は、使用する再生デバイスとプレーヤーソフトウェアで提供されておらず、使用できない場合もございます。予めご了承ください。Amiron wireless は、Bluetooth 標準に準拠している制御信号のみを送信します。

重要: タッチパネル ① の操作は、誤った操作を防ぐために、かならず 1 本の指で行うようにしてください。

- **スタート / 一時停止:**
タッチパネル ① を短く 2 回タップします。

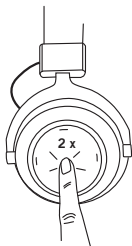

- **次のタイトル:**
タッチパネル ① を手前にスワイプします。

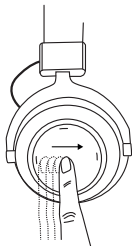

- 前のタイトル:
タッチパネル ① を後ろへスワイプし
ます。

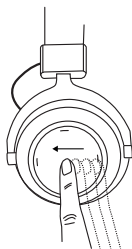

- 早送り:
タッチパネル ① を手前にスワイプし、
1 秒以上指を置きます。

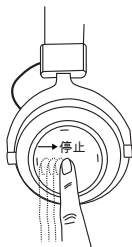

- 巻き戻し:
タッチパネル ① を後ろへスワイプし、
1 秒以上指を置きます。

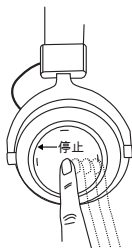

- 音量を上げる:
タッチパネル ① を上にスワイプし指
を置いた状態で一定の間隔で音量が上
がります。最大音量に達すると、信号
音が鳴ります。

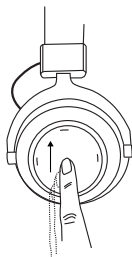

- 音量を下げる:
タッチパネル ① を下にスワイプし指を置いた状態で一定の間隔で音量が下がります。最小音量に達すると、信号音が鳴ります。

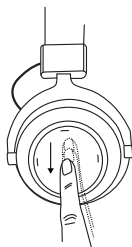

パーソナル アシスタントを呼び出す

- スマートフォンまたはタブレットのパーソナルアシスタント (Siri、Google アシスタントなど) を呼び出す:
約 2 秒間タッチパネル ① を押します。



通話機能の操作

次に説明する機能は、電話の操作に関するものです。

- 電話に応答 / 終了:
タッチパネル ① を 2 回続けてタップします。

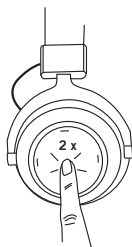

- 電話を拒否:
約 2 秒間タッチパネル ① を押します。



- 割り込み通話 (2 つの通話間の切り替え)
約 2 秒間タッチパネル ① を押します。



充電

- 電池の充電には、同梱の USB 充電ケーブルのみを使用してください。
- この USB 充電ケーブルを使用して、Amiron wireless と、USB に対応している任意の USB コネクタ (USB 電源など) に接続します。
- 充電中は、リモコンの LED 3 が赤く点滅します。
- LED 3 が赤く点灯した状態になると、充電が完了しているサインです。
- 充電が完了したら、USB 充電ケーブルを取り外します。

aptX™ HD の有効化/無効化

- *aptX™ HD* の有効化:
Amiron wireless の電源をオンにします。
2秒以内に次の手順を行ってください:
– ボタン 3 を押したままにしてください。
– タッチパネル 1 を指で上にスワイプしてください。
– ボタン 3 を放してください。
- *aptX™ HD* の無効化:
Amiron wireless の電源をオンにします。
2秒以内に次の手順を行ってください:
– スイッチ 3 を押したままにしてください。
– タッチパネル 1 を指で下にスワイプしてください。
– スイッチ 3 を放してください。

音声応答の有効化/無効化

- 音声応答の有効化/無効化:
Amiron wireless の電源をオンにします。
2秒以内に次の手順を行ってください:
– ボタン 3 を押したままにしてください。
– タッチパネル 1 を指で 2 回素早くタップしてください。
– ボタン 3 を放してください。

工場設定にリセット

- Amiron wireless の電源をオンにします。
2秒以内に次の手順を行なってください：
 - ボタン 3 を押したままにしてください。
 - タッチパネル 1 を指で後ろへスワイプしてください。
 - ボタン 3 を放してください。

タッチパネルおよびボタンの機能一覧

特別に明記がない限り、記載中の機能はスイッチが入った状態のヘッドホンに適用されます。

電源を入れる	ボタン ③ を 2 秒間押す
電源を切る	ボタン ③ を 6 秒間押す
接続モード (ペアリング)	ヘッドホンのスイッチを切り、ボタン ③ を 6 秒間押す
接続モードとリストの削除	ヘッドホンのスイッチを切り、ボタン ③ を 10 秒間以上押す
スタート / 一時停止	タッチパネル ① を短く 2 回タップする
次のタイトル	タッチパネル ① を手前にスワイプする
前のタイトル	タッチパネル ① を後ろへスワイプする
早送り	タッチパネル ① を手前にスワイプして、1 秒以上指を置く
巻き戻し	タッチパネル ① を後ろへスワイプして、1 秒以上指を置く
電話応答 / 終了	タッチパネル ① を短く 2 回タップする
電話を拒否する	タッチパネル ① を 2 秒間押す
割り込み通話 (2 つの通話間の切り替え)	タッチパネル ① を 2 秒間押す
パーソナル アシスタントを呼び出す (Siri、Google アシスタントなど)	タッチパネル ① を 2 秒間押す

設定一覧

下記の設定は、スイッチが入った状態のヘッドホンに適用されます。

aptX™ HDの有効化	ボタン ③ を 2 秒間押して、同時にタッチパネル ① を上へ指でスワイプする
aptX™ HDの無効化	ボタン ③ を 2 秒間押して、同時にタッチパネル ① を下へ指でスワイプする
音声応答の有効化/無効化	ボタン ③ を 2 秒間押して、同時にタッチパネル ① を指で 2 回タップする
工場設定にリセット	ボタン ③ を 2 秒間押して、同時にタッチパネル ① を後ろへ指でスワイプする

ヘッドホンの LED 表示一覧

充電が必要	LED が赤く点滅
充電が完了	LED が赤く継続的に点灯
電源を切る	LED が 1 回 1.5 秒間赤く点灯
電池がまもなく切れる場合	LED が 3 回短い間隔で赤く点滅
Bluetooth 接続モードがアクティブ (ペアリング)	LED が赤と青で交互に点滅
Bluetooth 接続成功	LED が 7 秒間隔でゆっくりと青く点滅
Bluetooth 接続切断	LED が 3 秒間隔でゆっくりと青く点滅
メディア再生がアクティブ	LED が 7 秒間隔でゆっくりと青く点滅
着信通話	LED が 1 秒間隔で青く点滅

再生デバイスをワイヤレスで最高の音質を得るための設定

Amiron wireless で Bluetooth を使用して、良い音質を得るためには、次の事項をご確認ください:

- Amiron wireless の音量を最低限に設定し、再生デバイスの音量を最大限に設定してください。これ以降、音量は再生デバイスではなく、Amiron wireless で調整してください。これは、音量が自動的に同期されない再生デバイスにのみ当てはまりません。
- 音量が自動的に同期される再生デバイス (iPhone、iPad、さまざまな Android スマートフォン) では、ヘッドホンの音量は再生デバイスの音量と常に同じです。
- プレーヤーソフトウェアで音声効果が有効になっている場合は、それらを無効にしてください。
- お使いの再生デバイスがサポートしている場合は、Amiron wireless で aptX™ HD が有効化されていることをご確認ください。

トラブルシューティング

問題	原因	解決法
Amiron wireless の電源を入れることができない	電池が切れているか、残量が少ない	電池を充電してください
音声が出力できない	Bluetooth 接続が確立されていない	Amiron wireless を再生デバイスと接続してください
Amiron wireless が再生デバイスの使用できる Bluetooth デバイスに表示されない	<ul style="list-style-type: none"> Amiron wireless の電源が入っていない Amiron wireless が接続モードになっていない ヘッドホンが別の再生デバイスとすでに接続されている 	<ul style="list-style-type: none"> Amiron wireless の電源を入れてください Amiron wireless を接続モードにしてください 別の再生デバイスとの Bluetooth 接続を切断し、Amiron wireless をご希望のデバイスと接続してください
Amiron wireless の音量が最大に設定されているが、再生音量が低すぎる	伝達される音声信号の音量が小さすぎる	再生デバイスでの再生音量を上げてください
音がシャープで低音再生が不十分である	イヤークッションが適切に密着していない	密着度が最大になるように、Amiron wireless を装着してください
ワイヤレスが正常に機能する範囲が小さすぎる、または接続が中断される	他のデバイスとの間に障害となるものがある	WLAN ルーターや他の家電製品から離れて、再生デバイスと Amiron wireless の間に障害物がないようにしてください

オーディオケーブルの接続

両端3.5mmミニプラグのリモコン搭載オーディオケーブルが同梱されています。Bluetooth 接続をせずにヘッドホンを使用される場合は、オーディオケーブルの一端をイヤークップのジャック①に接続してください。その際、Amiron wireless の電源を切っていることをご確認ください。ヘッドホンは受動的に作動するため、電池は消費されません。

リモコンケーブル各部の名称

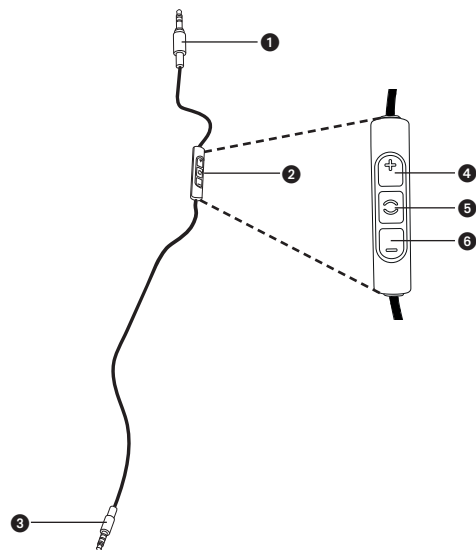

- ① イヤークップ側接続用プラグ
- ② リモコン
- ③ 再生デバイス側接続用プラグ

- ④ 音量ボタン (音量を上げる)
- ⑤ 再生デバイス操作ボタン
- ⑥ 音量ボタン (音量を下げる)

使用上の注意

同梱のリモコンケーブルには、3つのボタンとマイクが内蔵されています。リモコンケーブルを使用することで、互換性のあるスマートフォンやタブレットに接続して、電話やメディア再生を操作したり、音量を操作したりすることができます。

この場合、再生デバイスにヘッドホン差込口が装備されており、ピンの配置がCTIA標準に対応していることが必要です。対応している場合、次に説明する機能を利用することができます。

ケーブルを右側のヘッドホン差込口に接続してください。

メディア再生

- **メディア再生 開始 / 停止:**
中央のボタン **5** を短く押してください。

注意:

再生デバイスとオペレーティングシステムやファームウェア、またはその両方のバージョンによっては、メディア再生中に、中央のボタンでさらに他の機能操作ができる場合もあります。詳細はスマートフォンまたはタブレットの製造業者にお問い合わせください。

音量調整

- **音量を上げる:**
+ ボタン **4** を短く押すと、音量が1段階上がります。
- **音量を下げる:**
- ボタン **6** を短く押すと、音量が1段階下がります。

注意:

スマートフォンやタブレットによっては、この機能に対応できないものもあります。Android オペレーティングシステムを持つスマートフォンおよびタブレットでは、再生デバイスが Wired Audio Headset Specification (有線ヘッドセット仕様) をサポートしている必要があります (<https://source.android.com/devices/accessories/headset/specification.html>)。ご必要な場合には、スマートフォンまたはタブレットの製造業者にお問い合わせください。

パーソナル アシスタントを呼び出す

- スマートフォンまたはタブレットのパーソナル アシスタント (Siri、Google アシスタントなど) を呼び出す:
約 2 秒間、中央のボタン **5** を押します。

呼び出し操作

- 電話に応答/終了:
中央のボタン **5** を短く押してください。

注意:

マイク用の開口部を塞がないようにしてください。マイク用の開口部はリモートコントローラの裏側にあります。スマートフォンのオペレーティングシステムもしくはファームウェアによっては、中央のボタン **5** でさらに他の機能を操作できる場合もあります。また、デバイスによっては、パーソナル アシスタント (Siri や Google アシスタントなど) を中央のボタン **5** を使用して呼び出すことができる場合もあります。お使いのデバイスの詳しい仕様に関しては、製造業者にお問い合わせください。

お手入れ – FCC/IC/日本の認証番号の位置について

- Amiron wireless のお手入れには柔らかい乾いた布または軽く湿らせた布のみを使用してください。
- 溶剤を含む洗剤は表面を破損する恐れがあるため、決して使用しないでください。

イヤークラッドは、通常使用によって摩耗するため、場合に応じて交換する必要があります。

交換は簡単に行なうことができます:

- イヤークラッドを端から指で掴み、イヤークラッドから引き出します(図 1 参照)。この際、力をやや強めに加えることが必要です。または、先が尖っていない平らな工具を使用することも可能です(図 2 参照)。

注意: 傷やその他の損傷が生じないように丁寧にこの作業を行ってください。

- 左側のイヤークラッドをお取りいただきますと、イヤークラッド内側に FCC/IC/日本の認証番号があります。



図 1



図 2

- 新品のイヤークッションを取り付けてください。
重要: イヤークッションのリングにある凸部が、イヤークッションの凹部にぴったりとはまる必要があります (図3参照)。

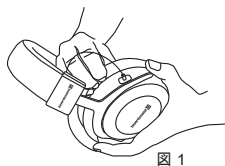
その他のコンポーネントを交換する必要がある場合は、担当の beyerdynamic 代理店までお問い合わせください。

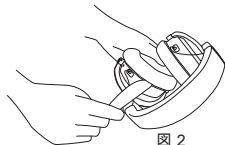

図 3

リチウムイオン電池の取扱に関する注意

- 充電が完了したら、充電ケーブルを Amiron wireless から外します。
- 電池の充電状態が高く、高温にさらされた場合、元に戻すことはできない損傷をもたらされる可能性があります。
- 電池を長期間使用しない、または保管する場合は、電池の充電状態を約 50% にして、最大 20 °C の環境で保管するようにしてください。

交換部品

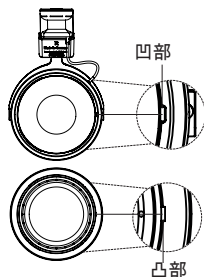
- Amiron wireless の交換部品は インターネットで www.beyerdynamic.com にアクセスし、メニューから「Service」を選択してください。

廃棄

製品、使用説明、包装にある次のシンボルは、お使いの電気・電子デバイスの寿命が終了後、特別に家庭廃棄物と分けて廃棄する必要があることを示しています。EU 内では、リサイクルのための分別収集システムを利用できます。詳細情報は、お住まいの地域の当局または製品を購入した販売業者にお問い合わせください。



電池の廃棄

このシンボルは、お住まいの地域の法律および規則に従って、お使いの製品または電池、もしくはその両方を家庭廃棄物と分けて廃棄する必要があります。製品が寿命を終了後、お住まいの地域の当局により定められた収集場所にお持ちください。廃棄時にお使いの製品または電池、もしくはその両方を分別収集およびリサイクルすることで、自然資源を守る手助けをします。私たちの健康と自然を保護する方法で確実にリサイクルされます。



- 古い電池には、私たちの健康と環境を損なう物質が含まれていることがあります。
- 使用済みの電池は、かならず有効な規則に従って廃棄するようにしてください。使用済みの電池は火の中に投げ入れたり（爆発の危険）、家庭廃棄物に廃棄したりしないでください。地域の収集場所にお持ちください。返却は無料で行うことができ、また法律により定められています。電池は充電していない状態でのみ廃棄してください。
- すべての電池は、鉄、亜鉛、ニッケルなどの貴重な素材を取り出すためリサイクルされます。

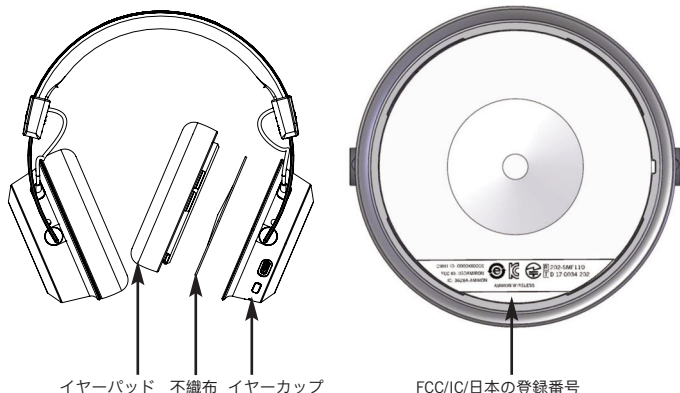

この装置は日本の電波法と電気通信事業法に準じています。

この装置は改造してはなりません（改造された場合、認証された表示番号が無効になります。）

製品登録

- インターネット www.beyerdynamic.com にて、シリアル番号を入力してお使いの Amiron wireless を登録することができます。

保証条件

- インターネット www.beyerdynamic.com にて、最新の保証条件を参照することができます。

仕様

周波数帯域	2.4000 – 2.4835 GHz
見通し通信距離	10 mW
動作温度範囲	0 ~ 40 °C
充電温度範囲	10 ~ 40 °C

技術データに関するより詳しい情報は、下記アドレスにてご確認ください：
www.beyerdynamic.com/amiron-wireless

簡略EU適合宣言

beyerdynamic は、無線伝送機器が EU 規定 2014/53/EU を満たしていることを宣言します。EU 適合宣言の全文は、インターネットで以下のアドレスにて参照できます：

<http://www.beyerdynamic.com/cod>

商標

Bluetooth® のワードマークとロゴは、Bluetooth SIG, Inc. の登録商標であり、beyerdynamic によるこの商標のあらゆる使用は認可されています。他の商標や商品名はそれぞれの所有者のものであります。

Amiron wireless 블루투스 헤드폰을 구매해주셔서 감사합니다.

Amiron wireless를 완벽하게 사용하실 수 있도록 본 설명서에서 사용법을 자세히 알려드립니다.

안전상의 주의사항

주의:



헤드폰을 사용할 때 볼륨이 최소로 설정되어 있는지 확인하십시오. 헤드폰을 쓴 후 음량을 조절하십시오.

너무 높은 볼륨으로 장시간 청취할 경우 청각이 손상될 수 있습니다. 청각이 손상되면 저하된 청력이 회복되지 않습니다.

볼륨을 항상 적절하게 유지하십시오. 유의사항: 볼륨이 높을수록 청취 시간을 줄입니다. 다음은 작업장 내에서 청취할 경우의 예시입니다. 작업 시 안전 및 건강 관련 사고 방지 규정에 따라, 최대 허용 청취 시간이 8시간일 때 예를 들어 작업장의 소음 레벨이 85db(실내소음 레벨)을 초과하면 안 됩니다. 볼륨이 각 3dB 높아지면, 허용 청취 시간은 절반이 됩니다. 즉 88dB에서는 청취 시간이 4시간이고, 91dB에서는 2시간입니다. beyerdynamic MIY 앱을 사용하면 Amiron wireless 맞춤 설정 기능을 이용할 수 있습니다. 앱의 트래킹 기능을 통해, 통상적이고 일반적인 인식을 기준으로 정해진 최고 음향 부하("소음")를 초과하지 않으면서 Amiron wireless를 사용할 수 있습니다. Amiron wireless와 MIY 앱은 헤드폰 자체로 인한 소음 부하만 기록할 수 있다는 점을 유의하십시오. 공장장 소음, 콘서트장 소음 등 다른 외부 소음원은 음향 부하 계산 시 당연히 고려하지 않습니다. 즉, Amiron wireless와 MIY 앱은 사용자 청각의 모든 부하를 포괄하여 보여 주지 않습니다. MIY 앱에는 Amiron wireless를 통해 전달되는 청각 부하만 표시되며 사용자는 이를 적정 수준으로 제한할 수 있습니다.

생명의 위험!

헤드폰은 외부 음향의 인지력을 급격하게 감소시킵니다. 거리에서 헤드폰을 사용할 경우 위험이 발생할 확률이 높습니다. 교통안전에 위험이 될 정도의 높은 볼륨으로 헤드폰을 사용하면 안 됩니다. 이 밖에도 위험 가능성이 있는 기계 및 장치가 작동하는 영역에서 헤드폰을 사용하지 않아야 합니다.

상해 위험!

케이블 연결 헤드폰을 사용할 경우, 크게 움직이지 않도록 하십시오. 특히 피어싱, 귀걸이, 안경 등을 착용한 경우 케이블이 끼일 수 있어, 심각한 상처를 입을 수 있습니다.

제공 범위

- Amiron wireless 헤드폰
- 리모컨이 있는 연결 케이블, 3.5mm 잭
- USB-A와 USB-C를 연결하는 충전 케이블
- 하드 케이스
- 보증 책자
- 빠른 시작 안내서

beyerdynamic MIY 앱

beyerdynamic MIY 앱을 사용하면 Amiron wireless 맞춤 설정 기능을 이용할 수 있습니다. 이 앱은 Apple iOS 및 Android에서 사용할 수 있으며 Apple 앱 스토어와 Google 플레이 스토어에서 다운로드할 수 있습니다.

펌웨어 버전 1.0 안내 사항

다음은 위에서 설명한 블루투스 헤드폰에 설치된 펌웨어 버전 1.0에 관한 것입니다.

펌웨어 업데이트

설치된 펌웨어(버전 1.0)보다 최신 버전이 있을 수 있습니다. 필요하면 펌웨어를 직접 업데이트할 수 있습니다.

- 펌웨어 업데이트 도구를 www.beyerdynamic.com의 Amiron wireless 제품 페이지에서 컴퓨터로 다운로드하십시오.
- Amiron wireless를 켜 다음, USB 포트 ②를 통해 USB 충전 케이블로 컴퓨터와 연결하십시오.
- 업데이트 도구를 시작한 뒤 화면의 지시 사항을 따르십시오.

호환성 참고 사항

Amiron wireless는 다음과 같은 프로파일을 지원하는 블루투스 재생 장치와 호환됩니다.

- A2DP (오디오 파일 전송 지원)
- HFP (전화 지원)
- HSP (음성 출력)
- AVRCP (제어 신호 전송 지원)

참고:

관련 기능은 재생 장치가 이러한 프로파일을 지원하는 경우에만 이용할 수 있습니다.

지원되는 오디오 코덱

Amiron wireless는 A2DP 프로파일의 SBC, AAC, aptX™, aptX™HD, aptX™ LL 오디오 코덱을 지원합니다. aptX™ HD는 최고의 오디오 음질을 제공합니다. aptX™ LL 은 최소 오디오 레이턴시를 제공합니다.

참고:

이러한 코덱 중 재생 장치에서도 지원되는 코덱만 오디오 파일 전송에 사용할 수 있습니다.

재생 장치와 Amiron wireless는 양측이 모두 지원하는 최선의 코덱으로 자동 전환됩니다. 코덱 순서는 다음과 같습니다.

1. aptX™ LL
2. aptX™ HD
3. aptX™
4. AAC
5. SBC

참고: 대부분의 재생 장치는 어떤 코덱이 연결에서 활성화된 상태인지 알리지 않습니다.

리모컨 구성

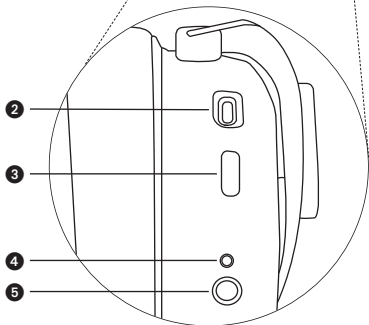
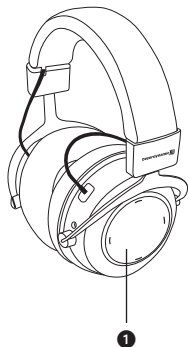

- ❶ 터치 패널
- ❷ 충전 케이블용 USB 포트 (USB-C)
- ❸ LED 버튼

- ❹ 마이크
- ❺ 오디오 케이블용 3.5mm 잭 연결 포트

헤드폰 켜고 끄기

다음 기능으로 이미 블루투스 지원 장치에 연결된 Amiron wireless를 사용할 수 있습니다.

- **켜기:**
버튼 ❸을 약 2초간 누르고 있으십시오.
LED ❸가 적색으로 한 번 켜집니다.
- **끔:**
버튼 ❸을 약 6초간 누르고 있으십시오.
LED ❸가 적색으로 한 번 켜진 뒤 꺼집니다.

재생 장치와 페어링(Pairing)

Amiron wireless를 처음 사용하기 전에 반드시 휴대전화나 블루투스 기능을 지원하는 기기와 페어링을 진행해야 합니다. 페어링 과정은 재생 장치에 따라 다를 수 있습니다. 각 재생 장치의 해당 사용 설명서를 따르십시오.

- Amiron wireless가 꺼지면 6초간 버튼 ③을 눌러 블루투스 연결 모드를 시작하십시오. LED ③이 청색과 적색으로 빠르게 번갈아 가며 깜빡입니다.
- 재생 장치의 블루투스 기능을 활성화하고 필요한 경우 새 장치를 검색하십시오.
- 재생 장치의 블루투스 메뉴에서 연결 가능한 장치 중 'beyerdynamic Amiron wireless'를 선택하여 두 장치를 연결하십시오. 이후에는 장치를 켤 때마다 두 장치가 자동으로 페어링됩니다.

NFC 기능이 있는 재생 장치로도 Amiron wireless를 페어링할 수 있습니다. Amiron wireless는 켜져 있어야 합니다. Amiron wireless가 연결 모드(Pairing)인지 여부는 중요하지 않습니다.

- 재생 장치에서 NFC 기능을 활성화하여 필요한 정보가 재생 장치로 모두 전송되고 페어링이 완료될 수 있도록 하십시오.
- 왼쪽 이어폰 밑에 있는 재생 장치의 NFC 센서를 눌러보세요. 여기에 NFC 칩이 들어 있습니다. 이미지 속 NFC 로고를 확인하세요. 자신의 기기에 있는 NFC 칩의 정확한 위치를 확인하려면 사용 설명서를 참조하십시오.

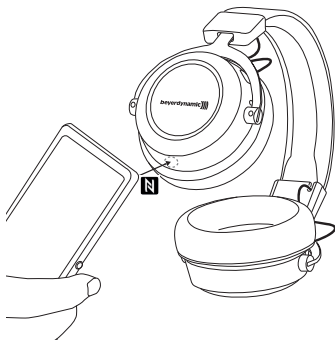

연결 및 목록에서 재생 장치 삭제

Amiron wireless의 목록에 이미 여러 재생 장치가 있고 목록이 가득 차 Amiron wireless를 다른 새 재생 장치에 연결할 수 없는 경우, 새로운 재생 장치를 추가할 수 있도록 목록을 삭제해야 합니다.

다음과 같이 목록을 삭제하십시오.

- **꺼진 상태**의 Amiron wireless 버튼 ③을 10초 이상 누르고 있으면 Amiron wireless를 연결 모드로 전환하는 동시에 모든 재생 장치를 목록에서 제거할 수 있습니다.

다중점 작동

Amiron wireless는 최대 8대의 블루투스 지원 기기와 페어링할 수 있습니다. 최대 2대의 장치와 동시에 연결을 활성화할 수 있습니다. 하지만 음악 재생 및 전화 기능은 한 장치에서만 동시에 이용할 수 있습니다. 이때 전화 통신이 음악 재생보다 우선합니다. 즉, 통화 중에는 음악 재생이 중지됩니다.

재생 장치(AG)를 사용할 때 다음 우선순위 목록이 적용됩니다.

우선순위	프로파일	재생 장치(AG)
1	HFP(전화)	AG 1(첫 번째 연결된 장치)
2	HFP(전화)	AG 2(두 번째 연결된 장치)
3	A2DP(음악 재생)	AG 1(첫 번째 연결된 장치)
4	A2DP(음악 재생)	AG 2(두 번째 연결된 장치)

다중점 설정

- Amiron wireless를 첫 번째 장치와 페어링하십시오("재생 장치와 페어링" 참조).
- 첫 번째 장치의 블루투스 연결을 비활성화하십시오.
- Amiron wireless를 끄십시오.
- 버튼 ③을 6초간 눌러 연결 모드를 시작하십시오(LED ③가 청색과 적색으로 천천히 번갈아 가며 깜빡입니다).
- Amiron wireless를 두 번째 장치와 페어링하십시오("재생 장치와 페어링" 참조).
- Amiron wireless와 자동으로 연결되는 첫 번째 장치의 블루투스 연결을 다시 활성화하십시오.
- 두 장치가 모두 Amiron wireless와 페어링되면 Amiron wireless는 전원을 켤 때마다 두 장치와 자동으로 연결됩니다.

다중점 사용

Amiron wireless를 두 장치와 연결하여

- 미디어를 재생한 상태에서는 터치 패널 ①을 두 번 짧게 눌러 걸려온 전화를 받고,
- 전화를 끊은 뒤에는 터치 패널 ①을 다시 두 번 짧게 눌러 이전에 재생 중이던 미디어를 이어서 실행할 수 있습니다.

미디어 재생

다음의 기능은 사용하는 각 재생 장치와 플레이어 소프트웨어에 따라 다르며, 기능을 사용하지 못할 수도 있습니다. Amiron wireless는 블루투스 표준을 준수하는 제어 신호만 전송합니다.

중요: 오작동을 방지하기 위해 항상 한 손가락으로만 터치 패널 ❶을 조작하십시오.

- **시작/일시 정지:**

터치 패널 ❶을 짧게 2번 터치하십시오.



- **다음 트랙:**

터치 패널 ❶을 앞으로 문지르십시오.

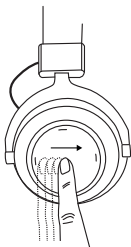

- **이전 트랙:**

터치 패널 ❶을 뒤로 문지르십시오.

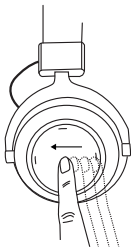

- **앞으로 빨리 감기:**

터치 패널 ❶을 앞으로 문지른 뒤 1초 이상 누르고 있으십시오.

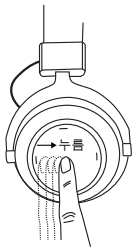

- **뒤로 감기:**

터치 패널 ❶을 뒤로 문지른 뒤 1초 이상 누르고 있으십시오.

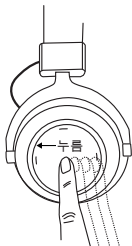

- **볼륨 높이기:**

터치 패널 ❶을 위로 문지르십시오. 위로 문지른 뒤 누르고 있으면 볼륨이 점차 최대까지 올라갑니다. 최대 볼륨에 도달하면 신호음이 울립니다.

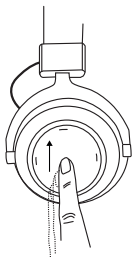

- **볼륨 낮추기:**

터치 패널 ❶을 아래로 문지르십시오. 아래로 문지른 뒤 누르고 있으면 볼륨이 점차 최소까지 내려갑니다. 최소 볼륨에 도달하면 신호음이 울립니다.

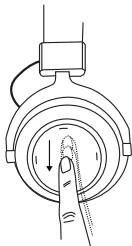

개인 비서 불러오기

- 스마트폰이나 태블릿의 개인 비서(Siri, Google Assistant 등) 불러오기:
약 2초간 터치 패널 ❶의 가운데를 누르십시오.

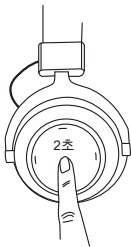

통화 제어

다음 기능으로 통화를 제어할 수 있습니다

- 전화 받기/끊기:
터치 패널 ❶을 빠르게 2번 연이어 터치하십시오.

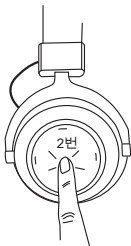

- 전화 수신 거부:
약 2초간 터치 패널 ❶의 가운데를 누르십시오.

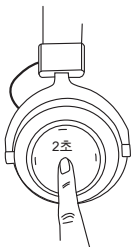

- 중개(두 명의 발신자 간 전환):
약 2초간 터치 패널의 가운데를 누르십시오.

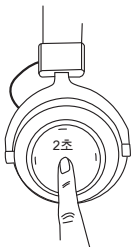

배터리 충전

- 배터리를 충전할 때는 제품에 포함된 USB 충전 케이블만 사용하십시오.
- 이 USB 충전 케이블을 이용해 같은 전압을 전송하는 임의의 USB 포트에 Amiron wireless를 연결하십시오(예: USB 전원 어댑터).
- 충전되는 동안 LED ③가 적색으로 깜빡입니다.
- 배터리 충전이 완료되는 즉시 LED ③가 적색으로 지속 점등합니다.
- 충전 후 USB 충전 케이블을 분리하십시오.

aptX™ HD 활성화 또는 비활성화

- *aptX™ HD 활성화:*
Amiron wireless를 켜십시오.
이어서 **2초 이내**에 다음 단계를 실행하십시오.
- 버튼 ③을 누르고 계십시오.
- 손가락으로 터치 패널 ①을 위로 문지르십시오.
- 버튼 ③을 놓으십시오.
- *aptX™ HD 비활성화:*
Amiron wireless를 켜십시오.
이어서 **2초 이내**에 다음 단계를 실행하십시오.
- 버튼 ③을 누르고 계십시오.
- 손가락으로 터치 패널 ①을 아래로 문지르십시오.
- 버튼 ③을 놓으십시오.

음성 안내 기능 활성화 또는 비활성화

- *음성 안내 기능 활성화/비활성화:*
Amiron wireless를 켜십시오.
이어서 **2초 이내**에 다음 단계를 실행하십시오.
- 버튼 ③을 누르고 계십시오.
- 손가락으로 터치 패널 ①을 두 번 짧게 터치하십시오.
- 버튼 ③을 놓으십시오.

초기 설정으로 리셋

- Amiron wireless를 켜십시오.
이어서 **2초 이내**에 다음 단계를 실행하십시오.
- 버튼 ③을 누르고 계십시오.
- 손가락으로 터치 패널 ①을 뒤로 문지르십시오.
- 버튼 ③을 놓으십시오.

터치 및 버튼 기능 표

별도 언급이 없는 경우, 목록의 기능은 켜진 헤드폰에만 적용됩니다.

켜기	버튼 3 을 2초간 누름
끔	버튼 3 을 6초간 누름
연결 모드(Pairing)	헤드폰을 끈 후 버튼 3 을 6초간 누름
연결 모드 및 목록 삭제	헤드폰을 끈 후 버튼 3 을 최소 10초간 누름
시작/일시 정지	터치 패널 1 을 짧게 2번 터치
다음 트랙	터치 패널 1 을 앞으로 문지름
이전 트랙	터치 패널 1 을 뒤로 문지름
앞으로 빨리 감기	터치 패널 1 을 앞으로 문지른 뒤 1초 이상 누름
뒤로 감기	터치 패널 1 을 뒤로 문지른 뒤 1초 이상 누름
전화 받기/끊기	터치 패널 1 을 짧게 2번 터치
전화 수신 거부	터치 패널 1 을 2초간 누름
중개(두 명의 발신자 간 전환)	터치 패널 1 을 2초간 누름
개인 비서 불러오기(Siri, Google Assistant 등)	터치 패널 1 을 2초간 누름

설정 표

목록의 설정은 켜진 헤드폰에만 적용됩니다.

aptX™ HD 활성화	버튼 ③을 2초간 누르는 동시에 손가락으로 터치 패널 ①을 위로 문지름
aptX™ HD 비활성화	버튼 ③을 2초간 누르는 동시에 손가락으로 터치 패널 ①을 아래로 문지름
음성 안내 기능 활성화 및 비활성화	버튼 ③을 2초간 누르는 동시에 손가락으로 터치 패널 ①을 두 번 터치
초기 설정으로 리셋	버튼 ③을 2초간 누르는 동시에 손가락으로 터치 패널 ①을 뒤로 문지름

헤드폰 LED 디스플레이 표

충전 중	LED가 적색으로 깜빡임
완전히 충전됨	LED가 적색으로 지속 점등
꿈	LED가 적색으로 1.5초 동안 한 번 점등
배터리 부족	LED가 적색으로 빠르게 3번 깜빡임
블루투스 연결 모드 활성화 (Pairing)	LED가 청색과 적색으로 번갈아가며 깜빡임
블루투스 연결 활성화	LED가 7초 간격을 두고 청색으로 천천히 깜빡임
블루투스 연결 끄기	LED가 3초 간격을 두고 청색으로 천천히 깜빡임
미디어 재생 활성화	LED가 7초 간격을 두고 청색으로 천천히 깜빡임
전화 수신 중	LED가 1초 간격을 두고 청색으로 빠르게 깜빡임

최고의 무선 음향을 위한 재생 장치 설정

블루투스로 연결한 상태에서 최고의 음향을 즐기려면 다음의 안내 사항을 참고하십시오.

- Amiron wireless의 볼륨은 최소로 설정하고 재생 장치의 볼륨은 최대로 설정하십시오. 그런 다음, 재생 장치가 아닌 Amiron wireless에서만 볼륨을 조절하십시오. 이는 볼륨을 자동으로 동기화하지 않는 재생 장치에만 해당됩니다.
- 볼륨을 자동으로 동기화하는 재생 장치(예: iPhone, iPad, 다양한 Android 스마트폰)의 경우 헤드폰 볼륨이 재생 장치의 볼륨과 항상 동일합니다.
- 플레이어 소프트웨어에서 가능하면 오디오 효과를 비활성화하십시오.
- 재생 장치에서 지원되는 경우 Amiron wireless에서 aptX™ HD가 켜집니다.

문제 해결

문제	원인	해결 방법
Amiron wireless가 켜지지 않습니다	배터리가 부족하거나 아직 조금 충전된 상태입니다	배터리를 충전하십시오
오디오가 출력되지 않습니다	블루투스가 연결되지 않았습니다	Amiron wireless를 재생 장치에 연결하십시오
Amiron wireless가 재생 장치에 사용 가능한 블루투스 장치로 나타나지 않습니다	<ul style="list-style-type: none"> Amiron wireless가 꺼져 있습니다 Amiron wireless의 연결 모드가 꺼져 있습니다 이미 다른 재생 장치에 블루투스 연결이 되어 있습니다 	<ul style="list-style-type: none"> Amiron wireless를 켜십시오 Amiron wireless를 연결 모드로 설정하십시오 다른 재생 장치와 블루투스 연결을 끊고 Amiron wireless를 원하는 장치와 연결하십시오
Amiron wireless를 최대 볼륨으로 설정했는데도 소리가 너무 작습니다	전달된 오디오 신호가 너무 약합니다	재생 장치의 재생 음량을 높이십시오
음향이 날카롭고 저음 처리가 너무 적습니다	이어패드를 통해 제대로 밀폐되지 않았습니다	가장 잘 밀폐될 수 있도록 Amiron wireless를 올바르게 위치하십시오.
무선 범위가 너무 작거나 연결이 끊어지는 문제가 발생합니다	다른 장치와 간섭이 발생하였습니다	WLAN 라우터와 전자파 장치에서 멀리 떨어진 뒤, 신체가 재생 장치와 Amiron wireless 사이에 있지 않도록 하십시오

오디오 케이블 연결

제공 범위에는 리모컨이 있고 양 끝에 3.5mm 잭 플러그가 있는 오디오 케이블이 포함됩니다. 블루투스 연결 없이 헤드폰을 사용하려면 오디오 케이블의 한쪽 끝을 헤드폰의 잭 소켓 ❶에 연결하십시오. Amiron wireless이 꺼져 있는지 확인하십시오. 헤드폰은 수동으로 작동하므로 배터리를 통해 전류를 소모하지 않습니다.

케이블 리모컨 구성

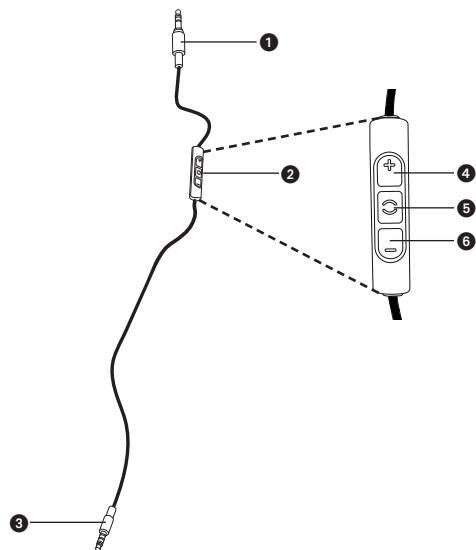

- ❶ 헤드폰 연결 플러그, 3.5mm 잭
- ❷ 리모컨
- ❸ 오디오 장치 연결 플러그, 3.5mm 잭
- ❹ 볼륨 높임 버튼

- ❺ 통화 및 미디어 재생 제어 버튼
- ❻ 볼륨 줄이기 버튼

사용 지침

동봉된 케이블은 세 개의 버튼과 마이크가 있는 리모컨을 포함합니다. 호환되는 스마트폰과 태블릿에서는 이 리모컨을 이용해 통화, 미디어 재생, 볼륨을 제어할 수 있습니다.

이를 위해서는 재생 장치에 헤드폰 단자가 있어야 하며 핀 할당이 CTIA 표준에 부합해야 합니다. 이러한 경우에만 다음에 설명된 기능을 이용할 수 있습니다. 케이블을 오른쪽 헤드폰 단자에 연결하십시오.

미디어 재생

- **미디어 재생 시작/정지:**
중앙 버튼 **5** 를 짧게 누르십시오.

참고:

운영체제 및/또는 펌웨어의 버전 및 재생 장치에 따라 미디어 재생 시 중앙 버튼으로 제어할 수 있는 기능이 추가로 있을 수 있습니다. 자세한 사항은 스마트폰 또는 태블릿의 제조사에 문의하십시오.

볼륨 조절

- **볼륨 높임:**
볼륨을 한 단계 높이려면 + 버튼 **4** 를 짧게 누르십시오.
- **볼륨 줄이기:**
볼륨을 한 단계 줄려면 - 버튼 **6** 을 짧게 누르십시오.

참고:

일부 스마트폰과 태블릿만 이 기능을 지원합니다. 안드로이드 운영체제가 탑재된 스마트폰과 태블릿에서는 재생 장치가 이른바 유선 오디오 헤드셋 사양을 지원해야 합니다 (<https://source.android.com/devices/accessories/headset/specification.html>). 필요할 경우 스마트폰 또는 태블릿의 제조사에 문의하십시오.

개인 비서 불러오기

- **스마트폰이나 태블릿의 개인 비서(Siri, Google Assistant 등) 불러오기:**
약 2초간 중앙 버튼 **5** 를 누르십시오.

통화 제어

• 전화 받기/끊기:

중앙 버튼 ⑤를 짧게 누르십시오.

참고:

마이크 구멍을 가리지 않도록 유의하십시오. 마이크 구멍은 리모컨 뒷면에 있습니다. 운영체제 및/또는 펌웨어의 버전 및 스마트폰에 따라 통화 제어 시 중앙 버튼 ⑤로 제어할 수 있는 기능이 추가로 있을 수 있습니다. 또한, 일부 장치의 경우 중앙 버튼 ⑤를 이용해 개인 비서(예: Siri, Google Assistant)를 불러올 수 있습니다. 자세한 사항은 스마트폰 또는 태블릿의 제조사에 문의하십시오.

관리 방법 – FCC/IC/일본 인증번호 위치

- Amiron wireless를 닦을 때 부드럽고 마른 천이나 물을 살짝 적신 천을 사용하십시오.
- 솔벤트는 제품의 표면을 손상시킬 수 있으므로 솔벤트를 함유한 세제를 절대 사용하지 마십시오.

이어패드는 자연적으로 마모되므로 적절한 시기에 교환이 필요합니다.

다음과 같이 사용자가 직접 교환할 수 있습니다.

- 손가락으로 이어패드 테두리를 잡고 이어 컵에서 빼내십시오(그림 1 참조). 이때 어느 정도 힘을 들여야 한다는 점에 유의하십시오. 납작하고 뾰족한 도구를 사용할 수도 있습니다(그림 2 참조). **주의:** 굽힘 또는 기타 손상을 유발하거나 다치지 않도록 조심하십시오!
- FCC/IC/일본 인증번호는 왼쪽 이어폰의 이어 쿠션과 검정 플리스 패드 아래에 위치하고 있습니다.



그림 1



그림 2

- 새 이어패드를 고정하십시오.

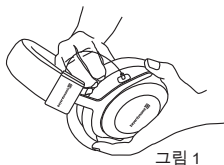
중요: 이어패드 링의 고정 탭이 이어 컵의 노치에 물려야 합니다. 그림 3도 참조.

다른 부품을 교체할 경우에는 해당 beyerdynamic 대리점에 문의하십시오.



그림 3

리튬 이온 배터리의 배터리 수명에 대한 참고 사항

- 배터리 충전이 완료된 후에는 충전 케이블을 Amiron wireless에서 분리하십시오.
- 특히 고도로 충전된 상태에서 제품에 고온의 열이 가해지면 돌이킬 수 없는 손상을 일으킵니다.
- 배터리를 장시간 사용하지 않거나 보관해야 하는 경우, 배터리를 대략 50%로 충전하고 최고 20°C의 온도에서 보관하는 것이 좋습니다.

예비부품

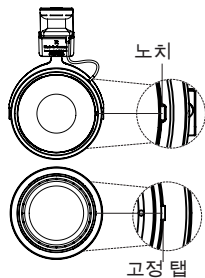
- Amiron wireless의 예비부품은 www.beyerdynamic.com에서 "Service"(서비스)를 참조하십시오.

폐기

제품, 사용 설명서 또는 포장 기호는 전기 및 전자 장치의 수명이 다하면 생활 쓰레기와 분리하여 폐기해야 함을 의미합니다. EU에는 재활용을 위한 분리수거 시스템이 있습니다. 자세한 내용은 지역 당국 또는 제품을 구매한 대리점에 문의하십시오.



배터리 폐기

이 기호는 지역의 법률 및 규정에 따라 제품 및/또는 배터리를 생활 쓰레기와 분리하여 폐기함을 의미합니다. 제품의 수명이 다하면, 지역 당국이 지정된 수거 장소로 가져가십시오. 폐기할 때 제품 및/또는 배터리를 분리수거하고 재활용하면 천연자원을 절약하고 인간의 건강과 환경을 보호하는 방식으로 재활용을 실천할 수 있습니다.



- 폐기된 배터리에는 건강과 환경에 해로운 물질이 포함되어 있을 수 있습니다.
- 사용한 배터리는 항상 적용 규정에 따라 폐기하십시오. 사용한 배터리를 불(폭발 위험) 또는 생활 쓰레기에 넣지 마십시오. 사용한 배터리는 지역의 수거 장소로 가져가십시오. 반환은 무료이며 법적으로 요구됩니다. 방전된 배터리만 폐기하십시오.
- 모든 배터리는 철, 아연 또는 니켈과 같은 귀중한 물질을 회수하기 위해 재활용됩니다.

제품 등록

- 웹사이트 www.beyerdynamic.com에서 일련번호를 입력하여 Amiron wireless를 등록할 수 있습니다.

보증 규정

- 웹사이트 www.beyerdynamic.com에서 현재 보증 규정을 확인하십시오.

헤드폰

RF 주파수 범위 2 402 – 2 480MHz

출력 3mW

작동 온도 범위 -10 ~ 50 °C

충전 온도 범위 10 ~ 40 °C

기술 데이터에 관한 자세한 정보는 다음의 웹사이트를 참조하십시오.

www.beyerdynamic.com/amiron-wireless

간소화된 EU 적합성 선언

이로써 beyerdynamic은 이 무선 전송 장치가 EU 지침 2014/53/EU를 준수함을 선언합니다. EU 적합성 선언 전문은 다음 주소에서 찾을 수 있습니다.

<http://www.beyerdynamic.com/cod>

등록상표

Bluetooth®의 워드마크와 로고는 Bluetooth SIG, Inc의 등록상표이며 beyerdynamic은 이러한 등록상표의 사용을 허락 받았습니다. 다른 브랜드와 상표명은 해당 업체의 자산입니다.

常感谢您的信任，选择购买 Amiron wireless 蓝牙耳机。
为了获得最佳的聆听体验，我们想向您全面介绍如何使用 Amiron wireless 无线耳机。

安全注意事项

注意：



请注意，在使用耳机时请将音量调节至最低。仅在戴上耳机后调节音量。

请您注意，音量过高和收听时间过长可能对听力造成损害。听力损害往往表现为不可恢复的听觉障碍。

请您始终注意保持适度的音量。经验法则：音量越高，收听时间应越短。这也通过工作生活中的一个例子得以表明：根据同业工伤事故保险联合会针对工作安全和健康的规定，在最长允许收听时间为 8 小时的情况下，噪音干扰（例如在工位上）不得超过 85 dB（室内音量）。音量每提高 3 dB，最大允许的收听时间将减半，即在 88 dB 时，最大允许的收听时间为 4 小时，在 91 dB 时为 2 小时，依此类推。

使用 beyerdynamic MIY App 您可以个性化设置 Amiron wireless。通过应用程序的跟踪功能可以保证在使用 Amiron wireless 时不会超出在常用常规知识下耳机可测量的最大声学负载（“噪声”）。请注意，Amiron wireless 和 MIY App 只能记录耳机本身产生的噪音水平；对于其他外部噪声源，如建筑工地噪声、音乐会声响等等，在声学负载的测量中自然没有包括在内。所以 Amiron wireless 和 MIY App 不能提供所有听力负载的概览。在 MIY App 中只显示借助 Amiron wireless 传输的声学负载，并且可以将其限制在可接受的水平上。

生命危险！

佩戴耳机会大大降低人对外界声音的感知能力。在道路交通中使用耳机存在极大的安全隐患。在任何情况下都禁止严重影响使用者的听力，以免危及交通安全。此外，请注意切勿在存在危险隐患的机器和工具的作用范围内使用耳机。

受伤危险！

在佩戴有线耳机时，请您避免任何剧烈的动作。尤其当您佩戴有可能被耳机线缠住的镂空、耳环、眼镜等物品时，可能导致您严重受伤。

随机清单

- Amiron wireless 耳机
- 带有线控操作装置的连接线，3.5mm 插孔
- 从 USB-A 到 USB-C 的充电线
- 硬盒
- 保修手册
- 快速入门指南

beyerdynamic MIY App

使用 beyerdynamic MIY App 您可以个性化设置 Amiron wireless。此 App 适用于 Apple iOS 和 Android 系统，您可以从 Apple App Store 和 Google Play Store 下载。

固件版本 1.0 提示

下列说明涉及在当前蓝牙耳机上安装的版本 1.0 固件。

固件更新

可能存在比当前所安装固件（版本 1.0）更新的版本。如果需要，您可以自行更新固件。

- 通过网址 www.beyerdynamic.com 下的 Amiron wireless 产品页将固件更新工具下载到您的电脑上。
- 启动 Amiron wireless 并通过 USB 接口 ② 将其与您电脑上的 USB 充电线相连接。
- 启动更新工具并按照屏幕上的说明进行操作。

兼容性提示

Amiron wireless 与支持以下配置的蓝牙播放设备兼容：

- A2DP（用于音频传输）
- HFP（用于语音通信）
- HSP（语音输出）
- AVRCP（用于控制信号传输）

提示：

只有在播放设备支持的时候才能够使用与之相关的功能。

支持的音频编解码器

Amiron wireless 在 A2DP 配置内支持音频编解码器 SBC、AAC、aptX™、aptX™ LL 和 aptX™ HD。aptX™ HD 提供最佳的音频质量。aptX™ LL 提供最低的音频延迟。

提示：

请注意，仅能够使用同样在播放设备内存在的编解码器用于音频传输。

播放设备和 Amiron wireless 自动在最佳的可用的编解码器上以下列顺序进行匹配：

1. aptX™ LL
2. aptX™ HD
3. aptX™
4. AAC
5. SBC

提示： 请注意，大部分播放设备不会显示哪种编解码器正处于激活使用中。

操作元件

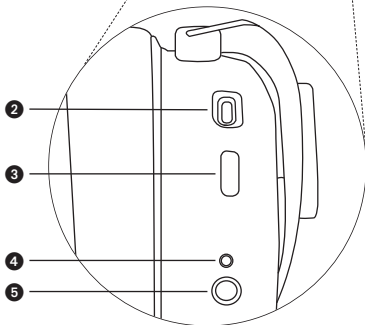
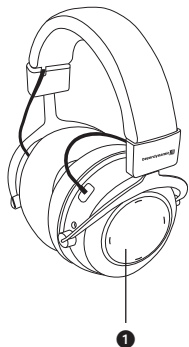

- ❶ 触摸板
- ❷ 用于充电线的 USB 接口 (USB-C)
- ❸ LED 按键
- ❹ 麦克风
- ❺ 用于音频线的 3.5 mm 插孔

启动和关闭耳机

下列功能涉及已与蓝牙设备相连的 Amiron wireless。

- 启动：
按住按键 ❸ 约 2 秒。
LED ❸ 亮一次红光。
- 关闭：
按住按键 ❸ 约 6 秒。
LED ❸ 亮一次红光，然后熄灭。

与播放设备连接（配对）

在您第一次使用 Amiron wireless 前，必须将其与您的移动电话或者其他支持蓝牙的设备连接。针对不同的播放设备，连接方法可能有所不同。请遵守各播放设备相应的操作指南。

- 在 Amiron wireless 处于关闭状态时长按按键 **3** 6 秒，以启动蓝牙连接模式。LED **3** 快速交替闪烁蓝光和红光。
- 在您的播放设备上激活蓝牙功能，如果需要，请查找新的设备。
- 在可用设备下的播放设备蓝牙菜单内选择“beyerdynamic Amiron wireless”并连接两个设备。以后每次开启时两个设备都会自动连接。

您也可以选择通过 NFC 将 Amiron wireless 与一个支持 NFC 的播放设备相连。Amiron wireless 必须处于开启状态。Amiron wireless 是否处于连接模式（配对）无关紧要。

- 在您的播放设备上激活 NFC 功能，这样能够将所有必需的信息传输到播放设备上并以此方式创建连接。
- 请将播放设备的 NFC 传感器靠近左侧耳机听筒的下部区域，因为此处内置有 NFC 芯片。见图中的 NFC 图标。您播放设备 NFC 芯片的准确位置请查看相应的操作说明书。

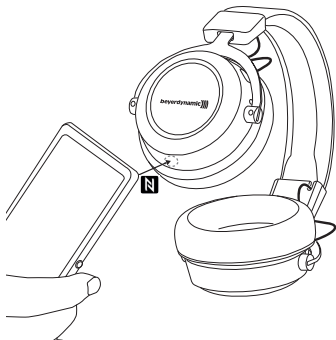

连接和删除列表中的播放设备

如果您的 Amiron wireless 列表中已有几个播放设备且您的 Amiron wireless 无法连接到另一个新的播放设备，这表示列表已满，应该进行删除，以便可以添加新的播放设备。

按照以下操作删除列表：

- 按住已关闭的 Amiron wireless 的按键 **3** 10 秒以上，使 Amiron wireless 切换至连接模式，同时删除列表中的所有播放设备。

多点操作

Amiron wireless 可与多达 8 台蓝牙设备相连。同时可激活与最多两台设备的连接。但是音乐播放和语音通信同时只能与一台设备相连。语音通信优先级高于音乐播放，即通话时，音乐播放将被中断。

使用播放设备 (AG) 时适用以下优先级列表：

优先级	应用	播放设备 (AG)
1	HFP (语音通信)	AG 1 (第一连接设备)
2	HFP (语音通信)	AG 2 (第二连接设备)
3	A2DP (音乐播放)	AG 1 (第一连接设备)
4	A2DP (音乐播放)	AG 2 (第二连接设备)

设置多点

- 将 Amiron wireless 与第一个设备相连接（参见“与播放设备连接”）。
- 在第一台设备上禁用蓝牙连接。
- 关闭 Amiron wireless。
- 按住按键 **3** 6 秒，以启动连接模式（LED **3** 缓慢交替闪烁蓝光和红光）。
- 将 Amiron wireless 与第二个设备相连接（参见“与播放设备连接”）。
- 重新激活自动与 Amiron wireless 连接的第一台设备的蓝牙连接。
- 两台设备与 Amiron wireless 连接后，每次接通 Amiron wireless 时，都会自动连接到这两台设备。

使用多点

如果您已经将 Amiron wireless 与两个设备相连接

- 并且刚刚已经激活了媒体播放，那么短按两次触摸屏 **1**，以便接受来电，
- 并且刚刚已经挂上电话，那么短按两次触摸屏 **1**，以便启动最近播放的媒体播放。

媒体播放

请注意，以下描述的功能依赖于播放设备和播放器软件，可能出现无法使用的情况。Amiron wireless 仅发送符合蓝牙标准的控制信号。

重要：操作触摸板 ❶，请始终使用一根手指，避免出现功能故障。

- **开始/暂停：**
短按 2 次触摸板 ❶。

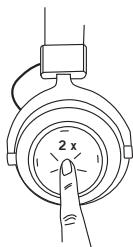

- **下一曲：**
在触摸板 ❶ 上向前滑动。

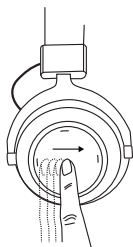

- **上一曲：**
在触摸板 ❶ 上向后滑动。

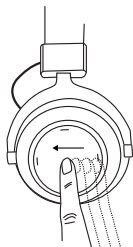

- **快进:**
在触摸板 ① 上向前滑动并保持至少 1 秒。

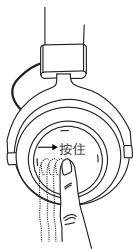

- **快退:**
在触摸板 ① 上向后滑动并保持至少 1 秒。

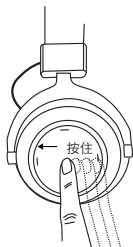

- **提高音量:**
在触摸板 ① 上向上滑动。向上滑动并按住，音量将逐渐增加至最大。信号音显示达到最大值。

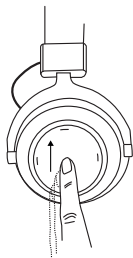

- **降低音量:**
在触摸板 ① 上向下滑动。向下滑动并按住，音量将逐渐降低至最小。信号音显示达到最小值。

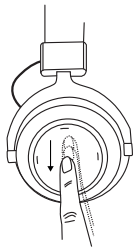

调用个人助手

- 调用您智能手机或者平板 (Siri, Google Assistant 等) 上的个人助手:
按下触摸板 ① 中心约 2 秒。

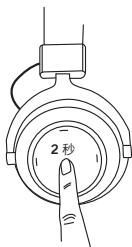

呼叫控制

下列功能用于控制呼叫。

- 接受/结束呼叫:
在触摸板 ① 上快速连续按 2 次。

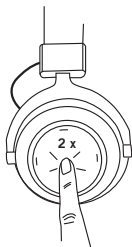

- 拒接来电:
按下触摸板 ① 中心约 2 秒。

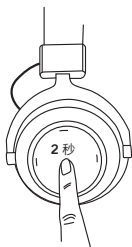

- 切换 (在两名来电者之间切换):
按下触摸板 ① 中心约 2 秒。

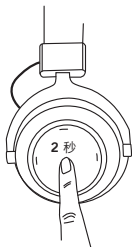

为电池充电

- 我们建议只使用随附的USB充电线为可充电电池充电。
- 通过 USB 充电线将 Amiron wireless 与任意一个兼容 USB 的导电 USB 端口（例如 USB 电源）。
- 充电过程中 LED ③ 闪红光。
- 一旦 LED ③ 持续发红色灯光，那么已经完全充满电池。
- 充电完成后取走 USB 充电线。

激活或禁用 aptX™ HD

- **激活 aptX™ HD:**
接通 Amiron wireless。
随后在两秒钟内完成以下操作步骤：
 - 按住按键 ③。
 - 用一根手指在触摸板 ① 上向上滑动。
 - 松开按键 ③。
- **禁用 aptX™ HD:**
接通 Amiron wireless。
随后在两秒钟内完成以下操作步骤：
 - 按住按键 ③。
 - 用一根手指在触摸板 ① 上向下滑动。
 - 松开按键 ③。

激活或禁用语音提示

- **激活/禁用语音提示:**
接通 Amiron wireless。
随后在两秒钟内完成以下操作步骤：
 - 按住按键 ③。
 - 用一根手指短按两次触摸板 ①。
 - 松开按键 ③。

重置为出厂设置

- 接通 Amiron wireless。
随后在两秒钟内完成以下操作步骤：
 - 按住按键 ③。
 - 用一根手指在触板 ① 上向后滑动。
 - 松开按键 ③。

触摸和按键功能表

如果没有另外注明，所列出的功能就都适用于播放耳机。

启动	按下按键 3 2 秒
关闭	按下按键 3 6 秒
连接模式（配对）	关闭耳机，然后长按按键 3 6 秒
删除连接模式和列表	关闭耳机，然后长按按键 3 至少 10 秒
开始/暂停	短按 2 次触摸屏 1
下一曲	在触摸板 1 上向前滑动
上一曲	在触摸板 1 上向后滑动
快进	在触摸板 1 上向前滑动并保持至少 1 秒
快退	在触摸板 1 上向后滑动并保持至少 1 秒
接受/结束呼叫	短按 2 次触摸板 1
拒接来电	按下触摸板 1 2 秒
切换（在 2 名来电者之间切换）	按下触摸板 1 2 秒
调用个人助手（Siri、Google Assistant 等）	按下触摸板 1 2 秒

设置表

所列出的设置适用于播放耳机。

激活 aptX™ HD	长按按键 3 2 秒，同时用一根手指在触摸板 1 上向上滑动
禁用 aptX™ HD	长按按键 3 2 秒，同时用一根手指在触摸板 1 上向下滑动
激活和禁用语音提示	长按按键 3 2 秒，同时用一根手指按两次触摸板 1
重置为出厂设置	长按按键 3 2 秒，同时用一根手指在触摸板 1 上向后滑动

耳机上的 LED 显示表

充电	LED 闪红光
已经完全充满	LED 持续发红色灯光
关闭	LED 亮一次红光 1.5 秒
电池电量低	LED 快速闪烁 3 次红光
蓝牙连接模式处于激活状态（配对）	LED 交替闪烁红光和蓝光
蓝牙连接处于激活状态	LED 缓慢闪烁蓝光，每次间隔暂停 7 秒
蓝牙连接丢失	LED 缓慢闪烁蓝光，每次间隔暂停 3 秒
媒体播放处于激活状态	LED 缓慢闪烁蓝光，每次间隔暂停 7 秒
来电	LED 快速闪烁蓝光，每次间隔暂停 1 秒

在播放设备中进行设置以获得最佳无线音效

如欲通过蓝牙使 Amiron wireless 无线耳机获得最佳音效，应考虑以下实用提示：

- 在 Amiron wireless 上将音量调至最小，在播放设备上调至最大。之后只需要在 Amiron wireless 上调节音量，而不用再在播放设备上。这仅适用于不会自动同步音量的播放设备。
- 针对不会自动同步音量的播放设备（例如 iPhone、iPad、各种安卓智能手机），耳机音量始终与播放设备的音量相同。
- 在您的播放器软件上禁用可能存在的音频效果。
- 注意，只要您的播放设备支持，那么在 Amiron wireless 上就启动 aptX™ HD。

问题解决

问题	原因	解决方案
Amiron wireless 无法接通	电池没电或只有微量电量	为电池充电
没有声音输出	没有蓝牙连接	将 Amiron wireless 连接到播放设备
Amiron wireless 未出现在播放设备的可用蓝牙设备列表中	<ul style="list-style-type: none"> • Amiron wireless 已关闭 • Amiron wireless 未处于连接模式 • 其与另一台播放设备已经存在蓝牙连接 	<ul style="list-style-type: none"> • 接通 Amiron wireless • 将 Amiron wireless 设置成连接模式 • 分离与其他播放设备的蓝牙连接并将 Amiron wireless 与需要的设备进行连接
播放声音太小，尽管在 Amiron wireless 上已设置为最大	播放的音频信号太小	提高播放设备的播放音量
声音尖锐，并且低音太低	通过耳垫的密封不足	设置 Amiron wireless，使得能够达到最大密封
无线范围过小或连接中断	存在其他设备造成的干扰	远离无线路由器和微波炉，注意，您的身体不要在播放设备和 Amiron wireless 之间

音频线连接

随机清单中包括一条音频线、一个线控操作装置、一个两端分别为 3.5 mm 的插头。如果要在没有蓝牙连接的情况下使用耳机，请将音频线的一端连接到耳罩的插口 ①。注意确保 Amiron wireless 处于关闭状态。之后耳机被动工作，这样就不会通过电池消耗电流。

线控操作装置操作元件

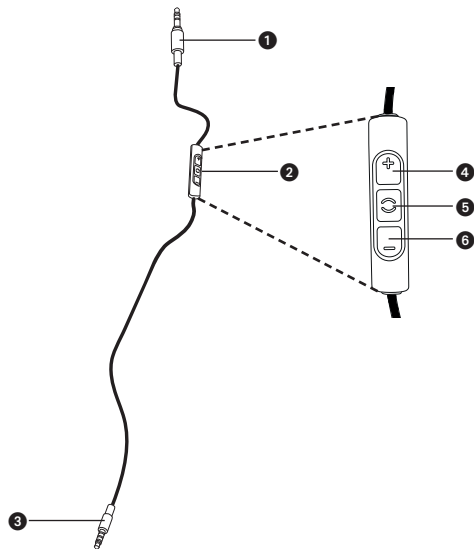

- | | |
|----------------------|------------------|
| ① 耳罩电源插头，3.5 mm 插孔 | ④ 提高音量按键 |
| ② 线控操作装置 | ⑤ 用于控制呼叫和媒体播放的按键 |
| ③ 音频设备电源插头，3.5 mm 插孔 | ⑥ 降低音量按键 |

操作提示

随附的耳机线包含一个带有三个按键和麦克风的线控操作装置。在兼容的智能手机和平板电脑上，您能够通过这个线控操作装置控制呼叫、媒体播放和音量。

先决条件是播放设备配有内置耳机插孔而且引脚分布符合 CTIA 标准。仅在这种情况下才能够实现以下所述功能。

将耳机线连接到右边的耳机插孔上。

媒体播放

- **启动/结束媒体播放：**
短暂按下中间按键 **5**。

提示：

根据播放设备和操作系统版本和/或固件不同，也可能通过中间按键控制媒体播放的其他功能。请向智能手机或者平板电脑生产商询问更多细节信息。

音量调节

- **提高音量：**
短暂按下 + 按键 **4**，以便将音量提高一个等级。
- **降低音量：**
短暂按下 - 按键 **6**，以便将音量降低一个等级。

提示：

请注意并非所有智能手机和平板电脑都包含这一功能。自带安卓操作系统的智能手机和平板电脑上需要所谓的播放设备支持的有线耳机音频规范 (<https://source.android.com/devices/accessories/headset/specification.html>)。如有需要，请咨询智能手机或者平板电脑生产商。

调用个人助手

- **调用您智能手机或者平板 (Siri, Google Assistant 等) 上的个人助手：**
按下中间按键 **5** 约 2 秒。

控制呼叫

- 接受/结束呼叫：
短暂按下中间按键 **5**。

提示：

请注意，切勿遮挡麦克风开口。其位于线控操作装置背面。根据智能手机和操作系统版本和/或固件的不同，可能存在通过中间按键 **5** 控制的其他功能。对于一些设备，也能够通过中间按键 **5** 调用个人助手（例如 Siri 或者 Google Assistant）。请向智能手机或者平板电脑生产商询问更多细节信息。

维护 – FCC/IC/日本认证编号的所在处

- 清洁 Amiron wireless 时只需要使用一块柔软的干燥或者用少量水轻微浸湿的抹布。
- 请勿使用含溶剂的清洁剂，因为它可能会损坏表面。

由于耳垫不可避免地会发生自然磨损，所以偶尔需要进行更换。

您可以非常轻松地自己进行更换：

- 用手指从边缘处抓住耳垫，以便将其从耳罩中拉出（见插图 1）。请注意，这需要稍微用些力量。还可选择使用扁平的、较钝的工具（见插图 2）。注意：小心不要刮伤、损坏配件或伤害到自己！
- 在左侧耳机听筒耳垫和黑色毛毡的下方可找到 FCC/IC/日本认证编号。



插图 1



插图 2

- 将新耳垫固定。

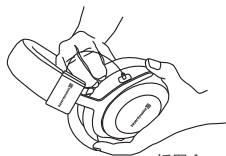
重要：耳垫环上的卡扣必须嵌入耳罩的凹口中。另见插图 3。

如果必须更换其它组件，请联系您当地的拜雅 (beyerdynamic) 办事处。



插图 3

对于锂离子电池使用寿命的提示

- 完全充电之后，断开 Amiron wireless 的充电线。
- 高温，尤其是充满电的时候，会导致不可逆转的损坏。
- 如果您较长时间不使用或者存放电池，建议您大约保持 50% 的电池电量并在 20 ° C 以下温度保存。

备件

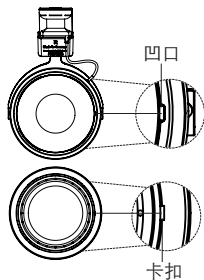
- 在网站 www.beyerdynamic.com 下的“服务”类别内您能够获得 Amiron wireless 的备件。

废弃处理

在产品上、使用说明书或者在包装上的这一标志意味着，您的电气和电子设备在其使用寿命终止时应与普通生活垃圾分离开并废弃处理。在欧盟境内有回收物分类收集系统。请咨询当地官员或者您购买产品的经销商获得更多信息。



废弃处理电池

这一符号标志着按照当地法律和法规规定将您的产品和/或电池与普通生活垃圾分离开并进行废弃处理。如果产品达到其使用寿命终点，将其交给由当地管理局指定的收集点。在废弃处理时将产品和/或电池分类收集、循环利用有助于保护自然资源并确保以保护人类健康和环境的方式循环利用废物。



- 废旧电池可能包含危害人体健康和环境的物质。
- 始终按照适用的条例废弃处理使用过的电池。请不要将使用过的电池扔到火内（爆炸危险）或者您的家庭垃圾桶内。将其交给当地收集点。返回是免费的，并且是为法律所要求的。请仅废弃处理已放电的电池。
- 回收所有电池，以便回收利用如铁、锌或者镍等有价值的材料。

产品注册

- 在网站 www.beyerdynamic.com 内您能够根据序列号注册您的 Amiron wireless 耳机。

质保条款

- 通过网站 www.beyerdynamic.com 您能够获得当前的质保条款。

技术指标

高频频率范围	2.4000 – 2.4835 GHz
传输功率	10 mW
工作温度范围	0 至 40 ° C
充电温度范围	10 至 40 ° C

通过以下网址能够获得关于技术指标的更多信息：

www.beyerdynamic.com/amiron-wireless

简化的欧盟一致性声明

beyerdynamic 在此声明，本无线传输设备符合欧盟条例 2014/53/EU 的规定。通过以下网址能够获得完整的欧盟一致性声明文本：

<http://www.beyerdynamic.com/cod>

商标

Bluetooth®文字标识和图标是Bluetooth SIG, Inc.的注册商标。beyerdynamic 对该商标的任何使用均已获得授权。其他商标和商品名称属于相应所有者。

www.beyerdynamic.com



beyerdynamic GmbH & Co. KG . Theresienstraße 8 . 74072 Heilbronn . Germany
Phone +49 7131 617-0 . Fax +49 7131 617-204 . info@beyerdynamic.de

For further distributors worldwide, please go to www.beyerdynamic.com
Non-contractual illustrations. Subject to change without notice.

Weitere Vertriebspartner weltweit finden Sie im Internet unter www.beyerdynamic.com
Abbildungen nicht vertragsbindend. Änderungen vorbehalten.

EN-DE-ES-FR-JP-KO-RU-ZH 5 / Amiron wireless (12.18)