



**User Manual and
technical specifications**

English

**Manuel de l'utilisateur et
des spécifications techniques**

Français

**Bedienungsanleitung und
technische Spezifikationen**

Deutsch

**Manuale per l'uso
e specifiche tecniche**

Italiano

**Manual del Usuario y
especificaciones técnicas**

Español

**Εγχειρίδιο χρήστη και
τεχνικές προδιαγραφές**

Ελληνικά

Q7000i - 5.1 System

(FR) Contenu du carton (DE) Karton inhalt (IT) Contenuto della confezione
(ES) Contenido de la caja (GR) περιεχόμενα κουτί

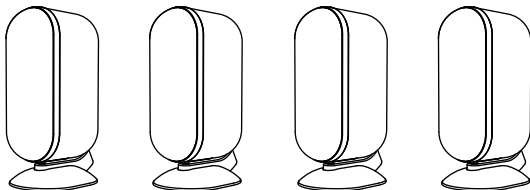

2 x Pairs 7000LRi

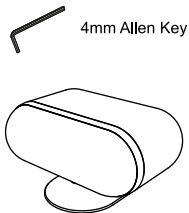

7000Ci

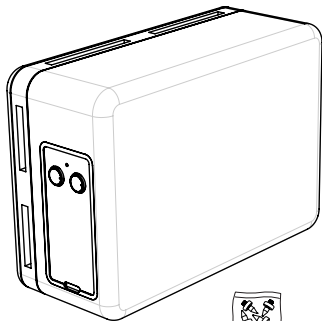

7070Si



4 x Subwoofer feet



Manual



EU mains lead

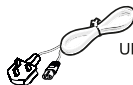

UK mains lead

Speaker stands available separately

(FR) Haut-parleur est disponible séparément
(DE) Lautsprecherständer separat erhältlich
(IT) Altoparlante stand disponibili separatamente
(ES) Altavoz está disponible por separado
(GR) Μεγάφωνο περίπτερα διατίθενται ξεχωριστά

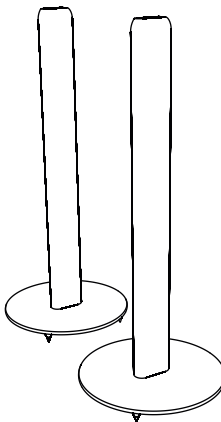

Important Information- Please Read Carefully



This symbol indicates that there are important operating and maintenance instructions in the literature accompanying this unit.



This symbol indicates that dangerous voltage constituting a risk of electric shock is present within this unit.

Read these instructions.
Keep these instructions.
Heed all warnings.
Follow all instructions.

Do not use this apparatus near water.
Clean only with dry cloth.
Do not block any ventilation openings.
Do not install near any heat sources such as radiators, heat registers, stoves, or other apparatus (including amplifiers) that produce heat.
Do not expose speakers to direct sunlight.

Do not defeat the safety purpose of the polarized or grounding type plug. A polarized plug has two blades with one wider than the other. A grounding type plug has two blades and a third grounding prong. The wider blade or the third prong are provided for your safety. If the provided plug does not fit into your outlet, consult an electrician for replacement of the obsolete outlet.

Protect the power cord from being walked on or pinched, particularly at plugs, convenience receptacles, and the point where they exit from the apparatus.

Use only attachments/accessories specified by the manufacturer. Use only with a cart, stand, tripod, bracket, or table specified by the manufacturer, or sold with the apparatus. When a cart is used, use caution when moving the cart/ apparatus combination to avoid injury

from tip-over.

Unplug this apparatus during lightning storms or when unused for long periods of time.



Refer all servicing to qualified service personnel. Servicing is required when the apparatus has been damaged in any way, such as power supply cord or plug is damaged, liquid has been spilled or objects have fallen into the apparatus, the apparatus has been exposed to rain or moisture, does not operate normally, or has been dropped.

Warning: To reduce the risk of fire or electrical shock, do not expose this product to rain or moisture. The product must not be exposed to dripping and splashing and no object filled with liquids such as a vase of flowers should be placed on the product.

No naked flame sources such as candles should be placed on the product.

Caution: Changes or modifications not expressly approved by the manufacturer could void the user's authority to operate this device.

Third parties: In the unlikely event that you pass this product on to a third party, include these operating instructions with the product.

Important notice to UK users

The appliance cord is terminated with a UK approved mains plug fitted with a 3A fuse. If the fuse needs to be replaced, an ASTA or BSI approved BS1362 fuse rated at 3A must be used. If you need to change the mains plug, remove the fuse and dispose of this plug safely immediately after cutting it from the cord.

Connecting a mains plug

The wires in the mains lead are coloured in accordance with the code: Blue: NEUTRAL; Brown: LIVE:

As these colours may not correspond to the coloured markings identifying the terminals in your plug, proceed as follows:

The BLUE wire must be connected to the terminal marked with the letter N or coloured BLUE or BLACK. The BROWN wire must be connected to the terminal marked with the letter L or coloured BROWN or RED.

To completely disconnect this apparatus from the AC Mains, disconnect the power supply cord plug from the AC receptacle. The mains plug of the power supply cord shall remain readily operable

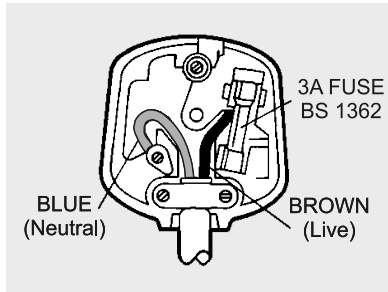

GENERAL INFORMATION

Thank you for choosing Q-Acoustics loudspeakers. The 7000 series loudspeaker products have been designed and engineered to the highest standards, combining style with functionality and ergonomics. To extract the best from your system please refer closely to this manual. It may also be necessary for you to refer to your other components' user guides to prevent any damage or loss in performance which may occur from incorrect installation.

UNPACKING YOUR SYSTEM

Care must be taken whilst unpacking your system that no part is damaged or lost. Lift the speakers from the cartons by holding the cabinets. Do not use the protective bags to lift them.

SERVICING

Do not attempt to service this product yourself as opening covers or panels may expose you to dangerous voltages or other hazards. Refer all servicing to qualified personnel.

Where replacement parts are required be sure the service technician has used replacements supplied by the manufacturer or have the same characteristics as the original part. Use of unsuitable parts could cause fire, electric shock or other hazards and may void any warranty or guarantee.

The technician must perform any safety checks to test the performance of the product upon completion of any repairs.

GUARANTEE

Passive Loudspeakers: 5 years

Active Loudspeakers & Subwoofers: 2 years

The guarantee period is valid from the date of first purchase from an authorised Q-Acoustics reseller. If you need to return goods for exchange or repair then it should be returned to your dealer in its original packaging otherwise your warranty will not be valid.

Informations importantes – Lire attentivement



Veillez lire ces instructions.
Veillez conserver ces instructions.
Veillez prendre connaissance de tous les avertissements.

Veillez suivre toutes les instructions.
N'utilisez pas cet appareil à proximité de l'eau.
Nettoyez uniquement avec un chiffon sec.
N'obstruez pas les grilles de ventilation.
Suivez attentivement les instructions du fabricant lors de l'installation.

N'installez pas cet appareil à proximité d'une source de chaleur telle que des radiateurs, des bouches d'air chaud, des fours, ou tout autre appareil (y compris des amplificateurs) produisant de la chaleur.

Ne pas exposer directement au soleil haut-parleurs

Ne supprimez pas la sécurité apportée par la prise polarisée ou de type B. Une prise polarisée possède deux broches, dont une plus large que l'autre. Une prise de type B possède deux broches et une fiche terre. La broche la plus large ou la fiche terre sont là pour votre sécurité. Si la prise fournie ne convient pas, adressez-vous à un électricien pour une mise aux normes de votre installation électrique.

Évitez de marcher sur le cordon d'alimentation ou de le pincer, en particulier, à l'extrémité du cordon, de la prise et à la sortie de l'appareil.

Utilisez uniquement des accessoires spécifiés par le fabricant.



Ce symbole indique des instructions d'utilisation et d'entretien essentielles dans la documentation qui accompagne cet appareil.



Ce symbole indique la présence dans cet appareil d'un voltage dangereux, qui peut poser un risque de choc électrique.

Utilisez uniquement les chariots, pieds, tripodes, supports ou les tables recommandés par le fabricant ou vendus avec l'appareil.



Si vous utilisez un chariot, faites très attention lors du transport de l'appareil et évitez de le faire tomber pour ne pas vous blesser.

Débranchez cet appareil en cas d'orage ou lorsque vous ne vous en servez pas pendant une période prolongée.

Pour toute réparation, adressez-vous à un professionnel. Faites réparer cet appareil pour des dommages de n'importe quelle nature : cordon d'alimentation abîmé, liquide ou objet introduit dans l'appareil, exposition à la pluie ou à l'humidité, fonctionnement inhabituel, chutes diverses.

Avertissement : Afin de diminuer les risques d'incendie ou de choc électrique, conservez cet appareil à l'abri de la pluie et de l'humidité. Évitez toute éclaboussure et ne posez pas d'objets contenant des liquides, comme des vases, sur cet appareil. Tenir à l'écart des flammes et ne pas poser de bougie sur cet appareil.

Avertissement : L'interrupteur de mise en marche du subwoofer sert à mettre cette unité hors tension. Cet interrupteur est situé sur le panneau arrière. Afin de pouvoir accéder librement à cet interrupteur, l'appareil doit être placé dans un endroit ouvert sans aucun obstacle. L'interrupteur

doit lui aussi être libre d'accès.

Attention : Tout changement, ou modification, non expressément autorisé par le fabricant annule la garantie.

Réparation : Pour toute réparation, renvoyez l'appareil au fournisseur, ou au réparateur de votre région; La liste des adresses des réparateurs au RU figure dans ce manuel.

Tiers : Au cas improbable où vous revendez ce produit à un tiers, veuillez fournir ce mode d'emploi avec le produit.

Remarque importante pour les utilisateurs au Royaume-Uni

Le cordon d'alimentation possède une prise anglaise contenant un fusible de 3A. Si le fusible doit être remplacé, utilisez un fusible de 3A de type ASTA ou BSI à la norme BS1362. Si vous devez changer la prise elle-même, ôtez le fusible avant de jeter la prise immédiatement après avoir coupé le cordon d'alimentation.

Branchement sur secteur Les couleurs des fils du cordon d'alimentation sont en conformité avec le code suivant : Bleu : NEUTRE; Marron : PHASE.

Ces couleurs ne correspondant peut être pas à celles des fiches de votre prise, procédez comme suit :

Connectez le fil BLEU à la borne affichant la lettre N ou de couleur BLEUE ou NOIRE. Connectez le fil MARRON à la borne affichant la lettre L ou de couleur MARRON ou ROUGE.

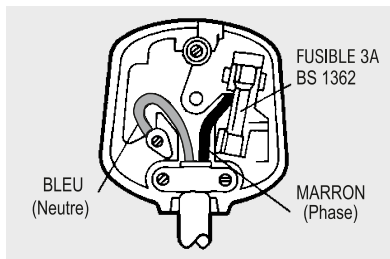

INFORMATIONS GENERALES

Merci d'avoir choisi des enceintes Q-Acoustics. Les enceintes de 7000 ont été conçues et fabriquées conformément aux plus hauts standards, combinant style, fonctionnalités et ergonomie. Pour bénéficier des meilleures performances de votre système lisez attentivement le présent manuel. Il serait éventuellement nécessaire de se référer aux guides d'utilisation de vos autres composants afin de prévenir tout dommage ou toute baisse de performance qui peuvent se produire suite à une mauvaise installation.

DEBALLAGE DE VOTRE SYSTÈME

Lors du déballage du système, veillez à qu'aucune pièce ne soit endommagée ou perdue. Soulevez les enceintes des cartons en tenant les caissons. Ne pas utiliser les sacs de protection pour les soulever.

RÉPARATIONS

Ne pas tenter de réparer ce produit vous-même car l'ouverture des capots ou des panneaux peut vous exposer à des tensions dangereuses ou autres dangers. Confiez toute réparation à un personnel qualifié.

Lorsque des pièces de rechange sont nécessaires, assurez-vous que le technicien utilise les pièces fournies par le fabricant ou qu'elles présentent les mêmes caractéristiques que les pièces d'origine. L'utilisation de pièces non appropriées pourrait causer un incendie, un choc électrique ou d'autres dangers et peut annuler toute garantie.

Le technicien doit effectuer tous les contrôles de sécurité pour tester les performances du produit à la fin des réparations.

GARANTIE

Enceintes passives : 5 ans

Enceintes actives et Subwoofers : 2 ans

La période de garantie est valable à partir de la date du premier achat auprès d'un revendeur agréé Q-Acoustics. Tout retour de produits pour échange ou réparation doit s'effectuer auprès du revendeur dans son emballage d'origine, autrement la garantie ne sera pas valide.

Wichtige Informationen – bitte sorgfältig lesen



Dieses Symbol weist darauf hin, dass die dem Gerät beigelegte Dokumentation wichtige Bedienungs- und Wartungsanleitungen enthält.



Dieses Symbol weist darauf hin, dass in diesem Gerät gefährliche Spannungen auftreten, die zu Stromschlägen führen können.

Lesen Sie diese Anweisungen sorgfältig durch.
Bewahren Sie diese Anweisungen auf.
Beachten Sie alle Warnhinweise.
Befolgen Sie alle Anweisungen.
Benutzen Sie das Gerät nicht in Wassernähe.

Reinigen Sie das Gerät nur mit einem trockenen Tuch.
Verstellen Sie keine Belüftungsöffnungen.
Nach Anweisungen des Herstellers installieren.
Nacht in der Nähe von Wärmequellen wie Radiatoren, Heizkörpern, Öfen oder anderen Geräten, die Hitze ausstrahlen (Verstärker usw.), installieren.

Beachten Sie stets den Sicherheitszweck von gepolten Steckern oder Schutzkontaktsteckern. Ein gepolter Stecker verfügt über zwei flache Steckerstifte (Blätter), von denen einer breiter ist als der andere. Ein Schukostecker hat zwei Steckerstifte und einen dritten Erdungsstift. Das breitere Steckerblatt oder der dritte Erdungsstift dienen Ihrer Sicherheit. Falls der mitgelieferte Stecker nicht in Ihre Steckdose passt, lassen Sie die veraltete Steckdose bitte von einem Elektriker austauschen.

Setzen Sie Lautsprecher vor direktem Sonnenlicht nicht

Achten Sie darauf, dass nicht auf die Elektrokabel getreten wird und dass sie nicht geklemmt werden, insbesondere an Steckern, Steckdosen und Austrittspunkten aus dem Gerät.

Verwenden Sie nur Zusatzkomponenten/Zubehörteile, die vom Hersteller genehmigt sind.

Benutzen Sie die Anlage nur mit einem vom Hersteller spezifizierten oder mit der Anlage gelieferten Wagen, Ständer, Stativ, Halterung oder Tisch.

Wenn ein Wagen benutzt wird, ist die Kombination Wagen/Gerät vorsichtig zu bewegen, um Verletzungen

durch das Umkippen des Wagens zu vermeiden.

Bei Gewitter oder wenn Sie die Anlage für längere Zeit nicht benutzen, den Gerätestecker bitte herausziehen.



Alle Reparatur- und Kundendienstarbeiten sind von qualifiziertem Fachpersonal auszuführen. Diese Arbeiten sind dann erforderlich, wenn das Gerät in irgendeiner Weise beschädigt wurde, z.B. am Netzkabel oder Stecker, wenn Flüssigkeit auf das Gerät verschüttet wurde oder Gegenstände in das Gerät gefallen sind, wenn das Gerät Regen oder Feuchtigkeit ausgesetzt war, nicht normal betrieben werden kann oder heruntergefallen ist.

Warnung: Um Feuergefahr oder die Gefahr eines elektrischen Schlages zu vermeiden, dürfen Sie das Gerät weder Regen noch Feuchtigkeit aussetzen. Das Gerät ist von spritzenden oder tropfenden Flüssigkeiten fernzuhalten, und mit Flüssigkeit gefüllte Gegenstände wie Blumenvasen dürfen nicht darauf abgestellt werden.

Brennende Kerzen und offene Feuerquellen dürfen nicht auf dem Gerät abgestellt werden.

Warnung: Der Netzschalter für den Subwoofer wird verwendet, um das Gerät vom Netz zu trennen. Er befindet sich an der Geräterückseite. Damit er frei zugänglich ist, ist das Gerät in einem offenen Bereich ohne Hindernisse aufzustellen, so dass der Schalter problemlos betätigt werden kann.

Vorsicht: Änderungen oder Modifizierungen am Gerät, die nicht ausdrücklich vom Hersteller genehmigt werden, können dazu führen, dass die Berechtigung des Nutzers zum Betrieb des Gerätes verfällt.
Kundendienst/Reparatur: Für Servicearbeiten sind die

Geräte dem Händler zu übergeben, der sie geliefert hat, oder der zuständigen Kundendienstvertretung in Ihrem Land. Die Anschriften der wichtigsten Kundendienstvertretungen im Vereinigten Königreich sind in dieser Anleitung aufgelistet.

Dritte: Für den unwahrscheinlichen Fall, dass Sie dieses Produkt an einen Dritten veräußern, fügen Sie dem Produkt diese Benutzeranleitung bei.

Wichtiger Hinweis für Nutzer im Vereinigten Königreich. Das Gerätekabel ist mit einem für das Vereinigte Königreich zugelassenen Netzstecker mit einer 3A-Sicherung versehen. Falls diese ausgetauscht werden muss, ist eine 3A-Sicherung nach BS 1362 (ASTA- oder BSI-zugelassen) zu verwenden. Falls der Netzstecker ausgetauscht werden muss, entfernen Sie die Sicherung und entsorgen Sie diesen Stecker sofort, nachdem Sie ihn vom Kabel abgetrennt haben.

Anschließen eines Netzsteckers

Die Drähte im Netzkabel sind nach folgendem Code ausgeführt:

blau: NULLEITER; braun: STROMFÜHREND

Da diese Farben eventuell nicht mit den farblichen Markierungen der Klemmen in Ihrer Steckdose übereinstimmen, gehen Sie bitte wie folgt vor:

Der BLAUE Draht ist an die Klemme anzuschließen, die mit dem Buchstaben N gekennzeichnet bzw. in BLAU oder SCHWARZ ausgeführt ist. Der BRAUNE Draht ist an die mit L gekennzeichnete bzw. in BRAUN oder ROT ausgeführt Klemme anzuschließen.

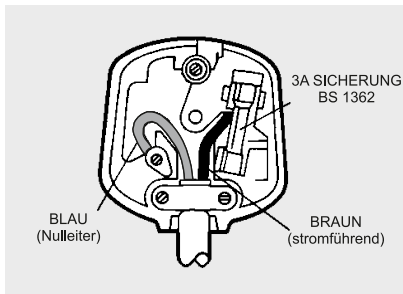

ALLGEMEINE INFORMATIONEN

Vielen Dank, dass Sie sich für Q-Acoustics Lautsprecher entschieden haben. Die Lautsprecher-Baureihe 7000 wurde nach höchsten Normen konzipiert und gefertigt, hier werden Stil mit Funktionalität und Ergonomie kombiniert. Um das Beste aus Ihrem System herauszuholen, halten Sie sich bitte streng an die Bedienungsanleitung. Nehmen Sie ebenfalls die Bedienungsanleitungen Ihrer anderen Komponenten zur Hand, um Schäden oder Leistungsverlust aufgrund unsachgemäßer Installation zu vermeiden.

SYSTEM AUSPACKEN

Bitte achten Sie darauf, beim Auspacken Ihres Systems keine Teile zu beschädigen oder zu verlieren. Heben Sie die Lautsprecher am Gehäuse aus dem Karton. Heben Sie sie nicht an den Schutzhüllen heraus.

WARTUNG UND REPARATUR

Versuchen Sie keinesfalls selbst, dieses Produkt zu warten oder zu reparieren. Das Öffnen von Verkleidungen und Abdeckungen kann Sie gefährlicher Spannung und anderen Gefahren aussetzen. Wenden Sie sich mit Wartungs- und Reparaturarbeiten stets an einen autorisierten Kundendienst.

Werden Ersatzteile benötigt, so achten Sie bitte darauf, dass der Techniker entweder Originalteile des Herstellers oder gleichwertige Teile benutzt. Die Benutzung nicht geeigneter Teile kann zu Feuer, Stromschlag und anderen Gefahren führen; außerdem laufen Sie Gefahr, Ihre Garantieansprüche zu verlieren.

Der Techniker muss Sicherheitstests zur Überprüfung der Leistung des Produkts nach einer Reparatur durchführen.

GARANTIE

Passive Lautsprecher: 5 Jahre

Aktive Lautsprecher und Subwoofer: 2 Jahre.

Die Garantiezeit beginnt mit dem Original-Kaufdatum beim Kauf von einem autorisierten Q-Acoustics Fachhändler. Bei Warenrückgaben zum Umtausch oder zur Reparatur wenden Sie sich mit Produkt und Originalverpackung an Ihren Fachhändler, um Ihre Garantieansprüche geltend zu machen.

Si prega di leggere attentamente quanto segue contiene informazioni importanti



Questo simbolo indica che l'incartamento corredato a quest'apparecchio contiene istruzioni importanti



Questo simbolo indica che all'interno della presente unità il voltaggio è pericoloso e vi è

Leggere le istruzioni.

Conservare le istruzioni per un uso futuro.

Rispettare tutte le avvertenze inerenti ai rischi.

Seguire tutte le istruzioni.

Non utilizzare quest'apparecchio in prossimità di acqua.

Pulire esclusivamente con un panno asciutto.

Non ostruire nessuna apertura per la ventilazione.

Installare conformemente alle istruzioni del fabbricante.

Non installare in prossimità di fonti di calore come radiatori, valvole di regolazione termica, fornelli o altre apparecchiature (inclusi gli amplificatori) che producono calore

Non esporre gli altoparlanti alla luce solare diretta.

Non inficiare l'efficacia antinfortunistica della spina di tipo polarizzato o con presa di terra. Una spina polarizzata dispone di una coppia di lame, una più larga dell'altra. Una spina con presa di terra dispone di una coppia di lame e di un terzo polo di messa a terra. La lama più ampia o il terzo polo sono in dotazione per l'incolumità dell'utente. Qualora la spina in dotazione non si adatti alla propria presa di corrente, consultare un elettricista che provveda alla sostituzione della presa obsoleta.

Proteggere il cavo elettrico da calpestanti vari o sollecitazioni moleste, in particolare in spine, prese, innesti femmina e prese per apparecchi di uso domestico, nonché nel rispettivo punto d'uscita dall'apparecchio.

Utilizzare unicamente gli accessori in dotazione specificamente indicati dal fabbricante.

Utilizzare soltanto con un carrello, uno scaffale, un cavalletto, una staffa o un tavolo specificamente indicati dal fabbricante o venduti insieme all'apparecchio.

In caso di utilizzo di carrello, prestare attenzione allo

spostamento del combinato dell'apparecchio, onde evitare danni provocati da un ribaltamento. In caso di fulmini o di mancato utilizzo dell'apparecchio per lunghi periodi, staccare la spina.



Per qualunque operazione di manutenzione rivolgersi a personale specializzato. La manutenzione è richiesta nel caso in cui l'apparecchio sia stato danneggiato in qualunque modo, come a causa di un danno riportato dal cavo di alimentazione o dalla spina; in caso di spargimento di liquido o di caduta di oggetti all'interno dell'apparecchio; in caso di esposizione dell'apparecchio a pioggia o ad umidità, in caso di malfunzionamento o di caduta dell'apparecchio stesso.

Attenzione: onde ridurre il rischio d'incendio o di scossa elettrica, non esporre il prodotto a pioggia o umidità. Il prodotto non deve essere esposto a gocce e spruzzi e sopra il prodotto non deve essere collocato nessun oggetto contenente liquidi, come vasi di fiori.

Non collocare sopra il prodotto nessuna fonte di fiamma non protetta, come candele.

Avvertenza: L'interruttore d'accensione della rete per il subwoofer è il dispositivo impiegato per scollegare l'unità dall'alimentazione principale. Questo interruttore si trova nel pannello posteriore. Per consentire la facile accessibilità all'interruttore, l'apparecchio deve essere collocato in uno spazio aperto che non presenti ostruzioni, e l'interruttore deve essere in grado di funzionare liberamente.

Attenzione: cambiamenti o modifiche non espressamente approvate dal fabbricante potrebbero

invalidare l'autorizzazione dell'utente ad azionare questo dispositivo.

Manutenzione: l'apparecchiatura per la manutenzione deve essere resa al rivenditore presso cui è stato acquistato l'apparecchio o al rappresentante di zona responsabile della manutenzione. Gli indirizzi dei principali rappresentanti addetti alla manutenzione per tutta l'area britannica sono elencati in questo manuale.

Terzi: nell'improbabile eventualità che questo prodotto venga ceduto a terzi, accludere al prodotto le presenti istruzioni sul relativo funzionamento.

Avviso importante agli utenti britannici

All'estremità del filo accessorio è collocata una spina approvata nel Regno Unito, dotata di un fusibile 3A. Qualora sia necessaria la sostituzione del fusibile, deve essere usato un fusibile conforme alle norme ASTA o BSI approvato BS1362 con una corrente di 3A. Qualora fosse necessario sostituire la spina, rimuovere il fusibile e smaltire la stessa, in modo sicuro, subito dopo averla recisa dal filo.

Collegare una spina

I fili del conduttore isolato di rete presentano un colore che si accorda con il relativo codice: **BLU:** NEUTRO; **Marrone:** ATTIVO: poiché questi colori possono non corrispondere alle marcature colorate che identificano i terminali della spina, procedere come segue:

il filo **BLU** deve essere collegato al terminale contrassegnato dalla lettera **N** o di colore **BLU** o **NERO**. Il filo **MARRONE** deve essere collegato al terminale contrassegnato dalla lettera **L** o di colore **MARRONE** o **ROSSO**.

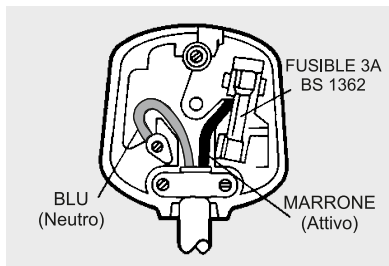

INFORMAZIONI GENERALI

Grazie per aver scelto gli altoparlanti Q-Acoustics. Gli altoparlanti di tipo 7000 stati ideati e realizzati secondo gli standard più elevati, unendo stile, funzionalità ed ergonomia. Per ottenere il meglio dal proprio sistema, attenersi a quanto indicato nel presente manuale. Può altresì essere necessario consultare altre guide per l'uso di componenti al fine di evitare eventuali danni o perdite in fase di utilizzo dovuti ad una non corretta installazione.

DISIMBALLAGGIO DEL SISTEMA

È necessario prestare la massima cura durante il disimballaggio del sistema, affinché nessuna parte venga danneggiata o smarrita. Sollevare gli altoparlanti dal cartone, tenendo fermo il vano. Non utilizzare buste di protezione per il sollevamento.

MANUTENZIONE

Non effettuare autonomamente la manutenzione del prodotto, in quanto i coperchi o i pannelli aperti possono esporre l'utente a voltaggi pericolosi o altri rischi. Rivolgersi al personale per l'assistenza qualificato.

Laddove sia necessario sostituire le componenti, verificare che il tecnico addetto alla manutenzione abbia utilizzato componenti di ricambio fornite dal produttore o che abbiano le medesime caratteristiche della componente originale. L'impiego di componenti non idonee può causare incendio, shock elettrico o altri rischi e rendere altresì nulla la garanzia.

Il tecnico è tenuto ad effettuare tutti i controlli di sicurezza per testare il funzionamento del prodotto una volta completata la riparazione.

GARANZIA

Altoparlanti passivi: 5 anni

Altoparlanti e subwoofer attivi: 2 anni.

Il periodo di garanzia è valido dalla data originaria di acquisto presso un rivenditore autorizzato Q-Acoustics. Laddove sia necessario restituire i beni per la sostituzione o la riparazione, questi devono essere inviati nell'imballaggio originale, altrimenti la garanzia non sarà ritenuta valida.

Información importante – Leer atentamente



Lea estas instrucciones.

Guarde estas instrucciones.

Preste atención a todas las advertencias.

Siga todas las instrucciones.

No utilice este aparato cerca del agua.

Límpielo solamente con un paño seco.

No obstruya las aberturas de ventilación.

Realice la instalación de acuerdo con las instrucciones del fabricante.

No lo instale próximo a fuentes de calor tales como radiadores, registros de calor, estufas y demás aparatos (incluyendo amplificadores) que producen calor.

No exponga los altavoces a la luz solar directa

No anule la función de seguridad del enchufe tipo conexión a tierra o polarizado. Un enchufe polarizado tiene dos clavijas con una más ancha que la otra. Un enchufe de tipo conexión a tierra tiene dos clavijas y una tercera espiga de conexión a tierra. Se suministra la clavija más ancha o la tercera espiga para su seguridad. Si el enchufe que se suministra no encaja en su toma de corriente, póngase en contacto con un electricista para sustituir la toma de corriente obsoleta.

Proteja el cable de alimentación de ser pisado o pellizcado, en particular en enchufes, tomas de corriente y el punto donde salen del aparato.

Utilice solamente conexiones/accesorios especificados por el fabricante.

Utilice solamente un carro, soporte, trípode, escuadra o mesa según especificaciones del fabricante o vendidos junto con el aparato.



Este símbolo indica que hay importantes instrucciones de funcionamiento y mantenimiento en el material impreso que



Este símbolo indica que existe en este aparato un voltaje peligroso que constituye riesgo de

Cuando se utiliza un carro, tenga precaución cuando mueva el conjunto de carro /aparato para evitar daños producto de un vuelco. Desenchufe este aparato durante las tormentas eléctricas o cuando no lo utilice durante largos periodos de tiempo.



Consulte todas las reparaciones con personal técnico cualificado. Es necesaria la reparación cuando el aparato se ha estropeado de algún modo, como haberse dañado el cable eléctrico o el enchufe, se ha derramado líquido o han caído objetos dentro del aparato, el aparato se ha visto expuesto a la lluvia o a la humedad, no funciona normalmente o se ha caído.

Advertencia: Para reducir el riesgo de incendio o descarga eléctrica, no exponga este producto a la lluvia o a la humedad. El producto no debe ser expuesto a goteos ni salpicaduras y tampoco se debe colocar encima del producto ningún objeto lleno de líquido tal como un jarrón de flores.

Tampoco se deben poner sobre el producto llamas abiertas como velas.

Advertencia: El botón de encendido de la red eléctrica del altavoz de graves es el mecanismo utilizado para desconectar el aparato del suministro eléctrico de red. El interruptor está situado en el panel trasero. Para dejar acceso libre a este interruptor, el aparato debe estar situado en una zona abierta sin obstrucciones y el interruptor debe poderse hacer funcionar libremente.

Precaución: Los cambios o modificaciones no

aprobadas expresamente por el fabricante podrían anular la autoridad del usuario para hacer funcionar este aparato.

Servicio: Para mantenimiento el equipo se debería devolver al distribuidor de suministros o al representante del servicio técnico para su zona. La dirección de los representantes del servicio técnico del Reino Unido se detallan en este manual.

Terceros: En el poco probable caso de que pase usted este producto a un tercero, acompañe al producto con estas instrucciones de funcionamiento.

Aviso importante a los usuarios del Reino Unido

El cable del aparato termina con un enchufe de red homologado en el Reino Unido equipado con un fusible de 3A. Si es necesario cambiar el fusible, se debe utilizar un fusible BS1362 homologado ASTA o BSI de 3A. Si necesita cambiar el enchufe de red, quite el fusible y deshágase de este fusible de forma segura inmediatamente después de cortarlo del cable.

Conectar un enchufe de red

Los hilos en el cable de conexión a la red eléctrica son de colores según el código: Azul: NEUTRO; Marrón: CON CORRIENTE: Puesto que estos colores pueden no corresponderse con las marcas de color que identifican los terminales en su enchufe, proceda como sigue:

El hilo AZUL debe estar conectado al terminal marcado con la letra N o de color AZUL o NEGRO. El hilo MARRÓN debe estar conectado al terminal marcado con la letra L o de color MARRÓN o ROJO.

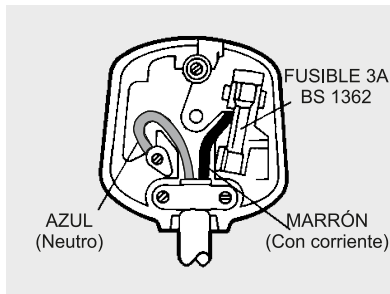

INFORMACIÓN GENERAL

Gracias por elegir los altavoces Q-Acoustics. El 7000 de productos de altavoz ha sido diseñado y fabricado con los más altos estándares, combinando estilo con funcionalidad y ergonomía. Para sacarle el mejor partido a su sistema, por favor consulte detalladamente este manual. También puede que usted tenga que consultar las guías del usuario de otros componentes para evitar que cualquier daño o pérdida de rendimiento pueda ocurrir por causa de una instalación incorrecta.

DESEMBALAJE DE SU SISTEMA

Debe tener cuidado mientras desembale el sistema de no dañar no perder ninguna pieza. Levante los altavoces de las cajas mediante la sujeción de las carcasas. No utilice las bolsas de protección para levantarlas.

REPARACIÓN

No intente reparar este producto usted mismo ya que al abrir las tapas o los paneles puede exponerlo a tensiones peligrosas u otros peligros. Consulte toda reparación a personal de servicio cualificado.

Cuando sea necesario reemplazar componentes, asegúrese de que el técnico haya usado los recambios suministrados por el fabricante o que éstos posean las mismas características que las piezas originales. El uso de piezas inadecuadas puede provocar un incendio, una descarga eléctrica u otros riesgos y puede anular cualquier garantía. El técnico de reparaciones debe realizar todos los controles de seguridad para probar el rendimiento del producto una vez que concluyan las reparaciones.

GARANTÍA

Altavoces Pasivos: 5 años

Altavoces Activos y Subwoofers: 2 años

El periodo de garantía es válido desde la fecha de la primera compra en un distribuidor autorizado por Q-Acoustics. Si tiene que descambiar los artículos o llevarlos a reparar, el producto debe ser devuelto a su distribuidor en su embalaje original; de lo contrario la garantía no será válida.

Σημαντικές πληροφορίες-Διαβάστε προσεκτικά

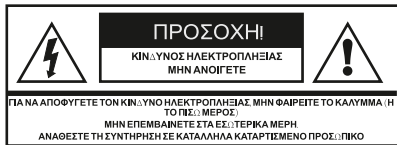

Αυτό το σύμβολο δηλώνει ότι υπάρχουν σημαντικές πληροφορίες σχετικά με τη λειτουργία και τη συντήρηση στο φυλλάδιο που συνοδεύει την μονάδα αυτή.



Αυτό το σύμβολο δηλώνει ότι στη συσκευή υπάρχει επικίνδυνη τάση η οποία μπορεί να προκαλέσει ηλεκτροπληξία.

Διαβάστε αυτές τις οδηγίες.

Φυλάξτε αυτές τις οδηγίες.

Τηρείτε όλες τις προειδοποιήσεις.

Ακολουθήστε όλες τις οδηγίες.

Μην χρησιμοποιείτε αυτήν τη συσκευή κοντά στο νερό.

Να καθαρίζετε τη συσκευή μόνο με στεγνό πανί.

Μην φράζετε τα ανοίγματα του εξαρτισμού.

Εγκαταστήστε σύμφωνα με τις οδηγίες του κατασκευαστή.

Μην τοποθετείτε τη συσκευή κοντά σε πηγές θερμότητας, όπως καλοριφέρ, μηχανισμούς εκροής θερμού αέρα, θερμάστρες ή άλλες συσκευές που εκπέμπουν θερμότητα (συμπεριλαμβανομένων των ενισχυτών).

Μην εκθέτετε ηχεία σε άμεση ηλιακή ακτινοβολία

Μην αποσυνδέσετε το για λόγους ασφαλείας πολωμένο η γειωμένο τύπου βύσμα. Το πολωμένο βύσμα διαθέτει δύο πόλους εκ των οποίων ο ένας είναι πλατύτερος από τον άλλον. Το γειωμένο βύσμα διαθέτει δύο πόλους και έναν τρίτο πόλο γείωσης. Ο πλατύτερος πόλος ή ο τρίτος πόλος παρέχονται για την ασφάλειά σας. Εάν το παρεχόμενο βύσμα δεν εφαρμόζει στην πρίζα, απευθυνθείτε σε έναν ηλεκτρολόγο για να την αντικαταστήσει.

Προστατέψτε το καλώδιο ρεύματος, ώστε να μην πατηθεί ή τσακιστεί, ιδιαίτερα κοντά στα βύσματα, στις πρίζες και στο σημείο εξόδου από τη συσκευή.

Χρησιμοποιήστε μόνο τα πρόσθετα εξαρτήματα που καθορίζονται από τον κατασκευαστή.

Χρησιμοποιήστε μόνο κινητό έπιπλο, βάση, τρίποδο, βραχίονα στήριξης ή τραπέζιακι όπως αυτό

καθορίζεται από τον κατασκευαστή ή συνοδεύει τη συσκευή.

Όταν χρησιμοποιείται κινητό έπιπλο, λάβετε μέτρα προφύλαξης κατά τη μετακίνηση του έπιπλου της συσκευής για να αποφύγετε τραυματισμό λόγω πτώσης.



Αποσυνδέστε τη συσκευή σε περίπτωση που δεν χρησιμοποιείται για μεγάλο χρονικό διάστημα ή κατά τη διάρκεια ηλεκτρικών καταιγίδων.

Αναθέστε τις επιδιορθώσεις σε εξειδικευμένο προσωπικό. Η συσκευή χρειάζεται επισκευή σε περίπτωση που έχει υποστεί οποιαδήποτε ζημιά, για παράδειγμα, αν έχει καταστραφεί το καλώδιο ρεύματος ή το βύσμα, αν έχει χυθεί υγρό ή αν έχουν πέσει αντικείμενα στο εσωτερικό της συσκευής, αν η συσκευή έχει εκτεθεί σε βροχή ή υγρασία, αν δεν λειτουργεί κανονικά ή αν έχει πέσει κάτω.

Προειδοποίηση: Για να μειωθεί ο κίνδυνος πυρκαγιάς ή ηλεκτροπληξίας, η συσκευή δεν πρέπει να εκτεθεί σε βροχή ή υγρασία. Μην αφήνετε υγρά να στάζουν ή να πισπιλάνε πάνω στη συσκευή και μην τοποθετείτε αντικείμενα με υγρά όπως βάζα, πάνω στη συσκευή. Μην τοποθετείτε αναμμένα κεριά ή άλλα αντικείμενα με φλόγα πάνω στη συσκευή.

Προειδοποίηση: Ο κύριος διακόπτης παροχής ρεύματος του υπογούφερ αποτελεί τη συσκευή που θα χρησιμοποιήσετε για να αποσυνδέσετε τη συσκευή από την παροχή ηλεκτρικού ρεύματος. Ο διακόπτης βρίσκεται στο πίσω πλαίσιο της συσκευής. Για να επιτρέπεται η ελεύθερη πρόσβαση στο διακόπτη, η συσκευή πρέπει να είναι τοποθετημένη σε ανοικτή περιοχή χωρίς εμπόδια και ο διακόπτης πρέπει να είναι

Λειτουργεί απρόσκοπτα.

Προσοχή: Αλλαγές ή μετατροπές που δεν είναι ρητά εγκεκριμένες από τον κατασκευαστή μπορεί να ακυρώσουν το δικαίωμα του χρήστη να λειτουργεί την συσκευή.

Τεχνική υποστήριξη: Η συσκευή πρέπει να επιστρέφει για επίσκεψη στο αντιπρόσωπο από όπου αγοράσατε τη συσκευή ή σε αντιπρόσωπο παροχής υποστήριξης της περιοχής σας. Οι διευθύνσεις των

κύριων αντιπροσώπων παροχής τεχνικής υποστήριξης της Μεγάλης Βρετανίας παρέχονται σε αυτό το εγχειρίδιο.

Τρίτα μέρη: Στην σπάνια περίπτωση που μεταβίβαστε αυτή τη συσκευή σε

τρίτο μέρος, συνοδείτε τη με αυτές τις οδηγίες λειτουργίας.

Σημαντική σημείωση για τους χρήστες στη Μ. Βρετανία
Το καλώδιο της συσκευής καταλήγει σε μια εγκεκριμένη για τη Μ. Βρετανία πρίζα παροχής ρεύματος η οποία διαθέτει ασφάλεια 3Α. Σε περίπτωση που πρέπει να αντικατασταθεί η ασφάλεια, χρησιμοποιήστε οπωσδήποτε ασφάλεια 3ΑΜΡ εγκεκριμένη κατά ΑΣΤΑ ή ΒSΙ σε ΒS1362. Σε περίπτωση που πρέπει να αλλάξει η πρίζα παροχής ρεύματος, αφαιρέστε την ασφάλεια και απορρίψτε την πρίζα με ασφάλεια αμέσως αφού την κόψετε από το καλώδιο.

Σύνδεση πρίζας παροχής ρεύματος

Τα χρώματα των συρμάτων στο καλώδιο ηλεκτρικού ρεύματος ακολουθούν τον εξής κώδικα: Μπλε: ΟΥΔΕΤΕΡΟ. Καφέ: ΕΝΕΡΓΟ Καθώς αυτά τα χρώματα μπορεί να μην αντιστοιχούν στις χρωματικές ενδείξεις που προσδιορίζουν τους ακροδέκτες στο φις, ακολουθήστε την εξής διαδικασία:

Το ΜΠΛΕ καλώδιο πρέπει να συνδεθεί με τον ακροδέκτη με το γράμμα Ν ή με το ΜΠΛΕ ή ΜΑΥΡΟ χρώμα. Το ΚΑΦΕ καλώδιο πρέπει να συνδεθεί με τον ακροδέκτη με το γράμμα L ή με το ΚΑΦΕ ή ΚΟΚΚΙΝΟ χρώμα.

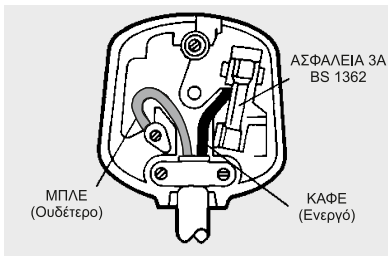

ΓΕΝΙΚΕΣ ΠΛΗΡΟΦΟΡΙΕΣ

Σας ευχαριστούμε που επιλέξατε τα μεγάφωνα Q-Acoustics. Τα προϊόντα μεγαφώνων 7000 έχουν σχεδιαστεί με τα υψηλότερα πρότυπα, συνδυάζοντας το στυλ με τη λειτουργικότητα και την εργονομία. Για να επιωφεληθείτε από το σύστημα σας ανατρέξτε προσεκτικά σε αυτό το εγχειρίδιο. Επίσης, ενδέχεται να χρειαστεί να ανατρέξετε στον άλλο οδηγό χρήσης μερών για την αποτροπή φθοράς ή απώλειας απόδοσης που ενδέχεται να παρουσιαστούν από λανθασμένη εγκατάσταση.

ΑΦΑΙΡΕΣΗ ΣΥΣΚΕΥΑΣΙΑΣ ΤΟΥ ΣΥΣΤΗΜΑΤΟΣ ΣΑΣ

Πρέπει να δώσετε προσοχή κατά την αφαίρεση της συσκευασίας του συστήματος ώστε να μην φθαρεί ή χαθεί κανένα μέρος. Σηκώστε τα ηχεία από τις κόυτες κρατώντας τα ερμάρια. Μην χρησιμοποιείτε προστατευτικές σακούλες για την ανύψωσή τους.

ΣΥΝΤΗΡΗΣΗ

Μην επιχειρήσετε να κάνετε σέρβις σε αυτό το προϊόν μόνοι σας καθώς το άνοιγμα των καλυμμάτων ή των πινάκων ενδέχεται να σας εκθέσει σε επικίνδυνες τάσεις ή άλλους κινδύνους. Παραπέμπω τυχόν επισκευές σε εξουσιοδοτημένο προσωπικό σέρβις.

Εκεί που απαιτούνται ανταλλακτικά, βεβαιωθείτε ότι ο τεχνικός σέρβις έχει χρησιμοποιήσει ανταλλακτικά που έχουν δοθεί από τον κατασκευαστή ή έχουν τα ίδια χαρακτηριστικά με το πρωτότυπο μέρος. Η χρήση ακατάλληλων μερών θα μπορούσε να προκαλέσει πυρκαγιά, ηλεκτροπληξία ή άλλους κινδύνους και ενδέχεται να ακυρώσει τυχόν εγγύηση.

Ο τεχνικός πρέπει να πραγματοποιεί ελέγχους ασφαλείας για να δοκιμάσει την απόδοση του προϊόντος κατά την ολοκλήρωση των επισκευών.

ΕΓΓΥΗΣΗ

Παθητικά μεγάφωνα: 5 χρόνια

Ενεργά μεγάφωνα & Subwoofer: 2 χρόνια

Η περίοδος εγγύησης ισχύει από την ημερομηνία της πρώτης αγοράς από εξουσιοδοτημένο μεταπωλητή της Q-Acoustics. Αν χρειαστεί να επιστρέψετε τα προϊόντα για ανταλλαγή ή επιδιόρθωση, τότε πρέπει να επιστραφούν στον αντιπρόσωπό σας στην αρχική τους συσκευασία, διαφορετικά η εγγύησή σας δεν θα ισχύει.

Setup

(FR) Installation (DE) Einrichtung (IT) Impostazioni
(ES) Instalación (GR) Ρύθμιση

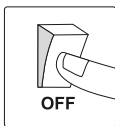
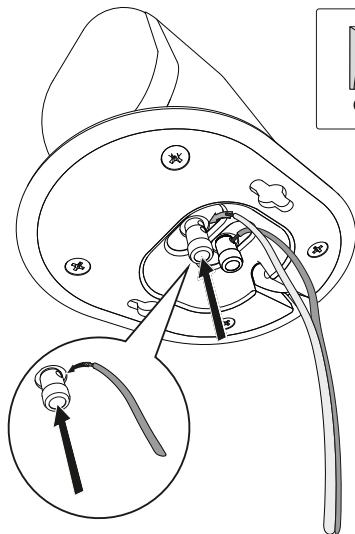

(E) Turn off all equipment
(FR) Eteignez tous les équipements
(DE) Schalten Sie alle Geräte aus
(IT) Spegnerò tutto l'impianto
(ES) Apague todos los equipos
(GR) Απενεργοποιήστε όλον τον εξοπλισμό

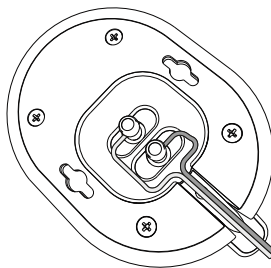

Positioning

(FR) Emplacement (DE) Aufstellung (IT) Posizionamento
(ES) Posicionamiento (GR) Τοποθέτηση

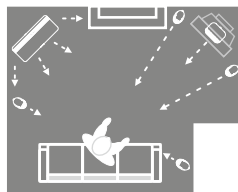
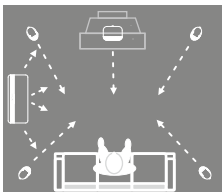
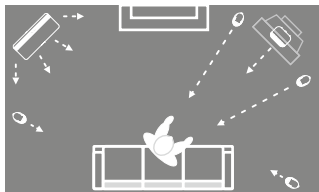

Connections

(FR) Connexions (DE) Anschlüsse (IT) Collegamenti
(ES) Conexiones (GR) Συνδέσεις

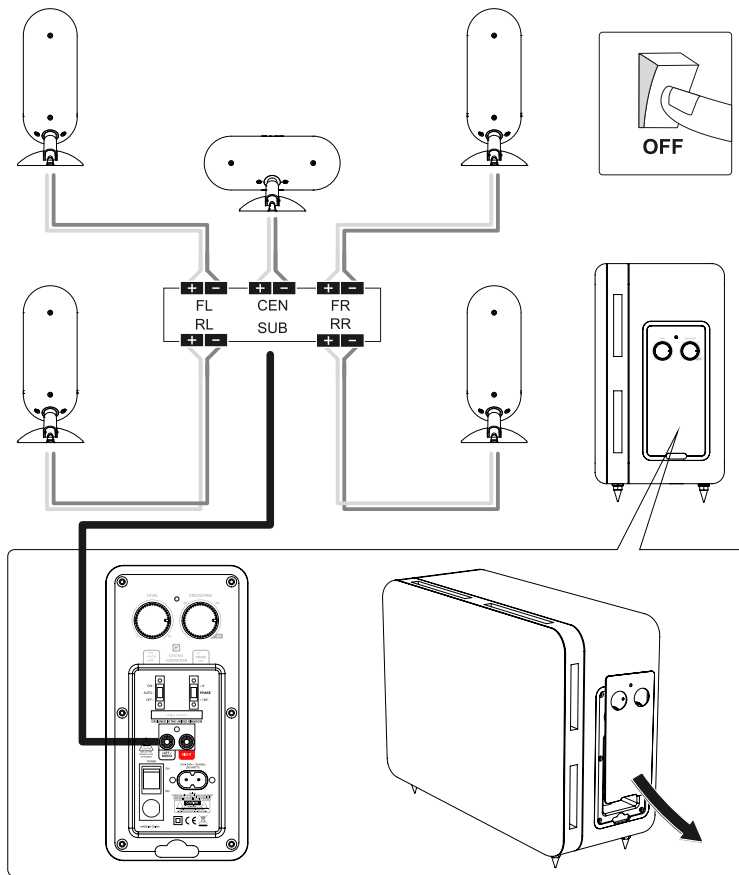

Adjusting the speakers

(FR) Réglage des enceintes (DE) Satelliten-Lautsprecher ausrichten (TI) Regolazione degli altoparlanti
(ES) Ajuste de los altavoces (GR) Ρύθμιση των ηχείων

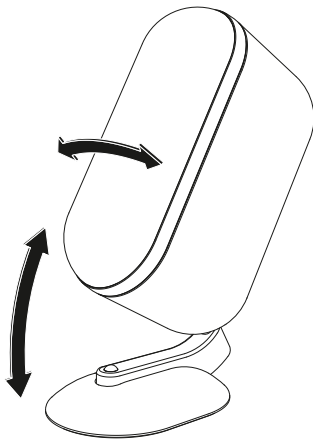
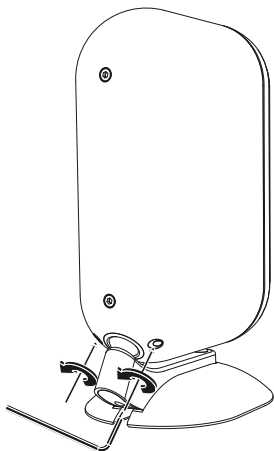

Adjusting the centre speaker

(FR) Réglage de l'enceinte centrale (DE) Mittleren Lautsprecher ausrichten (IT) Regolazione del centro
(ES) Ajuste del centro (GR) Ρύθμιση του κέντρου

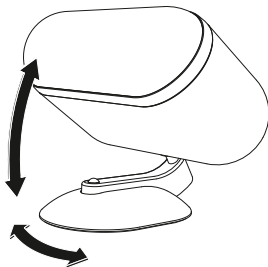
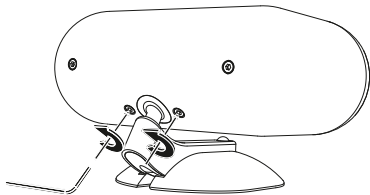

Wall mounting the speaker

(FR) Montage mural des enceintes (DE) Wandmontage Satelliten-Lautsprecher (IT) Montaggio a parete degli altoparlanti (ES) Montaje en la pared del altavoz (GR) Τοποθέτηση του ηχείου στον τοίχο

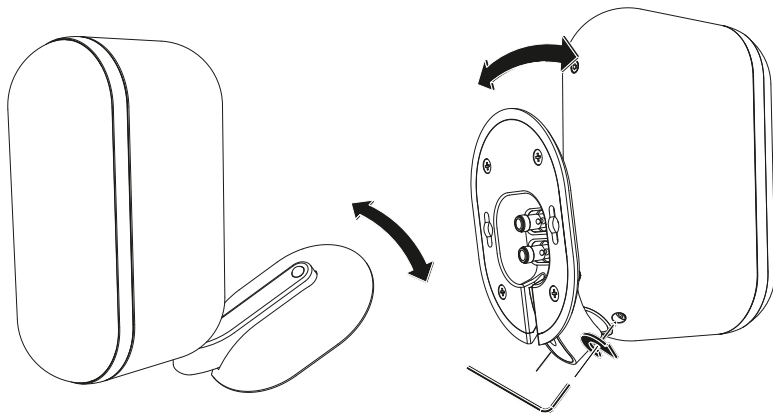

Wall mounting the centre speaker

(FR) Montage mural de l'enceinte centrale (DE) Wandmontage mittlerer Lautsprecher (IT) Regolazione del centro (ES) Montaje en la pared del centro (GR) Τοποθέτηση του κέντρου στον τοίχο

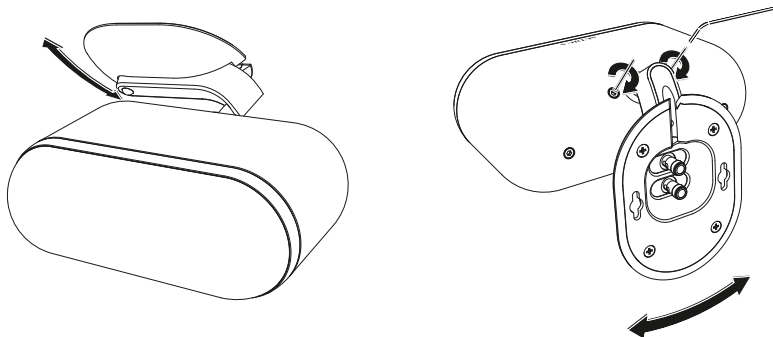



Wall mounting speakers

(FR) Montage mural (DE) Wandmontage (IT) Montaggio a parete
(ES) Montaje en la pared (GR) Τοποθέτηση στον τοίχο

English	<p>Mounting of this unit to the wall should only be carried out by qualified technicians. Install in an appropriate location only after checking wall structure and durability for accident prevention. Consult a qualified builder if in any doubt as to the structural integrity of the wall.</p> <p>Q-Acoustics can accept no responsibility for damage to equipment whilst assembling or mounting this unit.</p>
Francais	<p>Le montage mural de cet appareil ne doit être effectué que par des techniciens qualifiés. N'installer dans un emplacement approprié qu'après avoir vérifié la structure et la solidité des murs pour éviter tout accident. Consultez un constructeur qualifié en cas de doute quant à l'intégrité de la structure des murs.</p> <p>Q-Acoustics ne peut être tenue pour responsable des dommages aux équipements pendant l'assemblage ou le montage de cet appareil.</p>
Deutsch	<p>Die Wandmontage sollte nur durch einen qualifizierten Techniker erfolgen. Nehmen Sie die Montage an einem geeigneten Aufstellort erst vor, nachdem die Wand zwecks Unfallverhütung auf Strapazierfähigkeit überprüft wurde. Setzen Sie sich im Zweifel mit einem Bauunternehmen in Verbindung.</p> <p>Q-Acoustics übernimmt während der Montage und Installation keine Verantwortung für Schäden am Gerät.</p>
Italiano	<p>Il montaggio della presente unità alla parete deve essere unicamente effettuato da tecnici qualificati. Installare presso una locazione idonea solo dopo aver controllato la struttura e la resistenza della parete, onde evitare incidenti. Rivolgersi ad un architetto in caso di dubbi sull'integrità strutturale della parete.</p> <p>Q-Acoustics non si assume alcuna responsabilità per danni all'impianto in fase di assemblaggio o montaggio dell'unità.</p>
Español	<p>El montaje de esta unidad en una pared debe ser realizado por técnicos cualificados. Debe instalarse en un lugar apropiado sólo después de comprobar la estructura de la pared y durabilidad para la prevención de accidentes. Consulte a un constructor cualificado en caso de duda sobre la integridad estructural de la pared.</p> <p>Q-Acoustics no acepta ninguna responsabilidad por daños a equipos durante el montaje o embalaje de esta unidad.</p>
Ελληνικά	<p>Η τοποθέτηση αυτής της μονάδας στον τοίχο πρέπει να πραγματοποιείται μόνο από εξουσιοδοτημένους τεχνικούς. Τοποθετήστε σε κατάλληλη θέση μόνο μετά τον έλεγχο της επιτοίχιας κατασκευής και της αντοχής για την αποτροπή ατυχημάτων. Συμβουλευτείτε ένας εξουσιοδοτημένο κατασκευαστή αν έχετε αμφιβολία για τη δομική ακεραιότητα στον τοίχο.</p> <p>Η Q-Acoustics δεν φέρει καμία ευθύνη για τυχόν φθορά στον εξοπλισμό κατά τη συναρμολόγηση ή την τοποθέτηση αυτής της μονάδας.</p>

Wall mounting

(FR) Montage mural (DE) Wandmontage (IT) Montaggio a parete
 (ES) Montaje en la pared (GR) Τοποθέτηση στον τοίχο

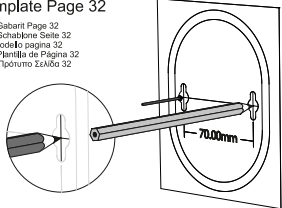
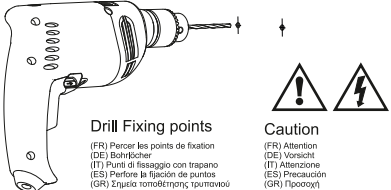
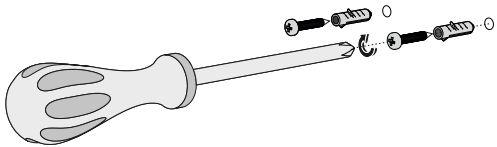
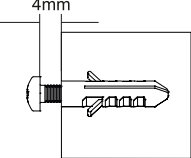
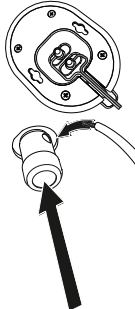
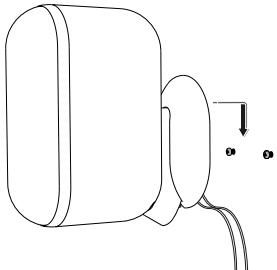
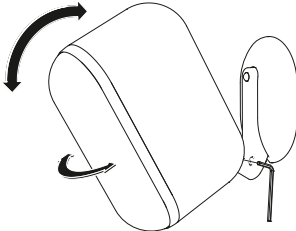
<p>Provided</p> <p>(FR) Fourni (DE) Mitgeliefert (IT) Fornito (ES) Incluido (GR) Προβλεπται</p> 	<p>Required</p> <p>(FR) Obligatoire (DE) Benötigt (IT) Richiesto (ES) Requerido (GR) Απαιτείται</p> 	
<p>Template Page 32</p> <p>(FR) Gabarit Page 32 (DE) Schablone Seite 32 (IT) Modello pagina 32 (ES) Plantilla de Página 32 (GR) Πλάνο του Σελίδα 32</p> 	 <p>Drill Fixing points</p> <p>(FR) Percer les points de fixation (DE) Bohrlöcher (IT) Punti di fissaggio con trapano (ES) Perforar la fijación de puntos (GR) Σημεία ανοίξεως τρυπάνι</p> <p>Caution</p> <p>(FR) Attention (DE) Vorsicht (IT) Attenzione (ES) Precaución (GR) Προσοχή</p>	
		
		

Subwoofer

(FR) Subwoofer (DE) Subwoofer (IT) Subwoofer
(ES) Subwoofer (GR) Subwoofer

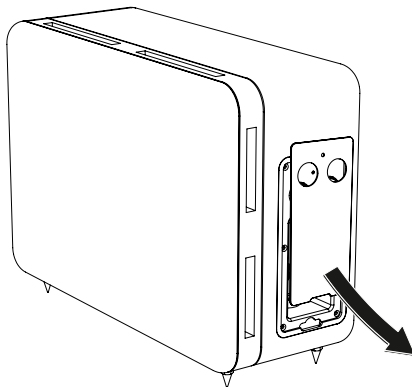
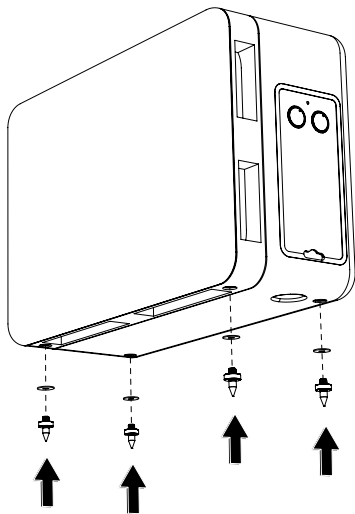

Subwoofer controls

(FR) Commandes du subwoofer (DE) Bedienelemente Subwoofer (IT) Comandi del subwoofer
(ES) Controles del Subwoofer (GR) Στοιχεία ελέγχου Subwoofer

English

- | | |
|----------------|---------------------|
| 01 Sensitivity | 05 Status |
| 02 Phase | 06 Line Level Input |
| 03 Crossover | 07 AC Power Input |
| 04 Level | |

Deutsch

- | | |
|--------------------|-----------------|
| 01 Empfindlichkeit | 05 Status |
| 02 Phase | 06 Pegeleingang |
| 03 Crossover | 07 Netzeingang |
| 04 Pegel | |

Español

- | | |
|-----------------|-----------------------------------|
| 01 Sensibilidad | 05 Estado |
| 02 Fase | 06 Entrada de Nivel de Línea |
| 03 Cruce | 07 Entrada de alimentación por CA |
| 04 Nivel | |

Français

- | | |
|----------------|-----------------------------|
| 01 Sensibilité | 05 État |
| 02 Phase | 06 Entrée de niveau ligne |
| 03 Crossover | 07 Entrée d'alimentation CA |
| 04 Niveau | |

Italiano

- | | |
|----------------|------------------------------|
| 01 Sensibilità | 05 Stato |
| 02 Fase | 06 Ingresso livello linea |
| 03 Crossover | 07 Ingresso alimentazione AC |
| 04 Livello | |

Ελληνικά

- | | |
|----------------|-----------------------------|
| 01 Ευαισθησία | 05 Κατάσταση |
| 02 Φάση | 06 Είσοδος επιπέδου γραμμής |
| 03 Διασταύρωση | 07 Είσοδος ισχύος AC |
| 04 Επίπεδο | |

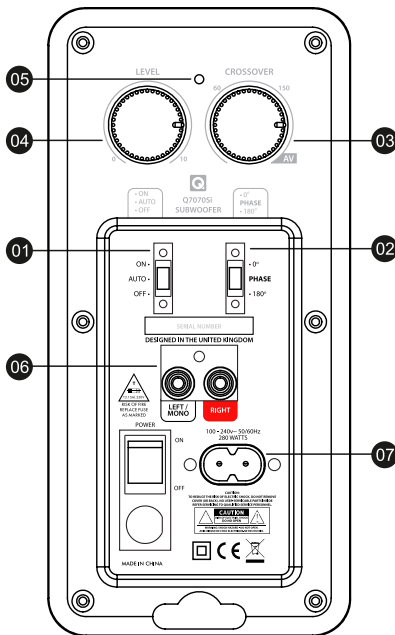

Subwoofer controls



With this switch set to **AUTO**, when not in use the Subwoofer shuts down to save power and switches on when it senses a signal. This can be over-ridden by switching to **ON** or **OFF**



The **Phase Switch(2)** changes the phase of the Subwoofer so that it works in phase with the rest of the speakers in the system. Place the Subwoofer more than 1 metre away from the front speakers and switch the phase between 0° and 180°. When the Subwoofer sounds louder and fuller then it is in phase.

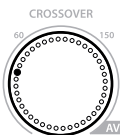

The **Crossover control (3)** changes the pitch at which the Subwoofer starts to work. It is recommended that the crossover point is set to the 'AV' setting on the dial when used with the 7000 System. If you are using the Subwoofer with a non Q-Acoustics system then you can change the crossover point to suit your system.



The **Level Control (4)** Increases or decreases the volume of your Subwoofer in relation to the other speakers in the system. Start with the volume at 0 on the dial then turn it up slowly until you can hear it. The Subwoofer should be heard as part of the overall sound and not overpower the rest of the system. There is no rule for setting the volume on your Subwoofer so experiment with different music and films to set it to your tastes.

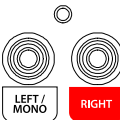

The **Line Level Input-LFE (6)** is Q-Acoustics preferred AV connection to the amplifier. Using the cable provided, connect this to the Subwoofer output on your AV amplifier or DVD player. Use R and L if your amplifier output is split left and right.



- ON
- AUTO
- OFF

Si ce bouton est réglé sur **AUTO**, le caisson des graves se met en veille pour économiser de l'énergie en cas de non utilisation du système et se remet en marche à la réception d'un signal. Cette fonction peut être annulée par le biais de la commande **ON / OFF**.



- 0°
- **PHASE**
- 180°

L'**inverseur de phase (2)** change la phase du Subwoofer en fonction du reste des enceintes du système. Réglez la commande du **Crossover (3)** sur "AV" et le niveau de sorte que le Subwoofer soit audible avec les enceintes principales. Changez plusieurs fois la phase pour trouver la position qui donne la basse la plus complète et la plus forte. C'est le réglage correct.

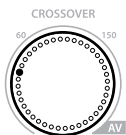

La **commande Crossover (3)** règle la fréquence à laquelle le subwoofer réduit sa reproduction afin que les enceintes principales prennent le relais. Pour les systèmes AV réglés sur la position "AV". Pour les systèmes stéréo seulement, réglez pour obtenir la meilleure intégration du subwoofer et des enceintes sans bourdonnement élevé des basses.

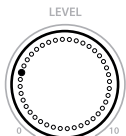

La **commande de niveau (4)** augmente ou diminue le volume du subwoofer en relation avec les autres enceintes du système. Commencez avec le volume à 0 sur le cadran, puis tournez lentement jusqu'à ce que vous puissiez l'entendre. Le subwoofer devrait être audible au sein de l'ensemble sans pour autant augmenter le niveau de volume du reste du système. Il n'y a pas de règle pour le réglage du volume du subwoofer, essayez donc avec différentes musiques et films et fixez-le selon votre goût.

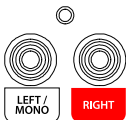

L'**entrée de niveau ligne - LFE** (Effets basse fréquence) (5) est la connexion AV Q-Acoustics adaptée à un amplificateur. Utilisez le câble fourni pour connecter la sortie du subwoofer à votre amplificateur AV ou à un lecteur DVD. Pour un système non AV vous pouvez connecter les sorties pre-out L & R (gauche et droite) de votre amplificateur ou utiliser les **Entrées haut niveau (6)**.



- ON
- AUTO
- OFF

Wenn dieser Schalter auf **AUTO** steht, schaltet sich der Subwoofer nach längerem Nichtgebrauch aus, um Strom zu sparen. Er schaltet sich automatisch wieder ein, sobald ein Signal wahrgenommen wird. Diese Funktion kann umgangen werden, indem Sie den Schalter auf **ON** (Ein) oder **OFF** (Aus) stellen.



- 0°
- **PHASE**
- 180°

Der **Schalter Phase (2)** ändert die Phase des Subwoofers, um den anderen Lautsprechern des Systems zu entsprechen. Stellen Sie Crossover (3) auf „AV“ und regeln Sie den Pegel so, dass der Subwoofer auch mit den Hauptlautsprechern hörbar ist. Schalten Sie die Phase mehrmals um, um zu sehen, welche Einstellung Ihnen die volleren und lauterer Bässe gibt. Dies ist der korrekte Weg zur Einstellung.

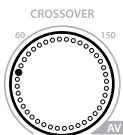

Mit **Crossover (3)** stellen Sie die Frequenz ein, bei welcher der Subwoofer seinen Ausgang reduziert, damit die Hauptlautsprecher übernehmen. Für AV-Systeme nehmen Sie die Einstellung auf „AV“ vor. Für reine Stereosysteme nehmen Sie die Einstellung für beste Integration von Subwoofer und Lautsprechern ohne oberen Bass „Boom“ vor.

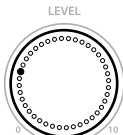

Mit **Level (4)** erhöhen oder verringern Sie die Lautstärke Ihres Subwoofers im Vergleich zu den anderen Lautsprechern des Systems. Beginnen Sie mit der Lautstärke auf 0 und regeln Sie sie langsam hoch, bis Sie etwas hören. Der Subwoofer sollte als Teil des Gesamtklanges gehört werden und nicht den Rest des Systems überlagern. Es gibt keine feste Regel zur Einstellung der Lautstärke Ihres Subwoofers, experimentieren Sie also mit unterschiedlicher Musik und Filmen und nehmen Sie die Einstellung nach persönlichem Geschmack vor.

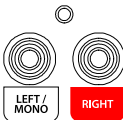

Der **Pegeleingang-LFE (5)** ist Q-Acoustics bevorzugter AV-Anschluss am Verstärker. Benutzen Sie das mitgelieferte Kabel und schließen Sie es am Subwooferausgang Ihres AV-Verstärkers oder DVD-Players an. Für andere Systeme (nicht AV) nehmen Sie den Anschluss an L und R an Pre-Out Ihres Verstärkers vor oder benutzen Sie alternativ die **H-Pegeleingänge (6)**.



- ON
- AUTO
- OFF

Impostando questo interruttore su **AUTO**, il Subwoofer si spegne quando non è utilizzato per risparmiare energia e si accende quando rileva un segnale. È possibile disabilitare questa funzione impostando l'interruttore su **ON** o **OFF**.



- 0°
- **PHASE**
- 180°

L'**interruttore di fase (2)** cambia la fase del subwoofer per mettere in corrispondenza il resto degli altoparlanti del sistema. Impostare il **controllo crossover (3)** su 'AV', quindi regolare il **livello** affinché il sub sia udibile con gli altoparlanti principali. Selezionare ripetutamente la fase per verificare quale impostazione offre i bassi più forti e completi. Questa sarà l'impostazione corretta.

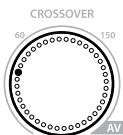

Il **controllo crossover (3)** regola la frequenza a cui il subwoofer riduce l'emissione affinché gli altoparlanti principali possano avere il sopravvento. Per i sistemi AV, impostare in posizione 'AV'. Per sistemi esclusivamente stereo, regolare per ottenere la migliore integrazione del subwoofer e degli altoparlanti senza alcun rimbombo dei bassi superiori.

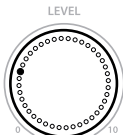

Il **controllo di livello (4)** aumenta o diminuisce il volume del subwoofer in rapporto agli altri altoparlanti nel sistema. Iniziare con volume 0 quindi aumentare lentamente fino a che non sia possibile effettuare l'ascolto. Il subwoofer dovrebbe essere udibile come parte del suono generale, senza sovrastare il resto del sistema. Non esistono norme di regolazione del volume sul subwoofer; l'utente può pertanto effettuare esperimenti con vari tipi di musica e film, per impostare a proprio piacimento.

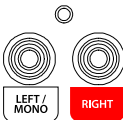

L'**ingresso livello di linea - LFE (5)** è il collegamento AV favorito di Q-Acoustics per l'amplificatore. Utilizzando il cavo fornito, collegarlo all'uscita del subwoofer sull'amplificatore AV o sul lettore DVD. Per un sistema non AV, è possibile collegare L & R alla pre-uscita sull'amplificatore o, in alternativa, utilizzare gli **ingressi di livello alto (6)**.

Controles del subwoofer

Español



Con este interruptor ajustado en **AUTO**, cuando no se está utilizando, el altavoz de graves se apaga para ahorrar energía y se enciende cuando detecta una señal. Esto se puede cancelar cambiando a **ON** u **OFF**.



El **interruptor de fase (2)** cambia la fase del subwoofer para que coincida con el resto de los altavoces del sistema. Establezca el **control de cruce (3)** en modo 'AV' y ajuste el nivel para que el sub se oiga con el resto de altavoces principales. Cambie de fase varias veces para ver qué configuración ofrece el bajo más completo y más fuerte. Esta es la configuración correcta.

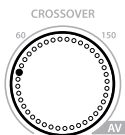

El **control de cruce (3)** ajusta la frecuencia con la que el subwoofer reduce su producción de manera que los altavoces principales se hagan cargo. Para sistemas de AV en posición de 'AV'. Para los sistemas únicamente de estéreo, haga el ajuste que consiga la mejor integración del subwoofer y los altavoces con un 'boom' de bajo no superior.

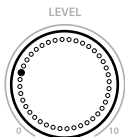

El **nivel de nivel (4)** aumenta o disminuye el volumen del subwoofer en relación con los otros altavoces en el sistema. Comience con el volumen a 0 en el dial y gire hacia arriba lentamente hasta que pueda escucharlo. El subwoofer debe ser capaz de ser escuchado como parte del sonido en general y no debe predominar sobre el resto del sistema. No existe una regla para fijar el volumen del subwoofer, así que sírvase a experimentar usted mismo con música y películas diferentes y póngalo a su gusto.

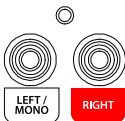

El **nivel de línea de entrada-LFE (5)** es la conexión de AV a amplificador preferida por Q-Acoustics. Use el cable suministrado, conecte éste a la salida del subwoofer de su amplificador AV o DVD. Para un sistema que no sea de AV, puede conectar L & D a la salida de su amplificador o bien utilizar las **Entradas de nivel más altas (6)**.

Στοιχεία ελέγχου Subwoofer

Ελληνικά



Με αυτό το διακόπτη στη θέση **AUTO**, όταν δεν είναι σε χρήση το Subwoofer κλείνει για να εξοικονομήσετε ενέργεια και να ανάβει όταν ανιχνεύσει ένα σήμα. Αυτό μπορεί να παρακαμφθεί με τη μετάβαση σε **ON** ή **OFF**.



Ο **Διακόπτης φάσης (2)** αλλάζει τη φάση του Subwoofer για να αντιστοιχιστεί με τα υπόλοιπα ηχεία στο σύστημα. Ρυθμίστε το **Στοιχείο ελέγχου διασαύρωσης (3)** στη θέση 'AV' και ρυθμίστε το επίπεδο ώστε να μπορείτε να ακούτε το με τα κύρια ηχεία. Αλλάζετε τη φάση επαναλαμβανόμενα για να δείτε ποια ρύθμισή σας δίνει πιο ολοκληρωμένα και δυνατώτερα μπάσα. Αυτή είναι η σωστή ρύθμιση.

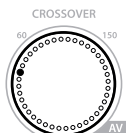

Το **Στοιχείο ελέγχου διασαύρωσης (3)** ρυθμίζει τη συχνότητα στην οποία θα μειώνει το Subwoofer την έξοδο ώστε τα αναλαμβάνουν τον ήχο τα κύρια ηχεία. Για τα συστήματα AV ρυθμίστε στη θέση 'AV'. Για συστήματα στερεοφωνικού ήχου πραγματοποιήστε ρύθμιση για να έχετε την καλύτερη εννοποίηση του subwoofer και των ηχείων χωρίς 'απότομη αύξηση' στα άνω μπάσα.

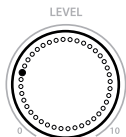

Το **Στοιχείο επιπέδου ελέγχου (4)** αυξάνει ή μειώνει την ένταση του subwoofer σας σε σχέση με τα άλλα ηχεία στο σύστημα. Ξεκινήστε την ένταση στη θέση 0 και στη συνέχεια, πληκτρολογήστε την ένταση έως ότου να μπορέσετε να ακούσετε. Το subwoofer πρέπει να μπορεί να ακουστεί ως μέρος του συνολικού ήχου και να μην υπερκαλύπτει το υπόλοιπο σύστημα. Δεν υπάρχει κανόνας για τη ρύθμιση της έντασης στο subwoofer σας, οπότε πειραματιστείτε με διαφορετικές μουσικές και ταινίες και ρυθμίστε την ανάλογα με τα γούστα σας.

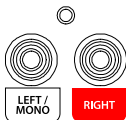

Η **Είσοδος επιπέδου γραμμής-LFE (5)** είναι η σύνδεση AV που προτιμάει η Q-Acoustics στον ενισχυτή. Με τη χρήση των παρεχόμενων καλωδίων, συνδέστε στην έξοδο του Subwoofer στον ενισχυτή AV ή στη συσκευή αναπαραγωγής DVD. Για ένα σύστημα εκτός του AV μπορείτε να συνδέσετε τα A & Δ ηχεία στην προ-έξοδο στον ενισχυτή ή διαφορετικά χρησιμοποιήστε τις **Εξόδους υψηλότερων επιπέδων (6)**.

Specification

(FR) Spécification (DE) Spezifikationen (IT) Specifiche
(ES) Especificaciones (GR) Προδιαγραφή

Model	7000LRi
Model Description	7000i Series Satellite Speaker
Enclosure Type	2-Way Sealed Enclosure
Enclosure Material	Aluminium
LF Units	2 x 3" Long Throw (Neodymium)
HF Unit	1" Ring Radiator (Neodymium)
Power Handling	15 - 100W
Frequency	95Hz - 20KHz
Sensitivity	85 dB @ 2.83V (Free Space)
Impedance	6Ω
Overall Dimensions	(H x W x D) 240 x 100 x 160(mm)
Weight	1.6Kg

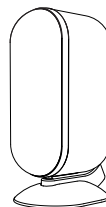

Model	7000Ci
Model Description	7000i Series Centre Speaker
Enclosure Type	2-Way Sealed Enclosure
Enclosure Material	Aluminium
LF Units	2 x 3" Long Throw (Neodymium)
HF Unit	1" Ring Radiator (Neodymium)
Power Handling	15 - 100W
Frequency	95Hz - 20KHz
Sensitivity	85 dB @ 2.83V (Free Space)
Impedance	6Ω
Overall Dimensions	(H x W x D) 115 x 207 x 160(mm)
Weight	1.6Kg

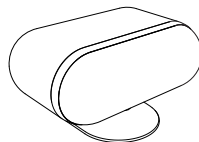

Model	7070Si
Model Description	7000i Series 8 Inch Subwoofer
Enclosure Type	Infinite Baffle
Enclosure Material	MDF
LF Units	8" High-Excursion Driver
HF Unit	N/A
Power Handling	150W Class-D
Frequency	35Hz - 200Hz
Overall Dimensions	(H x W x D) 320 x 460 x 198(mm)
Weight	13.8 Kg
Power	100V-240V 50/60Hz

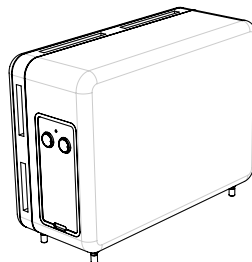

AV amplifier configuration

(FR) Configuration de l'amplificateur AV (DE) AV-Verstärkerkonfiguration (IT) Configurazioen amplificatore AV
(ES) Configuración del amplificador AV (GR) Διαμόρφωση μετασχηματιστή AV

English	Front Speakers Centre Speaker Surround Speaker Subwoofer Subwoofer Frequency	Small Small Small Yes 30Hz-220Hz	All speakers must be set to Small in the AV Amplifier menu. Failure to configure your system correctly may result in damage to the speakers.
Français	Enceintes avant Enceinte centrale Enceintes surround Subwoofer Fréquence du Subwoofer	Petit Petit Petit Oui 30Hz-220Hz	Toutes les enceintes doivent être réglées sur Petit dans le menu de l'amplificateur AV. Ne pas configurer correctement le système peut endommager les enceintes.
Deutsch	Front-Lautsprecher Mittlerer Lautsprecher Surround-Lautsprecher Subwoofer Subwoofer Frequenz	Klein Klein Klein Ja 30Hz-220Hz	Alle Lautsprecher müssen im AV-Verstärkermenü auf Klein eingestellt sein. Eine falsche Konfiguration des Systems kann zu Schäden an den Lautsprechern führen.
Italiano	Altoparlanti frontali Altoparlanti centrali Altoparlanti di surround Subwoofer Frequenza subwoofer	Small Small Small Si 30Hz-220Hz	Tutti gli altoparlanti devono essere impostati su Small nel menu amplificatore AV. La mancata configurazione corretta del sistema può comportare danni agli altoparlanti.
Español	Altavoces delanteros Altavoz central Altavoz central Subwoofer Frecuencia de Subwoofer	Pequeños Pequeños Pequeños Si 30Hz-220Hz	Todos los altavoces se deben establecer como Pequeños en el menú del Amplificador AV. No configurar su sistema correctamente puede resultar en daños a los altavoces.
Ελληνικά	Εμπρόσθια ηχεία Κεντρικό ηχείο Περιβάλλοντα ηχεία Subwoofer Συχνότητα Subwoofer	Μικρό Μικρό Μικρό Ναι 30Hz-220Hz	Όλα τα ηχεία πρέπει να είναι ρυθμισμένα στη θέση Small (Μικρό) στο μενού ενισχυτή AV. Η αποτυχία διαμόρφωσης του συστήματός σας σωστά, ενδέχεται να προκαλέσει ζημιά στα ηχεία.

