



SESSION4

compact portable line array

USER MANUAL
MANUALE D'USO





FCC COMPLIANCE NOTICE

This device complies with part 15 of the FCC rules. Operation is subject to the following two conditions:

- (1) This device may not cause harmful interference, and
- (2) this device must accept any interference received, including interference that may cause undesired operation.

CAUTION: Changes or modifications not expressly approved by the party responsible for compliance could void the user's authority to operate the equipment.

NOTE: This equipment has been tested and found to comply with the limits for a Class B digital device, pursuant to part 15 of the FCC Rules. These limits are designed to provide reasonable protection against harmful interference in a residential installation. This equipment generates, uses, and can radiate radio frequency energy and, if not installed and used in accordance with the instruction manual, may cause harmful interference to radio communications. However, there is no guarantee that interference will not occur in a particular installation. If this equipment does cause harmful interference to radio or television reception, which can be determined by turning the equipment off and on, the user is encouraged to try to correct the interference by one or more of the following measures:

- Reorient or relocate the receiving antenna.
- Increase the separation between the equipment and receiver.
- Connect the equipment into an outlet on a circuit different from that to which the receiver is connected.
- Consult the dealer or an experienced radio/TV technician for help.



This marking shown on the product or its literature, indicates that it should not be disposed with other household wastes at the end of its working life. To prevent possible harm to the environment or human health from uncontrolled waste disposal, please separate this from other types of wastes and recycle it responsibly to promote the sustainable reuse of material resources. Household users should contact either the retailer where they purchased this product, or their local government office, for details of where and how they can take this item for environmentally safe recycling. Business users should contact their supplier and check the terms and conditions of the purchase contract. This product should not be mixed with other commercial wastes for disposal.



The lightning flash with arrowhead symbol within an equilateral triangle is intended to alert the user to the presence of uninsulated "dangerous voltage" within the product's enclosure, that may be of sufficient magnitude to constitute a risk of electric shock to persons.



The exclamation point within an equilateral triangle is intended to alert the user to the presence of important operating and maintenance (servicing) instructions in the literature accompanying the appliance.

The information contained in this publication has been carefully prepared and checked. However no responsibility will be taken for any errors. All rights are reserved and this document cannot be copied, photocopied or reproduced in part or completely without written consent being obtained in advance from PROEL. PROEL reserves the right to make any aesthetic, functional or design modification to any of its products without any prior notice. PROEL assumes no responsibility for the use or application of the products or circuits described herein.



Il marchio riportato sul prodotto o sulla documentazione indica che il prodotto non deve essere smaltito con altri rifiuti domestici al termine del ciclo di vita. Per evitare eventuali danni all'ambiente si invita l'utente a separare questo prodotto da altri tipi di rifiuti e di riciclarlo in maniera responsabile per favorire il riutilizzo sostenibile delle risorse materiali. Gli utenti domestici sono invitati a contattare il rivenditore presso il quale è stato acquistato il prodotto o l'ufficio locale preposto per tutte le informazioni relative alla raccolta differenziata e al riciclaggio per questo tipo di prodotto. Gli utenti aziendali sono invitati a contattare il proprio fornitore e verificare i termini e le condizioni del contratto di acquisto. Questo prodotto non deve essere smaltito unitamente ad altri rifiuti commerciali.



Il simbolo del lampo con freccia in un triangolo equilatero intende avvertire l'utilizzatore per la presenza di "tensioni pericolose" non isolate all'interno dell'involucro del prodotto, che possono avere una intensità sufficiente a costituire rischio di scossa elettrica alle persone.



Il punto esclamativo in un triangolo equilatero intende avvertire l'utilizzatore per la presenza di importanti istruzioni per l'utilizzo e la manutenzione nella documentazione che accompagna il prodotto.

Le informazioni contenute in questo documento sono state attentamente redatte e controllate. Tuttavia non è assunta alcuna responsabilità per eventuali inesattezze. Tutti i diritti sono riservati e questo documento non può essere copiato, fotocopiato, riprodotto per intero o in parte senza previo consenso scritto della PROEL. PROEL si riserva il diritto di apportare senza preavviso cambiamenti e modifiche estetiche, funzionali o di design a ciascun proprio prodotto. PROEL non assume alcuna responsabilità sull'uso o sull'applicazione dei prodotti o dei circuiti qui descritti.

Quick Start: STEREO MODE

Avvio Rapido: MODO STEREO

- 1) Connect a line level sound source to inputs LEFT & RIGHT.
Collegate una sorgente a livello linea agli ingressi LEFT & RIGHT.

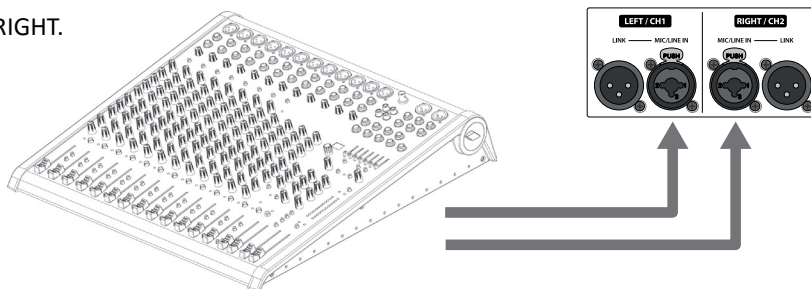

- 2) Connect the TOPS to the TOP LEFT and TOP RIGHT outputs.
Collegate i TOPS alle uscite TOP LEFT e TOP RIGHT.

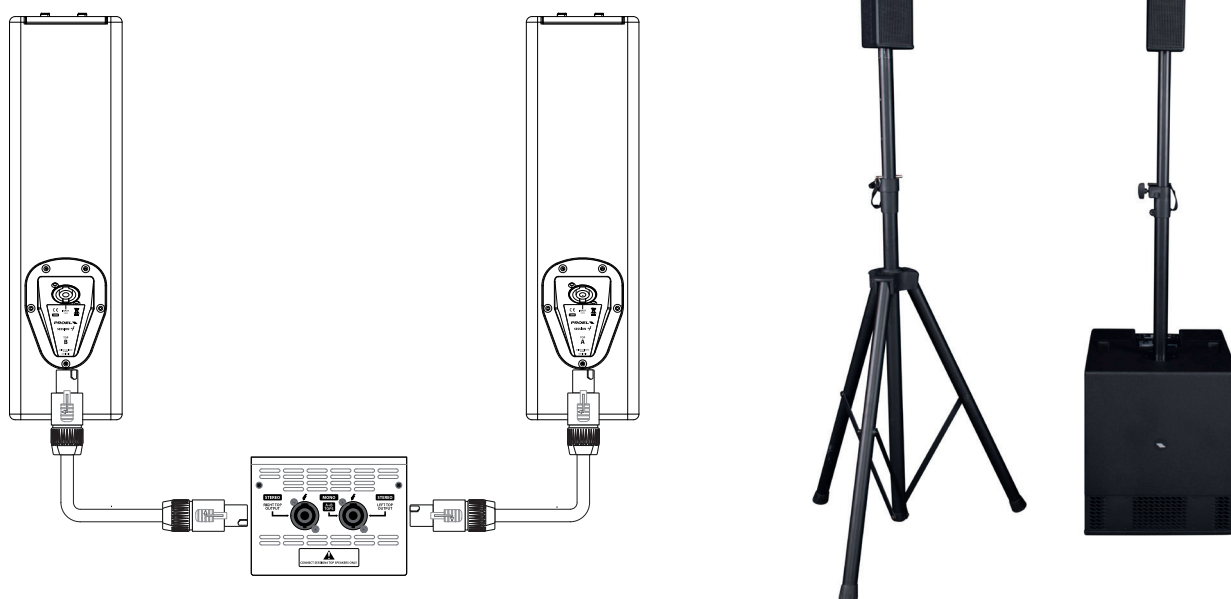

- 3) Arrange the system at the correct height, with the TOP's lower speaker at the same height of the lower listener's ears.
Disponete il sistema alla corretta altezza, con il primo altoparlante in basso del TOP alla stessa altezza delle orecchie degli ascoltatori più bassi.

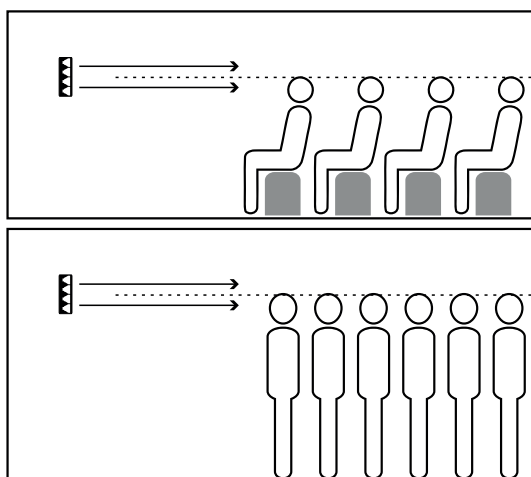

- 4) In the SETUP MENU select the STEREO SETUP (page 1/8).
Nel MENU SETUP selezionate il SETUP STEREO (pagina 1/8).

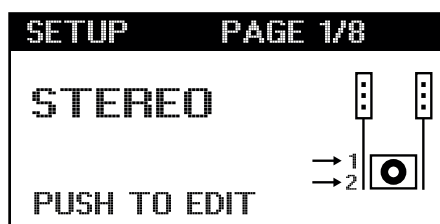

Quick Start: DUAL MODE

Avvio Rapido: MODO DUAL

- 1) Connect the sound sources to CH1 and/or CH2 inputs, for example a microphone and an acoustic guitar with active pickup.

Collegate le sorgenti sonore agli ingressi CH1 e/o CH2, ad esempio un microfono e una chitarra acustica con pickup attivo.

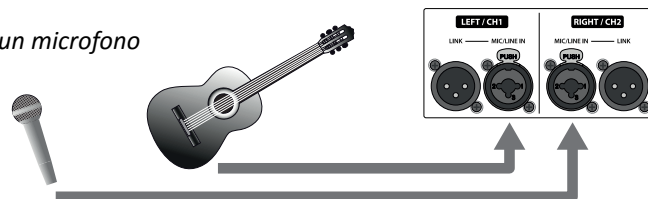

- 2) Connect the TOPS to the TOP LEFT and TOP RIGHT outputs.

Collegate i TOPS alle uscite TOP LEFT e TOP RIGHT.

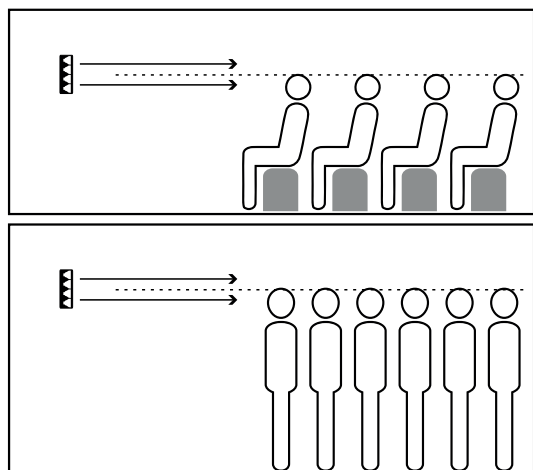
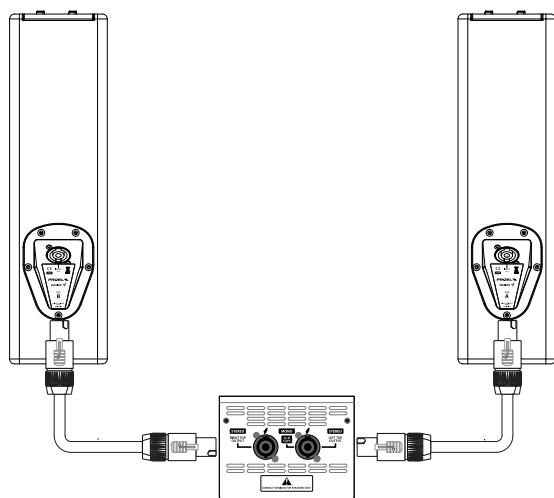

- 3) Arrange the system at the correct height, with the TOP's lower speaker at the same height of the lower listener's ears.

Disponete il sistema alla corretta altezza, con il primo altoparlante in basso del TOP alla stessa altezza delle orecchie degli ascoltatori più bassi.

- 4) In the SETUP MENU select the DUAL MODE (page 1/9).
Nel MENU SETUP selezionate il MODO DUAL (pagina 1/9).



- 5) In the IN LEVEL MENU set properly the INPUT LEVELS for inputs 1&2 (page 2/9).

Nel MENU IN LEVEL impostate i LIVELLI DI INGRESSO corretti per gli ingressi 1&2 (pagina 2/9).

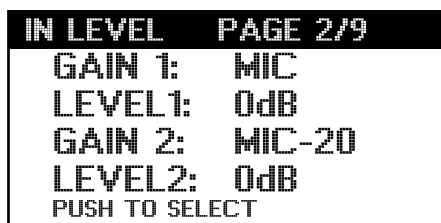

- 1) Connect the sound sources to CH1 and/or CH2 inputs, for example a microphone and an acoustic guitar with active pickup.

Collegate le sorgenti sonore agli ingressi CH1 e/o CH2, ad esempio un microfono e una chitarra acustica con pickup attivo.

B

A

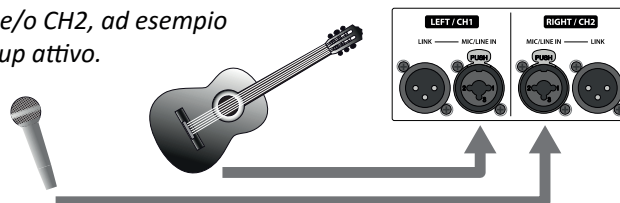

- 2) Link the two TOPS speakers with TOP A on bottom and TOP B on top (see page 14). Connect TOP A to the LEFT TOP OUTPUT using the supplied 4-wire cable. *Collegate tra loro i due TOPS con il TOP A in basso e il TOP B in alto (vedi pagina 14). Collegate il TOP A all'uscita LEFT TOP OUTPUT utilizzando il cavo a 4 fili in dotazione.*

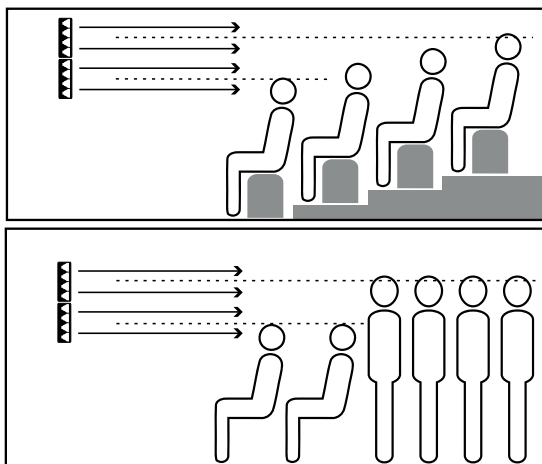

- 3) Arrange the system at the correct height, with the TOP's lower speaker at the same height of the lower listener's ears. *Disponete il sistema alla corretta altezza, con il primo altoparlante in basso del TOP alla stessa altezza delle orecchie degli ascoltatori più bassi.*

- 4) In the SETUP MENU select the MONO MODE (page 1/9). *Nel MENU SETUP selezionate il MODO MONO (pagina 1/9).*

- 5) In the IN LEVEL MENU set properly the INPUT LEVELS for inputs 1&2 (page 2/9). *Nel MENU IN LEVEL impostare i LIVELLI DI INGRESSO corretti per gli ingressi 1&2 (pagina 2/9).*

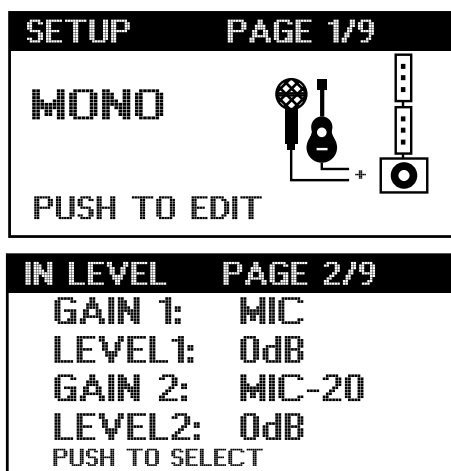
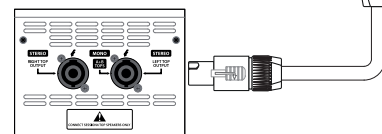
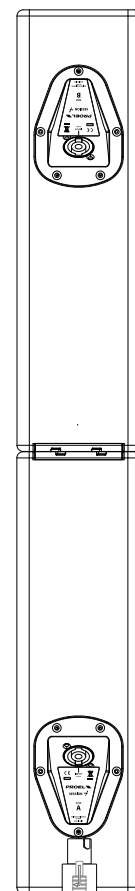

Quick Start: DOUBLE MODE

Avvio Rapido: MODO DOUBLE

- 1) Connect a line level sound source to the CH 1 input of both systems.
Collegate una sorgente a livello linea all'ingresso CH1 di entrambi i sistemi.

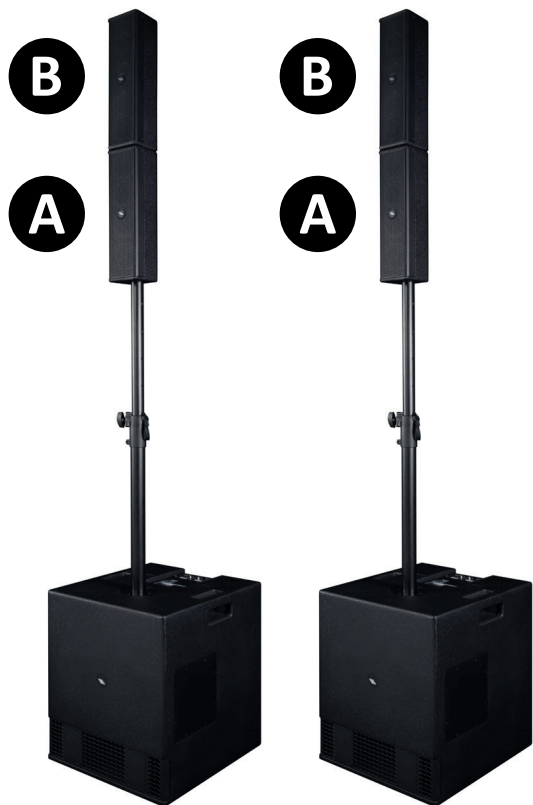
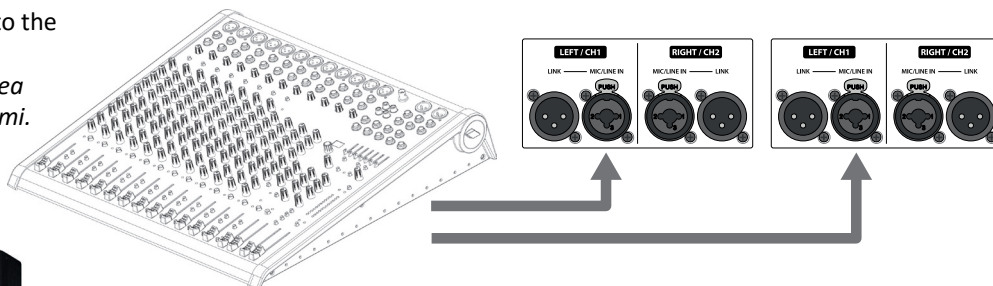

- 2) Link the two TOPS speakers with TOP A on bottom and TOP B on top (see page 14). Connect TOP A to the LEFT TOP OUTPUT using the supplied 4-wire cable.
Collegate tra loro i due TOPS con il TOP A in basso e il TOP B in alto (vedi pagina 14). Collegate il TOP A all'uscita LEFT TOP OUTPUT utilizzando il cavo a 4 fili in dotazione.

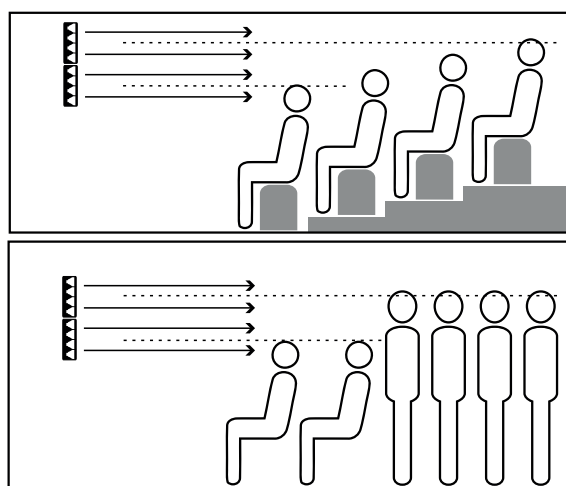
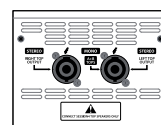
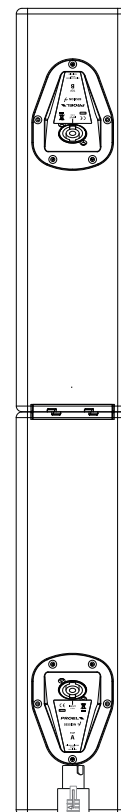

- 3) Arrange the system at the correct height, with the TOP's lower speaker at the same height of the lower listener's ears.
Disponete il sistema alla corretta altezza, con il primo altoparlante in basso del TOP alla stessa altezza delle orecchie degli ascoltatori più bassi.

- 4) In the SETUP MENU select the DOUBLE MODE (page 1/8).
Nel MENU SETUP selezionate il MODO DOUBLE (pagina 1/8).

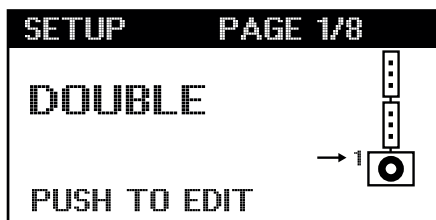



INDEX

Quick Start: STEREO MODE	4
Quick Start: DUAL MODE	5
Quick Start: MONO MODE	6
Quick Start: DOUBLE MODE	7
SUPPLIED ACCESSORIES	9
OPTIONAL ACCESSORIES	9
CONNECTIONS (FIG.1)	10
CONTROL PANEL (FIG.2)	11
DSP OPERATIONS (FIG.3)	12
STEREO & DUAL MODE CONNECTION	14
MONO & DOUBLE MODE TOP LINKING	14
TECHNICAL SPECIFICATIONS	16
DIMENSIONS	17
SAFETY AND PRECAUTIONS	18
IN CASE OF FAULT	18
TROUBLESHOOTING	18
CE CONFORMITY	18
PACKAGING, SHIPPING AND COMPLAINT	19
WARRANTY AND PRODUCTS RETURN	19
INSTALLATION AND DISCLAIMER	19
POWER SUPPLY AND MAINTENANCE	19
GENERAL INFORMATION	20
INSTRUCTIONS (FIG. 1 / 2)	20
DSP SETTINGS (FIG.3)	22

INDICE

Avvio Rapido: MODO STEREO	4
Avvio Rapido: MODO DUAL	5
Avvio Rapido: MODO MONO	6
Avvio Rapido: MODO DOUBLE	7
ACCESSORI FORNITI	9
ACCESSORI OPZIONALI	9
CONNESSIONI (FIG.1)	10
PANNELLO DI CONTROLLO (FIG.2)	11
FUNZIONI DSP (FIG.3)	12
CONNESSIONE MODO STEREO & DUAL	14
COLLEGAMENTO TOP MODO MONO & DOUBLE	14
SPECIFICHE TECNICHE	16
DIMENSIONI	17
AVVERTENZE PER LA SICUREZZA	24
IN CASO DI GUASTO	24
PROBLEMATICHE COMUNI	24
CONFORMITÀ CE	24
IMBALLAGGIO, TRASPORTO E RECLAMI	25
GARANZIE E RESI	25
INSTALLAZIONE E LIMITAZIONI D'USO	25
ALIMENTAZIONE E MANUTENZIONE	25
INFORMAZIONI GENERALI	26
ISTRUZIONI (FIG. 1 / 2)	26
IMPOSTAZIONI DSP (FIG.3)	28



SUPPLIED ACCESSORIES

- 2-PIECES POLE, length = 55-135 cm
- 4 WIRES SPEAKON CABLE length = 2 m
- COVER for TOPS (2 pieces)



ACCESSORI FORNITI

- PALO IN DUE PARTI, lunghezza = 55-135 cm
- CAVO SPEAKON 4 FILI lunghezza = 2 m
- COVER per TOPS (2 pezzi)

OPTIONAL ACCESSORIES

FRE300BK

Professional aluminium floor-stand for speaker with terminal pieces \varnothing 35mm. Adjustment: 147-218 cm.

CHL325LU10

Professional SPEAKON cable (2 x 2.5 mm²), length: 10 m.

COVERSESSION4

Protection cover for the system.

ACCESSORI OPZIONALI

FRE300BK

Supporto professionale in alluminio da pavimento con terminali \varnothing 35mm. Regolazione: 147-218 cm.

CHL325LU10

Cavo SPEAKON professionale (2 x 2.5 mm²), lungh.: 10 m.

COVERSESSION4

Copertura di protezione per il sistema.



FRE300BK



CHL325LU10



COVER SESSION4

CONNECTIONS (FIG.1)

CONNESSIONI (FIG.1)

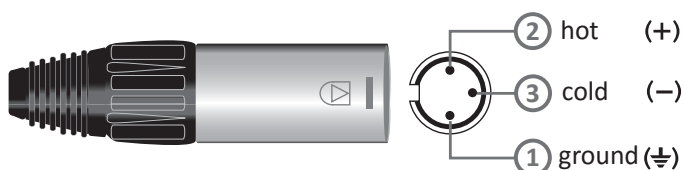

MIC/LINE IN
Balanced male XLR

INGRESSO MIC/LINE
XLR bilanciato maschio

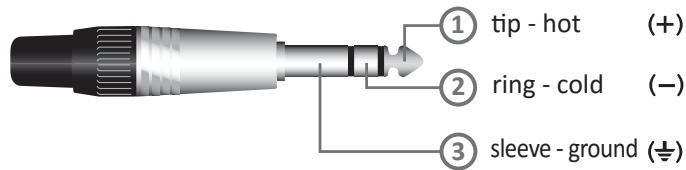

MIC/LINE IN
Jack (balanced)

INGRESSO MIC/LINE
Jack (bilanciato)

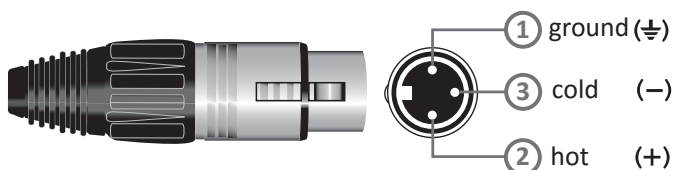

LINK (output)
Balanced female XLR

LINK (uscita)
XLR bilanciato femmina

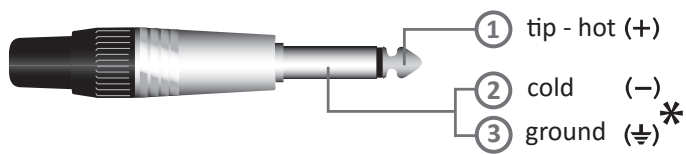

MIC/LINE IN
Jack (unbalanced)

INGRESSO MIC/LINE
Jack (sbilanciato)

*Note: connect both cold and ground to make cable from balanced to unbalanced.

*Nota: connettere insieme cold e ground per cavi da bilanciato a sbilanciato.

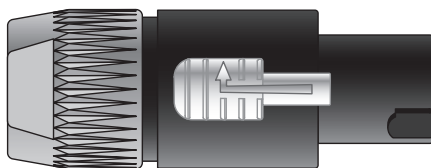

TOP OUTPUTS (speaker outputs)
Speakon Cable Connector

TOP OUTPUTS (uscite altoparlanti)
Connettore per cavo tipo Speakon

2-WIRE CABLE (optional)
STEREO & DUAL modes
LEFT TOP & RIGHT TOP outputs

4-WIRE CABLE (supplied)
MONO & DOUBLE modes
LEFT TOP output only

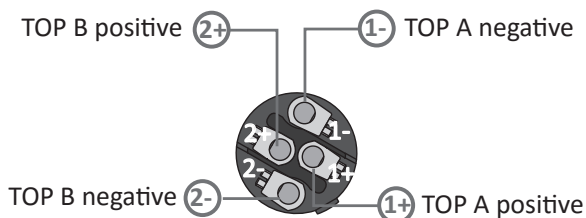
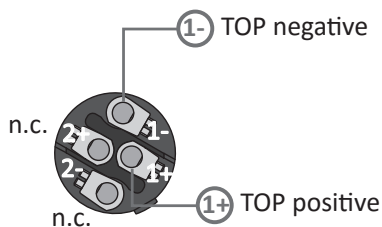

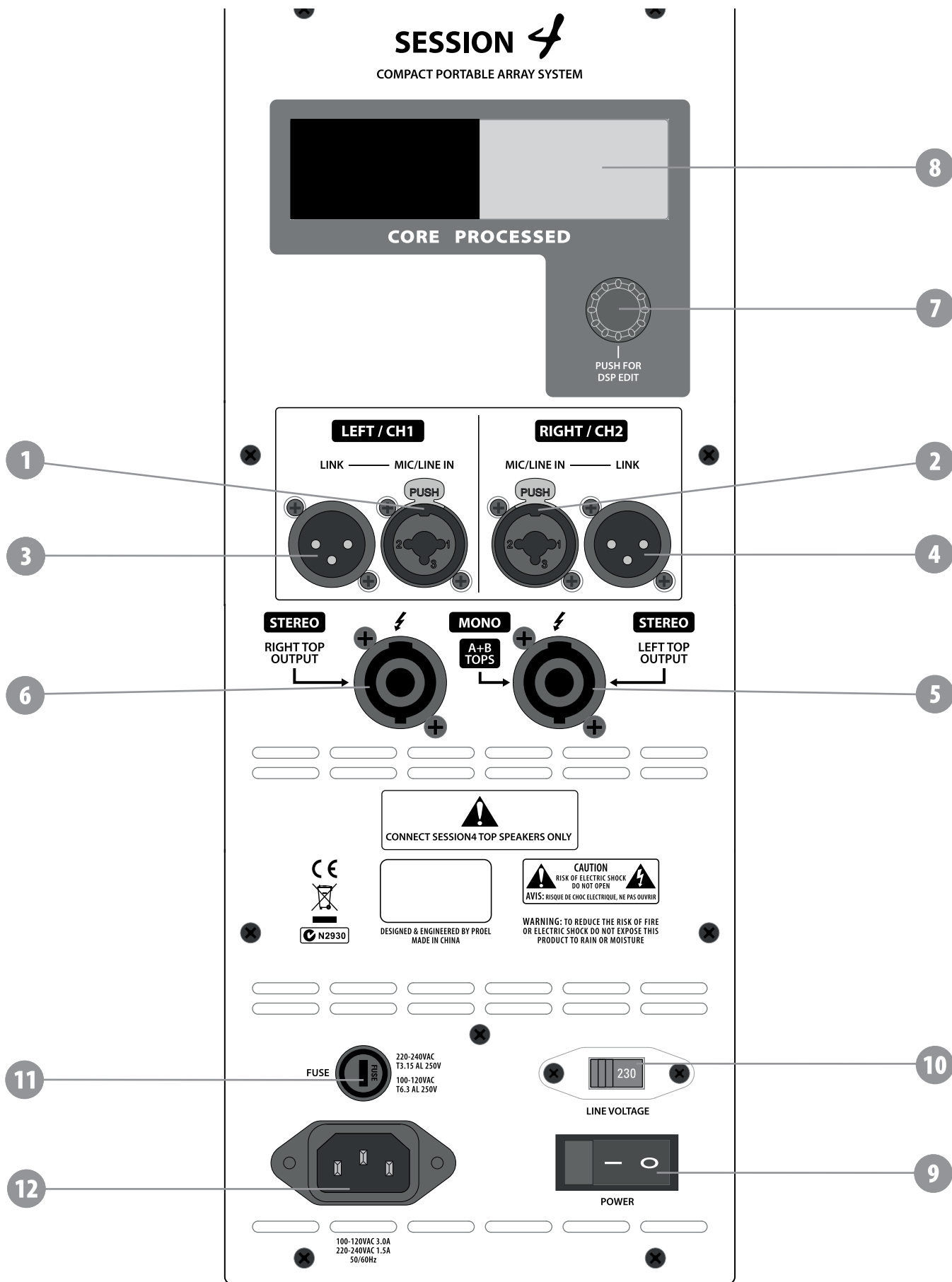

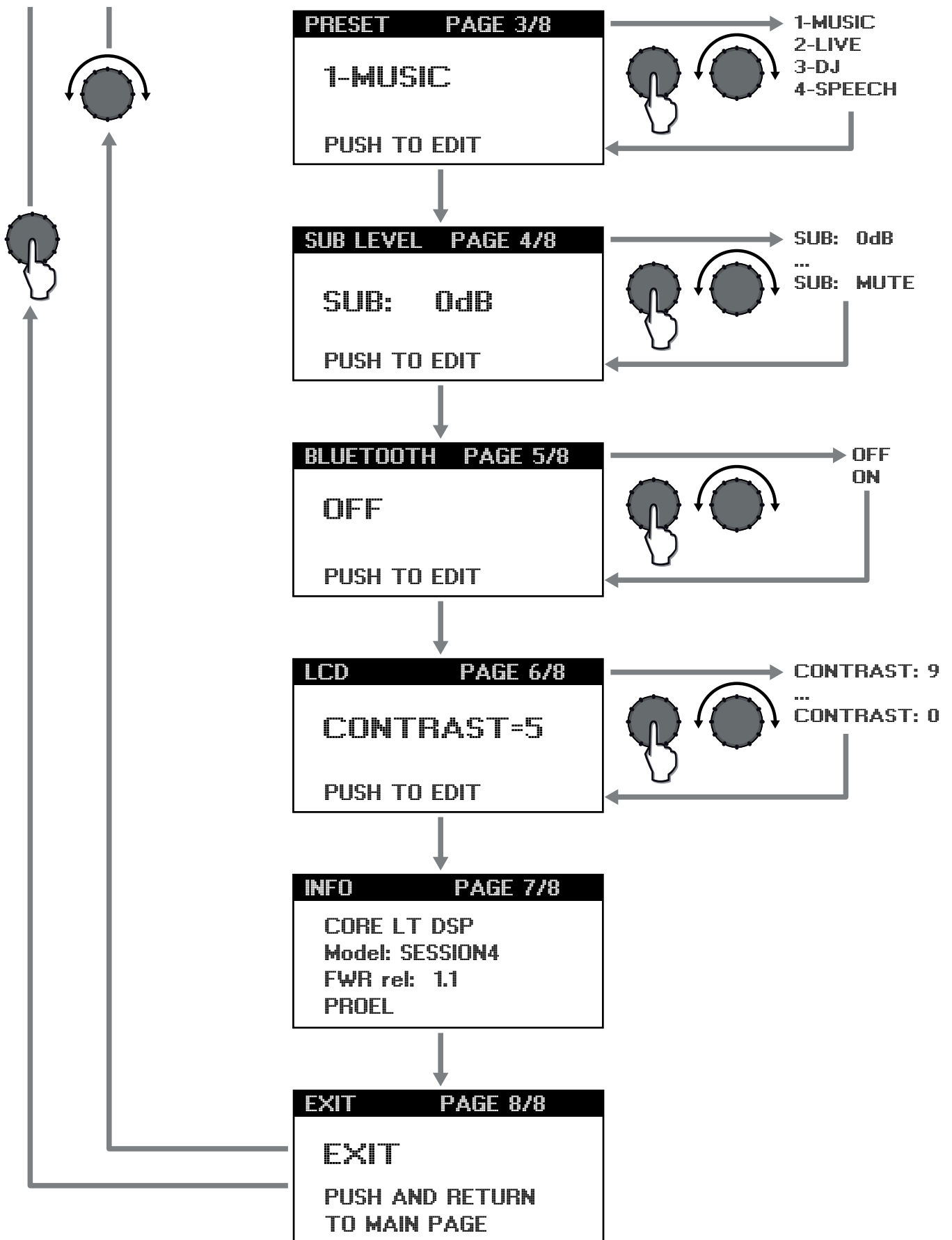

STEREO & DUAL MODE CONNECTION

CONNESSIONE MODO STEREO & DUAL

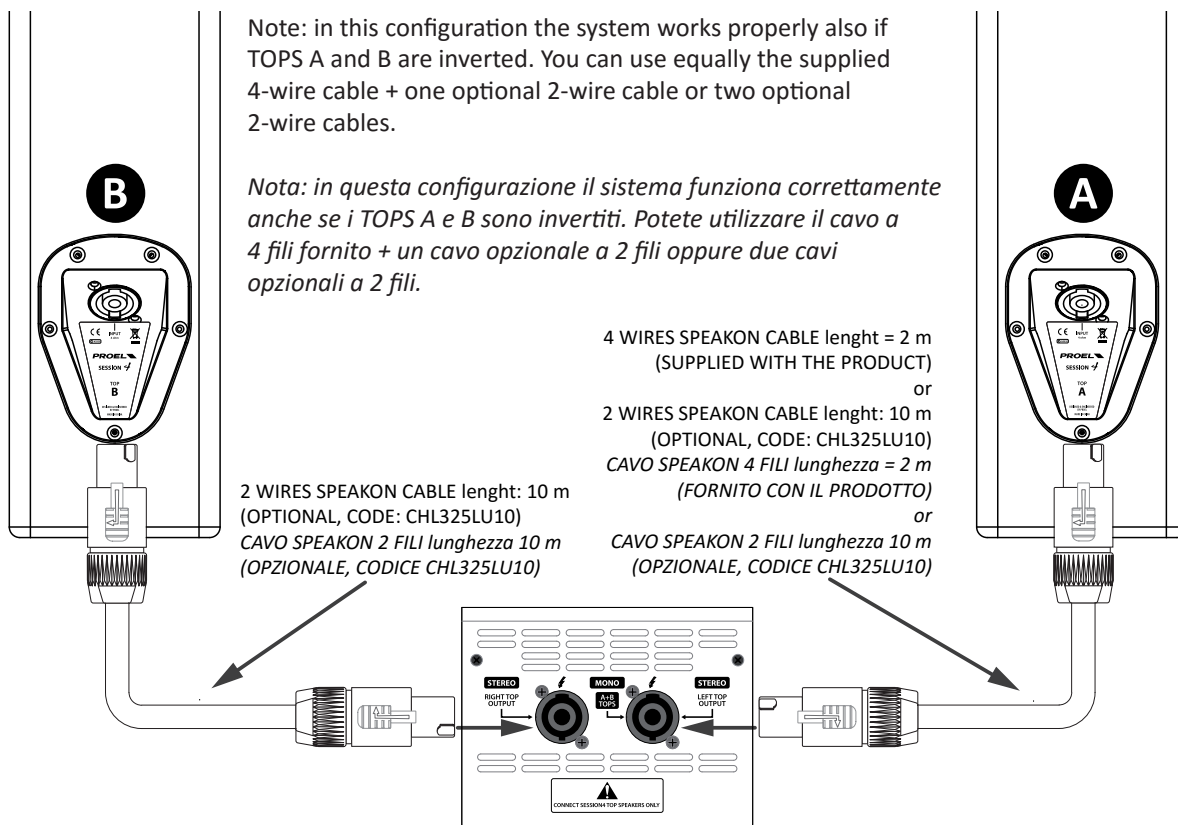

MONO & DOUBLE MODE TOP LINKING

COLLEGAMENTO TOP MODO MONO & DOUBLE

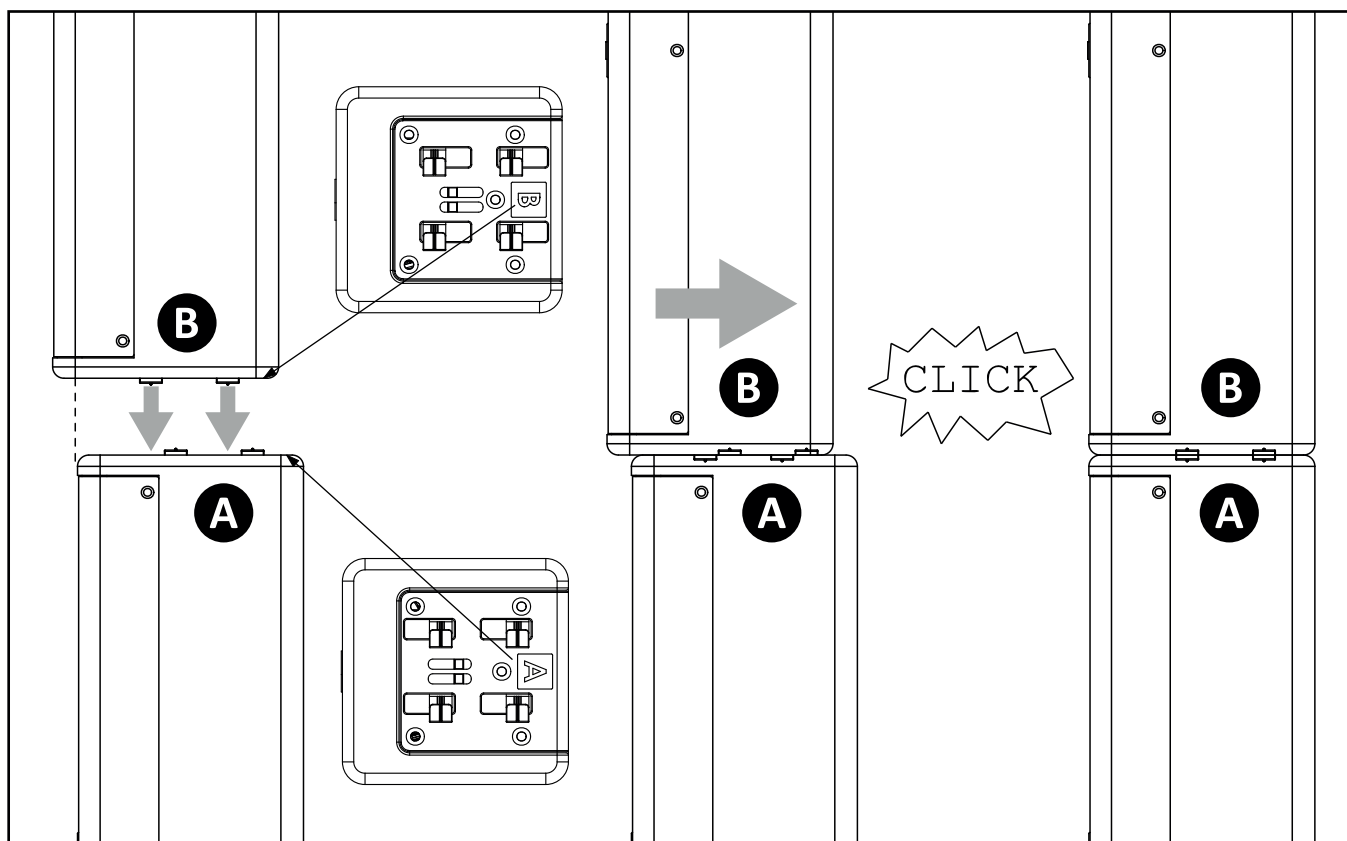



IMPORTANT: when linking the two TOPS, the A&B position must **NEVER** be inverted and the supplied 4-wires **SPEAKON** cable must **ALWAYS** be used for the connection with the subwoofer.

IMPORTANTE: quando si collegano i due TOPS, la posizione di A & B non deve **MAI** essere invertita e deve **SEMPRE** essere utilizzato il cavo **SPEAKON** a 4 fili fin dotazione per la connessione con il subwoofer.

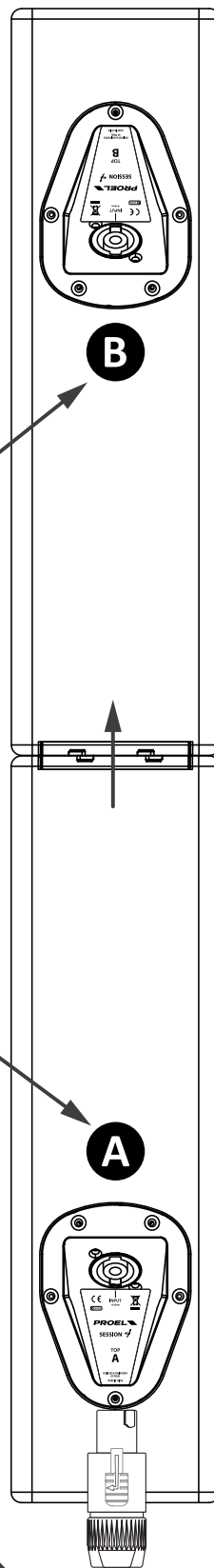

4 WIRES SPEAKON CABLE lenght = 2 m
(SUPPLIED WITH THE PRODUCT)
CAVO SPEAKON 4 FILI lunghezza = 2 m
(FORNITO CON IL PRODOTTO)

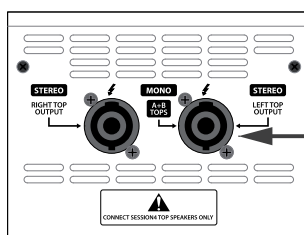



TECHNICAL SPECIFICATIONS

SPECIFICHE TECNICHE

SYSTEM

<i>System type</i>	Portable Powered 2.1 System with Two Line Array Tops and One Subwoofer
<i>Maximum SPL Output</i>	122 dB peak system output (pink noise)
<i>Frequency Response (-10dB)</i>	45Hz – 18kHz

SPEAKERS

<i>LF Driver</i>	2 x 6.5" (165mm) woofer in BANDPASS configuration
<i>HF Driver</i>	8 x 2.75" (70mm) neodymium drivers (4 for each TOP)
<i>Coverage Pattern</i>	100° x 50°

AMPLIFIER

<i>Type</i>	Class D with SMPS
<i>System Power Rating</i>	300 Watts LF, 2x100 Watts HF Continuous, 1000W Peak
<i>Channels</i>	2 MIC/LINE selectable inputs
<i>Connectors</i>	2 x COMBO (INPUTS), 2 x XLR-M (LINK), 2 x SPEAKON (POWER OUTPUTS)
<i>Controls</i>	1 x LCD with Data Encoder
<i>Processing</i>	24bit / 48KHz CORE DSP: 2-band EQ, Selectable CONFIGURATION and EQ PRESETS, Digital Limiting
<i>Wireless Audio</i>	Bluetooth built-in receiver

GENERAL SPECIFICATIONS

<i>Cabinet Material</i>	Plywood
<i>Finishing</i>	High-strength polyurethane black paint
<i>Grille</i>	Powder coated perforated steel with anti-dust screen
<i>Handles</i>	2 x sides (SUB)
<i>Pole Socket</i>	1 x top M20 (SUB), 1 x bottom 35mm (TOP)
<i>Included Accessories</i>	M20 / 35mm telescopic pole, 4-wire SPEAKON/SPEAKON cable, 2 x SAT cover
<i>Dimensions (W x H x D)</i>	TOP: 100x358x100 mm SUB: 420x480x460 mm
<i>Weight</i>	TOP: 1.5 kg (3.3 lbs) SUB: 22 kg (48.5 lbs) SYSTEM: 25 kg (55.1 lbs)
<i>Power Supply</i>	230 V~ or 120 V~ - 50/60 Hz with LINE VOLTAGE selector
<i>Rated Consumption</i>	360 W



DIMENSIONS

DIMENSIONI

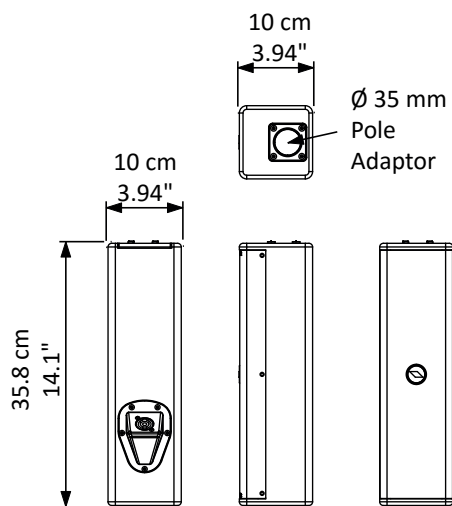
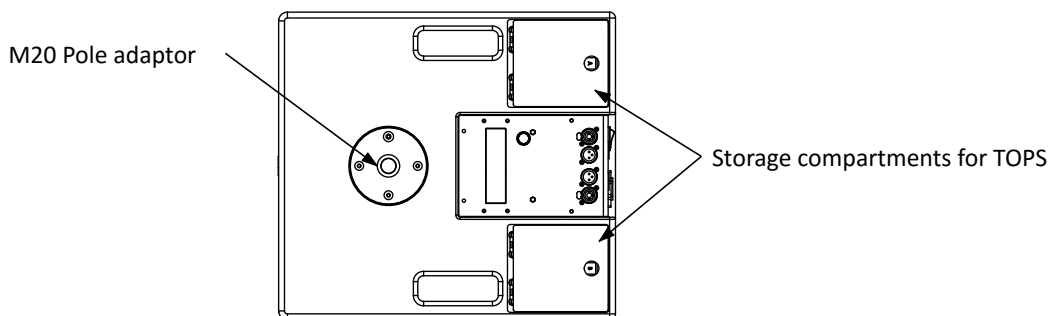
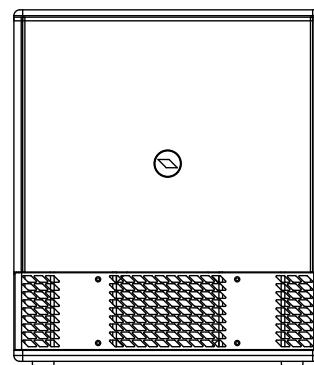
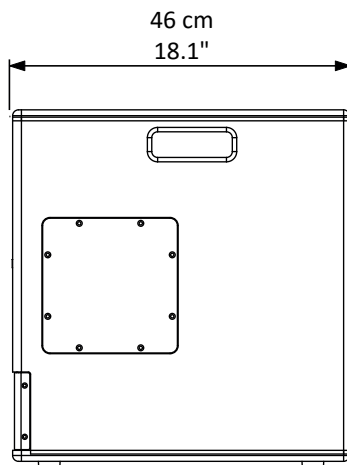
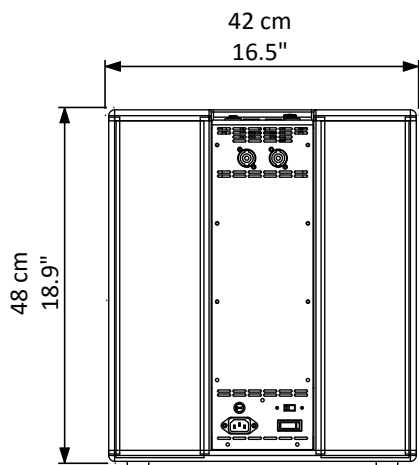



SAFETY AND PRECAUTIONS

- **⚠ CAUTION:** before using this product read carefully the following safety instructions. Take a look of this manual entirely and preserve it for future reference.

When using any electric product, basic precautions should always be taken, including the following:

- To reduce the risk, close supervision is necessary when the product is used near children.
- Protect the apparatus from atmospheric agents and keep it away from water, rain and high humidity places.
- This product should be site away from heat sources such as radiators, lamps and any other device that generate heat.
- This product should be located so that its location or position does not interfere with its proper ventilation and heating dissipation.
- Care should be taken so that objects and liquids do not go inside the product.
- The product should be connected to a power supply mains line only of the type described on the operating instructions or as marked on the product. Connect the apparatus to a power supply using only power cord included making always sure it is in good conditions.
- **⚠ WARNING:** The mains plug is used as disconnect device, the disconnect device shall remain readily operable.
- Do not cancel the safety feature assured by means of a polarized line plug (one blade wider than the other) or with a earth connection.
- Make sure that power supply mains line has a proper earth connection.
- Power supply cord should be unplugged from the outlet during strong thunderstorm or when left unused for a long period of time.
- Do not place objects on the product's power cord or place it in a position where anyone could trip over, walk on or roll anything over it. Do not allow the product to rest on or to be installed over power cords of any type. Improper installations of this type create the possibility of fire hazard and/or personal injury.

– This product may be capable of producing sound levels that could cause permanent hearing loss. Exposure to extremely high noise levels may cause permanent hearing loss. Individuals vary considerably in susceptibility to noise-induced hearing loss, but nearly everyone will lose some hearing if exposed to sufficiently intense noise for a period of time. The U.S. Government's Occupational Safety and Health Administration (OSHA) has specified the permissible noise level exposures shown in the following chart. According to OSHA, any exposure in excess of these permissible limits could result in some hearing loss. To ensure against potentially dangerous exposure to high sound pressure levels, it is recommended that all persons exposed to equipment capable of producing high sound pressure levels use hearing protectors while the equipment is in operation. Ear plugs or protectors in the ear canals or over the ears must be worn when operating the equipment in order to prevent permanent hearing loss if exposure is in excess of the limits set forth here. Keep your attention that children and pets are more susceptible to excessive noise levels.

Duration Per Day In Hours	Sound Level dBA Slow Response	Typical Example
8	90	Duo in small club
6	92	
4	95	Subway Train
3	97	
2	100	Very loud classical music
1.5	102	
1	105	Traffic noise
0.5	110	
0.25 or less	115	Loudest parts at a rock concert

IN CASE OF FAULT

- In case of fault or maintenance this product should be inspected only by qualified service personnel when:
 - There is a flaw either in the connections or in the supplied connecting cables.
 - Liquids have spilled inside the product.
 - The product has fallen and been damaged.
 - The product does not appear to operate normally or exhibits a marked change in performance.
 - The product has been lost liquids or gases or the enclosure is damaged.
- Do not operate on the product, it has no user-serviceable parts inside, refer servicing to an authorized maintenance centre.

TROUBLESHOOTING

No Power	<ul style="list-style-type: none"> • The loudspeaker's "POWER" switch is off. • Make sure the mains AC outlet is live (check with a tester or a lamp). • Make sure the mains plug is securely plugged into mains AC outlet.
No Sound	<ul style="list-style-type: none"> • Is the input LEVEL control for the channel turned up? • The IN LEVEL meter on the display shows a signal? If not check if your signal level is too low or check the signal cable, mixer and other equipment setting and cabling. • Are you sure your signal cables works properly? check it using a cable tester or replacing with a new one.
Distorted Sound	<ul style="list-style-type: none"> • Input signal level is too high. Turn down your level controls. <p>NOTE: The loudspeakers should never be operated at a level which causes the amplifier Clip to illuminate constantly.</p>
Different channel level	<ul style="list-style-type: none"> • Check if are using a balanced cable for one channel and an unbalanced one for the other, as this would cause a considerable difference in channel levels.
Noise / Hum	<ul style="list-style-type: none"> • Whenever possible, preferably use only balanced cables. Unbalanced lines may also be used but may result in noise over long cable runs. • Sometimes it helps to plug all audio equipment into the same AC circuit so they share a common ground.

CE CONFORMITY

- Proel products comply with directive 2014/30/CE (EMC), as stated in EN 55103-1 and EN 55103-2 standards and with directive 2014/35/CE (LVD), as stated in EN 60065 standard.
- Under the EM disturbance, the ratio of signal-noise will be changed above 10dB.



PACKAGING, SHIPPING AND COMPLAINT

- This unit package has been submitted to ISTA 1A integrity tests. We suggest you control the unit conditions immediately after unpacking it.
- If any damage is found, immediately advise the dealer. Keep all unit packaging parts to allow inspection.
- Proel is not responsible for any damage that occurs during shipment.
- Products are sold "delivered ex warehouse" and shipment is at charge and risk of the buyer.
- Possible damages to unit should be immediately notified to forwarder. Each complaint for package tampered with should be done within eight days from product receipt.

WARRANTY AND PRODUCTS RETURN

- Proel products have operating warranty and comply their specifications, as stated by manufacturer.
- Proel warrants all materials, workmanship and proper operation of this product for a period of two years from the original date of purchase. If any defects are found in the materials or workmanship or if the product fails to function properly during the applicable warranty period, the owner should inform about these defects the dealer or the distributor, providing receipt or invoice of date of purchase and defect detailed description. This warranty does not extend to damage resulting from improper installation, misuse, neglect or abuse. Proel S.p.A. will verify damage on returned units, and when the unit has been properly used and warranty is still valid, then the unit will be replaced or repaired. Proel S.p.A. is not responsible for any "direct damage" or "indirect damage" caused by product defectiveness.

INSTALLATION AND DISCLAIMER

- Proel products have been expressly designed for audio application, with signals in audio range (20Hz to 20kHz). Proel has no liability for damages caused in case of lack of maintenance, modifications, improper use or improper installation non-applying safety instructions.
- The installation of these speakers is provided for indoors, in case of use outdoors be sure that the speakers are installed correctly in a safe location protected from wind, rain and humidity. To avoid performance deterioration of mechanical, acoustics and electrical parts is not advisable to leave these speakers exposed outdoors for a long period of time, so we suggest a temporary installation for the limited sound events.
- The installation of these speakers is provided for floor or by means of specific stands able to support their weight. Therefore avoid installation on unstable elements such as: furniture, chairs and vibrant surfaces as stages or other speakers without appropriate fix point specifically designed to avoid speaker movement. Then avoid the use of inadequate supports, we suggest to use PROEL stands and accessories only.
- In case of the speakers are provided of rigging points: **DO NOT SUSPEND THE SPEAKERS FROM THE HANDLES**, use exclusively these rigging points. Consult professional rigger or structural engineers prior to suspending loudspeakers from a structure not intended for that use. Always know the working load limit of the structure supporting the loudspeakers. Always make sure that the rigging hardware minimum rating is at least five times the actual load, speakers and rigging hardware.
- In case of suspended installations of active loudspeakers where is not possible to turn on and off the speakers from their appropriate switches, we recommend to install switches on the mains lines, for this purpose consult an expert electrician for the exact dimension of wiring.
- Locate the speakers as far away as possible from radio or television receivers or other sensitive equipment. These speakers have a strong magnetic field which can induce hum and noise into unshielded devices that are located nearby with consequent deterioration of reception of image and sound.
- Proel S.p.A. reserves the right to change these specifications at any time without notice.
- Proel S.p.A. declines any liability for damages to objects or persons caused by lacks of maintenance, improper use, installation not performed with safety precautions and at the state of the art.

POWER SUPPLY AND MAINTENANCE

- Clean only with dry cloth.
- Check periodically that the slots for its proper ventilation and heating dissipation are not obstructed by dust, remove the dust using a dry brush or a compressed air gun.
- The amplified loudspeakers of Proel have been designed with CLASS I construction and must be connected always to a mains socket outlet with a protective earth connection (the third grounding prong).
- Before connecting the product to the mains outlet make certain that the mains line voltage matches that shown on the rear of the product, a tolerance of up to $\pm 10\%$ is acceptable.
- Inside the amplified loudspeakers are present special safety devices such as:
 - ✓ Amplifier over-heating protection.
 - ✓ Protection against excessive power applied at each speaker.
- **⚠ THE REPLACEMENT OF FUSES INSIDE THE APPARATUS MUST BE MADE ONLY BY QUALIFIED PERSONNEL.**
- **⚠ CHECK THE CONDITION OF THE PROTECTION FUSE, ACCESSIBLE OUTWARD, ONLY WITH THE APPARATUS SWITCHED OFF AND DISCONNECTED FROM THE MAINS LINE OUTLET.**
- **⚠ REPLACE THE PROTECTION FUSE ONLY WITH SAME TYPE AS SHOWN ON THE PRODUCT.**
- **⚠ IF AFTER THE SUBSTITUTION, THE FUSE INTERRUPTS AGAIN THE APPARATUS WORKING, DO NOT TRY AGAIN THEN CONTACT THE PROEL SERVICE CENTRE.**



INTRODUCTION

Thank you for having chosen a PROEL product.

SESSION4 is a compact portable array system in an active 2.1 configuration, including two tops and one subwoofer. Designed for solo performers, small live groups, mobile DJ setups or for music and voice playback in corporate and even home applications, the SESSION4 combines flexibility, portability and performance with a professional design and a sturdy plywood construction.

Each top includes four 2.75" neodymium drivers in vertical array configuration, featuring a logarithmic arrangement and a progressive down tilt, for increasing the vertical coverage and providing an accurate sound in any part of the listening area. The sub features two 6.5" woofers in band-pass configuration, able to provide very 'punchy' and dynamic basses, together with an extended low frequency response.

The system is powered by a 3-channel 1200W Class D amplifier and it's controlled by the powerful PROEL CORE LT DSP, able to deliver an outstanding sound definition. The signal processing includes a sophisticated Dynamic EQ and 4 EQ PRESETS (MUSIC, LIVE, DJ, SPEECH) to adapt the speakers to any kind of application. The intuitive control interface features a single knob and a large LCD display, for controlling not only the DSP parameters but also the two MIC/LINE selectable inputs, the system's configuration and the built-in BLUETOOTH audio interface.

The SESSION4 key features are extreme flexibility and portability, which make it one of the most advanced mobile column systems available. Thanks to a fast linking system with integrated connections, the two tops can be combined together, forming a longer 8-driver column and allowing the system to be used not only in STEREO mode, but also in MONO or DOUBLE mode. Two dedicated compartments in the sub's cabinet allow the tops to be stored and transported in the unit itself, reducing the space requirement for a better mobility in line with the needs of today's musicians.

INSTRUCTIONS (FIG. 1 / 2)

1. LEFT / CH1 - MIC / LINE IN (combo XLR-JACK input)

This is a female combo connector, which accepts a XLR or a JACK plug from almost any type of equipment with a balanced or unbalanced outputs. The XLR input is wired as follows:

- Pin 1 = shield or ground
- Pin 2 = + positive or "hot"
- Pin 3 = - negative or "cold"

The JACK input is wired as follows:

- Tip = + positive or "hot"
- Ring = - negative or "cold"
- Sleeve = shield or ground

When connecting an unbalanced signal, wire them as follows:

- Pin 2 / Tip = + positive or "hot"
- Pin 1-3 / Sleeve = shield or ground

NOTE: whenever possible, use always balanced cables. Unbalanced lines may also be used but may result in noise over long cable runs. In any case, avoid using a balanced cable for one channel and an unbalanced one for the other.

In STEREO mode it works as the LINE input of the system's LEFT CHANNEL.

In DUAL and MONO mode it works as CH1 input, that is summed to CH2 input and sent to both amplifier's channels.

In DUAL and MONO modes only, the input sensitivity can be selected from the DSP display (page 2/9) as LINE, MIC or MIC-20. The system's overall level can also be adjusted using the LEVEL control in the DSP main page.

In DOUBLE mode it works as the only LINE input for the system.

2. RIGHT / CH2 - MIC / LINE IN (combo XLR-JACK input)

Same as previous with the following differences:

In STEREO mode it works as LINE input of RIGHT CHANNEL.

In DOUBLE mode it is DISABLED.

3. LEFT / CH1 LINK (XLR output balanced)

This is a male XLR connector connected in parallel with the LEFT /CH1 input, so it is wired as the input.

In STEREO and DOUBLE modes it can be connected to the inputs of other powered speakers to obtain a more powerful system.

We recommend to not use this connector in DUAL and MONO modes with MIC and MIC-20 input sensitivity.

4. RIGHT / CH2 LINK (XLR output balanced)

Same as above, connected in parallel with the RIGHT / CH2 input.



5. STEREO LEFT TOP OR MONO A+B TOP SPEAKER OUTPUT

In STEREO or DUAL mode this SPEAKON connector sends the amplified TOP LEFT signal to a TOP speaker.

In MONO or DOUBLE modes this SPEAKON connector sends the amplified TOP signal to both TOP A&B speakers when they are linked in a single column. **In these modes use always the supplied 4-wire SPEAKON cable for connecting the TOPS.**

Note: we recommend to not connect any other speaker system to this dedicated power output. Use always a power cable to connect the TOP speakers.

This connector is wired in this way:

- PIN 1+ connected to POSITIVE output of amplifier LEFT channel
- PIN 1- connected to NEGATIVE output of amplifier LEFT channel
- PIN 2+ connected to POSITIVE output of amplifier RIGHT channel
- PIN 2- connected to NEGATIVE output of amplifier RIGHT channel

6. STEREO RIGHT TOP SPEAKER OUTPUT

In STEREO or DUAL modes this SPEAKON connector sends the amplified TOP RIGHT signal to a TOP speaker.

In MONO or DOUBLE modes it is not used.

Note: we recommend to not connect any other speaker system to this dedicated power output. Use always a power cable to connect the TOP speakers.

This connector is wired in this way:

- PIN 1+ connected to POSITIVE output of amplifier LEFT channel
- PIN 1- connected to NEGATIVE output of amplifier LEFT channel
- PIN 2+ not connected
- PIN 2- not connected

7. DSP EDIT Encoder / Button

Push and turn this knob to edit the DSP parameters (see DSP SETTINGS for detailed instructions). If you press this button while switching on the loudspeaker that will force a full RESET of the DSP and it will recall the factory default settings.

8. LCD DISPLAY

The display shows the current DSP status (current preset, digital signal attenuation, input level) and it is used to access the DSP parameters (see DSP SETTINGS for detailed instructions).

9. POWER switch

Speaker is "ON" when the switch is in the "I" position.

NOTE: When you shut down your equipment, turn off the speakers first. When powering up, turn on the speakers last.

10. LINE VOLTAGE selector

This switch sets the AC voltage line of your country (usually it is set by factory and isn't necessary to change it). The 115V setting is for mains line in the range of 105-120V~ and 230V setting is for mains line in the range of 210-240V~.



WARNING: AN INCORRECT SETTING OF AC LINE VOLTAGE COULD DAMAGE SERIOUSLY THE ELECTRONICS!

11. FUSE holder

Here is placed the mains protection fuse.



WARNING: REPLACE THE PROTECTION FUSE ONLY WITH SAME TYPE AS SHOWN ON THE PRODUCT.

IF, AFTER THE REPLACEMENT, THE FUSE BLOWS AGAIN, DO NOT REPLACE IT AGAIN BUT CONTACT THE NEAREST PROEL SERVICE CENTER.

12. AC~ socket

Here's where you plug in your speaker's mains supply cord. You should always use the mains cord supplied with the speaker. Be sure your speaker is turned off before you plug the mains supply cord into an electrical outlet.



DSP SETTINGS (FIG.3)

CURRENT DSP STATUS (main page)

During normal operation the display shows:

- the current preset;
- the CH1 and CH2 sensitivity (LINE, MIC or MIC-20);
- the signal digital attenuation in dB, which can be set rotating the DSP EDIT knob;
- the input signal level meter.

The level meter shows two warnings in case the input signal reaches very high levels:

LIMITER! - the speaker has reached the maximum power capability, so the input signal is limited by the DSP in order to avoid distortions or speaker overloads.

IN CLIP! - the input signal is about to reach the maximum dynamics of the DSP AD converter, so it must be reduced in order to avoid distortions of the converter.

SETUP (page 1/8)

This page is used to choose one of the available four SESSION4 operating modes, as described also in the manual **QUICK START section (pages 3-6)**. The available modes are the following:

1 - STEREO: SESSION4 is set as a standard stereo system and connected to a device (usually a mixing console) with a STEREO LINE output. LEFT and RIGHT inputs are set with LINE sensitivity and sent to amplifier's left and right channels.

2 - DUAL: SESSION4 is set as a mono system, with the TOPS installed onto two separate speaker stands. CH1 and CH2 inputs can be set with LINE or MIC sensitivity (so they can accept instruments and/or microphones), summed together and then sent to both amplifier's left and right channels.

3 - MONO: SESSION4 is set as a mono system, with the TOPS linked together and forming a single 8-speakers column (see page 12), usually installed on the pole over the subwoofer. CH1 and CH2 inputs can be set with LINE or MIC sensitivity (so they can accept instruments and/or microphones), summed together and then sent to both amplifier's left and right channels.

4 - DOUBLE: SESSION4 is set as a mono system, with the TOPS linked together and forming a single 8-speakers column (see page 12), installed on the pole over the subwoofer. In this mode, the sub-woofer with the 8-speaker column is used as the LEFT or RIGHT channel of a big stereo system. Only CH1 input is working and it is set with LINE sensitivity.

IMPORTANT

When TOPS A&B are linked together in an 8-speaker column, always select **MONO or DOUBLE mode** in the DSP: if, in this configuration, you select STEREO or DUAL modes the system will not work properly.

When TOPS A&B are linked together in an 8-speaker column, always use the **4-wires SPEAKON cable** to connect them to the sub-woofer.

IN LEVEL (page 2/9)

This page is available only if DUAL or MONO modes are selected. Here you can select the CH1 and CH2 input sensitivity, choosing between LINE, MIC or MIC-20, each step increasing the gain by 20dB. Using LEVEL1 and LEVEL2 controls you can also adjust the level of each input independently. In these modes the two inputs are summed together and the signal is sent to both amplifier's left and right channels (so to both TOP A and TOP B).

EQ (pages 2/8)

In this page you can adjust set the system's EQ. The TREBLE range is from -6 dB to +6 dB at 8 KHz, the BASS range is from -6 dB to +6 dB at 90 Hz. Both controls feature a "SHELVING" curve.

PRESET (page 3/8)

In this page you can choose one of the available presets, with equalization and dynamic processing optimized to offer the best performance in different system's applications:

1-MUSIC: to be used for recorded music playback. This is the default preset.

2-LIVE: to be used for reproducing at best vocals and instruments in live applications.

3-DJ: specifically designed for recorded dance and electronic music playback.

4-SPEECH: to be used for spoken word applications, in particular when a dynamic microphone is connected directly to the system.

SUB (page 4/8)

This page is used to set the subwoofer level. When the subwoofer is placed at corners it could be necessary to reduce its level to match better with the level of the TOP speakers.

**BLUETOOTH (page 5/8)**

In this page you can turn ON or OFF the internal BLUETOOTH receiver. As default the receiver is OFF every time you switch on the system, to avoid that unwanted BLUETOOTH devices could connect to the SESSION4.

After you turn ON the BLUETOOTH, "SESSION4" should appear in the list of the available devices in your BLUETOOTH player: choose to connect it and, after a few seconds, you can play your music thru the system.

CONTRAST (page 6/8)

The menu is used to set the LCD CONTRAST. The contrast range is from 0 to 9 and the default value is 7.

INFO (page 7/8)

This page shows information about the loudspeaker model and the firmware version.

EXIT (page 8/8)

This menu is used to exit the DSP settings and return to main page.



AVVERTENZE PER LA SICUREZZA

• **⚠ ATTENZIONE:** Durante le fasi di uso o manutenzione, devono essere prese alcune precauzioni onde evitare danneggiamenti alle strutture meccaniche ed elettroniche del prodotto.

Prima di utilizzare il prodotto, si prega di leggere attentamente le seguenti istruzioni per la sicurezza. Prendere visione del manuale d'uso e conservarlo per successive consultazioni:

- In presenza di bambini, controllare che il prodotto non rappresenti un pericolo.
- Posizionare l'apparecchio al riparo dagli agenti atmosferici e a distanza di sicurezza dall'acqua, dalla pioggia e dai luoghi ad alto grado di umidità.
- Collocare o posizionare il prodotto lontano da fonti di calore quali radiatori, griglie di riscaldamento e ogni altro dispositivo che produca calore.
- Collocare o posizionare il prodotto in modo che non ci siano ostruzioni alla sua propria ventilazione e dissipazione di calore.
- Evitare che qualsiasi oggetto o sostanza liquida entri all'interno del prodotto.
- Il prodotto deve essere connesso esclusivamente alla rete elettrica delle caratteristiche descritte nel manuale d'uso o scritte sul prodotto, usando esclusivamente il cavo rete in dotazione e controllando sempre che sia in buono stato, in particolare la spina e il punto in cui il cavo esce dal prodotto.
- **⚠ ATTENZIONE:** Se il cavo rete viene scollegato dall'apparecchio per spegnerlo, il cavo rete rimarrà operativo in quanto la sua spina è ancora collegata alla rete elettrica.
- Non annullare la sicurezza garantita dall'uso di spine polarizzate o con messa a terra.
- Fare attenzione che il punto di alimentazione della rete elettrica sia dotato di una efficiente presa di terra.
- Disconnettere il prodotto dalla rete elettrica durante forti temporali o se non viene usato per un lungo periodo di tempo.
- Non disporre oggetti sul cavo di alimentazione, non disporre i cavi di alimentazione e segnale in modo che qualcuno possa inciamparci. Altresì non disporre l'apparecchio sui cavi di altri apparati. Installazioni inappropriate di questo tipo possono creare la possibilità di rischio di incendio e/o danni alle persone.

– Questo prodotto può essere capace di produrre livelli sonori che possono causare perdite d'udito permanenti. Si raccomanda di evitare l'esposizione ad alti livelli sonori o livelli non confortevoli per lunghi periodi di tempo. Se si notano perdite d'udito o acufeni (fischi) consultare un audiologo. La sensibilità alla perdita di udito causata da eccessiva esposizione al rumore varia considerevolmente da individuo a individuo, ma mediamente ciascuno può accusare perdita di udito se esposto al rumore per un certo periodo di tempo. Come suggerimento viene riportata la tabella dei tempi massimi di esposizione giornaliera al rumore al fine di evitare perdite di udito, fonte della tabella è l'ente per la salute degli Stati Uniti (OSHA).

Si fa presente inoltre che sia i bambini che gli animali domestici sono più sensibili al rumore intenso.

Ore di esposizione giornaliera	Livello sonoro in dBA costante di tempo SLOW	Esempio Tipico
8	90	Duo acustico in un piccolo club
6	92	
4	95	Treno metropolitano
3	97	
2	100	Musica classica molto forte
1.5	102	
1	105	Rumore da traffico urbano intenso
0.5	110	
0.25 or less	115	Parte più rumorosa di un concerto rock

IN CASO DI GUASTO

- In caso di guasto o manutenzione questo prodotto deve essere ispezionato da personale qualificato quando:
 - Ci sono difetti sulle connessioni o sui cavi di collegamento in dotazione.
 - Sostanze liquide sono penetrate all'interno del prodotto.
 - Il prodotto è caduto e si è danneggiato.
 - Il prodotto non funziona normalmente esibendo un marcato cambio di prestazioni.
 - Il prodotto perde sostanze liquide o gassose o ha l'involucro danneggiato.
- Non intervenire sul prodotto. Rivolgersi a un centro di assistenza autorizzato Proel.

PROBLEMATICHE COMUNI

Assenza di alimentazione	<ul style="list-style-type: none"> • L'interruttore dell'altoparlante è spento. • Accertarsi che ci sia effettivamente tensione sulla presa di corrente (controllare con un tester o una lampada). • Accertarsi che la spina di rete sia saldamente inserita nella presa.
Nessun Suono	<ul style="list-style-type: none"> • Il controllo di livello LEVEL è al massimo? • Il livello del segnale è visualizzato sul display? Se no, controllate se il livello di segnale sia troppo basso o controllate il cavo di segnale, le impostazioni e i cablaggi di mixer o altri apparecchi collegati. • Sei sicuro che il cavo di segnale sia in buono stato? controlla il cavo con un tester oppure sostituiscilo con un altro.
Suono Distorto	<ul style="list-style-type: none"> • Il livello del segnale di ingresso è troppo alto, abbassare i controlli del livello. <p>NOTA: L'altoparlante non deve mai lavorare con livelli che fanno accendere il CLIP costantemente.</p>
Livello differente sui canali	<ul style="list-style-type: none"> • Controllare se si stanno usando cavi bilanciati su un canale e sbilanciati sull'altro, ciò può comportare una notevole differenza di livello sui canali.
Rumore / Ronzio	<ul style="list-style-type: none"> • Qualora possibile, usare preferibilmente solo cavi bilanciati. Cavi sbilanciati possono essere usati ma risultano rumorosi su lunghe distanze. • Talvolta può essere di aiuto alimentare tutto l'equipaggiamento audio collegandolo dalla stessa linea di corrente AC, in modo che tutti gli apparati condividano la stessa presa di terra.

CONFORMITÀ CE

- I Prodotti Proel sono conformi alla direttiva 2014/30/CE (EMC), secondo gli standard EN 55103-1 ed EN 55103-2 ed alla direttiva 2014/35/CE (LVD), secondo lo standard EN 60065.



- Se sottoposto a disturbi EM, il rapporto segnale-rumore può essere superiore a 10dB.

IMBALLAGGIO, TRASPORTO E RECLAMI

- L'imballo è stato sottoposto a test di integrità secondo la procedura ISTA 1A. Si raccomanda di controllare il prodotto subito dopo l'apertura dell'imballo.
- Se vengono riscontrati danni informare immediatamente il rivenditore. Conservare quindi l'imballo completo per permetterne l'ispezione.
- Proel declina ogni responsabilità per danni causati dal trasporto.
- Le merci sono vendute "franco nostra sede" e viaggiano sempre a rischio e pericolo del distributore.
- Eventuali avarie e danni dovranno essere contestati al vettore. Ogni reclamo per imballi manomessi dovrà essere inoltrato entro 8 giorni dal ricevimento.

GARANZIE E RESI

- I Prodotti Proel sono provvisti della garanzia di funzionamento e di conformità alle proprie specifiche, come dichiarate dal costruttore.
- La garanzia di funzionamento è di 24 mesi dopo la data di acquisto. I difetti rilevati entro il periodo di garanzia sui prodotti venduti, attribuibili a materiali difettosi o difetti di costruzione, devono essere tempestivamente segnalati al proprio rivenditore o distributore, allegando evidenza scritta della data di acquisto e descrizione del tipo di difetto riscontrato. Sono esclusi dalla garanzia difetti causati da uso improprio o manomissione. Proel SpA constata tramite verifica sui resi la difettosità dichiarata, correlata all'appropriato utilizzo, e l'effettiva validità della garanzia; provvede quindi alla sostituzione o riparazione dei prodotti, declinando tuttavia ogni obbligo di risarcimento per danni diretti o indiretti eventualmente derivanti dalla difettosità.

INSTALLAZIONE E LIMITAZIONI D'USO

- I Prodotti Proel sono destinati esclusivamente ad un utilizzo specifico di tipo sonoro: segnali di ingresso di tipo audio (20Hz-20kHz). Proel declina ogni responsabilità per danni a terzi causati da mancata manutenzione, manomissioni, uso improprio o installazione non eseguita secondo le norme di sicurezza.
- L'installazione di questi altoparlanti è prevista per uso interno, in caso di utilizzo all'esterno assicurarsi che gli altoparlanti siano installati correttamente in un luogo sicuro e protetto dal vento, pioggia e umidità. Al fine di non deteriorarne le prestazioni meccaniche, acustiche ed elettriche non è consigliato lasciare questi altoparlanti esposti all'aperto per lunghi periodi di tempo, si consiglia pertanto una installazione temporanea all'evento da sonorizzare.
- L'installazione di questi altoparlanti è prevista a pavimento o tramite specifici supporti adeguati al peso da sostenere. Pertanto evitare l'installazione su elementi instabili quali: mobili, sedie e superfici vibranti quali palchi e altri altoparlanti non dotati di fissaggi atti a evitare spostamenti dell'altoparlante. Quindi evitare di utilizzare supporti non adeguati, si consiglia di usare solo i supporti suggeriti da PROEL.
- Qualora gli altoparlanti siano muniti di punti di fissaggio per la sospensione: **NON SOSPENDERE GLI ALTOPARLANTI DALLE MANIGLIE** usare esclusivamente questi punti di fissaggio. Consultare attrezzisti professionisti o ingegneri strutturali prima di sospendere altoparlanti da strutture non intese per questo specifico scopo. Non superare il limite di carico della struttura che sosterrà gli altoparlanti. Assicurarsi che tutte le meccaniche di sostegno siano in grado di sopportare un peso almeno 5 volte superiore al carico degli altoparlanti incluse le meccaniche di sospensione.
- Nel caso di installazioni sospese di altoparlanti attivi in cui non sia possibile l'uso dei singoli interruttori degli altoparlanti per l'accensione e lo spegnimento dei medesimi, si raccomanda l'installazione di interruttori sulle linee di alimentazione della rete elettrica, a tale proposito consultare un esperto elettricista per il corretto dimensionamento dell'impianto elettrico.
- Installare questi altoparlanti il più lontano possibile da radiorecettori e televisori. Un altoparlante installato in prossimità di questi apparati può causare interferenza e rumore con conseguente degrado della ricezione di immagini e suoni.
- La Proel S.p.a. si riserva di modificare il prodotto e le sue specifiche senza preavviso.
- Proel declina ogni responsabilità per danni a terzi causati da mancata manutenzione, manomissioni, uso improprio o installazione non eseguita secondo le norme di sicurezza e a regola d'arte.

ALIMENTAZIONE E MANUTENZIONE

- Pulire il prodotto unicamente con un panno asciutto.
- Controllare periodicamente che le aperture di raffreddamento non siano ostruite da accumuli di polvere, provvedere alla rimozione della polvere mediante un pennello o aria compressa.
- Gli altoparlanti amplificati della Proel sono costruiti in CLASSE I e prevedono sempre il collegamento mediante presa di corrente con terminale di terra di protezione (terzo terminale di terra).
- Prima di collegare l'apparecchio alla presa di corrente, accertatevi che la tensione di rete corrisponda a quella indicata sul retro dell'apparato, è consentito un margine del $\pm 10\%$ rispetto al valore nominale.
- Negli altoparlanti amplificati sono presenti anche i seguenti dispositivi di sicurezza:
 - ✓ protezioni termiche dell'amplificatore.
 - ✓ protezioni alla potenza erogata in eccesso ai singoli altoparlanti.
- **⚠ LA SOSTITUZIONE DI FUSIBILI ALL'INTERNO DELL'APPARATO È CONSENTITO SOLAMENTE A PERSONALE QUALIFICATO.**
- **⚠ CONTROLLARE LO STATO DEI FUSIBILI DI PROTEZIONE ESCLUSIVAMENTE AD APPARATO SPENTO E DISCONNESSO DALLA RETE ELETTRICA.**
- **⚠ RIMPIAZZARE IL FUSIBILE DI PROTEZIONE ESCLUSIVAMENTE CON UN FUSIBILE CON LE MEDESIME CARATTERISTICHE RIPORTATE SUL PRODOTTO.**
- **⚠ SE DOPO LA SOSTITUZIONE, IL FUSIBILE INTERROMPE NUOVAMENTE IL FUNZIONAMENTO DELL'APPARATO, NON INSISTERE E CONTATTARE IL SERVIZIO ASSISTENZA PROEL.**



INTRODUZIONE

Grazie per aver scelto un prodotto PROEL.

SESSION4 è un sistema portatile compatto in configurazione attiva 2.1, che comprende due tops e un subwoofer. Progettato per musicisti solisti, piccoli gruppi live, sistemi mobili per DJ o per la riproduzione di musica e voce in applicazioni corporate ed anche domestiche, SESSION4 combina flessibilità, portabilità e prestazioni con un design professionale e una robusta struttura in legno multistrato.

Ogni top comprende quattro altoparlanti al neodimio da 2.75" in configurazione ad array verticale, caratterizzati da una disposizione logaritmica e da una progressiva inclinazione verso il basso per una migliore copertura verticale e per fornire un suono accurato in qualsiasi parte dell'area di ascolto. Il sub è dotato di due woofer da 6.5 "in configurazione band-pass, in grado di fornire bassi molto veloci e dinamici, insieme ad una risposta estesa alle basse frequenze.

Il sistema è alimentato da un amplificatore a 3 canali da 1200W in classe D ed è controllato dal potente PROEL CORE LT DSP, in grado di fornire una straordinaria definizione audio. L'elaborazione del segnale comprende un sofisticato EQ dinamico e 4 EQ PRESETS (MUSIC, LIVE, DJ, SPEECH) per adattare gli altoparlanti a qualsiasi tipo di applicazione. L'interfaccia di controllo intuitiva dispone di una singola manopola e di un ampio display LCD per controllare non solo i parametri DSP, ma anche i due ingressi selezionabili MIC / LINE, la configurazione del sistema e l'interfaccia audio BLUETOOTH incorporata.

Le funzioni chiave di SESSION4 sono estrema flessibilità e portabilità, che lo rendono uno dei sistemi a colonna portatili più avanzati. Grazie ad un sistema di collegamento veloce con connessioni integrate, i due tops possono essere combinati insieme, formando un'unica colonna da 8 altoparlanti, consentendo così di utilizzare il sistema non solo in modalità STEREO, ma anche in modalità DUAL, MONO o DOUBLE. Due scomparti dedicati nel cabinet del sub-woofer permettono di riporre e trasportare i due tops, riducendo così lo spazio necessario per una migliore mobilità in linea con le esigenze dei musicisti di oggi.

ISTRUZIONI (FIG. 1 / 2)

1. LEFT / CH1 - MIC / LINE IN (ingresso COMBO XLR/JACK)

Questo è un connettore combinato XLR/JACK femmina che può ricevere il segnale da praticamente qualsiasi apparecchio bilanciato o sbilanciato. Le terminazioni dell'ingresso XLR sono:

- Pin 1 = schermo o massa
- Pin 2 = + positivo o "caldo"
- Pin 3 = - negativo o "freddo"

Le terminazioni dell'ingresso JACK sono:

- Tip (punta) = + positivo o "caldo"
- Ring (anello) = - negativo o "freddo"
- Sleeve (manicotto) = schermo o massa

Quando si collega un segnale sbilanciato, sono le seguenti:

- Pin 2 / Tip (punta) = + positivo o "caldo"
- Pin 1-3 / Sleeve (manicotto) = schermo o massa

NOTA: se possibile, usare sempre cavi bilanciati. Cavi sbilanciati possono essere usati ma potrebbero dare problemi di rumore se molto lunghi. In ogni caso, evitate di usare un cavo bilanciato per un canale e uno sbilanciato per l'altro.

In modalità STEREO è l'ingresso LINEA del CANALE SINISTRO del sistema.

In modalità DUAL e MONO è l'ingresso CH1, che viene sommato al segnale del CH2 ed inviato ad entrambi i canali dell'amplificatore.

Solo nelle modalità DUAL e MONO è possibile selezionare la sensibilità di ingresso come LINE, MIC, o MIC-20 tramite il display del DSP (pagina 2/9). Il livello complessivo del sistema può essere, inoltre, regolato usando il controllo LEVEL nella pagina principale del DSP.

In modalità DOUBLE è l'come unico ingresso LINEA del sistema.

2. RIGHT / CH2 - MIC / LINE IN (ingresso COMBO XLR/JACK)

Come il precedente con le seguenti differenze:

In modalità STEREO è l'ingresso LINEA del CANALE DESTRO.

In modalità DOUBLE è DISABILITATO.

3. LEFT / CH1 LINK (XLR di uscita bilanciato)

Questo è un connettore XLR maschio connesso in parallelo con il rispettivo ingresso LEFT / CH1, perciò il LINK è terminato come l'ingresso.



In modalità STEREO e DOUBLE può essere collegato all'ingresso di altri altoparlanti amplificati per ottenere un sistema di rinforzo sonoro più potente.

Suggeriamo di non utilizzarlo in modalità DUAL o MONO con le sensibilità di ingresso MIC e MIC-20.

4. RIGHT / CH2 LINK (XLR di uscita bilanciato)

Come sopra, connesso in parallelo con il corrispondente ingresso RIGHT / CH2.

5. STEREO LEFT TOP O MONO A+B TOP SPEAKER OUTPUT

In modalità **STEREO** o **DUAL** questo connettore SPEAKON invia il segnale amplificato TOP LEFT ad un altoparlante TOP. In modalità **MONO** o **DOUBLE** questo connettore SPEAKON invia il segnale amplificato TOP agli altoparlanti TOP A&B quando questi sono collegati assieme a formare un'unica colonna. **In queste modalità usare sempre il cavo SPEAKON a 4 fili in dotazione per collegare i TOPS.**

Nota: si raccomanda di non connettere nessun altro tipo di altoparlante a questa uscita di potenza dedicata. Utilizzare sempre un cavo di potenza per connettere gli altoparlanti TOP.

Questo connettore è terminato nel modo seguente:

- PIN 1+ connesso all'uscita POSITIVA del canale SINISTRO dell'amplificatore
- PIN 1- connesso all'uscita NEGATIVA del canale SINISTRO dell'amplificatore
- PIN 2+ connesso all'uscita POSITIVA del canale DESTRO dell'amplificatore
- PIN 2- connesso all'uscita NEGATIVA del canale DESTRO dell'amplificatore

6. STEREO RIGHT TOP SPEAKER OUTPUT

In modalità STEREO o DUAL questo connettore SPEAKON invia il segnale amplificato TOP RIGHT ad un altoparlante TOP.

In modalità MONO o DOUBLE non è usato.

Nota: si raccomanda di non connettere nessun altro tipo di altoparlante a questa uscita di potenza dedicata. Utilizzare sempre un cavo di potenza per connettere gli altoparlanti TOP.

Questo connettore è terminato nel modo seguente:

- PIN 1+ connesso all'uscita POSITIVA del canale DESTRO dell'amplificatore
- PIN 1- connesso all'uscita NEGATIVA del canale DESTRO dell'amplificatore
- PIN 2+ non collegato
- PIN 2- non collegato

7. DSP EDIT (controllo)

Premendo e ruotando questa manopola si impostano i parametri del DSP (vedi IMPOSTAZIONI DSP più avanti). Tenendolo premuto mentre si accende il sistema è possibile forzare un reset del DSP ripristinando le impostazioni di fabbrica.

8. LCD Display

Il display mostra lo stato corrente del DSP (preset corrente, attenuazione digitale, livello di ingresso) ed è usato per accedere ai parametri del DSP.

9. POWER (interruttore di accensione)

L'altoparlante è acceso "ON" quando l'interruttore è nella posizione "I".

NOTA: Quando si spegne l'impianto sonoro, spegnere per primi gli altoparlanti. Quando si accende l'impianto sonoro, accendere gli altoparlanti per ultimi.

10. LINE VOLTAGE (selettore tensione di rete)

Questo selettore imposta la tensione di rete della linea elettrica del vostro paese (tipicamente è già impostato di fabbrica e non è necessario cambiarlo). L'impostazione 115V è per le linee elettriche da 105-120V~ e l'impostazione 230V è per le linee elettriche da 210-240V~.



ATTENZIONE: UNA SBAGLIATA IMPOSTAZIONE DELLA TENSIONE DI ALIMENTAZIONE PUÒ DANNEGGIARE SERIAMENTE L'AMPLIFICATORE INTERNO.

11. FUSE (portafusibili)

In questo vano è inserito il fusibile di protezione principale di rete.



ATTENZIONE: RIMPIAZZARE IL FUSIBILE DI PROTEZIONE ESCLUSIVAMENTE CON UN FUSIBILE CON LE MEDESIME CARATTERISTICHE RIPORTATE SUL PRODOTTO.

SE DOPO LA SOSTITUZIONE, IL FUSIBILE INTERROMPE NUOVAMENTE IL FUNZIONAMENTO DELL'APPARATO, NON INSISTERE E CONTATTARE IL SERVIZIO ASSISTENZA PROEL.

12. AC~ (presa di alimentazione di rete)

In questa presa va inserito il cavo di alimentazione di rete dell'altoparlante. Si raccomanda di utilizzare esclusivamente il cavo di alimentazione in dotazione all'altoparlante. Accertarsi che l'altoparlante sia spento prima di inserire il cavo di alimentazione nella presa di corrente.



IMPOSTAZIONI DSP (FIG.3)

STATO CORRENTE DEL DSP (pagina principale)

In condizioni normali il display mostra:

- il preset corrente;
- la sensibilità di CH1 e CH2 (LINE, MIC, MIC-20);
- l'attenuazione digitale del segnale in dB, che si può impostare ruotando la manopola DSP EDIT;
- la barra di livello del segnale di ingresso.

La barra di livello mostra due avvertimenti in caso che il segnale di ingresso raggiunga livelli molto elevati:

LIMITER! - l'altoparlante ha raggiunto la massima potenza applicabile, quindi il segnale di ingresso viene limitato dal DSP per evitare la distorsione o il sovraccarico degli altoparlanti.

IN CLIP! - il segnale di ingresso è prossimo alla massima dinamica del convertitore AD del DSP, per cui deve essere diminuito allo scopo di evitare la distorsione.

SETUP (pagina 1/8)

In questa pagina è possibile scegliere una delle quattro modalità operative del SESSION4, come spiegato anche all'inizio del manuale nella **sezione AVVIO RAPIDO (pagine 3-6)**. Le modalità sono:

1-STEREO: SESSION4 è impostato come un sistema stereo standard e connesso ad un apparato (solitamente un mixer) con uscita STEREO di LINEA. Gli ingressi LEFT e RIGHT sono impostati con sensibilità LINEA ed inviati rispettivamente ai canali sinistro e destro dell'amplificatore.

2-DUAL: SESSION4 è impostato come un sistema mono, con i due TOPS installati su due supporti separati. Gli ingressi CH1 e CH2 possono essere impostati con sensibilità LINEA o MICROFONO (per cui possono accettare strumenti e/o microfoni), sono sommati insieme ed inviati ad entrambi i canali sinistro e destro dell'amplificatore.

3-MONO: SESSION4 è impostato come un sistema mono, con i due TOPS collegati insieme a formare una colonna unica da 8 altoparlanti (vedi pag. 12), di solito installata su palo sopra il subwoofer. Gli ingressi CH1 e CH2 possono essere impostati con sensibilità LINEA o MICROFONO (per cui possono accettare strumenti e/o microfoni), sono sommati insieme ed inviati ad entrambi i canali sinistro e destro dell'amplificatore.

4-DOUBLE: SESSION4 è impostato come un sistema mono, con i due TOPS collegati insieme a formare una colonna unica da 8 altoparlanti (vedi pag. 12), installata su palo sopra il subwoofer. In questa modalità, il sub-woofer con la colonna da 8 altoparlanti viene utilizzato come canale SINISTRO o DESTRO di un sistema stereo di grandi dimensioni. Solo l'ingresso CH1 è funzionante ed è settato con sensibilità LINE.

IMPORTANTE

Quando i TOPS A&B sono collegati insieme a formare una colonna da 8 altoparlanti, selezionate sempre la modalità MONO o DOUBLE: se, in questa configurazione, viene selezionata la modalità STEREO o DUAL, il sistema non funzionerà in modo corretto.

Quando i TOPS A&B sono collegati insieme a formare una colonna da 8 altoparlanti, utilizzate sempre il cavo SPEAKON a 4 fili fornito con il prodotto per il collegamento con il subwoofer.

IN LEVEL (pagina 2/9)

Questa pagina è disponibile solo se la modalità DUAL o MONO è selezionata. Qui potete selezionare la sensibilità degli ingressi CH1 e CH2 scegliendo fra LINE, MIC e MIC-20, con un incremento di 20dB per ogni selezione. Usando i controlli LEVEL1 e LEVEL2 è possibile regolare con precisione il livello di ciascun ingresso. Gli ingressi vengono sommati assieme ed il segnale inviato a entrambe i canali sinistro e destro dell'amplificatore (e, quindi, ad entrambi i TOP A&B).

EQ (pagina 2/8)

In questa pagina potete impostare l'equalizzazione del sistema. Gli alti (TREBLE) variano da -6dB a +6dB a 8KHz, i bassi (BASS) variano da -6dB a + 6dB a 90Hz. Entrambi con filtri hanno una curva tipo "shelving".

PRESET (pagina 3/8)

In questa pagina potete scegliere uno dei preset disponibili, in cui l'equalizzazione e il processamento dinamico sono ottimizzati per ottenere le migliori prestazioni in diversi tipi di applicazione:

1-MUSIC: da usarsi per la riproduzione di musica, questa è anche l'impostazione iniziale.

2-LIVE: da usarsi per il rinforzo del suono di voci e strumenti nelle applicazioni dal vivo.

3-DJ: specificatamente realizzato per la riproduzione di musica dance ed elettronica.

4-SPEECH: da usarsi per il parlato, in particolare in quelle situazioni in cui si collega un microfono dinamico direttamente all'ingresso MIC.

SUB (pagina 4/8)

Questa pagina è usata per impostare il livello del subwoofer. Quando il subwoofer viene posizionato agli angoli potrebbe essere necessario attenuarlo per ottimizzare il suo livello con il livello degli altoparlanti TOP.

**BLUETOOTH (pagina 5/8)**

In questa pagina potete attivare (ON) o disattivare (OFF) il ricevitore interno BLUETOOTH. Ad ogni accensione il BLUETOOTH è spento, per evitare che altri dispositivi BLUETOOTH indesiderati possano cercare di collegarsi al sistema. Dopo aver attivato il BLUETOOTH, "SESSION4" dovrebbe apparire nella lista dei dispositivi disponibili sul proprio riproduttore BLUETOOTH: selezionatelo per collegare il dispositivo e, dopo qualche secondo, sarà possibile riprodurre la musica attraverso il sistema.

CONTRAST (pagina 6/8)

Questo menu è usato per impostare il contrasto del LCD. Varia da 0 a 9 e l'impostazione iniziale è 7.

INFO (pagina 7/8)

Questa pagina mostra le informazioni sul modello dell'altoparlante e la versione del firmware.

EXIT (pagina 8/8)

Per uscire dalle impostazioni del DSP e tornare alla pagina principale.







PROEL S.p.A.
(World Headquarter)
Via alla Ruenia 37/43
64027 Sant'Omero (TE) - ITALY
Tel: +39 0861 81241
Fax: +39 0861 887862
www.proel.com

REV. 25/17 CODE 96MAN0125