



Matrix Panel 25x10W RGBW/FC

SG PIX15

MANUALE UTENTE
USER MANUAL





INDICE:

<u>1. INTRODUZIONE</u>	<u>p. 3</u>
<u>2. ISTRUZIONI DI SICUREZZA</u>	<u>p. 4</u>
<u>3. APERTURA CONFEZIONE E CONTROLLO</u>	<u>p. 6</u>
<u>4. INSTALLAZIONE ED ACCENSIONE</u>	<u>p. 7</u>
<u>5. ISTRUZIONI PER L'USO</u>	<u>p. 9</u>
<u>6. ACCOPPIAMENTO</u>	<u>p. 13</u>
<u>7. MANUTENZIONE</u>	<u>p. 15</u>
<u>8. SPECIFICHE TECNICHE</u>	<u>p. 15</u>

INDEX:

<u>1. INTRODUCTION</u>	<u>p. 16</u>
<u>2. SAFETY INSTRUCTIONS</u>	<u>p. 17</u>
<u>3. OPENING AND CONTROL</u>	<u>p. 19</u>
<u>4. INSTALLATION AND SWITCH ON</u>	<u>p. 20</u>
<u>5. SETUP</u>	<u>p. 22</u>
<u>6. COMBINATION</u>	<u>p. 26</u>
<u>7. MAINTENANCE</u>	<u>p. 28</u>
<u>8. TECHNICAL SPECIFICATIONS</u>	<u>p. 28</u>

1. INTRODUZIONE

Grazie per avere scelto un nostro prodotto!

Vi preghiamo di fare riferimento alle istruzioni e alle avvertenze contenute nel presente manuale per l'utilizzo del dispositivo e di conservarlo per future consultazioni.

Il presente manuale contiene informazioni riguardanti l'installazione e l'utilizzo del dispositivo.

Le informazioni contenute in questo documento sono state attentamente redatte e controllate. Tuttavia non è assunta alcuna responsabilità per eventuali inesattezze. Tutti i diritti sono riservati e questo documento non può essere copiato, fotocopiato, riprodotto o per intero o in parte senza previo consenso scritto della PROEL. PROEL si riserva il diritto di apportare senza preavviso cambiamenti e modifiche estetiche, funzionali o di design a ciascun proprio prodotto. PROEL non assume alcuna responsabilità sull'uso o sull'applicazione dei prodotti qui descritti.



Il simbolo del cassonetto barrato, riportato sul prodotto o sulla documentazione, indica che il prodotto non deve essere smaltito con altri rifiuti domestici al termine del ciclo di vita. Per evitare eventuali danni all'ambiente si invita l'utente a separare questo prodotto da altri tipi di rifiuti e di riciclarlo in maniera responsabile per favorire il riutilizzo sostenibile delle risorse materiali. Gli utenti domestici sono invitati a contattare il rivenditore presso il quale è stato acquistato il prodotto o l'ufficio locale preposto per tutte le informazioni relative alla raccolta differenziata e al riciclaggio per questo tipo di prodotto. Gli utenti aziendali sono invitati a contattare il proprio fornitore e verificare i termini e le condizioni del contratto di acquisto. Questo prodotto non deve essere smaltito unitamente ad altri rifiuti commerciali.



Il simbolo del lampo con freccia in un triangolo equilatero intende avvertire l'utilizzatore della presenza di "tensioni elettriche pericolose" non isolate all'interno dell'involucro del prodotto, che possono avere una intensità sufficiente a costituire rischio di scossa elettrica alle persone.



Il punto esclamativo in un triangolo equilatero intende avvertire l'utilizzatore della presenza di importanti istruzioni per l'utilizzo e la manutenzione nella documentazione che accompagna il prodotto.



Il simbolo della F indica che è consentito il montaggio dell'apparecchio su superfici normalmente infiammabili.



Il prodotto a cui questo manuale si riferisce è conforme alle Direttive Europee di cui sono oggetto relative alla sicurezza delle apparecchiature alimentate in Bassa Tensione (LVD) ed alla compatibilità elettromagnetica (EMC)



2. ISTRUZIONI DI SICUREZZA

Attenzione! Questo prodotto non è adatto ad un uso domestico.

Leggere il presente manuale prima di installare e dare corrente all'apparecchiatura, seguire le precauzioni di sicurezza elencate di seguito ed osservare tutti gli avvertimenti indicati nel presente manuale e stampati sull'apparecchiatura. Si prega di contattare un distributore PROEL per ricevere assistenza riguardo qualsiasi dubbio su come attivare l'apparecchiatura in modo sicuro. Rivolgersi ad un tecnico qualificato per qualsiasi operazione di manutenzione non descritta nel presente manuale.

Non modificare l'apparecchiatura e non installare accessori e kit di aggiornamento che non siano quelli originali PROEL.

Le persone coinvolte nell'installazione e nella manutenzione del dispositivo devono:

- Essere qualificate
- Seguire le istruzioni del presente manuale nei teatri, nelle sale, nei luoghi in cui si svolgono gli eventi, ecc.

VERIFICHE PRIMA DELL'INSTALLAZIONE

Assicurarsi che tutte le parti per il fissaggio del prodotto siano in buone condizioni.

Assicurarsi che il punto di ancoraggio sia stabile prima di posizionare il prodotto.

Il cavo di sicurezza deve essere debitamente agganciato al dispositivo e fissato alla struttura di sostegno in modo che, in caso di cedimento del sistema di supporto primario, si abbia la minore caduta possibile del dispositivo.

Se il cavo di sicurezza si usura, deve essere sostituito con un ricambio originale.

DISTANZA MINIMA DEGLI OGGETTI ILLUMINATI

Il proiettore deve essere posizionato in modo tale che gli oggetti investiti dal fascio di luce siano ad almeno 1 metro dalle lenti del proiettore.

DISTANZA MINIMA DA MATERIALI INFIAMMABILI

Il prodotto deve essere posizionato in modo tale che qualsiasi materiale infiammabile sia ad almeno 0,50 metri da qualsiasi punto della superficie del dispositivo. Non porre mai filtri o altri materiali sopra le lenti o sull'asse ottico.

SUPERFICI DI MONTAGGIO

Adatto per il montaggio su superfici con caratteristiche ignifughe normali e/o infiammabili.

TEMPERATURE DI RIFERIMENTO

Il range di temperatura ambiente d'utilizzo del dispositivo varia tra +5°C (min) e +40°C (max), al di fuori di tale intervallo l'apparecchio non deve essere utilizzato.

La temperatura massima dell'alloggiamento $T_b=80^{\circ}\text{C}$ non deve mai essere superata. Non ostruire le ventole di scarico, garantire uno spazio libero di almeno 0,5 metri attorno ai fori di aerazione.



CLASSE DI PROTEZIONE IP20

Il dispositivo è protetto contro la penetrazione di corpi solidi di dimensioni superiori a 12 mm (0.47") di diametro (prima cifra 2), ma non contro la caduta di gocce d'acqua, pioggia, schizzi o getti d'acqua (seconda cifra 0).

Usare solo in ambienti asciutti. Usare solo all'interno.

Non esporre l'apparecchiatura a pioggia o ad umidità.

PROTEZIONE CONTRO LE SCOSSE ELETTRICHE

Il dispositivo deve essere collegato ad un sistema di alimentazione dotato di un'efficiente messa a terra. Inoltre, si consiglia di proteggere le linee di alimentazione del prodotto dai contatti indiretti e/o da cortocircuiti verso massa utilizzando interruttori differenziali opportunamente dimensionati.

COLLEGAMENTO ALLA RETE DI ALIMENTAZIONE

Il collegamento alla rete elettrica deve essere effettuato da un installatore elettrotecnico qualificato.

Assicurarsi che la frequenza di rete e la tensione corrispondano a quelle per le quali l'apparecchio è progettato, come indicato nella targhetta dei dati elettrici. Tale targhetta indica anche la potenza assorbita a cui è necessario fare riferimento per valutare il numero massimo di dispositivi da collegare alla linea elettrica, al fine di evitare sovraccarichi.

Se il cavo di alimentazione esterno di questa apparecchiatura da illuminazione è danneggiato, deve essere sostituito con un cavo speciale, disponibile esclusivamente presso i rivenditori PROEL.

Non attivare mai l'apparecchiatura con lenti e/o coperture mancanti o danneggiate.

In caso di non utilizzo, si consiglia di scollegare il proiettore dalla rete elettrica .

MANUTENZIONE

Prima di iniziare qualsiasi operazione di manutenzione o pulire il prodotto, togliere la tensione dalla rete di alimentazione e scollegare il cavo dal dispositivo.

Dopo lo spegnimento non rimuovere alcuna parte del dispositivo per almeno 35 minuti onde evitare il rischio di bruciature.

Le lenti, se danneggiate, devono essere sostituite con ricambi originali.

AVVERTENZE

ATTENZIONE. Non guardare direttamente la fonte luminosa.

Non guardare il fascio di luce con lenti, occhiali, specchi o strumenti ottici simili che potrebbero modificare la convergenza di luce, arrecando gravi danni a persone e/o cose.



ATTENZIONE! PERICOLO PER GLI OCCHI!

Non guardare direttamente la fonte di luce

3. APERTURA DELLA CONFEZIONE E CONTROLLO

Aprire con cura la confezione, verificare il contenuto e assicurarsi che tutte le parti siano presenti e siano in buone condizioni. Nel caso in cui alcune parti non siano presenti o siano danneggiate, contattare immediatamente il proprio fornitore e conservare l'imballaggio per la verifica.

	<p>ATTENZIONE!</p> <p>Se l'apparecchio è stato esposto a drastici sbalzi di temperatura, lasciare spenta l'unità finché non raggiunge la temperatura ambiente. La presenza di condensa potrebbe danneggiare il prodotto se acceso.</p>
-----------------------------------------------------------------------------------	-----------------------------------------------------------------------------------------------------------------------------------------------------------------------------------------------------------------------------------------------

Controllare che la scatola contenga i seguenti articoli:

- N° 1 SG PIXI5
- N° 1 Cavo di alimentazione
- N° 1 Manuale Utente

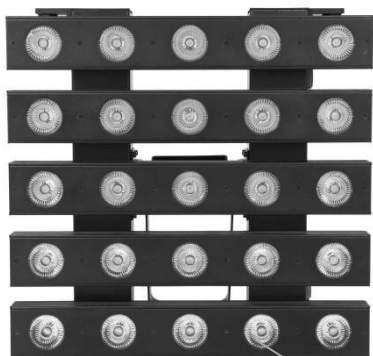

VISTA ANTERIORE

1 – Lenti

1

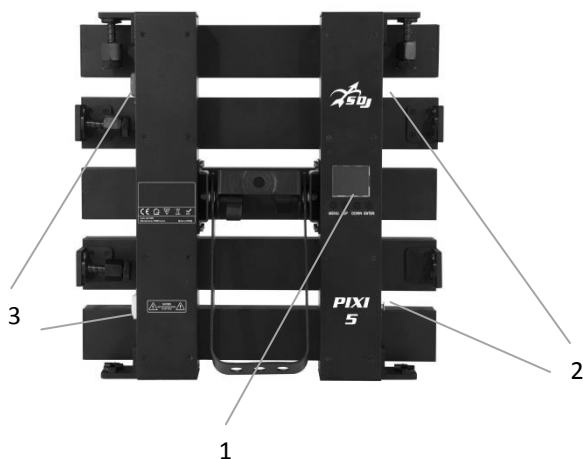

VISTA POSTERIORE

1 – Display e pulsantiera

2 – 3-pin DMX IN/OUT

3 – Power IN/OUT

1

2

3

4. - INSTALLAZIONE ED ACCENSIONE

4.1 - INSTALLAZIONE PRODOTTO

- Non scuotere l'apparecchio. Evitare l'utilizzo di forza eccessiva durante le operazioni di installazione o fissaggio dell'unità.
- L'unità può essere installata SINGOLARMENTE a parete, a soffitto o su truss. Per la sospensione a soffitto o su truss non è possibile utilizzare le staffe incluse se si prevede di realizzare una matrice di pannelli, in tal caso la prima riga della matrice deve essere sospesa tramite una apposita barra (venduta separatamente). La staffa inclusa non è infatti progettata per sospendere una colonna, ma solo un singolo elemento. Per l'ancoraggio su una parete o una colonna di truss invece, se si prevede di realizzare una matrice di pannelli, ogni singolo pannello deve essere ancorato tramite l'apposita staffa corta inclusa.

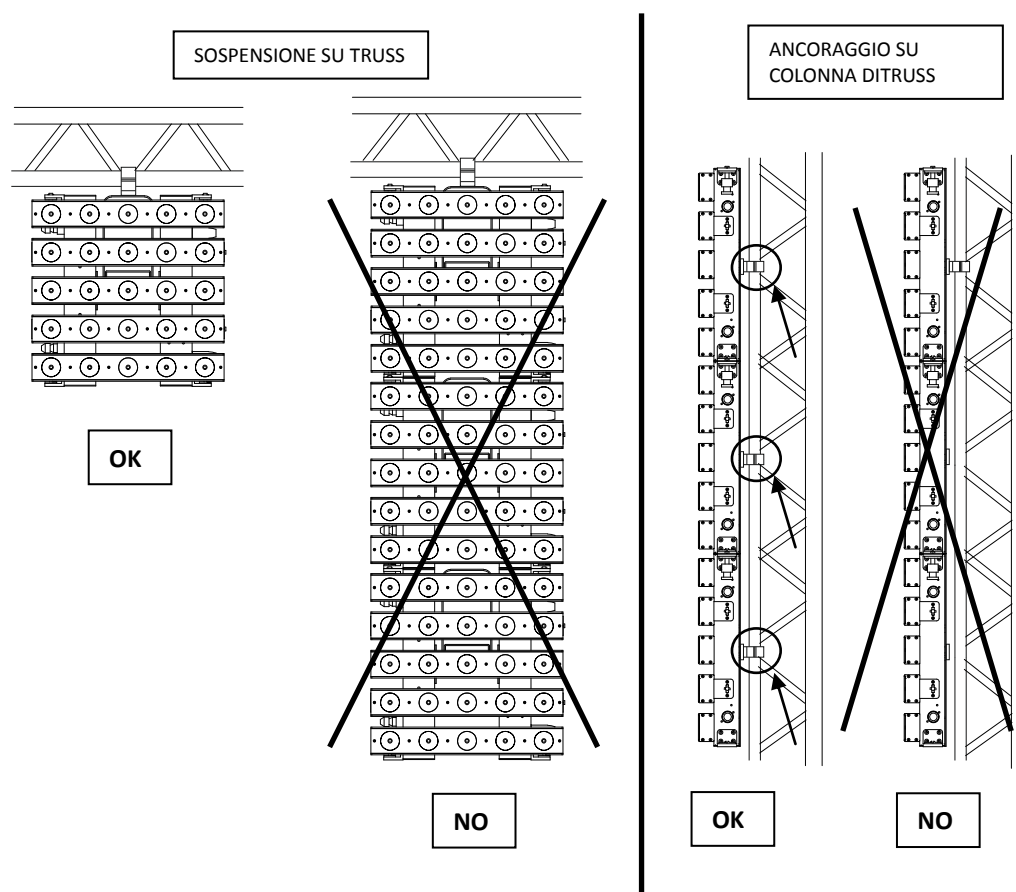

	<p>ATTENZIONE! E'OBBLIGATORIO il montaggio della fune di sicurezza (PLH200 venduta separatamente) nel caso in cui il prodotto sia appeso a parete, a soffitto o su truss.</p>
--	-------------------------------------------------------------------------------------------------------------------------------------------------------------------------------------------

4.2 - COLLEGAMENTO ALLA LINEA DI ALIMENTAZIONE

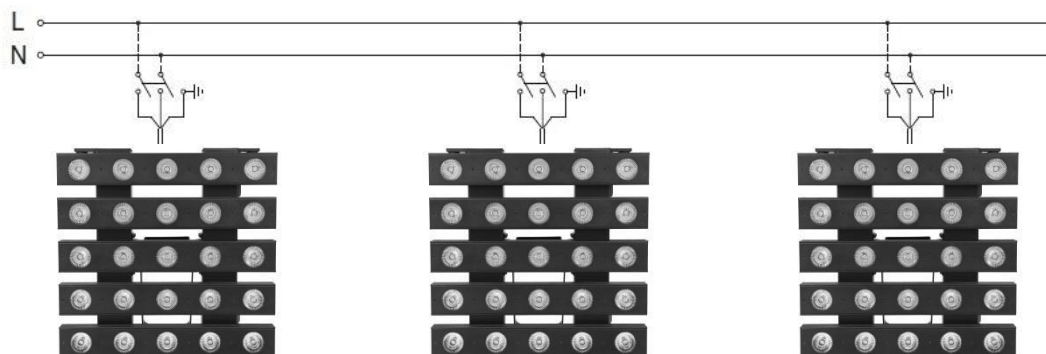

Il dispositivo deve essere collegato ad un sistema di alimentazione dotato di un'efficiente messa a terra. Inoltre, si consiglia di proteggere le linee di alimentazione dei prodotti dai contatti indiretti e/o da cortocircuiti verso massa utilizzando interruttori differenziali opportunamente dimensionati.

Il collegamento alla rete elettrica deve essere effettuato da un installatore elettrotecnico qualificato.

Assicurarsi che la frequenza di rete e la tensione corrispondano a quelle per le quali il dispositivo è progettato, come indicato nella targhetta dei dati elettrici. .

4.3 - COLLEGAMENTO ALLA CATENA DMX

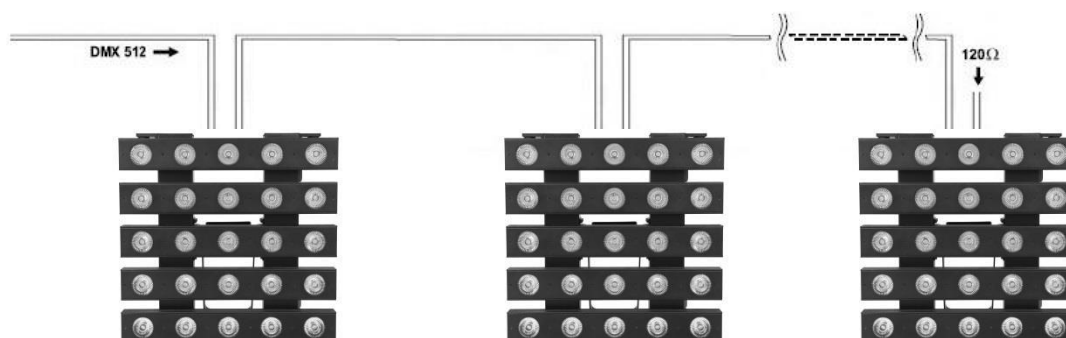

Utilizzare un cavo conforme alle specifiche EIA RS-485: bipolare intrecciato, schermato, 120Ohm di impedenza caratteristica e bassa capacità (PROEL DMXD – DMXD1).

Non utilizzare cavo microfonico o altro cavo con caratteristiche diverse da quelle specificate. Le terminazioni devono essere effettuate con connettorimaschio/femmina tipo XLR a 3 pin. In caso di catene DMX superiori a 10 pezzi, si consiglia l'utilizzo di uno splitter DMX (PLSPDX venduto separatamente)



5. - ISTRUZIONI PER L'UTILIZZO

5.1 - MAPPA DEL MENU'

SET	SETTING	DMX ADDRESS	000 – 512	Indirizzo DMX: 001 – 512	
		RUN MODE	DMX		Modalità DMX
			SLAVE		Modalità Slave
			ONE		Modalità singola
			SOUND		Modalità musicale
			M 4*4		Matrice 4*4 vedere i dettagli di seguito (1)
			M 2*2		Matrice 2*2 vedere i dettagli di seguito (2)
			SL-01 ... SL-16		Funzionamento Slave con matrice, vedere i dettagli di seguito (1, 2)
		CHANNEL MODE	4CH – 6CH – 8CH – 10CH – 100CH	Modalità canali	
		PROGRAM MODE	01 ... 20 – AUTO	Modalità automatiche	
		PROGRAM SPEED	00 ... 31	Velocità modalità automatiche	
		SOUND MODE	00 ... 04	Modalità musicali	
		SOUND SENSE	00 ... 99	Sensibilità modalità musicale	
		DMX FAIL	CLEAR – KEEP	Funzionamento in caso di mancanza DMX. CLEAR: spegne l'apparecchio KEEP: mantiene l'ultima configurazione.	
		ID NUMBER	OFF – 000 ... 061	Indirizzi ID, vedere i dettagli di seguito (3)	
		LOAD DEFAULT	YES – NO	Ricarica i parametri di fabbrica	
		MASTER SIGNAL	ON – OFF	Attiva la trasmissione del segnale del master in modalità Master/Slave	
		DISPLAY BACK	ON – OFF	Attiva lo spegnimento del display dopo alcuni secondi. ON: il display si spegne dopo alcuni secondi OFF: il display rimane sempre acceso	
		TEMPERATURE	ON – OFF	Visualizzazione temperatura sul display	
		RED DIMMER	000 – 255	Impostazione massima intensità rosso	
GREEN DIMMER	000 – 255	Impostazione massima intensità verde			
BLUE DIMMER	000 – 255	Impostazione massima intensità blu			
WHITE DIMMER	000 – 255	Impostazione massima intensità bianco			
MASTER DIMMER	000 – 255	Impostazione massima intensità master dimmer			
MEU	MENU OPTION	CLEAR MENU DATA	YES – NO	Resetta tutti i parametri impostati	
		SELECT COLOR	01 ... 51	Selezione manuale di colori preimpostati	
		TEST LED	RED		Test led rossi
			GREEN		Test led verdi
			BLUE		Test led blu
			WHITE		Test led bianchi
			ALL		Test led RGBW
		STROBE SPEED	00 ... 20	Velocità strobo	
		M 2*2 FONT	A ... Z / a ... z / 0 ... 9	Vedere dettagli di seguito (2)	
		M 4*4 FONT	A ... Z / a ... z / 0 ... 9	Vedere dettagli di seguito (1)	
LED-1 ... LED-25	R – G – B – W	Regolazione intensità RGBW per singolo led			

SYS	SYSTEM	SYSTEM ERROR		Elenco eventuali errori di sistema
		DMX MONITOR		Non attivo
		LED HOURS		Tempo di funzionamento led
		FIX HOURS		Tempo di funzionamento apparecchio
ADM				Riservato
VER				Versione Hardware e Software

- (1) M 4*4: è possibile creare una matrice 4*4 in cui poter espandere gli effetti preimpostati in modalità automatica. I 16 pannelli dovranno essere configurati come di seguito

SL-04	SL-03	SL-02	M 4*4
SL-08	SL-07	SL-06	SL-05
SL-12	SL-11	SL-10	SL-09
SL-16	SL-15	SL-14	SL-13

VISTA POSTERIORE

- (2) M 2*2: è possibile creare una matrice 2*2 in cui poter espandere gli effetti preimpostati in modalità automatica. I 4 pannelli dovranno essere configurati come di seguito

SL-02	M 2*2
SL-04	SL-03

VISTA POSTERIORE

- (3) INDIRIZZI ID: è possibile impostare differenti indirizzi ID per poter pilotare separatamente anche macchine aventi stesso indirizzo DMX. È possibile assegnare fino a 61 differenti indirizzi ID

5.2 – MODALITA' MASTER/SLAVE

In questa modalità possono essere collegate più unità insieme come un'unica catena e funzionare in modo sincronizzato.

- Utilizzare un cavo DMX per collegare insieme tutte le unità dal connettore DMX OUT a DMX IN.
- Definire la prima unità della catena come Master (MASTER SIGNAL=ON), tutte le altre unità devono essere impostate in modalità SLAVE.
- Far funzionare l'unità Master in modalità Automatica (AUTO) o Musicale (SOUND) per far funzionare l'intero sistema. L'intera catena di unità Slave si comporterà come l'unità Master.



5.3 – MODALITA' DMX

MODALITA' 1: 4 canali DMX

Canale DMX	Valore	Funzione
1	000 – 255	Rosso
2	000 – 255	Verde
3	000 – 255	Blu
4	000 – 255	Bianco

MODALITA' 2: 6 canali DMX

Canale DMX	Valore	Funzione
1	000 – 255	Dimmer
2	000 – 008	Nessuna funzione
	009 – 255	Strobo da min a max
3	000 – 255	Rosso
4	000 – 255	Verde
5	000 – 255	Blu
6	000 – 255	Bianco

MODALITA' 3: 8 canali DMX

Canale DMX	Valore	Funzione
1	000 – 255	Dimmer (non attivo sui canali 7 e 8)
2	000 – 008	Nessuna funzione
	009 – 255	Strobo da min a max (da non utilizzare sui canali 7 e 8)
3	000 – 255	Rosso
4	000 – 255	Verde
5	000 – 255	Blu
6	000 – 255	Bianco
7	000 – 255	Macro colori 1
8	000 – 255	Macro colori 2

MODALITA' 4: 10 canali DMX

Canale DMX	Valore	Funzione
1	000 – 255	Dimmer (non attivo sul canale 7)
2	000 – 008	Nessuna funzione
	009 – 255	Strobo da min a max (da non utilizzare sul canale 7)
3	000 – 255	Rosso
4	000 – 255	Verde
5	000 – 255	Blu
6	000 – 255	Bianco
7	000 – 007	Nessuna funzione
	008 – 010	Macro 1
	011 – 020	Macro 2
	021 – 030	Macro 3
	031 – 040	Macro 4
	041 – 050	Macro 5
	051 – 060	Macro 6
	061 – 070	Macro 7
	071 – 080	Macro 8
	081 – 090	Macro 9
	091 – 100	Macro 10
	101 – 110	Macro 11
	111 – 120	Macro 12 (random)
	121 – 130	Macro 13
	131 – 140	Macro 14
	141 – 150	Macro 15
	151 – 160	Macro 16
	161 – 170	Macro 17
171 – 180	Macro 18	



	181 – 190	Macro 19
	191 – 255	Macro 20
8	000 – 255	Velocità macro (all'aumentare della velocità diminuisce il sincronismo tra le macro)
9	000 – 007	Nessuna funzione
	008 – 014	Lettera "A"
	015 – 021	Lettera "B"
	022 – 028	Lettera "C"
	029 – 035	Lettera "D"
	036 – 042	Lettera "E"
	043 – 049	Lettera "F"
	050 – 056	Lettera "G"
	057 – 063	Lettera "H"
	064 – 070	Lettera "I"
	071 – 077	Lettera "J"
	078 – 084	Lettera "K"
	085 – 091	Lettera "L"
	092 – 098	Lettera "M"
	099 – 105	Lettera "N"
	106 – 112	Lettera "O"
	113 – 119	Lettera "P"
	120 – 126	Lettera "Q"
	127 – 133	Lettera "R"
	134 – 140	Lettera "S"
	141 – 147	Lettera "T"
	148 – 154	Lettera "U"
	155 – 161	Lettera "V"
	162 – 168	Lettera "W"
	169 – 175	Lettera "X"
	176 – 182	Lettera "Y"
	183 – 189	Lettera "Z"
190 – 195	Numero "1"	
196 – 201	Numero "2"	
202 – 207	Numero "3"	
208 – 213	Numero "4"	
214 – 219	Numero "5"	
220 – 225	Numero "6"	
226 – 231	Numero "7"	
232 – 237	Numero "8"	
238 – 243	Numero "9"	
244 – 249	Numero "0"	
	250 – 255	Nessuna funzione
10	000 – 255	Indirizzi ID (vedere dettagli di seguito)

Indirizzi ID

Indirizzo DMX	Indirizzo ID	Indirizzo DMX	Indirizzo ID	Indirizzo DMX	Indirizzo ID	Indirizzo DMX	Indirizzo ID
000 – 009		150 – 159	15	220	31	236	47
010 – 019	1	160 – 169	16	221	32	237	48
020 – 029	2	170 – 179	17	222	33	238	49
030 – 039	3	180 – 189	18	223	34	239	50
040 – 049	4	190 – 199	19	224	35	240	51
050 – 059	5	200 – 209	20	225	36	241	52
060 – 069	6	210	21	226	37	242	53
070 – 079	7	211	22	227	38	243	54
080 – 089	8	212	23	228	39	244	55
090 – 099	9	213	24	229	40	245	56
100 – 109	10	214	25	230	41	246	57
110 – 119	11	215	26	231	42	247	58
120 – 129	12	216	27	232	43	248	59
130 – 139	13	217	28	233	44	249	60
140 – 149	14	218	29	234	45	250	61
		219	30	235	46	251 – 255	Nessuna funzione

MODALITA' 5: 100 canali DMX

Canale DMX	Valore	Funzione
1 - 2 - 3 - 4	000 - 255	R1 - G1 - B1 - W1
5 - 6 - 7 - 8	000 - 255	R2 - G2 - B2 - W2
...
93 - 94 - 95 - 96	000 - 255	R24 - G24 - B24 - W24
97 - 98 - 99 - 100	000 - 255	R25 - G25 - B25 - W25

6. - ACCOPPIAMENTO

1. Accostare 2 pezzi sullo stesso piano

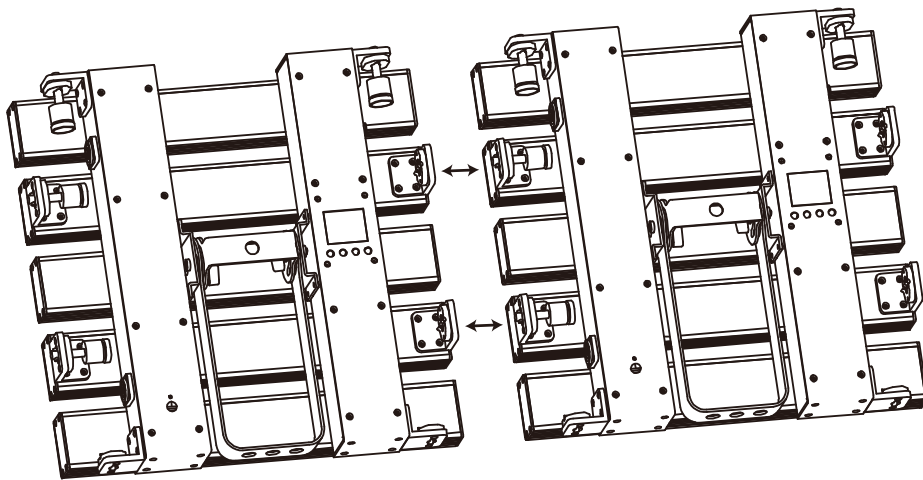

2. Allineare i fori

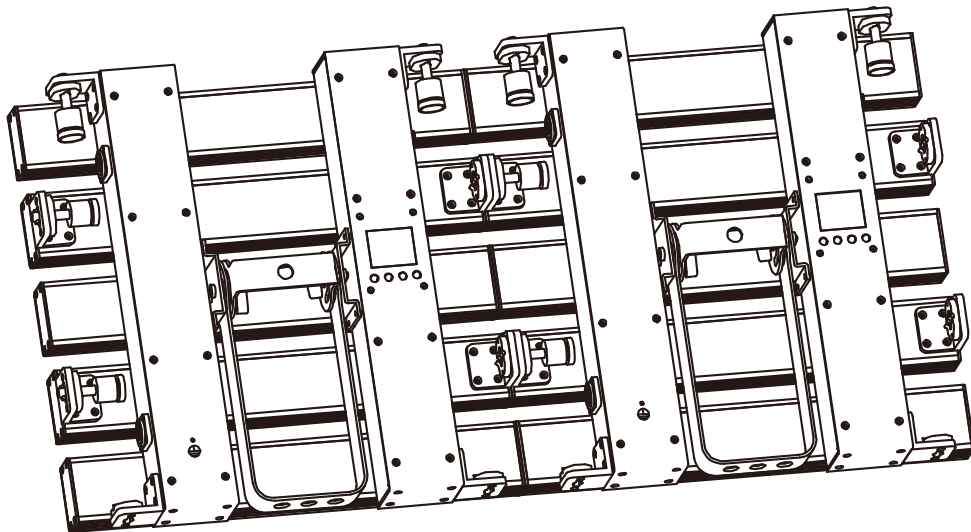

3. Premere l'attacco rapido a molla e ruotarlo di 90°.
Serrare successivamente il dado a vite

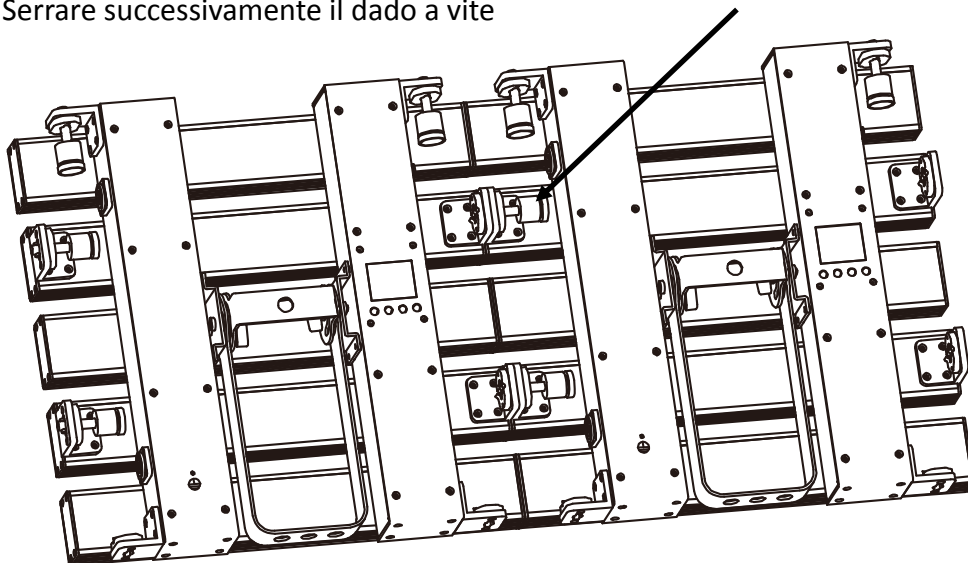

4. Accostare eventuali altri pannelli

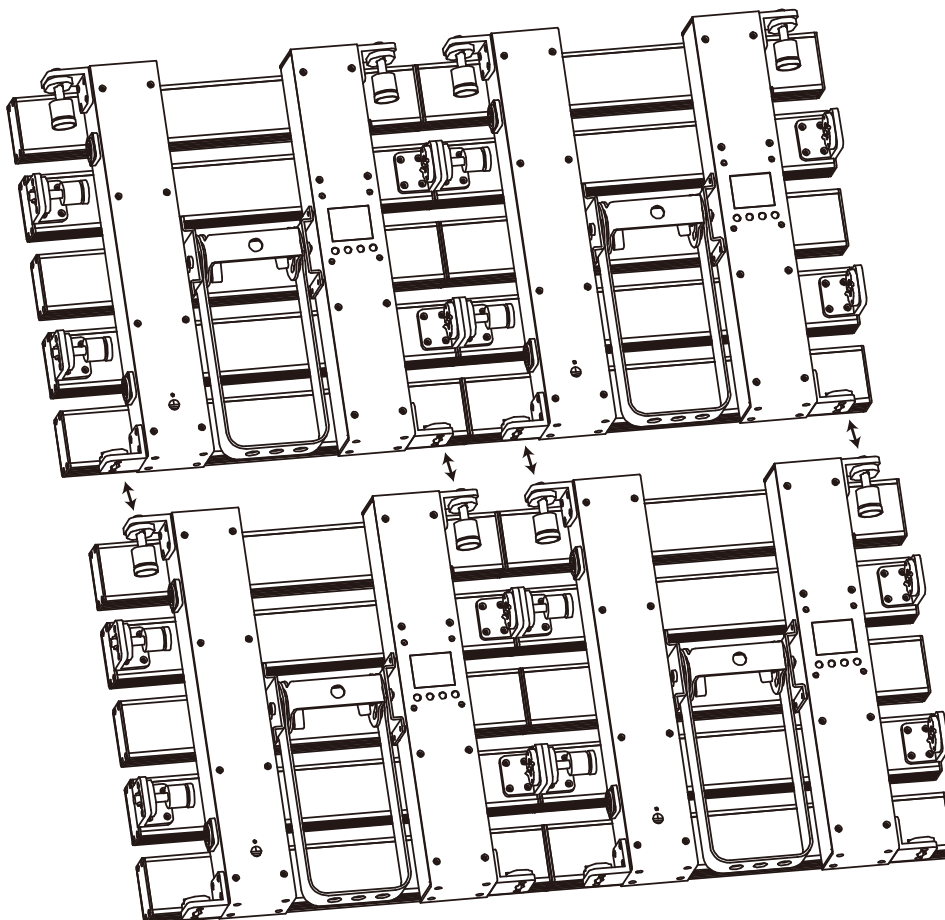

7. - MANUTENZIONE

Per garantire ottime prestazioni, l'apparecchio deve essere pulito frequentemente. Scollegare l'apparecchio dalla corrente e lasciarlo raffreddare per almeno 35 minuti onde evitare il rischio di bruciature. Utilizzare un aspirapolvere o compressore e una spazzola morbida o un panno per lenti per rimuovere la polvere depositata.

Le lenti, come qualsiasi altra parte eventualmente danneggiata, devono essere sostituite con ricambi originali.

8. - SPECIFICHE TECNICHE

- Alimentazione: 100-240V, 50/60HZ
- LED: 25x10W, RGBW/FC
- Potenza assorbita: 280W
- Modalità operative: Auto, Sound active, Master/slave, DMX512
- Regolazione elettronica della luminosità 0-100%
- DMX: 4 – 6 – 8 – 10 – 100 canali
- Display digitale per impostazione indirizzo e funzioni
- Ingresso e uscita alimentazione per il rilancio
- Dimensioni (L x A x P): mm. 399x399x113
- Peso: kg 6,8

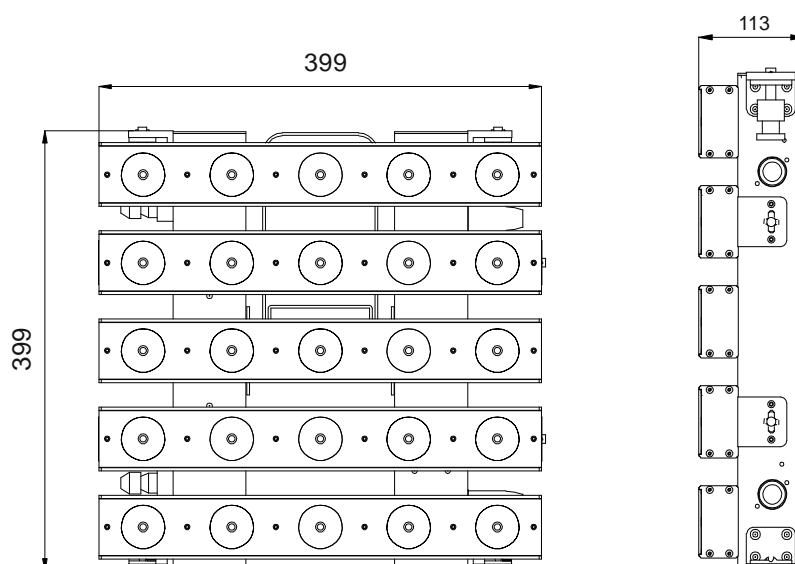

1. - INTRODUCTION

Thank You for choosing one of Our products!

Please refer to the instructions and warnings contained in this user manual, please retain it for future reference.

This manual contains information about the installation and use of the device.

The information contained in this publication has been carefully prepared and checked. However it is not assumed any responsibility for any inaccuracies. All rights are reserved and this document can not be copied, photocopied, reproduced in whole or in part without previous written permission of PROEL. PROEL reserves the right to make, without notice, any aesthetical, functional or design changes or modifications in everyone of its products. PROEL doesn't assume any responsibility for the use or application of the products here described.



The crossed bin symbol, shown on the product or on accompanying documents, indicates that the product should not be disposed with other household waste at the end of the lifecycle. To avoid any damage to the environment, the user is encouraged to separate this product from other kinds of wastes and recycle it responsibly to promote the sustainable reuse of material resources. Home users are encouraged to contact the retailer where they purchased this product or their local government office for details on separate collection and recycling this type of product. Business users are encouraged to contact their supplier and check the terms and conditions of the purchase contract. This product should not be mixed with other commercial waste.



The lightning symbol with arrow in an equilateral triangle intends to alert the user to the presence of not insulated "dangerous voltages" within the product's enclosure that may be of sufficient magnitude to constitute a risk of electric shock to persons.



The exclamation point symbol within an equilateral triangle intends to alert the user to the presence of important instructions for use and maintenance on the accompanying documents of the product.



The "F" inside an equilateral reversed triangle means that the product is suitable for mounting on normally flammable surfaces.



The product to which this manual refers comply with the European Directives pursuant to the safety of electrical equipment supplied at low voltage (LVD) and to the Electromagnetic Compatibility (EMC)



2. - SAFETY INSTRUCTIONS

Caution! This product is not suitable for household illumination.

Please read this manual before installing and applying power to the equipment, follow the safety precautions listed below and observe all warnings in this manual and printed on. Please contact a PROEL distributor for assistance with any questions about how to activate the equipment safely. Contact a qualified technician for any maintenance work not described in this manual.

Do not modify the fixture or install accessories and upgrade kits that are not the Proel original ones.

People involved in the installation and maintenance of the device must:

- Be qualified
- Follow the instructions of this manual in the theaters, in the halls, in the places where the events take place, etc.

CHECKS BEFORE INSTALLATION

Make sure all the parts for fixing the product are in good condition.

Make sure that the anchor point is stable before positioning the product.

The safety cable must be properly attached to the device and fixed to the supporting structure so that, in case of failure of the primary supporting system, it has the lowest possible fall of the device.

If the safety cable wear, must be replaced with an original spare.

MINIMUM DISTANCE OF ILLUMINATED OBJECTS

The projector must be positioned so that the objects hit by the beam of light are at least 1 meter from the lens of the projector.

MINIMUM DISTANCE FROM FLAMMABLE MATERIALS

The product must be positioned so that any flammable material is at least 0.50 meters from any point of the surface of the device. Never place filters or other materials over the lens or on the optical axis.

MOUNTING SURFACES

The device is suitable for mounting on normally flammable surfaces.

REFERENCE TEMPERATURE

The ambient temperature range of use of the device varies between + 5 ° C (min) and + 40 ° C (max), outside of that range the device should not be used.

The maximum temperature of the housing $T_b = 80$ ° C must never be exceeded. Do not block the exhaust fans, ensuring a minimum clearance of 0.5 meters around the ventilation holes.



IP20 PROTECTION RATING

The device is protected against the penetration of solid bodies larger than 12 mm (0,47 ") in diameter (first digit 2), but not against dripping water, rain, splashes or jets of water (second digit 0). Use only in dry areas. Inside use only. Do not expose the equipment to rain or moisture.

PROTECTION AGAIN ELECTRIC SHOCK

The device must be connected to a power supply system with efficient earthing. Moreover, it is recommended to protect power supply lines of the product from indirect contact and / or shorting to earth by using appropriately sized anti electrical shock switch.

CONNECTION TO THE MAINS

The electrical connection must be carried out by a qualified electrician.

Ensure that the mains frequency and voltage correspond to those for which the equipment is designed, as shown in the electrical data label. This label also shows the power consumption that is necessary to refer to evaluate the maximum number of devices to be connected to the electricity line, in order to avoid power overloading.

If the external power cord of this light is damaged, it must be replaced with a special cord exclusively available from Your PROEL dealer.

Never operate the equipment with lenses and / or covers missing or damaged.

In case of non-use, it is recommended to unplug the projector from the mains.

MAINTENANCE

Before starting any maintenance or cleaning the product, disconnect the power from the mains and disconnect the power cable from the device. After switching off, do not remove any part of the device for at least 35 minutes to avoid the risk of burns. The lenses, if damaged, must be replaced with original spare parts.

WARNING

CAUTION. Do not look directly at the light source. Do not look at the beam with lenses, glasses, mirrors or similar optical instruments that could change the convergence of light, causing serious damage to people and / or things.



WARNING! DANGER FOR THE EYES!

Do not look directly at the light source

3. - OPENING AND CONTROL

Carefully open the package, check the content and make sure that all the parts are present and are in good condition. In cases where some parts are not present or are damaged, immediately contact Your supplier and retain the packaging for verification.

	<p>WARNING!</p> <p>If the product has been exposed to drastic temperature changes, let the unit turned off until it reaches room temperature because the presence of condensation can damage the product if it is turned on.</p>
--	-----------------------------------------------------------------------------------------------------------------------------------------------------------------------------------------------------------------------------------------

Verify that the box contains the following items:

- N° 1 SG PIXI25
- N° 1 Power cord
- N° 1 User Manual

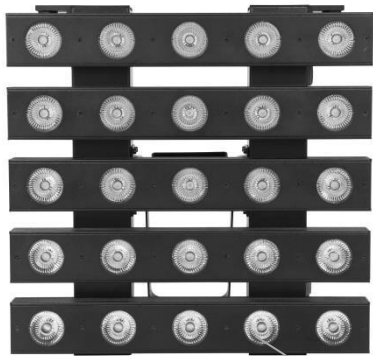

FRONT VIEW

1 – Lenses

1

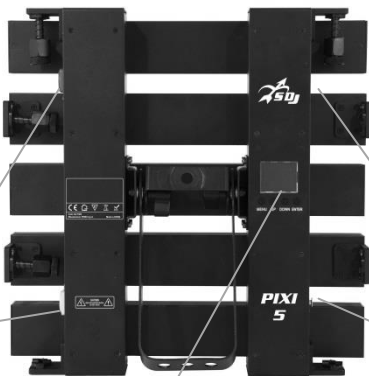

REAR VIEW

- 1 – Display + keypad
- 2 – 3-pin DMX IN/OUT
- 3 – Power IN/OUT

3

2

1

4. - INSTALLATION AND SWITCH ON

4.1 - PRODUCT INSTALLATION

- Do not shake the device. Avoid the use of too much force during installation or unit fixing.
- Each unit must be installed singly on a wall, on a ceiling or on a truss. In case of a ceiling suspension or truss suspension it is not possible to use the included brackets, if you plan to create a matrix of panels, in this case the first row of the matrix must be suspended with a specific metal bar (sold separately). The included bracket is not designed to suspend a column, but only a single panel. In case of connection on a truss column or on a wall, if you plan to create a matrix of panels, each panel must be connected with the short bracket included.

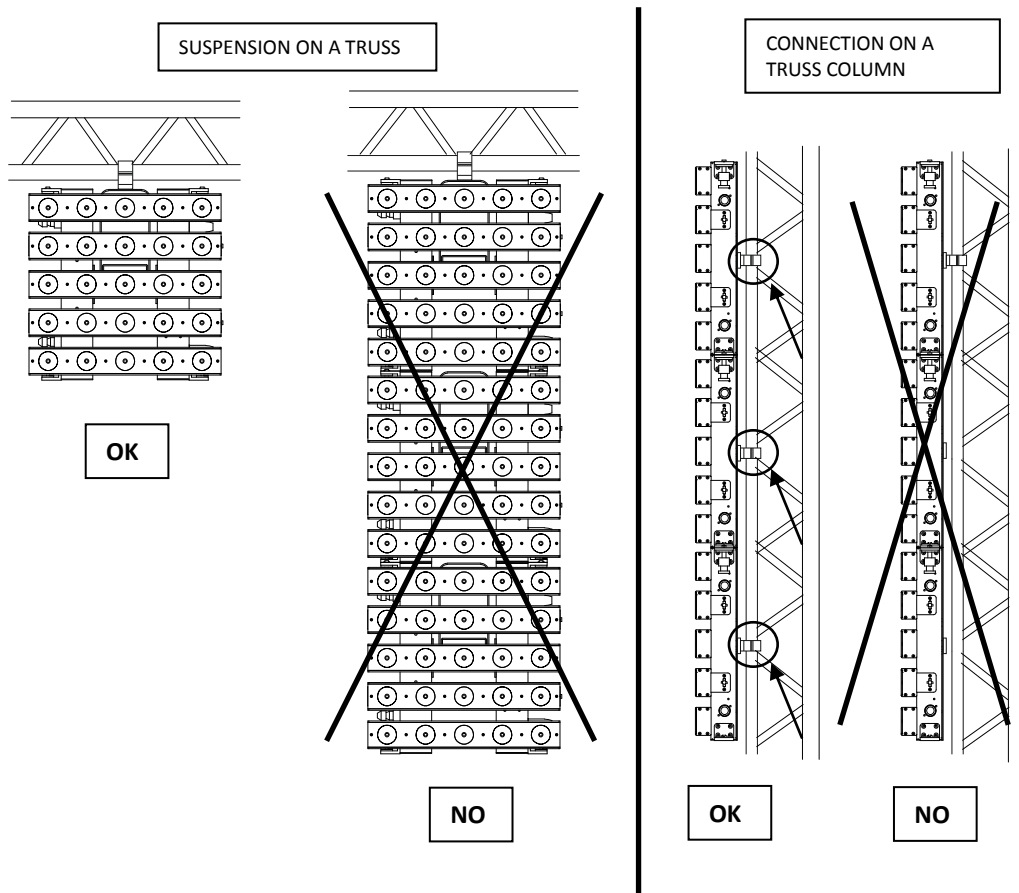

	<p>WARNING! IT'S REQUIRED</p> <p>the mounting of the safety rope (PLH200 sold separately) in the case where the product is hung on a wall, ceiling or on a truss. Except when the device is placed in the floor, the safety cable is always required.</p>
--	------------------------------------------------------------------------------------------------------------------------------------------------------------------------------------------------------------------------------------------------------------------

4.2 - CONNECTION TO THE MAINS

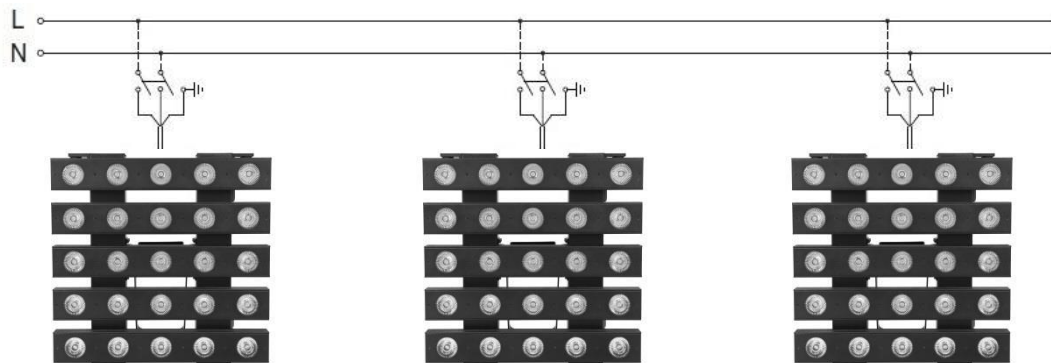

The device must be connected to a power supply system with a proper earth system. Moreover, it is recommended to protect power supply lines of the products from indirect contact and / or shorting to earth by using appropriately sized anti electrical shock switch. The electrical connection must be carried out by a qualified electrician. Ensure that the mains frequency and voltage correspond to those for which the device is designed, as shown in the electrical data label.

4.3 - CONNECTION TO THE DMX CHAIN

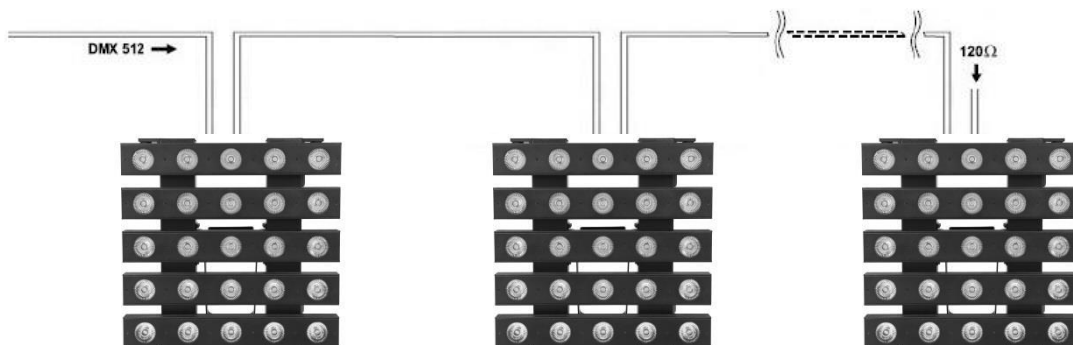

Use a cable conforming to specifications EIA RS-485: pole twisted, shielded, 120Ohm characteristic impedance and low capacity (PROEL DMXD – DMXD1). Do not use microphone cable or other cable with different characteristics than those specified. Terminations must be made with male / female XLR 3-pin connectors. In case of chains with more than 10 pcs, it is suggested to use a DMX splitter (PLSPDX sold separately).



5. - SETUP

5.1 – MENU

SET	SETTING	DMX ADDRESS	000 – 512	DMX address: 001 – 512	
		RUN MODE	DMX		DMX mode
			SLAVE		Slave mode
			ONE		Single mode
			SOUND		Sound mode
			M 4*4		Matrix 4*4 see the details as following (1)
			M 2*2		Matrix 2*2 see the details as following (2)
			SL-01 ... SL-16		Slave mode with matrix function, see the details as following(1, 2)
		CHANNEL MODE	4CH – 6CH – 8CH – 10CH – 100CH	Channels mode	
		PROGRAM MODE	01 ... 20 – AUTO	Auto mode	
		PROGRAM SPEED	00 ... 31	Auto mode speed	
		SOUND MODE	00 ... 04	Sound mode	
		SOUND SENSE	00 ... 99	Microphone sensitivity	
		DMX FAIL	CLEAR – KEEP	Working mode without DMX. CLAR: fixture off KEEP: last configuration.	
		ID NUMBER	OFF – 000 ... 061	ID addresses, see the details as following (3)	
		LOAD DEFAULT	YES – NO	Factory settings	
		MASTER SIGNAL	ON – OFF	Activates the Master signal transmission in Master / Slave mode	
		DISPLAY BACK	ON – OFF	Activates the display switch OFF after few seconds. ON: the display switch OFF after few seconds OFF: the display stays always ON	
		TEMPERATURE	ON – OFF	Temperature visualization on the display	
		RED DIMMER	000 – 255	Red max intensity adjustment	
GREEN DIMMER	000 – 255	Green max intensity adjustment			
BLUE DIMMER	000 – 255	Blue max intensity adjustment			
WHITE DIMMER	000 – 255	White max intensity adjustment			
MASTER DIMMER	000 – 255	Master dimmer max intensity adjustment			
MEU	MENU OPTION	CLEAR MENU DATA	YES – NO	Reset all the parameters	
		SELECT COLOR	01 ... 51	Manual selection on pre-installed colors	
		TEST LED	RED		Red LEDs test
			GREEN		Green LEDs test
			BLUE		Blue LEDs test
			WHITE		White LEDs test
			ALL		RGBW LEDs test
		STROBE SPEED	00 ... 20	Strobe speed	
		M 2*2 FONT	A ... Z / a ... z / 0 ... 9	See the details as following (2)	
		M 4*4 FONT	A ... Z / a ... z / 0 ... 9	See the details as following (1)	
LED-1 ... LED-25	R – G – B – W	RGBW intensity adjustment for each single led			

SYS	SYSTEM	SYSTEM ERROR		List of system errors
		DMX MONITOR		Not active
		LED HOURS		LEDs total working time
		FIX HOURS		Fixture total working timt
ADM				Reserved
VER				Hardware & Software version

- (1) M 4*4: it is possible to create a 4*4 matrix, where it is possible to expand the pre-installed effects in AUTO mode. The configuration of the panels is indicated as following:

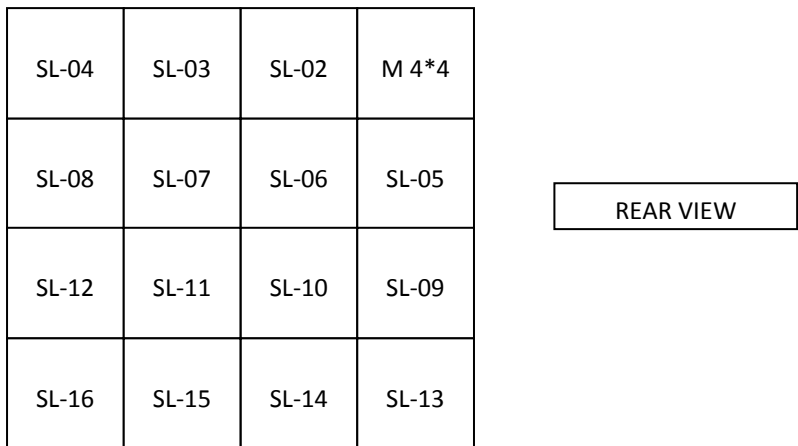

- (2) M 2*2: it is possible to create a 2*2 matrix, where it is possible to expand the pre-installed effects in AUTO mode. The configuration of the panels is indicated as following

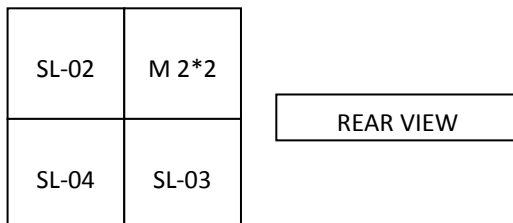

- (3) ID ADDRESSES: it is possible to set different ID addresses in order to control separately the panels that have the same DMX address. It is possible to assign until to 61 different ID addresses.

5.2 – MASTER/SLAVE MODE

In this mode, more units can be linked together as a single chain and work in a synchronized way.

- Use a DMX cable to link together all the units from the connector DMX OUT to DMX IN.
- Define the first unit of the chain as MASTER (MASTER SIGNAL=ON), all other units must be set in SLAVE mode.
- Operate the Master unit in Automatic mode (AUTO) or Sound Mode (SOUND) to operate the entire system. The entire chain of Slave unit will act as the Master unit.



5.3 – DMX MODE

MODE 1: 4 DMX channels

DMX channel	Value	Function
1	000 – 255	Red
2	000 – 255	Green
3	000 – 255	Blue
4	000 – 255	White

MODE 2: 6 DMX channels

DMX channel	Value	Function
1	000 – 255	Dimmer
2	000 – 008	No function
	009 – 255	Strobe from min to max
3	000 – 255	Red
4	000 – 255	Green
5	000 – 255	Blue
6	000 – 255	White

MODE 3: 8 DMX channels

DMX channel	Value	Function
1	000 – 255	Dimmer (not active on the channels 7 and 8)
2	000 – 008	No function
	009 – 255	Strobe from min to max (not be used on the channels 7 and 8)
3	000 – 255	Red
4	000 – 255	Green
5	000 – 255	Blue
6	000 – 255	White
7	000 – 255	Color macros 1
8	000 – 255	Color macros 2

MODE 4: 10 DMX channels

DMX channel	Value	Function
1	000 – 255	Dimmer (not active on the channel 7)
2	000 – 008	No function
	009 – 255	Strobe from min to max (not be used on the channels 7)
3	000 – 255	Red
4	000 – 255	Green
5	000 – 255	Blue
6	000 – 255	White
7	000 – 007	No function
	008 – 010	Macro 1
	011 – 020	Macro 2
	021 – 030	Macro 3
	031 – 040	Macro 4
	041 – 050	Macro 5
	051 – 060	Macro 6
	061 – 070	Macro 7
	071 – 080	Macro 8
	081 – 090	Macro 9
	091 – 100	Macro 10
	101 – 110	Macro 11
	111 – 120	Macro 12 (random)
	121 – 130	Macro 13
	131 – 140	Macro 14
	141 – 150	Macro 15
	151 – 160	Macro 16
161 – 170	Macro 17	

	171 – 180	Macro 18
	181 – 190	Macro 19
	191 – 255	Macro 20
8	000 – 255	Macro speed (if the speed increases, the synchronism between the macro decreases)
9	000 – 007	No function
	008 – 014	Letter “A”
	015 – 021	Letter “B”
	022 – 028	Letter “C”
	029 – 035	Letter “D”
	036 – 042	Letter “E”
	043 – 049	Letter “F”
	050 – 056	Letter “G”
	057 – 063	Letter “H”
	064 – 070	Letter “I”
	071 – 077	Letter “J”
	078 – 084	Letter “K”
	085 – 091	Letter “L”
	092 – 098	Letter “M”
	099 – 105	Letter “N”
	106 – 112	Letter “O”
	113 – 119	Letter “P”
	120 – 126	Letter “Q”
	127 – 133	Letter “R”
	134 – 140	Letter “S”
	141 – 147	Letter “T”
	148 – 154	Letter “U”
	155 – 161	Letter “V”
	162 – 168	Letter “W”
	169 – 175	Letter “X”
	176 – 182	Letter “Y”
	183 – 189	Letter “Z”
	190 – 195	Number “1”
	196 – 201	Number “2”
	202 – 207	Number “3”
208 – 213	Number “4”	
214 – 219	Number “5”	
220 – 225	Number “6”	
226 – 231	Number “7”	
232 – 237	Number “8”	
238 – 243	Number “9”	
244 – 249	Number “0”	
250 – 255	No function	
10	000 – 255	ID addresses (see the details as following)

ID addresses

DMX address	ID address	DMX address	ID address	DMX address	ID address	DMX address	ID address
000 – 009		150 – 159	15	220	31	236	47
010 – 019	1	160 – 169	16	221	32	237	48
020 – 029	2	170 – 179	17	222	33	238	49
030 – 039	3	180 – 189	18	223	34	239	50
040 – 049	4	190 – 199	19	224	35	240	51
050 – 059	5	200 – 209	20	225	36	241	52
060 – 069	6	210	21	226	37	242	53
070 – 079	7	211	22	227	38	243	54
080 – 089	8	212	23	228	39	244	55
090 – 099	9	213	24	229	40	245	56
100 – 109	10	214	25	230	41	246	57
110 – 119	11	215	26	231	42	247	58
120 – 129	12	216	27	232	43	248	59
130 – 139	13	217	28	233	44	249	60
140 – 149	14	218	29	234	45	250	61
		219	30	235	46	251 – 255	No function

MODE 5: 100 DMX channels

DMX channel	Value	Function
1 - 2 - 3 - 4	000 - 255	R1 - G1 - B1 - W1
5 - 6 - 7 - 8	000 - 255	R2 - G2 - B2 - W2
...
93 - 94 - 95 - 96	000 - 255	R24 - G24 - B24 - W24
97 - 98 - 99 - 100	000 - 255	R25 - G25 - B25 - W25

6. - COMBINATION

1. Put 2 pcs on the same plane

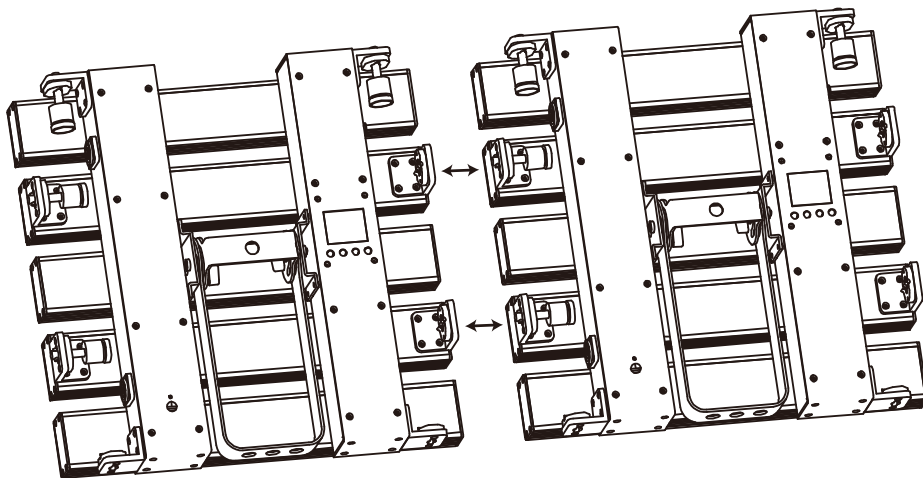

2. Merge and match the hole location

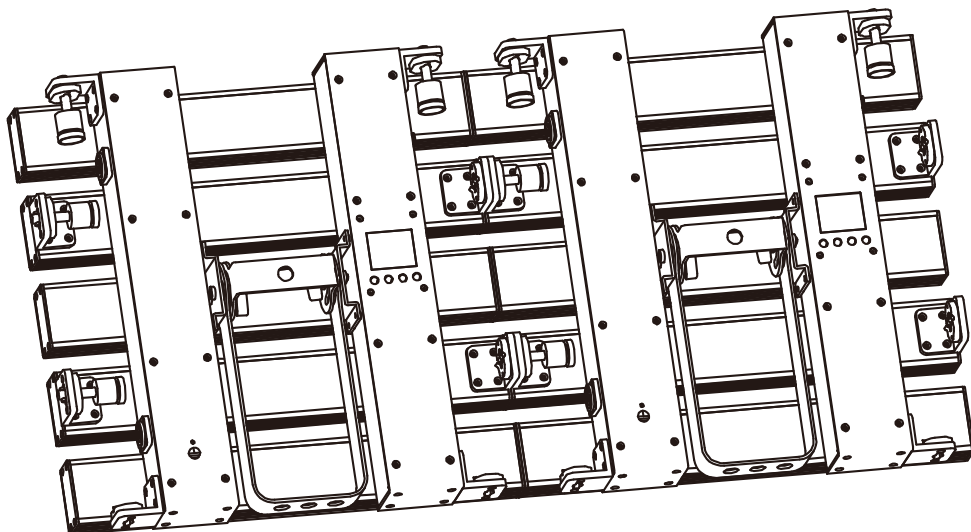

3. Press the quick lock, then rotate 90 degrees.
Then tighten the screw nut

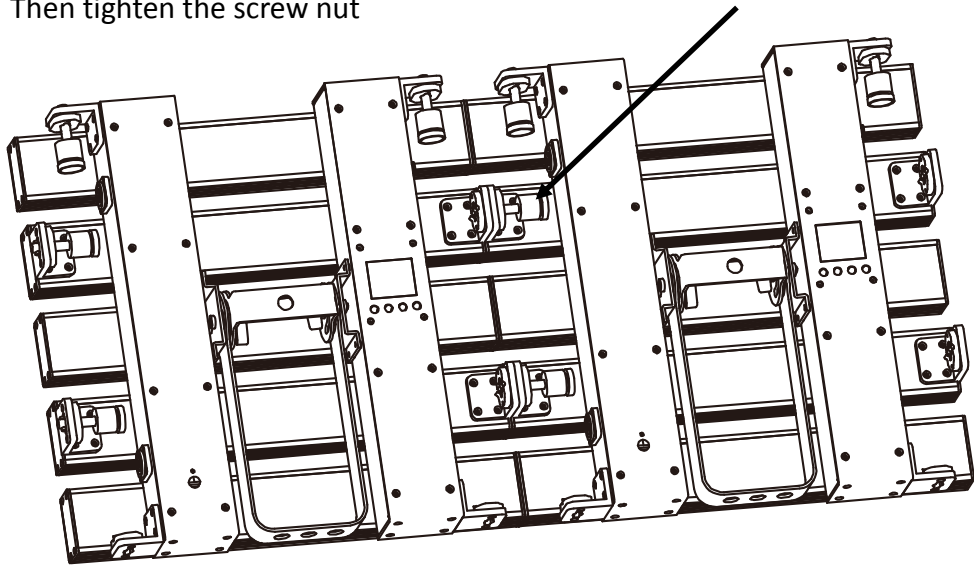

4. Put other pcs at the same way

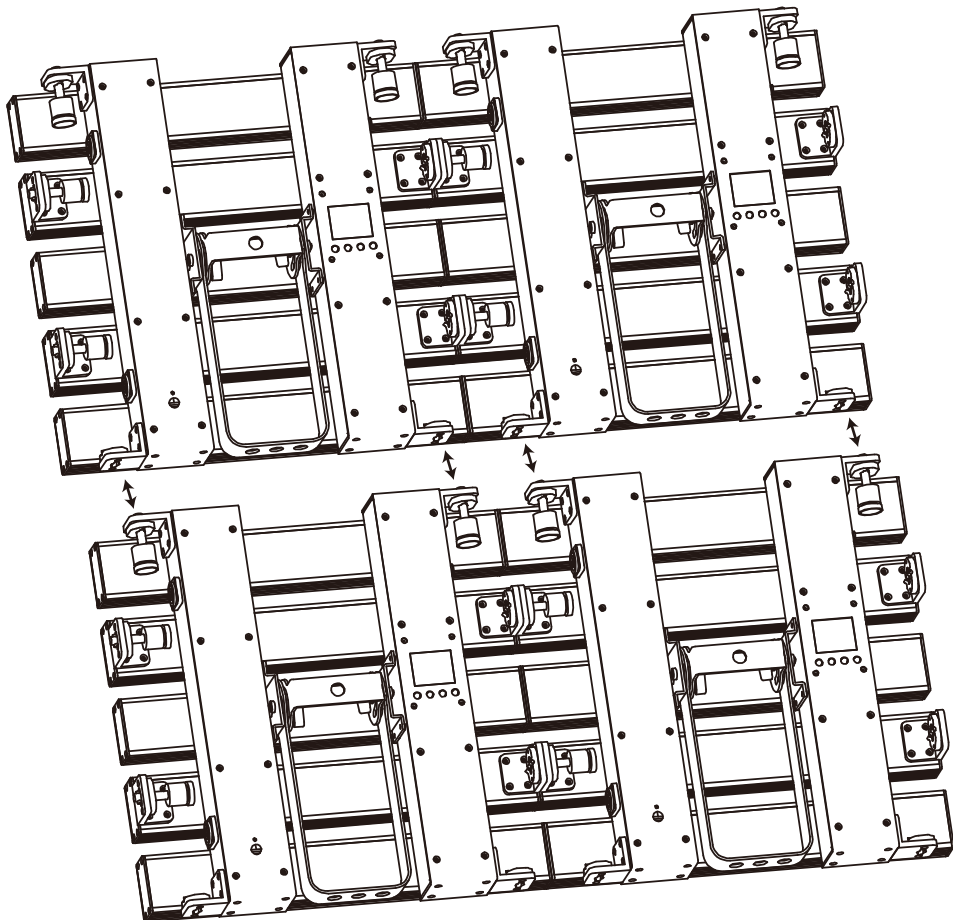

7. - MAINTENANCE

To ensure optimal performance, the unit must be frequently cleaned. Unplug the device from the mains and let it cool for at least 35 minutes to avoid the risk of burns. Use a vacuum cleaner or an air compressor and a soft brush or a lens cloth to remove the dust deposited. The lenses, like any other damaged part, must be replaced with original spare parts.

8. - TECHNICAL SPECIFICATIONS

- Power Supply: 100-240V, 50/60HZ
- LED: 25x10W – RGBW/FC
- Power consumption: 280W
- Operation Mode: Auto, Sound active, Master/slave, DMX512
- Electronic Dimming 0-100%
- DMX: 4 - 6 - 8 - 10 - 100 Channels
- Digital display for address and function setting
- Power input and power output for link
- Dimensions (L x H x D): mm. 399x399x113
- Weight: kg 6,8

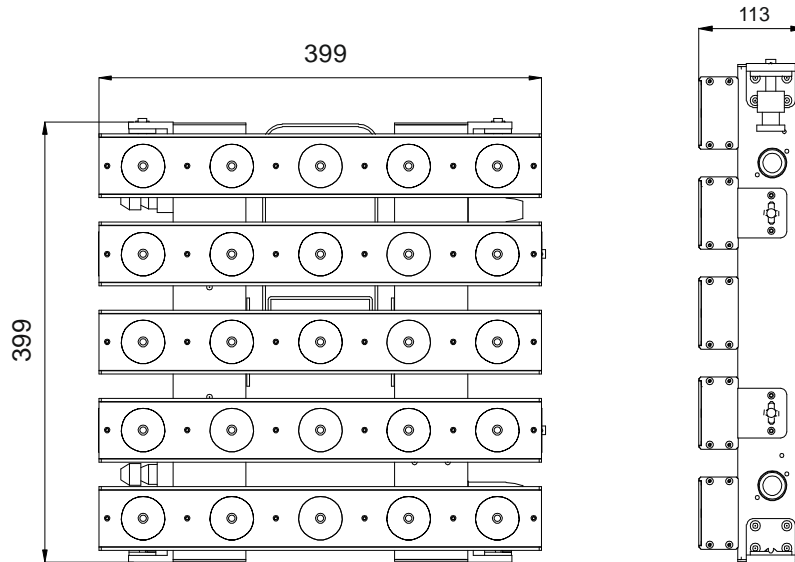









Proel S.p.A.
Via alla Ruenia 37/43
64027 Sant'Omero (TE) ITALY
Tel. +39 0861 81241
Fax. +39 0861 887862
Mail: info@proel.com
Web: www.proel.com