

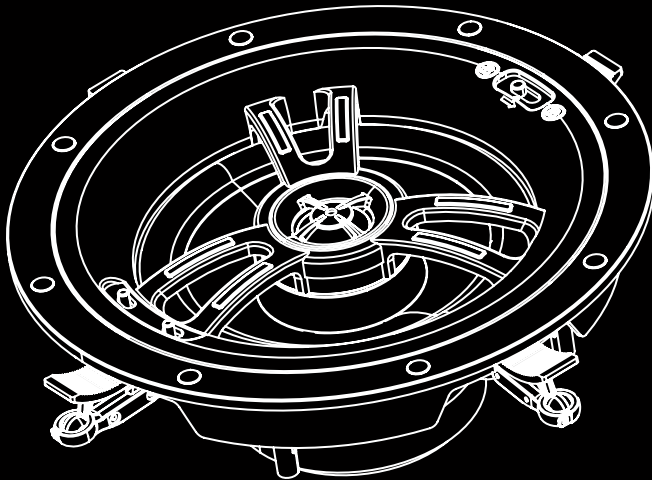

TRIANGLE  
MANUFACTURE ELECTROACOUSTIQUE

# SECRET



Mode d'emploi & Garantie  
Owner's manual & Warranty

---

TRIANGLE DISTRIBUTION FRANCE  
Avenue Flandres Dunkerques, ZI les Etomelles - 02200 Villeneuve Saint Germain  
FRANCE

**www.trianglehifi.com**

SITE INTERNET / WEBSITE

**resellers.trianglehifi.com**

NOS REVENDEURS / RESELLERS

**support.trianglehifi.com**

SUPPORT & FAQ



[facebook.com/trianglehifi](https://facebook.com/trianglehifi)



[twitter.com/trianglehifi](https://twitter.com/trianglehifi)

# SOMMAIRE / SUMMARY

---

<b>GARANTIE / WARRANTY</b>	<b>4</b>
<b>MODE D'EMPLOI - FRANÇAIS</b>	<b>7</b>
• Déballage	8
• Préparation	8
• Positionnement	9
• Branchement	10
• Installation ICT - IWT	11
• Installation EMT	12
<b>USER MANUAL - ENGLISH</b>	<b>13</b>
• Unpacking	14
• Preparation	14
• Speaker placement	15
• Connection	16
• Installation ICT - IWT	17
• Installation EMT	18
<b>INFORMATIONS TECHNIQUES / TECHNICAL INFORMATION</b>	<b>20</b>

# GARANTIE / WARRANTY

---

## **Félicitations pour l'achat de vos enceintes TRIANGLE.**

Afin de profiter de votre achat au maximum, nous vous proposons un enregistrement de votre produit. Cet enregistrement vous permettra de bénéficier des conseils de nos équipes, de recevoir des offres spéciales et d'obtenir une garantie de 2 ans sur vos enceintes TRIANGLE.

### **1- Enregistrement en ligne**

Rien de plus simple, vous pouvez vous enregistrer en deux clics à l'adresse suivante : <http://register.trianglehifi.com/>

### **2- Enregistrement par coupon de garantie**

Si vous souhaitez vous enregistrer via le coupon de garantie, il vous faut compléter le bon et nous l'expédier à l'adresse suivante :

**TRIANGLE DISTRIBUTION FRANCE**  
**44 rue Barreyre - CS 40099**  
**33300 Bordeaux Cedex FRANCE**

---

## **Thanks for buying a TRIANGLE product.**

We want you to enjoy your purchase to the fullest. The first step is an easy registration of your products. By doing this, you will benefit from helpful tips, products support, special offers and 2 years warranty.

### **1- Online registration**

Register your product easily online at the following address : <http://register.trianglehifi.com/>

### **2- Warranty card**

You can also register your product and validate your warranty by filling the warranty card and sending it to :

**TRIANGLE DISTRIBUTION FRANCE**  
**44 rue Barreyre - CS 40099**  
**33300 Bordeaux Cedex FRANCE**

## Note sur la garantie

Vos enceintes TRIANGLE bénéficient d'une garantie de 2 ans. Cette garantie prend effet à partir de la date d'achat et couvre tous les défauts de fabrication ou les dommages que pourraient subir vos enceintes, résultant de ces mêmes défauts. **Cette garantie est accordée uniquement au premier utilisateur du produit et seulement après l'enregistrement en ligne ou la réception du coupon de garantie par la société TRIANGLE.** Elle n'est pas transmissible en cas de revente dudit produit. De plus, elle cesserait de plein droit en cas de panne résultant d'un mauvais traitement ou d'une mauvaise manipulation.

### Sont exclus de la garantie :

- Bobine brûlée par excès de puissance
- Toute panne résultant d'une utilisation à des fins professionnelles (sonorisation, public address etc.)
- Toute panne résultant d'un stockage dans une pièce trop humide
- Membrane crevée ou arrachée
- Suspension déchirée
- Toute panne résultant d'un choc mécanique (chute, écrasement, etc.)
- Toute panne résultant de l'intervention d'une personne non habilitée par TRIANGLE.

## Note on the warranty

Your TRIANGLE loudspeakers are warranted for 2 years. This warranty takes effect from the date of purchase and covers any manufacturing defect or damage your loudspeakers could suffer as a result of these same defects. **This warranty is granted solely to the first owner of the product, and is not transmittable in the case of resale.** To validate your warranty, you will need to register online or mail the warranty coupon to TRIANGLE. Please note, this warranty is voided if any fault arises from ill-treatment or careless handling of the product.

### The following are not guaranteed :

- A burned voice-coil caused by overloading the driver
- Any fault occurring from professional usage (public sound systems, PA systems, etc.)
- Any fault resulting from storage in areas of high humidity
- A pierced or torn membrane
- A torn suspension
- Any fault resulting from a mechanical shock (ex if dropped or handled roughly)
- Any fault arising from servicing by anyone other than an authorized TRIANGLE service technician.

Nom de l'acheteur / Buyer's name : .....

Email : .....

Adresse personnelle / Personal Address : .....

Date d'achat / Date of purchase : ..... Nom du revendeur / Reseller's name : .....

Modèle / Model : ..... N° Série / Serial Number : .....

1er produit TRIANGLE / 1st TRIANGLE model :  Oui/Yes  Non/No

Précédent modèle TRIANGLE / Previous TRIANGLE model : .....

J'ai choisi le matériel TRIANGLE pour la raison suivante / I chose TRIANGLE product for the following reason :

- Conseil d'amis / Friend's advice
- Conseil d'un revendeur / Dealer's advice
- Démonstration lors d'une exposition / Demonstration during an exhibition
- Recommandation d'un journal ou site spécialisé / Recommendation from a magazine or website  
Lequel / which one : .....



GARANTIE / WARRANTY

GARANTIE / WARRANTY



MODE D'EMPLOI

---

FRANÇAIS

## DÉBALLAGE

Ouvrir le carton, puis sortir l'enceinte. Lors du déballage, si vous remarquez un défaut sur un élément, contactez votre revendeur. Avant de jeter les emballages, vérifiez qu'il ne reste rien à l'intérieur :

- enceinte SECRET
- grille
- notice d'utilisation
- patron de découpe
- outil de démontage de la grille (crochet)

## PRÉPARATION

Les enceintes à intégrer de la gamme SECRET sont destinées à être installées dans les murs ou les plafonds. Pour cela, il est nécessaire de faire une ouverture dans les cloisons qui recevront les enceintes. Le tableau suivant indique les dimensions d'ouverture et de profondeur d'encastrement nécessaires à l'installation :

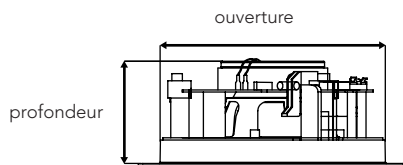

	ICT4	ICT5	ICT7/7+	EMT7	ICT8	IWT7	IWT8
<b>Ouverture nécessaire</b>	Ø 152 mm	Ø 176 mm	Ø 206 mm	Ø 202 mm	Ø 245 mm	271x168 mm	337x216.5 mm
<b>Profondeur d'encastrement minimale</b>	70.5 mm	77.5 mm	91.5 mm	85 mm	106 mm	87 mm	100 mm

Avant tout perçage, assurez-vous que les emplacements correspondants dans le mur/plafond sont libres de toute obstruction, tel que le passage d'un conduit d'aération, tuyau ou câble électrique pouvant gêner l'installation.

Grâce au gabarit fourni, tracez une ligne au mur/plafond puis découpez la forme en utilisant un outil approprié.

Si vous souhaitez davantage d'informations concernant l'installation de vos enceintes de la gamme SECRET, n'hésitez pas à contacter votre revendeur Triangle.



## POSITIONNEMENT DES ENCEINTES

Les enceintes de la gamme SECRET sont conçues pour garantir une haute qualité d'écoute dans la plupart des environnements. Afin de vous garantir la meilleure expérience d'écoute possible, il est préférable de respecter certaines recommandations selon le type d'utilisation recherché.

De manière générale, évitez de placer les enceintes SECRET trop près d'un coin de mur ou d'un obstacle (colonne etc.), qui risque d'affecter l'acoustique en créant des résonances indésirables.

### Installation Stéréo

Pour une utilisation stéréo de deux enceintes SECRET, il est nécessaire d'espacer les enceintes entre 3 et 5 mètres l'une de l'autre, de manière symétrique par rapport à la zone d'écoute principale.

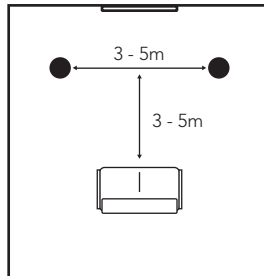

### Installation Home cinéma

Dans le cas d'une utilisation des enceintes SECRET pour une installation Home Cinéma, les enceintes avant doivent se trouver approximativement à 0.5m de l'écran. Les enceintes encastrables IWT pour le mur doivent être placées sur les côtés, sous l'écran, ou encore derrière s'il s'agit d'un écran acoustiquement transparent. Les voies arrière doivent être placées à proximité de la zone d'écoute principale.

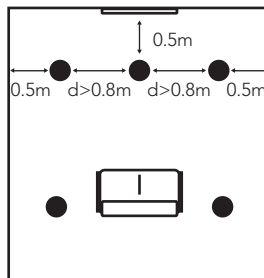

## BRANCHEMENT

Les enceintes de la gamme SECRET sont relativement faciles à installer. Pour garantir une installation optimale suivre attentivement les étapes suivantes.

### Brancher le câble

Prévoir au préalable de passer les câbles dans le mur/plafond afin de raccorder vos enceintes SECRET à l'amplificateur. Laissez suffisamment de longueur de câble afin de brancher facilement ces derniers sur les bornes de l'enceinte. Le diamètre maximum pouvant être accueilli par les borniers des enceintes est de 4.5mm.

Utilisez du câble de haute qualité : les longueurs de câble nécessaires pour ce type d'installation sont importantes, il est donc nécessaire de privilégier un câblage qui altérera le moins possible la dynamique du signal jusqu'à vos enceintes.

Dénudez, puis branchez le câble sur le bornier à poussoir. Veillez à respecter la polarité du branchement : le câble de la borne positive de l'amplificateur doit être branché sur la borne rouge, le câble de la borne négative doit être branché sur la borne noire.

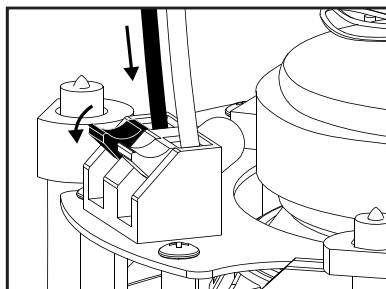
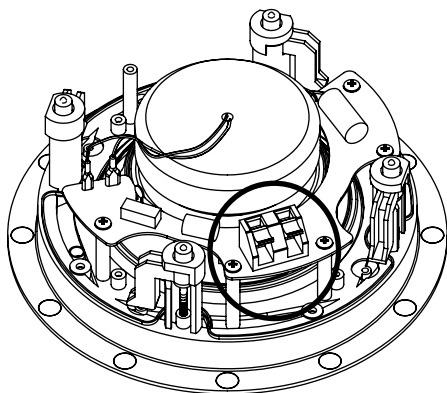

EMT7 seulement

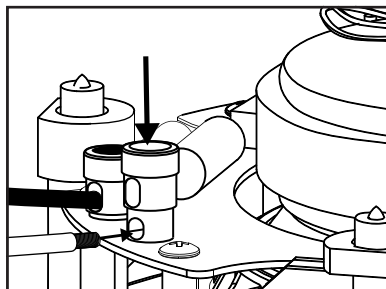

## INSTALLATION ICT - IWT

Une fois l'enceinte branchée, assurez-vous que les crochets de serrage sont tournés de façon à ne pas gêner le passage de l'enceinte dans son emplacement. Insérez alors l'enceinte dans la paroi de manière à ce que le bord de celle-ci soit au ras du mur/plafond. **Attention** à ne pas coincer le câble pendant l'installation.

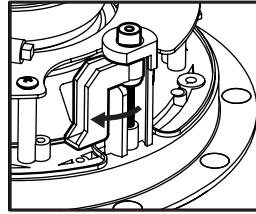
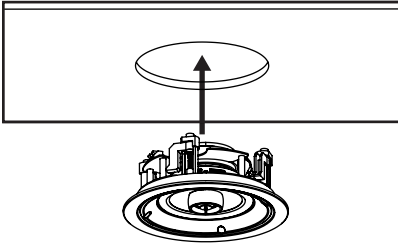

Enfin, serrez les crochets de serrage pour fixer l'enceinte à l'aide d'un tournevis cruciforme. **Attention** à ne pas abîmer la membrane de l'enceinte pendant la manipulation.

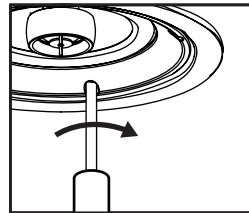
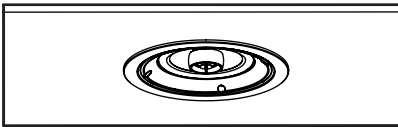

Pour finir, installez la grille aimantée sur l'enceinte. L'enceinte est prête à être écoutée. Pour retirer la grille, utilisez l'outil de démontage fourni.

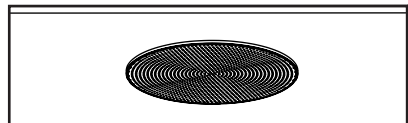
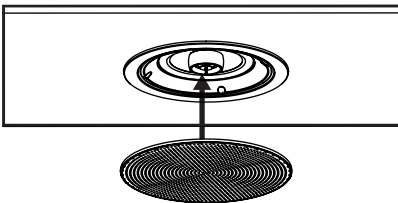

Le niveau des aigus et graves des enceintes IWT peut être ajusté selon vos besoins (0/-3 dB) grâce aux poussoirs dédiés sur les différents produits.

## INSTALLATION EMT

Une fois l'enceinte branchée, assurez-vous que les crochets de serrage sont tournés de façon à ne pas gêner le passage de l'enceinte dans son emplacement.

(A) Insérez alors l'enceinte dans la paroi de manière à ce que le bord de celle-ci soit au ras du mur/plafond.

**Attention** à ne pas coincer le câble pendant l'installation.

(B) Veuillez d'une main maintenir le pourtour de l'enceinte puis de la seconde faire tourner le centre dans le sens horaire avec l'aide des bras centraux, ce qui verrouillera la position de l'enceinte (C).

(D) Puis placer le bouton à poussoir sur la position « lock » 

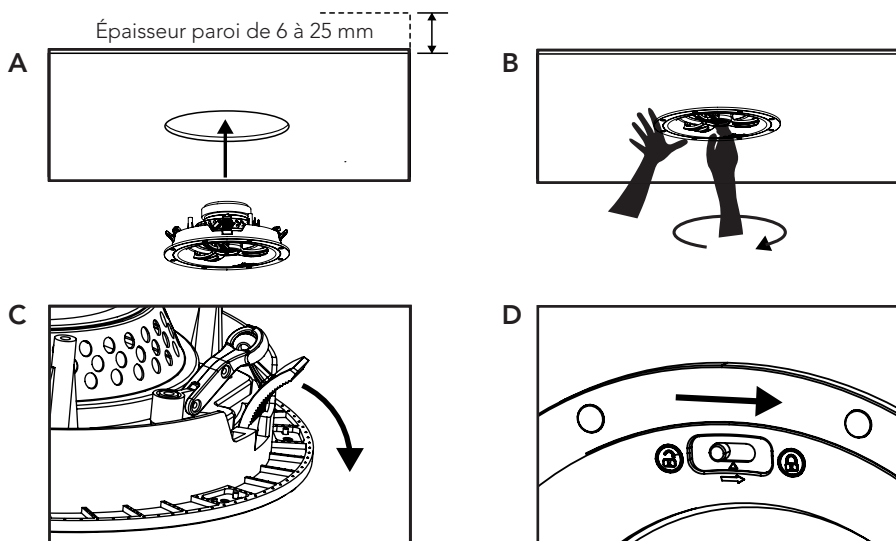

Pour finir, installez la grille aimantée sur l'enceinte (E). L'enceinte est prête à être écoutée.

Le niveau des aigus et graves des enceintes EMT peut être ajusté selon vos besoins (F).

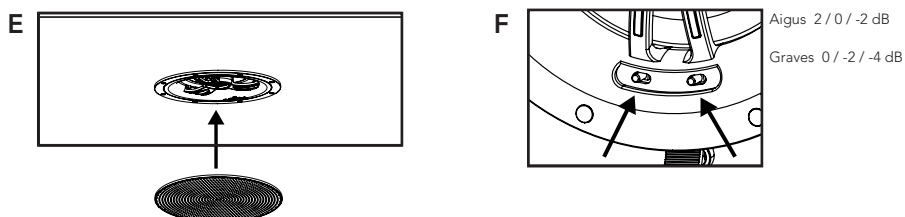

# USER MANUAL

---

## ENGLISH

## UNPACKING

Open the box, and take out the speaker. If you notice any defects in one of the elements as you unpack, please get in touch with your reseller. Before disposing of the packaging, make sure there is nothing left inside. Each box contains :

- SECRET speaker
- Grill
- User manual
- Cutting pattern
- Tool to dismount the grill (hook)

## PREPARATION

The custom installation speakers of the SECRET range are designed to be installed in walls or ceilings. To do so, you will need to make an opening in the partitions where the speakers can be installed. The following table indicates the dimensions of the openings and the installation depth needed for the installation:

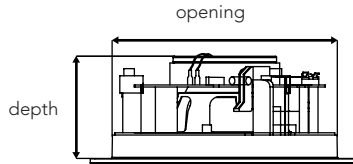

	ICT4	ICT5	ICT7/7+	EMT7	ICT8	IWT7	IWT8
<b>Needed opening</b>	Ø 6.69"	Ø 6.93"	Ø 8.11"	Ø 7.9"	Ø 9.64"	10.67 x 6.61"	13.3 x 8.5"
<b>Minimum installation depth</b>	2.75"	3.03"	3.58"	3.3"	4.17"	3.42"	3.9"

Before drilling, you should make sure the locations chosen in the wall/ceiling are free of obstructions such as pipes, ducts or wiring that will interfere with the installation.

Using the supplied pattern, draw a line on the wall/ceiling, then cut the shape using an appropriate tool.

In the event you wish to receive more informations about the installation of your SECRET speakers, you should contact your Triangle reseller.

## SPEAKER PLACEMENT

The SECRET range speakers have been developed to guarantee a high quality sound in most environments. In order to ensure the best possible listening experience, it is advisable to follow certain recommendations depending on the type of use wanted.

As a general rule, avoid placing the speakers too close to a corner or an obstacle (e.g. a pillar, etc.), that could affect the acoustics by creating unwanted reflections.

### Stereo setup

For a stereo setup, the SECRET speakers should be located between 9 and 16 feet apart, on a symmetrical basis from the main listening position

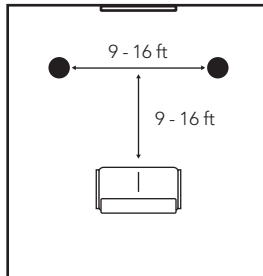

### Home theater setup

To use the SECRET speakers in a home theatre setup, the front and center speakers must be located approximately 2 ft in front of the screen. The IWT in-wall speakers must be put on the sides, under the screen, or behind, if the screen is acoustically transparent. The rear speakers must be placed close to the main listening position.

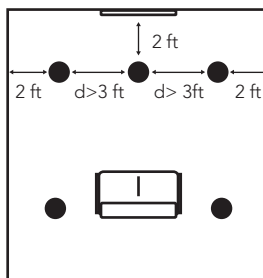

## CONNECTION

The speakers of the SECRET range are fairly easy to install. To ensure an optimal installation, please follow these steps carefully.

First, ensure you route the cables through the wall/ceiling in order to connect your SECRET speakers to the amplifier. Leave some spare cables to ease connecting them to the terminals on the back of the speaker. The maximum cable diameter accepted by the terminals is 4.5mm.

Use high-quality cables: the length of the cables needed for this type of installation is important. It is therefore necessary to use cables that least influence the speaker's signal dynamics .

Strip the cable, and then connect it to the spring terminal. Ensure that the speaker connexion polarity is correct: the cable of the positive terminal on the amplifier must be connected to the red terminal, the cable of the negative terminal must be connected to the black terminal.

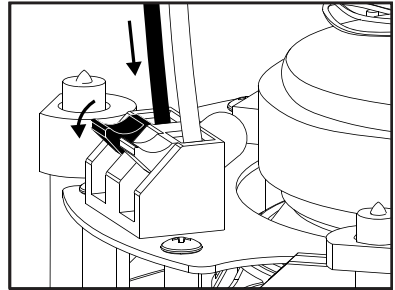
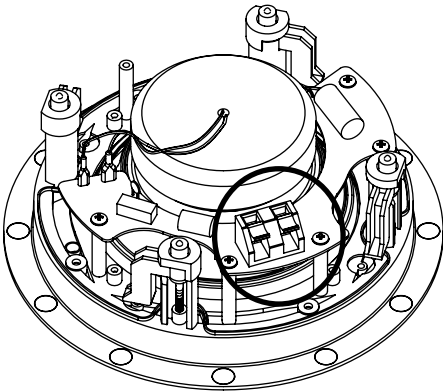

EMT7 only

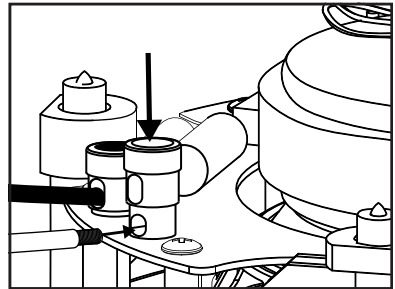



## INSTALLATION ICT - IWT

Once the speaker is connected, ensure that the tightening hooks are placed so they don't stop the speaker from entering into its allocated slot. Insert the speaker into the partition in a manner so the edge is at the level with the wall/ceiling. **Beware** not to trap the cables during the installation.

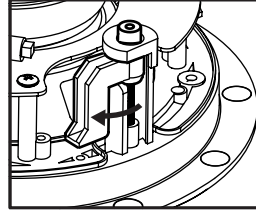
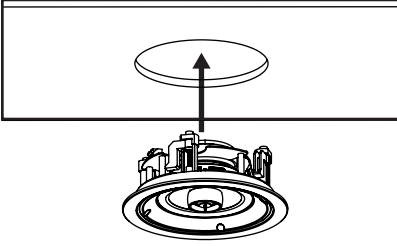

Then, secure the tightening hooks to fasten the speaker with a cross-head screwdriver.

**Take care** of not damaging the membrane of the speaker during installation.

Finally, install the magnetic grill on the front of the speaker.

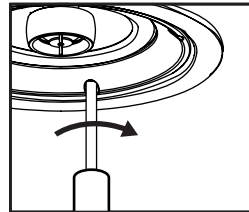
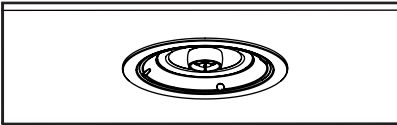

The speaker is ready for use. To remove the grill, use the dismantling tool that is supplied.

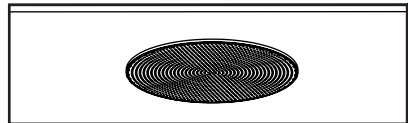
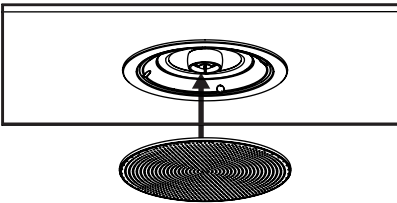

The bass and treble level of IWT can be adjusted to your liking by using the available switches.

## INSTALLATION EMT

Once the speaker is connected, ensure that the tightening hooks are placed so they don't stop the speaker from entering into its allocated slot.

(A) Insert the speaker into the partition in a manner so the edge is at the level with the wall/ ceiling. **Beware** not to trap the cables during the installation.

(B) With one hand hold the outer rim of the in-ceiling mount, with the other hand rotate clockwise the center part of the speaker using the three center arms. This will lock the speaker onto your ceiling. (C).

(D) Then push button on the « lock » position 

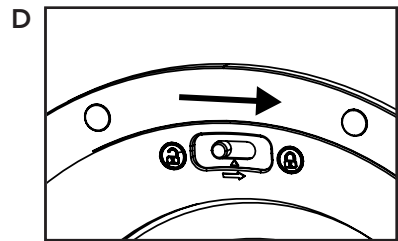
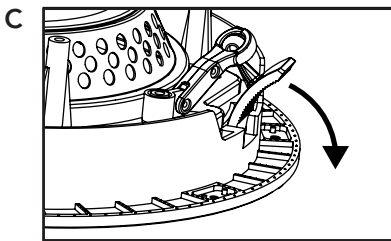
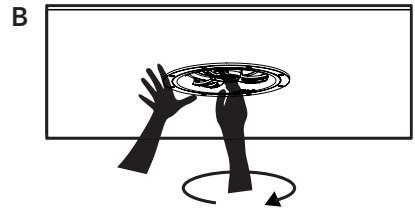
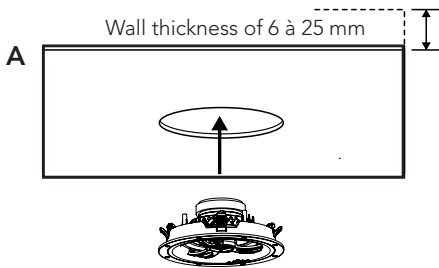

Finally, install the magnetic grill on the front of the speaker (E). The speaker is ready for use.

The bass and treble level of EMT can be adjusted to your liking by using the available switches. (F)

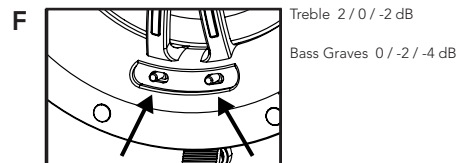
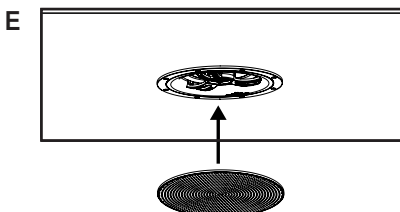



# GAMME SECRET / SECRET RANGE

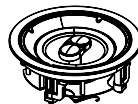
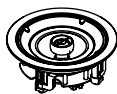

Spécifications Techniques Technical Specifications	ICT4	ICT5	ICT7	ICT7+
Type	Encastrable In-Ceiling	Encastrable In-Ceiling	Encastrable In-Ceiling	Encastrable In-Ceiling
Diamètre haut-parleur Driver diameter	10 cm 4"	13 cm 5.25"	17 cm 6.5"	17 cm 6.5"
Diamètre tweeter Tweeter diameter	13 mm 0.5"	20 mm 0.8"	25 mm 1"	25 mm 1"
Tweeter orientable Movable tweeter	Non No	Oui Yes	Oui Yes	Oui Yes
Réglage tweeter/medium Tweeter/medium setting	Non No	Non No	Non No	Non No
Sensibilité (1W/1m) Sensitivity	88 dB	90 dB	90 dB	90 dB
Bande passante (+/- 3dB) Bandwidth	80 Hz - 20 KHz	60 Hz - 20 KHz	55 Hz - 20 KHz	55 Hz - 20 KHz
Puissance musicale Musical power	90W	110W	140W	140W
Impédance minimum Minimal impedance	6.8 ohms	7.2 ohms	6.9 ohms	6.9 ohms
Dimensions (mm / inch)	Ø 190 x 75 Ø 7.48 x 2.95	Ø 216 x 82 Ø 8.5 x 3.22	Ø 246 x 96 Ø 9.68 x 3.77	Ø 246 x 96 Ø 9.68 x 3.77
Poids de l'enceinte Net weight	1,0 kg 2.20 lbs	1,24 kg 2.73 lbs	1.64 kg 3.62 lbs	1.64 kg 3.62 lbs

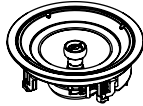
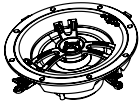

EMT7	ICT8	IWT7	IWT8
Encastrable In-Ceiling	Encastrable In-Ceiling	Encastrable In-Wall	Encastrable In-Wall
17 cm 6.5"	20 cm 8"	17 cm 6.5"	20 cm 8"
25 mm 1"	25 mm 1"	25 mm 1"	25 mm 1"
Oui Yes	Oui Yes	Oui Yes	Oui Yes
Oui : 0 / -4 dB Yes	Non No	Oui : 0 / -3 dB Yes	Oui : 0 / -3 dB Yes
90 dB	91 dB	90 dB	91 dB
55 Hz - 20 KHz	55 Hz - 20 KHz	60 Hz - 20 KHz	40 Hz - 20 KHz
140W	160W	140W	160W
6.9 ohms	7 ohms	7.1 ohms	7 ohms
Ø 230 x 86 Ø 7.9 x 3.77	Ø 284 x 111 Ø 11.18 x 4.37	311x208x92 12.24x8.18x3.66	311x208x92 12.24x8.18x3.66
1.6 kg 3.5 lbs	2.33 kg 5.14 lbs	1.67 kg 3.68 lbs	2.13 kg 4.69 lbs



TRIANGLE

MANUFACTURE ELECTROACOUSTIQUE