

XGIMI HORIZON PRO

XGIMI HORIZON

USER GUIDE

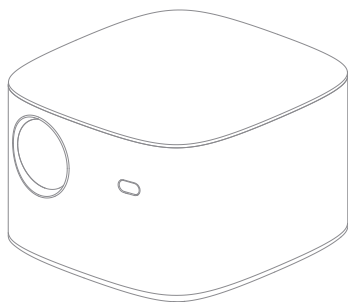

English	1
Deutsch	13
Español	25
Français	37
Italiano	49
Polskie	61
Português	73
Русский	85
日本語	97
繁体中文	109
한국어	121
اللغة العربية	133

Please read the Product Instructions carefully before using the product

Thank you for purchasing and using the products of Chengdu XGIMI Technology Co., Ltd. (hereinafter referred to as "XGIMI Technology" or "XGIMI"). You should read the Product Instructions carefully before using this product for both your safety and interests.

XGIMI Technology disclaims all responsibilities for any personal injury, damage to property, or other loss that may occur as a result of improper unsafe use of this product.

About the Product Instructions (hereinafter referred to as the "Instructions")

The copyright of the Instructions belongs to XGIMI Technology.

Trademarks and names mentioned in the Instructions belong to their respective right owners.

In case of inconformity between the content of the Instructions and the actual product, the actual product shall prevail.

Any objections to any content or clause found within the Instructions should be reported to XGIMI Technology in written form within 7 days after the purchase; otherwise, it will be assumed that you agree to, understand, and accept all the content of the Instructions.

Google, Android TV and Chromecast built-in are trademarks of Google LLC.

Google Assistant is not available in certain languages and countries. Availability of services varies by country and language.



HDMI High-Definition Multimedia interface, and the HDMI Logo are trademarks or registered trademarks of HDMI Licensing Administrator, Inc.



For DTS patents, see <http://patents.dts.com>. Manufactured under license from DTS Licensing Limited. DTS, DTS-HD, DTS Studio Sound, and the DTS-HD logo are registered trademarks or trademarks of DTS, Inc. in the United States and other countries. © 2020 DTS, Inc. ALL RIGHTS RESERVED.



Dolby, Dolby Audio, and the double-D symbol are trademarks of Dolby Laboratories Licensing Corporation.

* Model: XK03H/XK03K

* XGIMI Technology reserves the right to interpret and amend the Instructions.

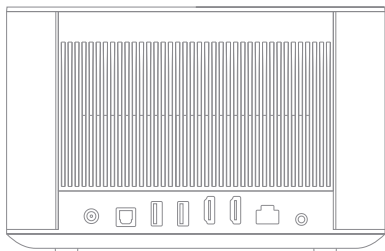

DC IN



OPTICAL



USB2.0



USB2.0



HDMI 1/ARC



HDMI 2



LAN



AUDIO

* Use HDMI 2.0 cables when using HDMI 2.0 interfaces.

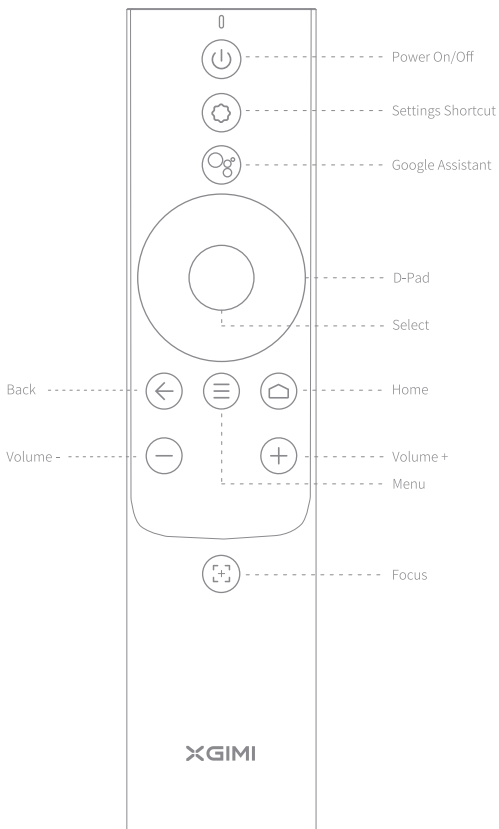

1 Device on/off

Connect to the power source, and press the "⊙" button to turn on the device.

When the device is on, press the "⊙" button to turn off the device.



2 Remote control pairing

Place the remote control within 10 cm of the device, press "↵" and "⬆" simultaneously until an indicator light begins flashing. This means that the remote control enters the pairing mode. When a "Ding" is heard, the connection is successful.

If the pairing fails, it will exit after 30 seconds. Repeat the above steps after exiting.

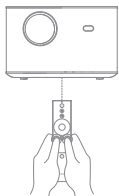

3 Automatic focus adjustment/Remote focus adjustment

When the automatic focus adjustment function is enabled, the frame will be adjusted automatically when you turn on the device or move it to another location.

Enable automatic focus by pressing "⌂". After holding on to the "⌂" button to enable manual focus adjustment, you can manually adjust the focus by pressing the "left/right" button or the "VOL+/-" button. After the adjustment, you can press other buttons to exit.

4 Automatic keystone correction

When the automatic keystone correction function is enabled, the frame will be adjusted automatically if you move the device to another location.

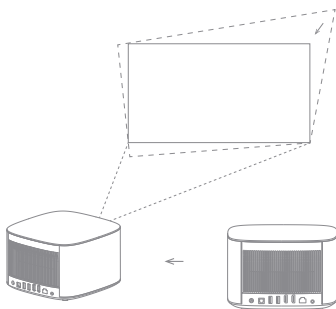

When the automatic obstacle avoidance function is enabled, the frame will automatically avoid obstacles if there are obstacles in the projection area. When the automatic screen alignment function is enabled, the frame will automatically match the screen if there is a 16:9 or 16:10 screen in the projection area.

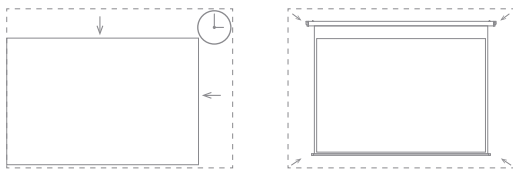

Press the "O" button on the remote control to enter the "Keystone Correction" page. Select "Auto Keystone Correction" to enable the automatic keystone correction function. Select "Manual Keystone Correction" to adjust the four points and the size of the frame.

5 Google Assistant

Talk to Google to control your TV using your voice.

Press the Google Assistant button on your remote to search for movies and shows, get recommendations to match your mood, get answers, control smart home devices, and more.

6 Bluetooth speaker

Use mobile Bluetooth settings to search for "XGIMI HORIZON PRO" or "XGIMI HORIZON" to pair with the device and play songs.

If you need to turn off the projection frame during music playback, you can press the "Power" button and select "Display Off" .

7 More settings

At any interface, you can press the "⊙" button on the remote control to quickly set your device. To configure more settings, go to the "All Settings" page.

The main settings are described as follows:

- **Brightness and color**
Select a brightness mode, such as standard, bright, eye-protection, and adjust the brightness level.
If the "Environmental Adaptation" function is enabled, the device can automatically adjust the brightness based on the ambient brightness.
- **Image mode**
Select different image modes in different scenarios, such as movie, football, office, and game, to adjust the image parameters of the video or signal source. The low-latency option is available in game mode.

- Sound effect

Select different sound effects in different scenarios, such as movie, music, and sport, to enjoy the optimal sound experience.

- Focus calibration

If the automatic focus adjustment function is not as good as before after long-term use, you can tune the automatic focus adjustment function through "Focus Calibration".

Note: When calibrating, make sure that the device is in the front projection state and that it is 1 to 2 meters away from the wall or screen.

- Keystone calibration

If you are not satisfied with the effect of the automatic keystone correction function, you can recalibrate the automatic keystone correction function through "Keystone Calibration".

Note: When calibrating, make sure that the device is in the front projection state and that it is 1 to 2 meters away from the wall or screen.

- Gyro calibration

If the automatic keystone correction function is not as good as before after long-term use, you can recalibrate the gyro through "Gyro Calibration" to optimize the effect of automatic keystone correction.

Note: Make sure that the device is placed horizontally during calibration.

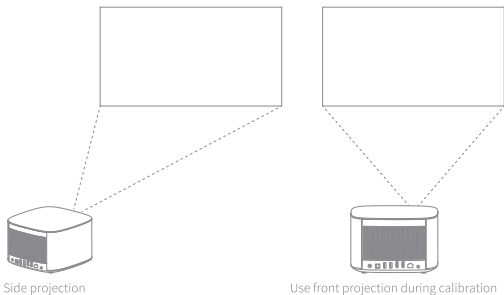

8 Online upgrade

Check the latest version and upgrade the system through "Settings" -> "Device Preferences" -> "About" -> "System Update".

9 Chromecast Built-in™

Chromecast built-in

Easily cast your favorite movies, music, and more to your TV with Chromecast built-in.

Simply tap the Cast button from apps you already know and love to stream entertainment from your phone, tablet or laptop to the TV. While you're streaming, you can keep using your phone for other things- scroll through social media, send a text, and even accept calls.

Important Precautions

Correct use of the device:

- Do not face lens into eyes because the strong projector light may cause injury to the eyes.
- Do not block the air inlet/outlet of the device in order to avoid damage to internal electronic devices arising from normal heat dissipation failure of the device.
- Do not wipe the lens directly with cleaning tools including paper and cloth in order to avoid damage to the lens. Please clean up the dust on the lens surface through clean air blowing.
- Do not wash the device with chemicals, detergents, or any liquid in order to prevent the circuit board from being corroded by rainwater, moisture, and mineral-containing liquids.
- Keep the device and its components and accessories out of reach of children.
- Make sure that the device is used in a dry and ventilated environment.
- Do not store the device in overheated or overcooled places, because extreme temperatures will shorten the life of electronic devices. Place and use the device in an environment of 0°C-40°C.
- Do not put the device into any heating equipment (such as dryer and microwave oven) for drying.
- Do not firmly extrude the device or place barriers on it or its back to avoid damage to the device.
- Do not throw, strike, or sharply vibrate the device to avoid damage to the internal circuit board.
- Do not try to disassemble and assemble the device yourself. If any issue occurs, please contact the after-sales service of XGIMI.
- Do not repair any product on your own. If the device or any component cannot work properly, consult the after-sales service of XGIMI in a timely manner or return it to the factory for repair.

FCC warning

The device meets provisions of part 15 of FCC rule. Operation meets the following 2 conditions: (1) the device will not cause harmful interference, and (2) the device must accept any interference received, including interference that may result in accidental operations. User manual or operating instructions shall remind users that intentional or unintentional modification and replacement of radiators without explicit approval from the responsible compliance party may prevent the user from operating the device. If the manual is provided in a form other than paper, such as, provided in computer disk through the Internet, then the information required in the section can be included in the manual in the alternative form under the premise that users can have access to the form information.

Notes: the device has been tested to meet restrictions of part 15 of FCC rule on B-class digital device. These restrictions are aimed at providing the effective prevention of harmful interference in a residential installation. If installation and use are not made according to the instructions, the device will generate and radiate radio frequency energy, and may cause harmful interference to radio communication. However, there is no guarantee that interference will not occur in a particular installation. If the device does cause harmful interference to radio or television reception (determined by stopping and starting the device), it is suggested that users should attempt to correct the interference by one or more of the following measures:

- Reposition direction of receiving antenna.
- Increase the distance between the device and the receiver.
- Connect the device into an outlet on a circuit different from that to which the receiver is connected..
- Consult distributors or experienced radio/television technicians to seek help
- This device is acting as a slave and operating in the 2.4 GHz (2402-2480 MHz, 2412-2462 MHz) band or 5 GHz (5.180 GHz-5.240 GHz, 5.260 GHz-5.320 GHz, 5.500 GHz-5.700 GHz, 5.745 GHz-5.825 GHz) band.

CE Maintenance

1. Use carefully with the earphone; excessive sound pressure from earphones and headphones can cause hearing loss.
2. The product shall only be connected to a USB interface of version USB2.0.
3. Adapter shall be installed near the equipment and shall be easily accessible.
4. EUT Operating temperature range: 0°C-40°C.
5. Adapter:

The plug is considered as a disconnect device of the adapter.

Power supply and ADP (rating):

① Input: AC 100-240 V 50/60 Hz 4.0 A

Output: DC 19.0 V 13.16 A

② Input: AC 200-240 V 50 Hz 2.0 A

Output: DC 19.0 V 11.58 A

6. The device complies with RF specifications when the device is used at a distance of 20 cm away from your body.

7. To prevent possible damage to hearing, do not listen at high volume levels for long periods.



Declaration of Conformity

Chengdu XGIMI Technology Co., Ltd. hereby declares that this product is in compliance with the essential requirements and other relevant provisions of Directive 2014/53/EU.

This product is allowed to be used in some of EU member states. For example, the device can be used in the following Member States:

Operations in the 5.15-5.25 GHz band are restricted to indoor usage only.

This Frequency applies to the following Member States or the geographical area within a Member State where restrictions on putting into service or requirements for authorisation of use exist.



BE	HR	AT
BG	IT	PL
CZ	CY	PT
DK	LV	RO
DE	LT	SI
EE	LU	SK
IE	HU	FI
EL	MT	SE
ES	NL	UK
FR		

IC Warning

This device complies with Industry Canada licence-exempt RSS standard(s).

Operation is subject to the following two conditions:

- (1) This device may not cause interference, and
- (2) This device must accept any interference, including interference that may cause undesired operation of the device.

Radiation Exposure Statement

For remote control, this device complies with FCC and IC radiation exposure limits set forth for an uncontrolled environment.

The transmitter shall not be placed or operated in conjunction with any other antenna or transmitter.

For the LED projector, the device meets FCC radiation exposure limits specified for uncontrolled environments. In the installation and operation of the device, the distance between radiator and body should be at least 20 cm.

Notes: 5150-5250 MHz frequency range is only for indoor use.

This Frequency applies to the following Member States or the geographical area within a Member State where restrictions on putting into service or requirements for authorisation of use exist.

Disposal instructions for used products:



The product is designed and manufactured with high quality materials and components that are recyclable.



This symbol on the product indicates that it is protected under the Directive 2012/19/EU.

EAC RoHS

* Only use attachments/accessories specified or provided by the manufacturer (such as the exclusive supply adapter etc).

* Beware that this product may emit harmful light radiation.



**Low Blue Light
(Hardware
Solution)**

www.tuv.com
ID 0217008581

Excessive blue light of display products can cause eye fatigue, insomnia and other adverse reactions. This product is a low blue TÜV Rheinland certified products, by reducing the blue light component technology, can reduce eye fatigue and other adverse reactions to some extent.

In order to protect your eyesight, it is still recommended avoiding watching for a long time. If you feel eye strain, it can be relieved by looking into the distance or doing eye health exercises.

Bitte lesen Sie vor Verwendung des Produkts die Produktanweisungen aufmerksam durch.

Vielen Dank, dass Sie sich für den Kauf und die Nutzung der Produkte von Chengdu XGIMI Technology Co., Ltd. (im Folgenden als „XGIMI Technology“ oder „XGIMI“ bezeichnet) entschieden haben. Aus Sicherheitsgründen und aus eigenem Interesse sollten Sie die Produktanweisungen aufmerksam lesen, bevor Sie dieses Produkt verwenden.

XGIMI Technology lehnt jegliche Haftung für Personenschäden, Sachschäden oder anderweitige Verluste, die als Folge der unsachgemäßen oder unsicheren Verwendung dieses Produkts auftreten können, ab.

Info zu den Produktanweisungen (im Folgenden als „Anweisungen“ bezeichnet)

Die Urheberrechte der Anweisungen liegen bei XGIMI Technology.

Die in den Anweisungen erwähnten Marken und Namen gehören ihren jeweiligen Rechteinhabern.

Bei Nichtübereinstimmung des Inhalts der Anweisungen mit dem eigentlichen Produkt hat das eigentliche Produkt Vorrang.

Einwände gegen Inhalte oder Abschnitte in diesen Anweisungen sollte XGIMI Technology schriftlich innerhalb von 7 Tagen nach dem Kauf gemeldet werden; andernfalls wird davon ausgegangen, dass Sie dem gesamten Inhalt der Anweisungen zustimmen und diese verstehen.

Google, Android TV und Chromecast integriert sind Marken von Google LLC.

Google Assistant ist in bestimmten Sprachen und Ländern nicht verfügbar. Die Verfügbarkeit der Dienste variiert je nach Land und Sprache.



High-Definition Multimedia Interface (HDMI) und das HDMI-Logo sind Marken oder registrierte Marken von HDMI Licensing Administrator, Inc.



Informationen zu DTS-Patenten finden Sie unter <http://patents.dts.com>. Hergestellt in Lizenz von DTS Licensing Limited. DTS, DTS-HD, DTS Studio Sound und das DTS-HD-Logo sind in den Vereinigten Staaten und anderen Ländern eingetragene Marken von DTS, Inc. © 2020 DTS, Inc. ALLE RECHTE VORBEHALTEN.



Hergestellt in Lizenz von Dolby Laboratories. Dolby, Dolby Audio, Pro Logic und das Doppel-D-Symbol sind Marken der Dolby Laboratories Licensing Corporation.

* Modell: XK03H/XK03K

* XGIMI Technology behält sich das Recht zur Auslegung und Änderung der Anweisungen vor.

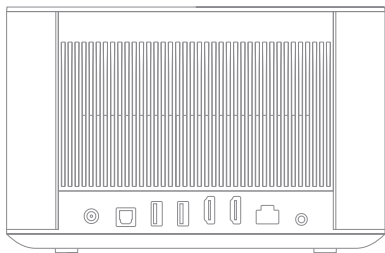

DC IN



OPTICAL



USB2.0



USB2.0



HDMI 1/ARC



HDMI 2



LAN



AUDIO

* Verwenden Sie bei Nutzung von HDMI 2.0-Schnittstellen auch HDMI 2.0-Kabel.

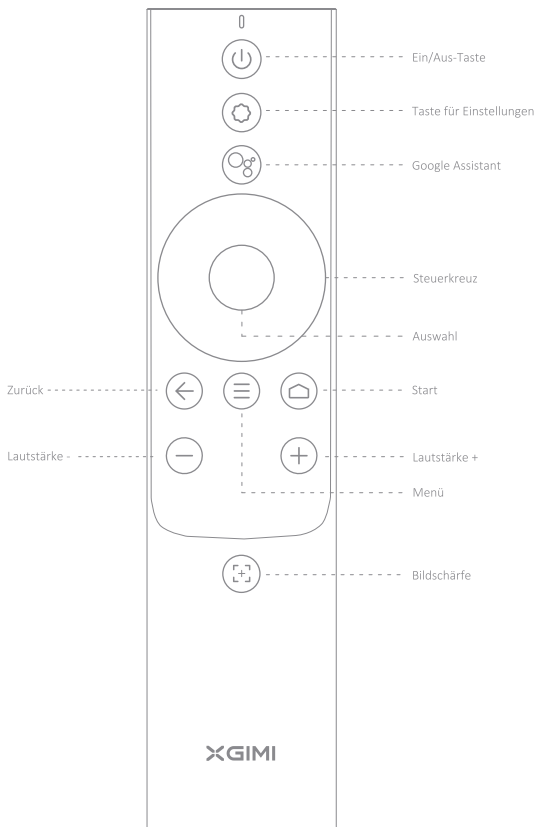



1 Gerät ein-/ausschalten

Schließen Sie das Gerät an die Stromquelle an und drücken Sie zum Einschalten die Taste .

Wenn das Gerät eingeschaltet ist, drücken Sie die Taste , um das Gerät auszuschalten.



2 Kopplung mit der Fernbedienung

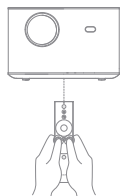

Die Fernbedienung darf maximal 10 cm vom Gerät entfernt sein. Drücken Sie dann gleichzeitig die Tasten  und , bis eine Anzeigeleuchte zu blinken beginnt. Dies gibt an, dass die Fernbedienung in den Kopplungsmodus wechselt. Wenn ein Klang zu hören ist, war die Verbindung erfolgreich.

Falls die Kopplung fehlschlägt, wird sie nach 30 Sekunden beendet. Wiederholen Sie nach Beendigung die obigen Schritte.



3 Automatische Anpassung der Bildschärfe/Fernanpassung der Bildschärfe

Wenn die Funktion der automatischen Bildschärfe aktiviert ist, wird das Bild automatisch angepasst, wenn Sie das Gerät einschalten oder es an einem anderen Ort aufstellen.

Aktivieren Sie die automatische Bildschärfe durch Drücken von . Wenn Sie die Taste  gedrückt halten, um die manuelle Bildschärfenanpassung zu aktivieren, können Sie die Bildschärfe über die Taste „Links/Rechts“ oder „VOL+/-“ manuell einstellen. Drücken Sie zum Verlassen der Bildeinstellung andere Tasten.

4 Automatische Trapezkorrektur

Wenn die automatische Trapezkorrektur aktiviert ist, wird der Rahmen automatisch angepasst, falls Sie das Gerät an einen anderen Ort stellen.

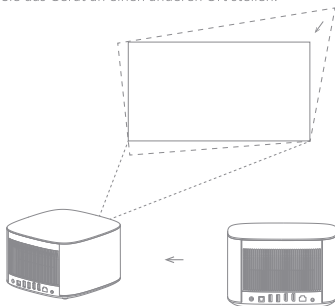

Wenn die automatische Hindernisausweichfunktion aktiviert ist, umgeht das Bild automatisch eventuell im Projektionsbereich stehende Hindernisse. Wenn die automatische Leinwandausrichtungsfunktion aktiviert ist, wird das Bild automatisch an die Leinwand angepasst, falls sich im Projektionsbereich eine 16:9- oder 16:10-Leinwand befindet.

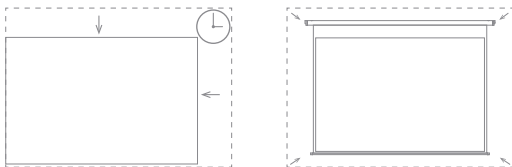

Drücken Sie die Taste  auf der Fernbedienung, um die Seite „Keystone Correction“ (Trapezkorrektur) aufzurufen. Wählen Sie „Auto Keystone Correction“ (Automatische Trapezkorrektur), um die automatische Trapezkorrekturfunktion zu aktivieren. Wählen Sie „Manual Keystone Correction“ (Manuelle Trapezkorrektur), um die vier Punkte und die Größe des Bilds anzupassen.

5 Google Assistant

Sprechen Sie mit Google, um Ihren Fernseher mit Ihrer Stimme zu steuern.

Drücken Sie die Google Assistant-Taste auf Ihrer Fernbedienung, um nach Filmen und Sendungen zu suchen, Empfehlungen passend zu Ihrer Stimmung zu erhalten, Antworten zu bekommen, Smart Home-Geräte zu steuern und vieles mehr.

6 Bluetooth-Lautsprecher

Verwenden Sie mobile Bluetooth-Einstellungen, um nach „XGIMI HORIZON PRO“ / „XGIMI HORIZON“ zu suchen und sich so mit dem Gerät zu verbinden und Lieder

Wenn Sie das Projektionsbild während der Musikwiedergabe abschalten müssen, können Sie die Taste „Power“ (Ein/Aus) gedrückt halten und „Display Off“ (Display aus) auswählen.

7 Weitere Einstellungen

Sie können bei jeder Schnittstelle die Taste  auf der Fernbedienung drücken, um Ihr Gerät schnell einzurichten. Um mehr Einstellungen zu konfigurieren, wechseln Sie zur Seite „All Settings“ (Alle Einstellungen).

Die Haupteinstellungen sind im Folgenden beschrieben:

- Helligkeit und Farbe

Wählen Sie einen Helligkeitsmodus wie beispielsweise „Standard“, „Hell“ oder „Augenschutz“ aus und passen Sie die Helligkeitsstufe an.

Wenn die Funktion „Environmental Adaptation“ (Umgebungsanpassung) aktiviert ist, kann das Gerät automatisch die Helligkeit anhand der Helligkeit der Umgebung anpassen.

- Bildmodus

Wählen Sie unterschiedliche Bildmodi in unterschiedlichen Szenarien wie beispielsweise Filme, Fußball, Büro und Spiele aus, um die Bildparameter der Video- oder Signalquelle anzupassen. Die Option für geringe Latenz ist für den Spielemodus verfügbar.

- Klangeffekt

Wählen Sie unterschiedliche Klangeffekte in unterschiedlichen Szenarien wie beispielsweise Filme, Musik und Sportveranstaltungen, um ein optimales Klangerlebnis zu genießen.

- Bildschärfekalibrierung

Falls die Funktion zur automatischen Anpassung der Bildschärfe nach langer Nutzung nicht mehr so gut wie vorher ist, können Sie die Funktion zur automatischen Anpassung der Bildschärfe über die „Focus Calibration“ (Bildschärfekalibrierung) einstellen.

Hinweis: Stellen Sie bei der Kalibrierung sicher, dass sich das Gerät im Frontprojektionsmodus befindet und 1 bis 2 Meter von der Wand oder der Leinwand entfernt steht.

- Trapezkalibrierung

Falls Sie mit dem Effekt der Funktion zur automatischen Trapezkorrektur unzufrieden sind, können Sie diese Funktion über „Keystone Calibration“ (Trapezkalibrierung) neu kalibrieren.

Hinweis: Stellen Sie bei der Kalibrierung sicher, dass sich das Gerät im Frontprojektionsmodus befindet und 1 bis 2 Meter von der Wand oder der Leinwand entfernt steht.

- Gyroskopkalibrierung

Falls die Funktion zur automatischen Trapezkorrektur nach langer Nutzung nicht mehr so gut wie vorher ist, können Sie das Gyroskop zur Optimierung des Effekts der automatischen Trapezkorrektur über „Gyro Calibration“ (Gyroskopkalibrierung) neu kalibrieren.

Hinweis: Stellen Sie sicher, dass das Gerät während der Kalibrierung auf einer horizontalen Fläche steht.

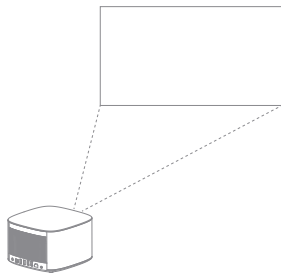

Seitliche Projektion

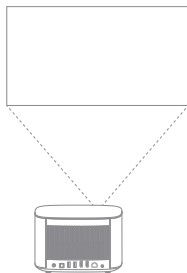

Frontprojektion während der Kalibrierung verwenden

8 Online-Upgrade

Suchen Sie nach der neuesten Version und aktualisieren Sie das System über „Settings“ (Einstellungen) -> „Device Preferences“ (Geräteeinstellungen) -> „About“ (Info) -> „System Update“ (System-Upgrade)

9 Chromecast Built-in™

Chromecast built-in

Mit dem integrierten Chromecast können Sie Ihre Lieblingsfilme, Musik und mehr ganz einfach auf Ihren Fernseher übertragen.

Tippen Sie einfach auf die Cast-Taste von Apps, die Sie bereits kennen und lieben, um Unterhaltung von Ihrem Telefon, Tablet oder Laptop auf den Fernseher zu streamen. Während Sie streamen, können Sie Ihr Telefon weiterhin für andere Dinge nutzen - scrollen Sie durch soziale Medien, senden Sie eine SMS und nehmen Sie sogar Anrufe an.

Wichtige Vorsichtsmaßnahmen

Korrekte Verwendung des Geräts:

- Halten Sie Ihre Augen vom Lichtstrahl des Objektivs fern, da das starke Projektlicht die Augen verletzen könnte.
- Versperren Sie den Luften-/auslass des Geräts nicht, um Schäden an internen elektronischen Komponenten zu vermeiden, die durch abnormale Wärmeabfuhr des Geräts verursacht werden können.
- Wischen Sie das Objektiv nicht direkt mit Reinigungstools einschließlich Papier und Tüchern ab, um Schäden am Objektiv zu vermeiden. Entfernen Sie den Staub von der Objektivoberfläche durch Abblasen mit Frischluft.
- Wischen Sie das Gerät nicht mit chemischen Stoffen, Reinigungsmitteln oder anderen Flüssigkeiten ab, um zu verhindern, dass die Platine durch Regenwasser, Feuchtigkeit und mineralienhaltige Flüssigkeiten korrodiert.
- Halten Sie das Gerät und seine Komponenten und Zubehörteile von Kindern fern.
- Stellen Sie sicher, dass das Gerät in einer trockenen und ausreichend belüfteten Umgebung verwendet wird.
- Bewahren Sie das Gerät nicht in Räumen mit zu hohen oder zu niedrigen Temperaturen auf, da extreme Temperaturen die Lebensdauer von elektronischen Geräten verkürzen. Stellen Sie das Gerät in einer Umgebung mit einer Temperatur von 0 °C-40 °C auf.
- Setzen Sie das Gerät zum Trocknen nicht in eine Heizvorrichtung (wie einen Trockner oder eine Mikrowelle).
- Drücken Sie nicht fest auf das Gerät und platzieren Sie nichts auf oder hinter dem Gerät, um Schäden am Gerät zu vermeiden.
- Werfen, stoßen oder erschüttern Sie das Gerät nicht, um Schäden an der Platine zu vermeiden.
- Versuchen Sie nicht, das Gerät selbst zu zerlegen und zusammenzusetzen. Sollte ein Problem auftreten, wenden Sie sich an den Kundendienst von XGIMI.
- Reparieren Sie das Produkt nicht auf eigene Faust. Falls das Gerät oder eine Komponente davon nicht ordnungsgemäß funktioniert, ziehen Sie rechtzeitig den Kundendienst von XGIMI hinzu oder senden Sie es zur Reparatur ein.

Warnung der FCC

Das Gerät hält die Bestimmungen von Teil 15 der FCC-Vorschriften ein. Der Betrieb erfolgt nach den folgenden beiden Voraussetzungen: (1) Dieses Gerät darf keine schädlichen Störungen verursachen, und (2) das Gerät muss Störungen aufnehmen können, einschließlich Störungen, die einen ungewünschten Betrieb verursachen können. Das Benutzerhandbuch oder die Bedienungsanleitung muss den Nutzer darauf hinweisen, dass vorsätzliche oder nicht vorsätzliche Änderungen und der Austausch von Strahlern ohne ausdrückliche Zustimmung der für die Einhaltung der Bestimmungen verantwortlichen Partei die Bedienung des Geräts durch den Nutzer verhindern kann. Wenn das Handbuch nicht in Papierform vorliegt, also zum Beispiel als Computerdatei über das Internet, können die im Abschnitt erforderlichen Informationen in das Handbuch in der Alternativform unter der Voraussetzung aufgenommen werden, dass Nutzer auf die Informationsform zugreifen können.

Hinweise: Das Gerät wurde auf die Einhaltung der Beschränkungen gemäß Teil 15 der FCC-Vorschriften für digitale Geräte der Klasse B hin getestet. Diese Beschränkungen zielen darauf ab, wirksam vor schädlichen Störungen bei Installationen in Wohnbereichen zu schützen. Wenn die Installation und Nutzung nicht gemäß den Anweisungen durchgeführt werden, erzeugt und sendet das Gerät Hochfrequenzenergie aus und kann schädliche Störungen des Funkverkehrs hervorrufen. Es besteht jedoch keine Garantie, dass bei einer bestimmten Installation keine Störungen auftreten. Falls das Gerät schädliche Störungen des Radio- und Fernsehempfangs (die beim Aus- und Einschalten des Geräts festgestellt werden) hervorrufen, wird empfohlen, dass Nutzer die Störung auf eine oder mehrere der folgenden Weisen beseitigen:

- Richten Sie die Empfangsantenne neu aus.
- Erhöhen Sie den Abstand zwischen dem Gerät und dem Empfänger.
- Schließen Sie das Gerät und den Empfänger an unterschiedliche Stromkreise an.
- Wenden Sie sich zur Unterstützung an Ihren Händler oder einen erfahrenen Radio-/Fernsehtechniker.
- Dieses Gerät fungiert als Slave und wird im 2,4-GHz-Band (2402-2480 MHz, 2412-2462 MHz) oder im 5-GHz-Band (5180 GHz-5240 GHz, 5260 GHz-5320 GHz, 5500 GHz-5700 GHz, 5745 GHz-5825 GHz) betrieben.

CE-Kennzeichnung

1. Das Produkt darf nur an eine USB-Schnittstelle der Version 2.0 angeschlossen werden.
2. Der Adapter muss in der Nähe des Geräts eingesteckt werden und leicht zugänglich sein.
3. EUT-Betriebstemperaturbereich: 0 °C-40 °C.
4. Adapter:
Der Stecker, der als Trennvorrichtung des Adapters betrachtet wird
Stromversorgung und ADP (Klassifizierung):
① Eingang: AC 100-240 V 50/60 Hz 4.0 A
Ausgang: DC 19.0 V 13.16 A
② Eingang: AC 200-240 V 50 Hz 2.0 A
Ausgang: DC 19.0 V 11.58 A
5. Das Gerät entspricht den HF-Spezifikationen, wenn das Gerät in einem Abstand von 20 cm von Ihrem Körper verwendet wird.
6. Um mögliche Hörschäden zu vermeiden, hören Sie nicht längere Zeit bei zu hoher Lautstärke.

Konformitätserklärung

Chengdu XGIMI Technology Co., Ltd. erklärt hiermit, dass dieses Produkt die wesentlichen Anforderungen und sonstigen anwendbaren Bestimmungen der Richtlinie 2014/53/EU erfüllt.

Dieses Produkt darf in einigen der EU-Mitgliedstaaten verwendet werden. Es kann beispielsweise in den folgenden Mitgliedstaaten verwendet werden:

Der Betrieb im Frequenzband von 5,15-5,25 GHz ist ausschließlich auf die Nutzung in Innenräumen beschränkt.

Diese Frequenz ist in folgenden Mitgliedstaaten oder dem geografischen Gebiet in einem Mitgliedstaat zulässig, in dem Beschränkungen für die Inbetriebnahme oder Anforderungen für die Nutzungsgenehmigung gelten.



BE	HR	AT
BG	IT	PL
CZ	CY	PT
DK	LV	RO
DE	LT	SI
EE	LU	SK
IE	HU	FI
EL	MT	SE
ES	NL	UK
FR		

Strahlenbelastungserklärung

In Bezug auf die Fernbedienung entspricht das Gerät den für unkontrollierte Umgebungen angegebenen FCC-Strahlenbelastungsgrenzwerten.

Der Sender darf nicht in der Nähe von anderen Antennen oder Sendern aufgestellt oder in deren Nähe betrieben werden.

In Bezug auf den LED-Projektor entspricht das Gerät den für unkontrollierte Umgebungen angegebenen FCC-Strahlenbelastungsgrenzwerten. Bei der Installation und dem Betrieb des Geräts muss ein Abstand zwischen Strahler und Körper von mindestens 20 cm eingehalten werden.

Hinweise: Der Frequenzbereich von 5150-5250 MHz gilt nur für den Einsatz in Innenräumen.

Diese Frequenz ist in folgenden Mitgliedstaaten oder dem geografischen Gebiet in einem Mitgliedstaat zulässig, in dem Beschränkungen für die Inbetriebnahme oder Anforderungen für die Nutzungsgenehmigung bestehen.

Entsorgungsanweisungen für Altprodukte:



Das Produkt wurde mit qualitativ hochwertigen Materialien und Komponenten konstruiert und gefertigt, die recycelbar sind.



Dieses Symbol auf dem Produkt gibt an, dass es gemäß Richtlinie 2012/19/EU geschützt ist.

ErC RoHS

* Verwenden Sie nur Zubehörteile, die vom Hersteller angegeben oder bereitgestellt werden (wie beispielsweise den exklusiven Netzteiladapter usw.).

* Beachten Sie, dass dieses Produkt schädliche Lichtstrahlung aussenden kann.

Lea cuidadosamente las instrucciones del producto antes de usarlo

Le damos las gracias por comprar y usar los productos de Chengdu XGIMI Technology Co., Ltd. (en adelante "XGIMI Technology" o "XGIMI"). Le recomendamos que lea atentamente las instrucciones del producto antes de usarlo, tanto por su seguridad como por su interés.

XGIMI Technology renuncia a toda responsabilidad por cualquier lesión personal, daño a la propiedad u otras pérdidas que puedan producirse como resultado del uso inapropiado o inseguro de este producto.

Acerca de las Instrucciones del producto (en adelante las "Instrucciones")

Los derechos de autor de las Instrucciones pertenecen a XGIMI Technology.

Las marcas comerciales y nombres mencionados en las Instrucciones pertenecen a sus respectivos propietarios de derechos.

En caso de incoherencia entre el contenido de las Instrucciones y el producto real, prevalecerá el producto real.

Las objeciones a algún contenido o cláusula que se encuentre en las Instrucciones deben transmitirse a XGIMI Technology por escrito dentro de los 7 días posteriores a la compra; de lo contrario, se asumirá que usted está de acuerdo, entiende y acepta todo el contenido de las Instrucciones.

Google, Android TV y Chromecast integrado son marcas comerciales de Google LLC.

Google Assistant no está disponible en ciertos idiomas y países. La disponibilidad de los servicios varía según el país y el idioma.



High-Definition Multimedia Interface (HDMI) y el logotipo de HDMI son marcas comerciales o marcas registradas de HDMI Licensing Administrator, Inc.



Para ver las patentes de DTS, visite <http://patents.dts.com>. Fabricado bajo licencia de DTS Licensing Limited. DTS, DTS-HD, DTS Studio Sound y el logotipo de DTS-HD son marcas registradas o marcas comerciales de DTS, Inc. en los Estados Unidos y en otros países. © 2020 DTS, Inc. TODOS LOS DERECHOS RESERVADOS.



Fabricado bajo licencia de Dolby Laboratories. Dolby, Dolby Audio, Pro Logic y el símbolo de la doble D son marcas comerciales de Dolby Laboratories Licensing Corporation.

*Modelo: XK03H/XK03K

*XGIMI Technology se reserva el derecho de interpretar y modificar las Instrucciones.

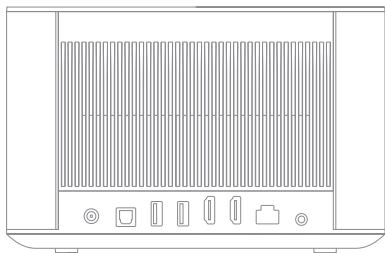

DC IN



OPTICAL



USB2.0



USB2.0



HDMI 1/ARC



HDMI 2



LAN



AUDIO

*Use cables HDMI 2.0 al utilizar interfaces HDMI 2.0.

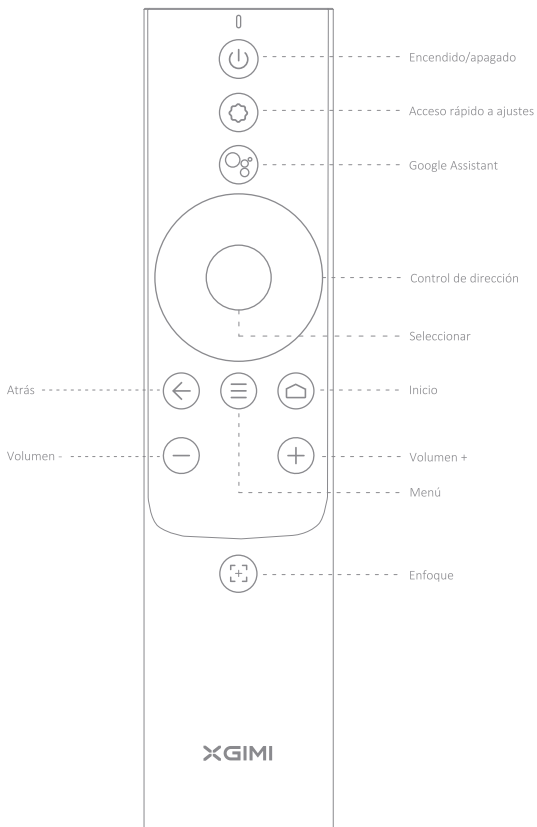



1 Encendido y apagado del dispositivo

Conecte el dispositivo a la fuente de alimentación y pulse el botón  para encenderlo.

Cuando el dispositivo esté encendido, pulse el botón  para apagarlo.



2 Emparejamiento del mando a distancia

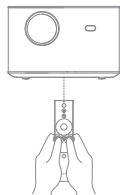

Coloque el mando a distancia a menos de 10 cm del dispositivo y pulse de forma simultánea  y , hasta que una luz indicadora comience a parpadear. Esto indica que se ha activado el modo de emparejamiento del mando a distancia. Cuando se oiga un "ding", será la señal de que el emparejamiento se ha realizado correctamente.

Si el emparejamiento no se realiza correctamente, se cerrará pasados 30 segundos. Repita los pasos anteriores después de cerrarse.



3 Ajuste de enfoque automático/ajuste de enfoque remoto

Cuando la función de ajuste de enfoque automático esté activada, el cuadro se ajustará de forma automática cuando encienda el dispositivo o lo mueva a otro lugar.

Para activar el enfoque automático, pulse . Después de mantener pulsado el botón  para activar el ajuste de enfoque manual, puede ajustar manualmente el enfoque pulsando el botón "izquierda/derecha" o el botón "VOL+/-". Tras el ajuste, puede pulsar otros botones para salir.

4 Corrección trapezoidal automática

Cuando la función de corrección trapezoidal automática está habilitada, el fotograma se ajusta automáticamente si mueve el dispositivo a otra ubicación.

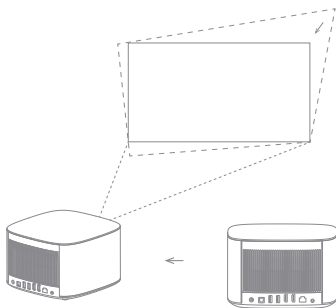

Cuando la función de evasión de obstáculos automática esté activada, el cuadro evitará de forma automática los obstáculos que haya en el área de proyección. Cuando la función de alineación de pantalla automática esté activada, el cuadro coincidirá de forma automática con la pantalla si hay una pantalla 16:9 o 16:10 en el área de proyección.

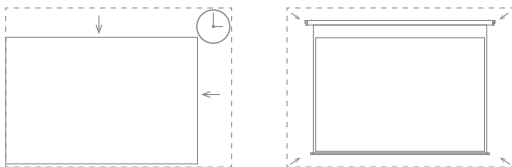

Pulse el botón  del mando a distancia para ir a la página "Keystone Correction" (Corrección trapezoidal). Seleccione "Auto Keystone Correction" (Corrección trapezoidal automática) para habilitar la función de corrección trapezoidal automática. Seleccione "Manual Keystone Correction" (Corrección trapezoidal manual) para ajustar los cuatro puntos y el tamaño de la imagen.

5 Google Assistant

Hable con Google para controlar el TV mediante la voz.

Pulse el botón de Google Assistant en el mando a distancia para buscar películas y programas, recibir recomendaciones para su estado de ánimo, obtener respuestas y controlar dispositivos domésticos inteligentes, entre otros.

6 Altavoz Bluetooth

Utilice la opción de Bluetooth del móvil y busque "XGIMI HORIZON PRO" / "XGIMI HORIZON" para emparejar con el dispositivo y reproducir canciones.

Si necesita desactivar el marco de proyección al reproducir música, puede presionar el botón "Encendido" y seleccionar "Display Off" (Apagar pantalla) .

7 Más ajustes

En cualquier interfaz, puede pulsar el botón  en el mando a distancia para ajustar rápidamente el dispositivo. Para configurar más ajustes, vaya a la página "All Settings" (Todos los ajustes).

A continuación se describen los principales ajustes:

- Brillo y color

Seleccione un modo de brillo, como estándar, brillante, protección ocular, y ajuste el nivel de brillo.

Si la función "Environmental Adaptation" (Adaptación ambiental) está activada, el dispositivo puede ajustar de forma automática el brillo en función de la luminosidad ambiente.

- Modo de imagen

Seleccione diferentes modos de imagen en distintos escenarios, como película, fútbol, oficina y juegos, para ajustar los parámetros de imagen de la fuente de vídeo o señal. La opción de baja latencia está disponible en el modo de juego.

- Efecto de sonido

Seleccione diferentes efectos de sonido en distintos escenarios, como película, música y deporte, para disfrutar de una experiencia de sonido óptima.

- Calibración de enfoque

Si, tras un uso prolongado, la función de ajuste de enfoque automático ya no funciona como antes, puede afinarla mediante "Focus Calibration" (Calibración de enfoque).

Nota: Al calibrar, asegúrese de que el dispositivo esté en estado de proyección frontal y de que esté a 1 o 2 metros de la pared o pantalla.

- Calibración de corrección trapezoidal

Si no está satisfecho con el efecto de la función de corrección trapezoidal automática, puede recalibrarla mediante "Keystone Calibration" (Calibración de corrección trapezoidal).

Nota: Al calibrar, asegúrese de que el dispositivo esté en estado de proyección frontal y de que esté a 1 o 2 metros de la pared o pantalla.

- Calibración de giroscopio

Si, tras un uso prolongado, la función de corrección trapezoidal automática ya no funciona como antes, puede volver a calibrar el giroscopio mediante "Gyro Calibration" (Calibración de giroscopio) para optimizar el efecto de la corrección trapezoidal automática.

Nota: Asegúrese de que el dispositivo esté bien colocado horizontalmente durante la calibración.

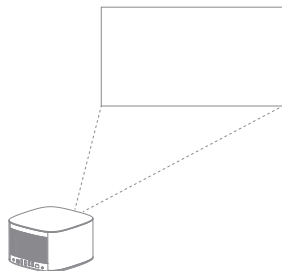

Proyección lateral

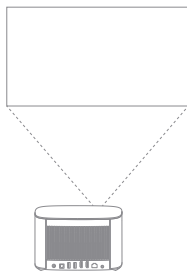

Utilice la proyección frontal durante la calibración

8 Actualización en línea

Compruebe la versión más reciente y actualice el sistema mediante "Settings" (Ajustes) -> "Device Preferences" (Preferencias del dispositivo) -> "About" (Acerca de) -> "System Update" (Actualización del sistema).

9 Chromecast Built-in™

Chromecast built-in

Transmita fácilmente sus películas favoritas, música y más a su TV con Chromecast integrado.

Simplemente toque el botón Transmitir en las aplicaciones que conoce y adora para transmitir entretenimiento desde su teléfono, tableta o portátil al TV. Mientras transmite, puede seguir usando el teléfono para otras cosas: desplazarse por las redes sociales, enviar mensajes de texto e incluso aceptar llamadas.

Precauciones importantes

Uso correcto del dispositivo:

- No apunte a los ojos con la lente, ya que la potente luz del proyector puede dañar los ojos.
- No bloquee la entrada/salida de aire del dispositivo para evitar que se produzcan daños en los componentes electrónicos internos a causa de un problema de disipación de calor normal en el dispositivo.
- No limpie la lente directamente con herramientas de limpieza, incluidos papel y paños, para evitar dañar la lente. Limpie el polvo sobre la superficie de la lente mediante aire comprimido limpio.
- No lave el dispositivo con productos químicos, detergentes ni ningún líquido para evitar que el agua de lluvia, la humedad o los líquidos que contienen minerales corroan la placa de circuito impreso.
- Mantenga el dispositivo y sus componentes y accesorios fuera del alcance de los niños.
- Asegúrese de que el dispositivo se utilice en un entorno seco y ventilado.
- No almacene el dispositivo en lugares muy calientes o muy fríos, ya que las temperaturas extremas acortarán la vida útil de los dispositivos electrónicos. Coloque y utilice el dispositivo en un entorno entre 0 °C y 40 °C.
- No coloque el dispositivo en ningún equipo de calentamiento (como una secadora o un horno microondas) para secarlo.
- No presione el dispositivo con excesiva fuerza ni coloque barreras sobre o detrás de él para evitar dañar el dispositivo.
- No lance, golpee ni haga vibrar rápidamente el dispositivo para evitar dañar la placa de circuito impreso interna.
- No intente desmontar y volver a montar el dispositivo usted mismo. Si se produce algún problema, póngase en contacto con el servicio posventa de XGIMI.
- No repare el producto usted mismo. Si el dispositivo o alguno de sus componentes no funciona de forma adecuada, consulte al servicio posventa de XGIMI de manera oportuna o devuélvalo a la fábrica para su reparación.

Advertencia de FCC

Este dispositivo cumple las disposiciones del artículo 15 de la normativa FCC. El funcionamiento cumple las 2 condiciones siguientes: (1) el dispositivo no puede causar interferencias perjudiciales, y (2) el dispositivo debe aceptar cualquier interferencia recibida, incluidas las interferencias que puedan causar un funcionamiento no deseado. El manual del usuario o las instrucciones de empleo deben recordar a los usuarios que la modificación intencionada o involuntaria y la sustitución de los radiadores sin aprobación explícita de la parte encargada de su conformidad puede impedir al usuario utilizar el dispositivo. Si el manual se proporciona en un formato distinto al papel, como, por ejemplo, en un disco informático a través de Internet, la información necesaria en la sección puede incluirse en el manual con el formato alternativo con la condición de que los usuarios tengan acceso a la información del formato.

Notas: El dispositivo ha sido sometido a pruebas para cumplir las restricciones del artículo 15 de la normativa FCC sobre dispositivos digitales de clase B. Estas restricciones tienen como objetivo impedir las interferencias perjudiciales en una instalación doméstica. Si durante la instalación y el uso no se respetan las instrucciones, el dispositivo generará y emitirá energía de radiofrecuencia, y podrá causar interferencias perjudiciales en las comunicaciones de radio. Sin embargo, no existe garantía de que las interferencias no se produzcan en una instalación específica. Si el dispositivo provoca interferencias que perjudican la recepción de radio o televisión (lo que se puede determinar apagando y encendiendo el dispositivo), se aconsejan las siguientes medidas para corregir la interferencia:

- Reoriente la antena receptora.
- Aumente la separación entre el dispositivo y el receptor.
- Enchufe el dispositivo en una toma de corriente distinta a la que está conectado el receptor.
- Consulte a su distribuidor o a un técnico de radio/TV con experiencia para obtener ayuda.
- Este dispositivo actúa como esclavo y funciona en la banda de 2,4 GHz (2402-2480 MHz, 2412-2462 MHz) o 5 GHz (5,180 GHz-5,240 GHz, 5,260 GHz-5,320 GHz, 5,500 GHz-5,700 GHz, 5,745 GHz-5,825 GHz).

Mantenimiento del equipo según los requisitos del marcado CE

1. El producto solo puede conectarse a una interfaz USB con la versión USB 2.0.
2. Cerca del equipo, debe instalarse un adaptador al que resulte fácil acceder.
3. Rango de temperaturas operativas del equipo sometido a pruebas: 0 C-40 C .
4. Adaptador:

Para apagar el adaptador, debe desenchufarlo de la toma de corriente.

Alimentación eléctrica y ADP (clasificación):

① Entrada: 100-240 V de CA, 50/60 Hz 4.0 A

Salida: 19.0 V de CC, 13.16 A

② Entrada: 200-240 V de CA, 50 Hz 2.0 A

Salida: 19.0 V de CC, 11.58 A

5. El dispositivo cumple las especificaciones de radiofrecuencia cuando se utiliza a una distancia de 20 cm de su cuerpo.
6. Para evitar posibles daños auditivos, no escuche a un nivel de volumen elevado durante largos periodos de tiempo.

Declaración de conformidad

Por la presente, Chengdu XGIMI Technology Co., Ltd. declara que este producto cumple los requisitos esenciales y otras disposiciones relevantes de la Directiva 2014/53/UE.

Este producto tiene permiso para utilizarse en algunos estados miembro de la UE. Por ejemplo, puede utilizarse en los siguientes estados miembro:

Las operaciones en la banda de 5,15-5,25 GHz está restringidas exclusivamente al uso en interiores.

Esta frecuencia se aplica en los siguientes estados miembro o en el área geográfica de un estado miembro donde existen restricciones para la puesta en servicio o requisitos para autorizar el uso.

CE

		
BE	HR	AT
BG	IT	PL
CZ	CY	PT
DK	LV	RO
DE	LT	SI
EE	LU	SK
IE	HU	FI
EL	MT	SE
ES	NL	UK
FR		

Declaración de exposición a la radiación

Para el control remoto, el dispositivo cumple con los límites de exposición a la radiación de la FCC especificados para entornos no controlados.

El transmisor no debe colocarse ni utilizarse conjuntamente con ninguna otra antena o transmisor.

Para el proyecto LED, el dispositivo cumple los límites de exposición a la radiación de la FCC especificados para entornos no controlados. En la instalación y operación del dispositivo, la distancia entre el equipo de radio y el cuerpo debe ser de al menos 20 cm.

Notas: El rango de frecuencia 5150-5250 MHz es solo para el uso en interiores.

Esta frecuencia se aplica en los siguientes estados miembro o en el área geográfica de un estado miembro donde existen restricciones para la puesta en servicio o requisitos para autorizar el uso.

Instrucciones de eliminación para productos usados:



El producto está diseñado y fabricado con materiales y componentes reciclables de gran calidad.



Este símbolo en el producto indica que está protegido por la Directiva 2012/19/UE.

EAC RoHS

*Utilice solo accesorios especificados o proporcionados por el fabricante (como el adaptador de alimentación exclusivo, etc.).

*Tenga en cuenta que este producto puede emitir radiación lumínica perjudicial.

Veillez lire attentivement le Mode d'emploi du produit avant de l'utiliser

Nous vous remercions d'avoir acheté et d'utiliser les produits de Chengdu XGIMI Technology Co., Ltd. (ci-après dénommé « XGIMI Technology » ou « XGIMI »). Vous devez lire attentivement le Mode d'emploi avant d'utiliser ce produit pour votre sécurité et dans votre intérêt.

XGIMI Technology disclaims all responsibilities for any personal injury, damage to property, or other loss that may occur as a result of improper or unsafe use of this product.

À propos du Mode d'emploi du produit (ci-après dénommé le « Mode d'emploi »)

XGIMI Technology détient les droits d'auteur sur le Mode d'emploi.

Les marques et noms mentionnés dans le Mode d'emploi appartiennent à leurs titulaires de droits respectifs.

En cas de non-conformité entre le contenu du Mode d'emploi et le produit réel, c'est le produit réel qui prévaut.

Toute objection à tout contenu ou clause figurant dans le Mode d'emploi doit être signalée à XGIMI Technology par écrit dans les 7 jours suivant l'achat ; sinon, il sera supposé que vous donnez votre consentement, comprenez et acceptez tout le contenu du Mode d'emploi.

Google, Android TV et Chromecast intégré sont des marques commerciales de Google LLC.

Google Assistant n'est pas disponible en certaines langues et dans certains pays. La disponibilité des services varie selon le pays et la langue.



L'interface multimédia haute définition (HDMI) et le logo HDMI sont des marques commerciales ou déposées de HDMI Licensing Administrator, Inc.



Pour les brevets DTS, consultez le lien <http://patents.dts.com>. Fabriqué sous licence de DTS Licensing Limited. DTS, DTS-HD, DTS Studio Sound et le logo DTS-HD sont des marques déposées ou commerciales de DTS, Inc. aux États-Unis et dans d'autres pays. © 2020 DTS, Inc. TOUS DROITS RÉSERVÉS.



Fabriqué sous licence de Dolby Laboratories. Dolby, Dolby Audio, Pro Logic et le symbole du double D sont des marques déposées de Dolby Laboratories Licensing Corporation.

* Modèle : XK03H/XK03K

* XGIMI Technology se réserve le droit d'interpréter et de modifier le Mode d'emploi.

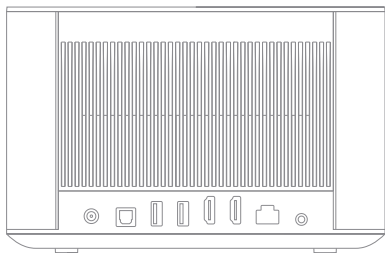

DC IN



OPTICAL



USB2.0



USB2.0



HDMI 1/ARC



HDMI 2



LAN



AUDIO

* Utilisez des câbles HDMI 2.0 avec des interfaces HDMI 2.0.

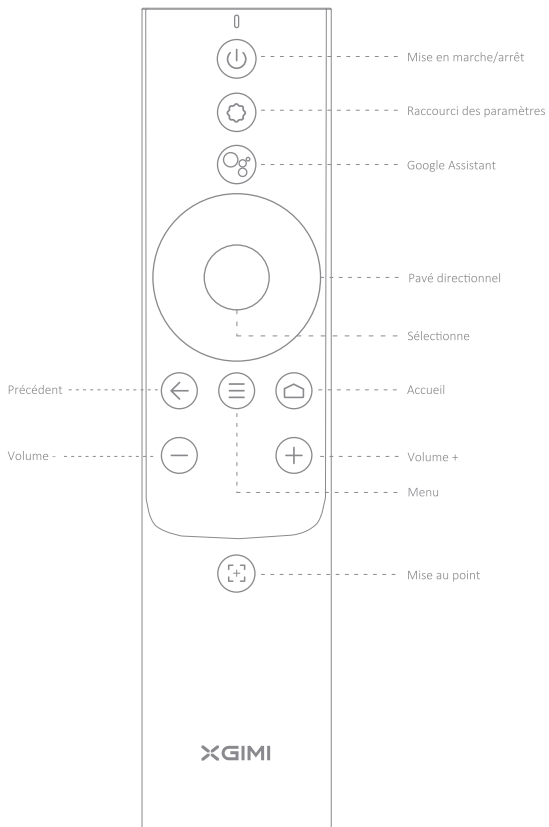



1 Mise en marche/arrêt de l'appareil

Connectez-vous à la source d'alimentation et appuyez sur le bouton  pour mettre l'appareil en marche.

Lorsque l'appareil est en marche, appuyez sur le bouton  pour l'éteindre.



2 Association de la télécommande

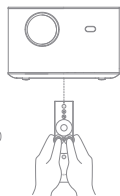

Placez la télécommande à 10 cm de l'appareil et appuyez simultanément sur les boutons  et  jusqu'à ce qu'un voyant commence à clignoter. Dès lors, la télécommande se met en mode Association. Lorsqu'un son « Ding » retentit, cela signifie que la connexion est réussie.

Lorsque l'association échoue, le processus se réinitialise au bout de 30 secondes. Répétez les étapes ci-dessus après la réinitialisation.



3 Réglage de la mise au point automatique / mise au point à distance

Lorsque la fonction de réglage de la mise au point automatique est activée, l'image s'ajuste automatiquement lorsque vous mettez l'appareil en marche ou le déplacez vers un autre endroit.

Activez la mise au point automatique en appuyant sur . Après avoir appuyé sur le bouton  en le maintenant enfoncé pour activer le réglage de la mise au point manuelle, vous pouvez régler manuellement la mise au point en appuyant sur le bouton « left/right » (gauche/droite) ou sur le bouton « VOL+/- ». Après le réglage, vous pouvez appuyer sur d'autres boutons pour quitter.

4 Correction automatique de la distorsion trapézoïdale

Lorsque la fonction de correction automatique de la distorsion trapézoïdale est activée, l'image s'ajuste automatiquement lorsque vous déplacez l'appareil vers un autre endroit.

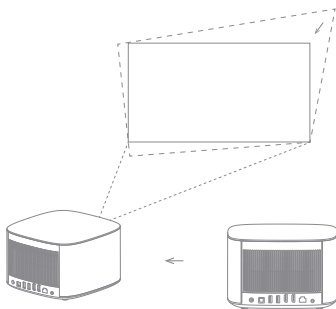

Lorsque la fonction d'évitement automatique des obstacles est activée, l'image évite automatiquement les obstacles, le cas échéant, dans la zone de projection. Lorsque la fonction d'alignement automatique de l'écran est activée, l'image s'adapte automatiquement à l'écran en cas de présence d'un écran 16:9 ou 16:10 dans la zone de projection.

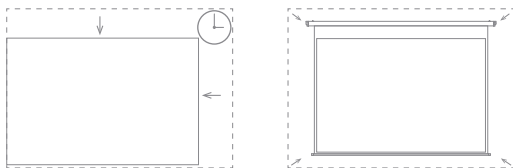

Appuyez sur le bouton  de la télécommande pour accéder à la page « Keystone Correction » (correction trapézoïdale). Sélectionnez « Auto Keystone Correction » (correction automatique de la distorsion trapézoïdale) pour activer la fonction de correction automatique de la distorsion trapézoïdale. Sélectionnez « Manual Keystone Correction » (correction manuelle de la distorsion trapézoïdale) pour ajuster les quatre points et la taille de l'image.

5 Google Assistant

Parlez à Google pour commander votre téléviseur en utilisant votre voix.

Appuyez sur le bouton Google Assistant de votre télécommande pour rechercher des films et des émissions, obtenir des recommandations adaptées à votre humeur, obtenir des réponses, commander des appareils domestiques intelligents, et plus encore.

6 Enceinte Bluetooth

Utilisez les paramètres Bluetooth du téléphone portable pour rechercher « XGIMI HORIZON PRO » / « XGIMI HORIZON » afin de l'associer à l'appareil et de lire des

Si vous souhaitez couper la projection pendant la lecture de la musique, vous pouvez appuyer sur le bouton « Marche/arrêt » et sélectionner « Display Off » (Affichage désactivé).

7 Autres réglages

Sur n'importe quelle interface, vous pouvez appuyer sur le bouton  de la télécommande pour configurer rapidement votre appareil. Pour configurer d'autres paramètres, allez sur la page « All Settings » (tous les paramètres).

Les principaux paramètres se décrivent comme suit :

- Luminosité et couleur

Sélectionnez un mode de luminosité, tel que Standard, Lumineux, Protection des yeux, et réglez le niveau de luminosité.

Lorsque la fonction « Environmental Adaptation » (adaptation à l'environnement) est activée, l'appareil peut automatiquement ajuster la luminosité en fonction de la luminosité ambiante.

- Mode Image

Sélectionnez plusieurs modes d'image dans les différents scénarios, tels que le cinéma, le football, le bureau et le jeu, pour ajuster les paramètres de l'image de la vidéo ou de la source du signal. L'option de faible latence est disponible en mode Jeu.

- Effet sonore

Sélectionnez plusieurs effets sonores dans les différents scénarios, tels que le cinéma, la musique et le sport, pour profiter d'une expérience sonore optimale.

- Étalonnage de la mise au point

Si la fonction de réglage de la mise au point automatique n'est pas aussi bonne que précédemment après une utilisation à long terme, vous pouvez régler la fonction de réglage de la mise au point automatique via l'option « Focus Calibration » (étalonnage de la mise au point).

Remarque : lors de l'étalonnage, assurez-vous que l'appareil est en état de projection frontale et qu'il se trouve à une distance de 1 à 2 mètres du mur ou de l'écran.

- Étalonnage de la distorsion trapézoïdale

Si vous n'êtes pas satisfait de l'effet de la fonction de correction automatique de la distorsion trapézoïdale, vous pouvez étalonner à nouveau cette fonction grâce l'option « Keystone Calibration » (étalonnage de la distorsion trapézoïdale).

Remarque : lors de l'étalonnage, assurez-vous que l'appareil est en état de projection frontale et qu'il se trouve à une distance de 1 à 2 mètres du mur ou de l'écran.

- Étalonnage du gyroscope

Si la fonction de correction automatique de la distorsion trapézoïdale n'est pas aussi bonne que précédemment après une utilisation à long terme, vous pouvez étalonner à nouveau le gyroscope grâce à l'option « Gyro Calibration » (étalonnage du gyroscope) pour optimiser l'effet de la correction automatique de la distorsion trapézoïdale.

Remarque : veillez à ce que l'appareil soit placé horizontalement pendant l'étalonnage.

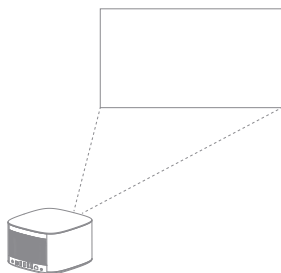

Projection latérale

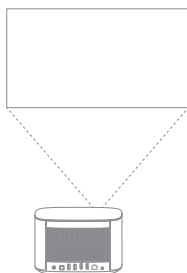

Utilisez la projection frontale lors de l'étalonnage

8 Mise à niveau en ligne

Recherchez la dernière version disponible et mettez le système à niveau en allant dans « Settings » (réglages) -> « Device Preferences » (préférences liées à l'appareil) -> « About » (à propos) -> « System Update » (mise à jour du système).

9 Chromecast Built-in™

Chromecast built-in

Diffusez facilement vos films et votre musique préférés sur votre téléviseur grâce au Chromecast intégré.

Il suffit d'appuyer sur le bouton Diffuser dans les applications que vous connaissez et aimez déjà pour diffuser les contenus divertissants de votre téléphone, tablette ou ordinateur portable sur votre téléviseur. Pendant la diffusion, vous pouvez continuer à utiliser votre téléphone pour faire autre chose, comme naviguer sur les réseaux sociaux, envoyer un SMS et même prendre des appels.

Précautions importantes

Utilisation correcte de l'appareil :

- Ne pas orienter l'objectif vers les yeux, car la forte lumière du projecteur peut provoquer des lésions oculaires.
- Ne pas bloquer l'entrée/la sortie d'air de l'appareil afin d'éviter d'endommager les composants électroniques internes en raison d'une défaillance normale de la dissipation de chaleur de l'appareil.
- Ne pas essuyer directement l'objectif à l'aide d'outils de nettoyage, comme du papier ou du chiffon, afin d'éviter de l'endommager. Veuillez nettoyer la poussière sur la surface de l'objectif en y soufflant de l'air propre.
- Ne pas laver l'appareil avec des produits chimiques, des détergents ou tout autre liquide afin d'éviter que la carte de circuit imprimé ne soit corrodée par l'eau de pluie, l'humidité et les liquides contenant des minéraux.
- Garder l'appareil ainsi que ses composants et accessoires hors de portée des enfants.
- Veiller à ce que l'appareil soit utilisé dans un environnement sec et ventilé.
- Ne pas stocker l'appareil dans des endroits surchauffés ou avec une température trop froide, car les températures extrêmes raccourcissent la durée de vie des appareils électroniques. Placer et utiliser l'appareil dans un environnement dont la température est comprise entre 0 et 40 °C.
- Ne pas placer l'appareil dans un appareil de chauffage (comme un sèche-linge et un four à micro-ondes) pour le faire sécher.
- Ne pas extruder fermement l'appareil ou ne pas placer d'objets qui pourraient constituer un obstacle au-dessus ou à l'arrière pour éviter de l'endommager.
- Ne pas lancer, ne pas frapper ou ne pas faire vibrer brusquement l'appareil pour éviter d'endommager la carte de circuit interne.
- N'essayez pas de démonter et d'assembler l'appareil vous-même. En cas de problème, veuillez contacter le service après-vente de XGIMI.
- Ne réparez aucun produit par vous-même. Si l'appareil ou l'un de ses composants ne fonctionne pas correctement, consultez le service après-vente de XGIMI en temps utile ou renvoyez-le à l'usine pour réparation.

Avertissement de la FCC

L'appareil est conforme aux dispositions de la section 15 de la réglementation FCC. Son fonctionnement remplit les 2 conditions suivantes : (1) l'appareil ne causera aucune interférence nuisible et (2) il doit accepter toute interférence reçue, y compris les interférences pouvant entraîner des déclenchements intempestifs. Le manuel d'utilisation ou les instructions de fonctionnement rappellent aux utilisateurs que la modification et le remplacement intentionnels ou non des éléments rayonnants sans l'approbation explicite de la partie responsable de la conformité peuvent empêcher l'utilisateur de faire fonctionner l'appareil. Si le manuel est fourni sous une forme autre que le papier, comme sur un disque d'ordinateur via Internet, les informations requises dans la section peuvent être incluses dans le manuel sous ladite autre forme en partant du principe que les utilisateurs peuvent avoir accès aux informations relatives à ladite forme.

Remarques : l'appareil a été testé pour répondre aux restrictions de la section 15 de la réglementation FCC sur les dispositifs numériques de classe B. Ces limitations visent à assurer la prévention efficace des interférences nuisibles dans les installations domestiques. Si l'installation et l'utilisation ne sont pas effectuées conformément aux instructions, l'appareil produira et émettra de l'énergie de radiofréquence, ce qui peut causer des interférences nuisibles à la communication radio. Toutefois, rien ne garantit qu'il n'y ait aucune interférence dans une installation donnée. Si cet appareil provoque des interférences nuisibles pour la réception radio ou TV (ce que vous pourrez découvrir en éteignant l'appareil et en le rallumant), l'utilisateur est encouragé à corriger les interférences en prenant au moins l'une des mesures suivantes :

- repositionner l'antenne de réception.
- augmenter la distance entre l'appareil et le récepteur.
- brancher l'appareil sur une prise de circuit différente de celle du circuit connecté au récepteur.
- demander l'aide d'un distributeur ou d'un technicien radio/TV expérimenté
- ce dispositif agit comme un appareil esclave et fonctionne dans les bandes suivantes : 2.4 GHz (2 402 - 2 480 MHz, 2 412 - 2 462 MHz) ou 5 GHz (5 180 GHz - 5 240 GHz, 5 260 GHz - 5 320 GHz, 5 500 GHz - 5 700 GHz, 5 745 GHz - 5 825 GHz).

Entretien CE

1. Le produit doit être connecté uniquement à une interface USB version USB2.0.
2. L'adaptateur doit être installé à proximité de l'équipement et doit être facilement accessible.
3. Plage de température de fonctionnement EUT : 0 °C - 40 °C.
4. Adaptateur :
fiche considérée comme dispositif de déconnexion de l'adaptateur
Alimentation électrique et ADP (puissance nominale) :
① Entrée : 100-240 V CA, 50/60 Hz 4.0 A
Sortie : 19.0 V CC, 13.16 A
② Entrée : 200-240 V CA, 50 Hz 2.0 A
Sortie : 19.0 V CC, 11.58 A
5. L'appareil est conforme aux spécifications de radiofréquence lorsqu'il est utilisé à une distance de 20 cm de votre corps.
6. Pour éviter d'éventuelles lésions auditives, n'écoutez pas à un volume élevé pendant de longues périodes.

Déclaration de conformité

Par la présente, Chengdu XGIMI Technology Co., Ltd. déclare que le produit est conforme aux exigences fondamentales et aux autres dispositions pertinentes de la directive 2014/53/UE.

L'utilisation de ce produit est autorisée dans certains États membres de l'UE. Par exemple, il peut être utilisé dans les États membres suivants :

Les fonctionnements dans la bande 5.15 - 5.25 GHz sont limités à un usage intérieur uniquement.

Cette fréquence peut être utilisée dans les États membres suivants ou dans l'une de ses zones géographiques où il existe des limitations à la mise en service ou des exigences relatives à l'autorisation d'utilisation.



		
BE	HR	AT
BG	IT	PL
CZ	CY	PT
DK	LV	RO
DE	LT	SI
EE	LU	SK
IE	HU	FI
EL	MT	SE
ES	NL	UK
FR		

Avertissement IC

Le présent appareil est conforme aux CNR d'Industrie Canada applicables aux appareils radio exempts de licence. L'exploitation est autorisée aux deux conditions suivantes:

- (1) l'appareil ne doit pas produire de brouillage, et
- (2) l'utilisateur de l'appareil doit accepter tout brouillage radioélectrique subi, même si le brouillage est susceptible d'en compromettre le fonctionnement.

Déclaration sur l'exposition aux rayonnements

Pour le contrôle à distance, l'appareil est conforme grâce à l'utilisation des limites d'exposition aux rayonnements de la FCC et d'IC spécifiées pour les environnements non contrôlés.

L'émetteur ne doit pas être placé ou utilisé en conjonction avec une autre antenne ou un autre émetteur.

Pour le projecteur LED, l'appareil répond aux limites d'exposition aux rayonnements de la FCC spécifiées pour les environnements non contrôlés. Lors de l'installation et de l'utilisation de l'appareil, la distance entre l'élément rayonnant et le corps doit être d'au moins 20 cm.

Remarques : la gamme de fréquences 5 150 - 5 250 MHz est réservée à un usage intérieur.

Cette fréquence peut être utilisée dans les États membres suivants ou dans l'une de ses zones géographiques où il existe des limitations à la mise en service ou des exigences relatives à l'autorisation d'utilisation.

Instructions pour l'élimination des produits usagés :



Le produit est conçu et fabriqué avec des matériaux et des composants de haute qualité recyclables.



Ce symbole sur le produit indique qu'il est protégé en vertu de la directive 2012/19/UE.

EAC RoHS

* Utilisez uniquement les pièces/accessoires spécifiés ou fournis par le fabricant (tels que l'adaptateur d'alimentation exclusive, etc.).

* Attention, ce produit peut émettre des rayonnements lumineux nocifs.

Leggere attentamente le istruzioni del prodotto prima di utilizzarlo

Grazie per avere scelto di acquistare e utilizzare i prodotti di Chengdu XGIMI Technology Co., Ltd. (di seguito denominata "XGIMI Technology" o "XGIMI"). Prima di utilizzare questo prodotto, leggere attentamente le Istruzioni per motivi di sicurezza e per riferimento personale.

XGIMI Technology declina ogni responsabilità per eventuali lesioni personali, danni alla proprietà o perdite di altro tipo che potrebbero verificarsi in seguito all'utilizzo non corretto o non sicuro di questo prodotto.

Informazioni sulle Istruzioni del prodotto (di seguito denominate "Istruzioni")

Il copyright delle Istruzioni è di proprietà di XGIMI Technology.

I marchi e i nomi citati nelle Istruzioni appartengono ai rispettivi proprietari.

In caso di conflitto tra il contenuto delle Istruzioni e il prodotto effettivo, il prodotto effettivo prevarrà sulle Istruzioni.

Eventuali obiezioni relative al contenuto o alle clausole incluse nelle Istruzioni dovranno essere inviate per iscritto a XGIMI Technology entro 7 giorni dall'acquisto del prodotto. In caso contrario, si presumerà che l'utente abbia compreso e accettato l'intero contenuto delle Istruzioni.

Google, Android TV e Chromecast integrato sono marchi di Google LLC.

Google Assistant non è disponibile in alcune lingue e in alcuni paesi. La disponibilità dei servizi varia a seconda dei paesi e delle lingue.



High-Definition Multimedia Interface (HDMI) e il logo HDMI sono marchi o marchi registrati di HDMI Licensing Administrator, Inc.



Per i brevetti DTS, vedere <http://patents.dts.com>. Prodotto su licenza di DTS Licensing Limited. DTS, DTS-HD, DTS Studio Sound e il logo DTS-HD sono marchi registrati o marchi di DTS, Inc. negli Stati Uniti e in altri Paesi. © 2020 DTS, Inc. TUTTI I DIRITTI RISERVATI.



Prodotto su licenza di Dolby Laboratories. Dolby, Dolby Audio, Pro Logic e il simbolo della doppia D sono marchi di Dolby Laboratories Licensing Corporation.

* Modello: XK03H/XK03K

* XGIMI Technology si riserva il diritto di interpretare e modificare il contenuto delle Istruzioni.

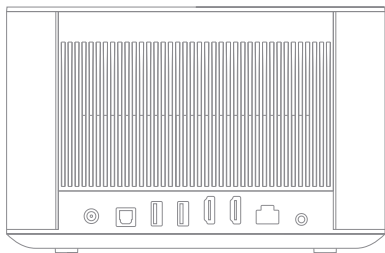

DC IN



OPTICAL



USB2.0



USB2.0



HDMI 1/ARC



HDMI 2



LAN



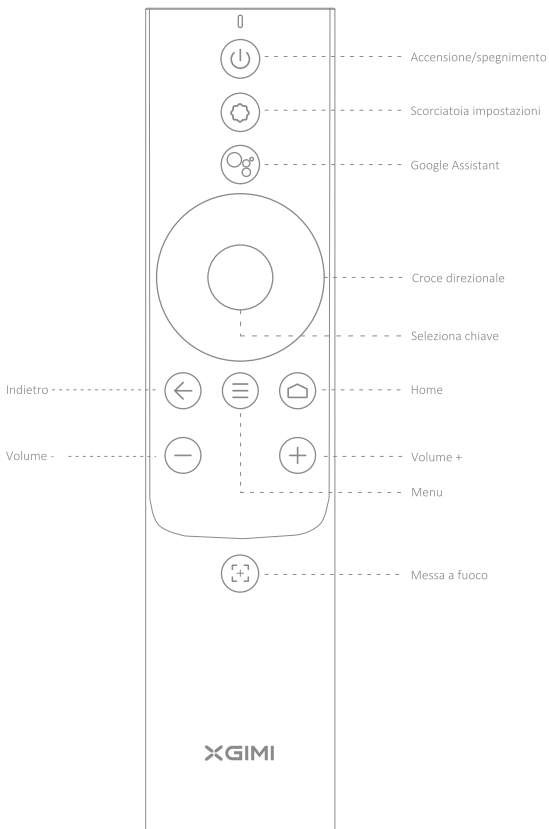

AUDIO

* Utilizzare cavi HDMI 2.0 quando si utilizzano interfacce HDMI 2.0.





1 Accensione/Spegnimento del dispositivo

Collegare all'alimentazione e premere il tasto  per accendere il dispositivo.

Quando il dispositivo è acceso, premere il tasto  per spegnerlo.



2 Associazione del telecomando

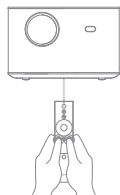

Posizionare il telecomando entro 10 cm dal dispositivo, quindi premere  e  contemporaneamente fino a quando una spia luminosa non inizia a lampeggiare, ad indicare che il telecomando sta entrando in modalità di associazione. Quando viene riprodotto un segnale acustico, significa che la connessione è stata completata correttamente.

Se l'associazione non va a buon fine, si uscirà dalla modalità dopo 30 secondi. Una volta usciti, ripetere i passaggi indicati.



3 Regolazione della messa a fuoco automatica/Regolazione della messa a fuoco tramite telecomando

Se la regolazione della messa a fuoco automatica è attivata, l'immagine viene regolata automaticamente quando il dispositivo viene acceso o spostato in un'altra posizione.

Attivare la messa a fuoco automatica premendo . Dopo aver tenuto premuto il tasto  per attivare la regolazione della messa a fuoco manuale, è possibile regolare manualmente la messa a fuoco premendo il tasto "sinistra/destra" o il tasto "VOL+/-". Una volta completata la regolazione, è possibile premere altri tasti per uscire.

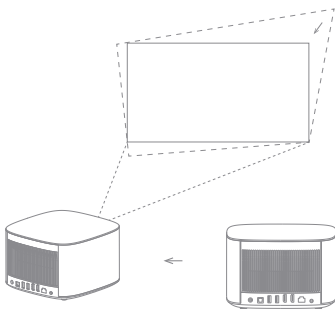

4 Correzione automatica dell'effetto trapezoidale

Quando la funzione di correzione trapezoidale automatica è attivata, l'immagine verrà regolata automaticamente se si sposta il dispositivo in un'altra posizione.

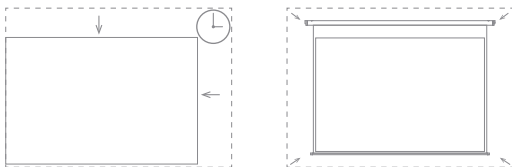

Quando è attivata la funzione automatica di eliminazione degli ostacoli, l'immagine proiettata eviterà automaticamente eventuali ostacoli presenti nell'area di proiezione. Quando è attivata la funzione automatica di allineamento dello schermo, l'immagine proiettata verrà abbinata automaticamente allo schermo se nell'area di proiezione è presente uno schermo in formato 16:9 o 16:10.



Premere il tasto  sul telecomando per entrare nella pagina "Keystone Correction" (Correzione effetto trapezoidale). Selezionare "Auto Keystone Correction" (Correzione automatica effetto trapezoidale) per attivare la funzione automatica di correzione dell'effetto trapezoidale. Selezionare "Manual Keystone Correction" (Correzione manuale effetto trapezoidale) per regolare i quattro punti  e la dimensione dell'immagine.

5 Google Assistant

Parla a Google per controllare la TV con la voce.

Premi il tasto Google Assistant sul telecomando per cercare film e serie televisive, ricevere consigli a seconda del tuo umore, ricevere risposte, controllare dispositivi intelligenti e altro ancora.

6 Altoparlante Bluetooth

Nelle impostazioni Bluetooth del dispositivo mobile cercare "XGIMI HORIZON PRO" /"XGIMI HORIZON" per eseguire l'associazione con il dispositivo e riprodurre brani

Se è necessario disattivare l'immagine di proiezione durante la riproduzione musicale, è possibile premere il tasto di accensione e selezionare "Display Off" (Disattivare luce lente).

7 Ulteriori impostazioni

Da qualsiasi interfaccia è possibile premere il tasto  sul telecomando per impostare rapidamente il dispositivo. Per configurare altre impostazioni, andare alla pagina "All Settings" (Tutte le impostazioni).

Le impostazioni principali sono descritte nel modo seguente:

- Luminosità e colore

È possibile selezionare una modalità di luminosità, ad esempio standard, intensa, protezione per gli occhi e regolare il livello di luminosità.

Se la funzione "Environmental Adaptation" (Adattamento ambientale) è attivata, il dispositivo potrà regolare automaticamente la luminosità in base alla luminosità dell'ambiente.

- Modalità immagine

È possibile selezionare modalità immagine diverse in scenari diversi, ad esempio film, calcio, ufficio e giochi, in modo da regolare i parametri dell'immagine della fonte del segnale o del video. L'opzione a bassa latenza è disponibile in modalità gioco.

- Modalità audio

È possibile selezionare diversi effetti audio in scenari diversi, ad esempio film, musica e sport, in modo da godere di un'esperienza audio ottimale.

- Calibrazione della messa a fuoco

Se la funzione di regolazione della messa a fuoco automatica non funziona più come in principio dopo un utilizzo a lungo termine, è possibile regolarla tramite l'opzione "Focus Calibration" (Calibrazione messa a fuoco).

Nota: quando si effettua la calibrazione, assicurarsi che il dispositivo sia nello stato di proiezione frontale e che si trovi a una distanza da 1 a 2 metri dalla parete o dallo schermo.

- Calibrazione dell'effetto trapezoidale

Se non si è soddisfatti del risultato della correzione automatica dell'effetto trapezoidale, è possibile ricalibrare la funzione di correzione automatica dell'effetto trapezoidale tramite l'opzione "Keystone Calibration" (Calibrazione effetto trapezoidale).

Nota: quando si effettua la calibrazione, assicurarsi che il dispositivo sia nello stato di proiezione frontale e che si trovi a una distanza da 1 a 2 metri dalla parete o dallo schermo.

- Calibrazione del giroscopio

Se la funzione di correzione automatica dell'effetto trapezoidale non funziona più come in principio dopo un utilizzo a lungo termine, è possibile ricalibrare il giroscopio tramite l'opzione "Gyro Calibration" (Calibrazione giroscopio) per ottimizzare il risultato della correzione automatica dell'effetto trapezoidale.

Nota: assicurarsi che il dispositivo venga posizionato orizzontalmente durante la calibrazione.

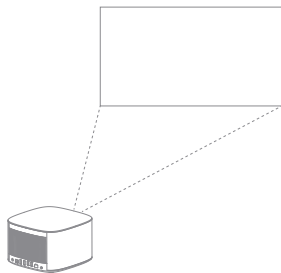

Proiezione laterale

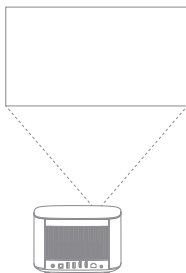

Utilizzare la proiezione frontale durante la calibrazione

8 Aggiornamento online

Controllare la versione più recente e aggiornare il sistema tramite "Settings" (Impostazioni) -> "Device Preferences" (Preferenze dispositivo) -> "About" (Informazioni) -> "System Update" (Aggiornamento del sistema).

9 Chromecast Built-in™

Chromecast built-in

Riproduci con facilità sulla TV i film, la musica e tutto ciò che preferisci con Chromecast integrato.

Devi solo toccare il pulsante Riproduzione nelle app che già conosci e apprezzi per trasmettere in streaming contenuti di intrattenimento dal telefono, tablet o laptop alla TV. Durante lo streaming, puoi continuare a usare il telefono per altro, come leggere i social media, inviare un messaggio e persino accettare chiamate.

Precauzioni importanti

Utilizzo corretto del dispositivo:

- Non puntare la lente agli occhi poiché la forte luce del proiettore può causare danni alla vista.
- Non bloccare la presa d'aria in ingresso/uscita del dispositivo per evitare danni ai componenti elettrici interni derivanti dal blocco della normale dissipazione del calore del dispositivo.
- Non pulire la lente direttamente con strumenti di pulizia quali carta e panni per evitare danni alla stessa. Pulire la polvere sulla superficie della lente soffiando aria pulita.
- Non utilizzare prodotti chimici, detergenti o qualsiasi altro liquido per evitare la corrosione del circuito da parte di acqua piovana, umidità e altri liquidi contenenti minerali.
- Mantenere il dispositivo e i relativi componenti e accessori lontano dalla portata dei bambini.
- Assicurarsi che il dispositivo venga utilizzato in un ambiente asciutto e ventilato.
- Non conservare il dispositivo in luoghi eccessivamente caldi o freddi poiché temperature estreme accorcerebbero la durata dei componenti elettronici. Posizionare e utilizzare il dispositivo in un ambiente con temperatura da 0 °C a 40 °C.
- Non inserire il dispositivo all'interno di attrezzature di riscaldamento (ad esempio un'asciugatrice e un forno a microonde) per asciugarlo.
- Non premere con forza il dispositivo o posizionarvi barriere sopra o sul retro per evitare che si danneggi.
- Non gettare, colpire o far vibrare in modo brusco il dispositivo per evitare danni al circuito interno.
- Non provare a smontare e montare il dispositivo in modo autonomo. Se si verificano problemi, contattare il servizio post-vendita di XGIMI.
- Non riparare prodotti in modo autonomo. Se il dispositivo o qualsiasi componente non funziona in modo corretto, consultare tempestivamente il servizio post-vendita di XGIMI o restituire il dispositivo alla fabbrica per la riparazione.

Avviso FCC

Il dispositivo rispetta le direttive della parte 15 delle norme FCC. Il funzionamento soddisfa le seguenti 2 condizioni: (1) il dispositivo non causerà interferenze dannose e (2) il dispositivo deve accettare qualsiasi interferenza ricevuta, incluse interferenze che potrebbero causare operazioni accidentali. Il manuale dell'utente o le istruzioni operative dovranno ricordare agli utenti che modifiche e sostituzioni intenzionali o involontarie dei radiatori senza l'approvazione esplicita della parte di conformità responsabile potrebbero impedire l'utilizzo del dispositivo da parte dell'utente. Se il manuale viene fornito in forma diversa da quella cartacea, ad esempio in un disco per computer tramite Internet, le informazioni richieste nella sezione potranno essere incluse nel manuale di forma alternativa con la premessa che gli utenti possano avere accesso alle informazioni in quella forma.

Note: sul dispositivo sono stati effettuati test per rispettare le limitazioni previste dalla parte 15 delle norme FCC per i dispositivi digitali di classe B. Tali limitazioni servono a garantire la prevenzione di interferenze dannose in un'installazione residenziale. Se l'installazione e l'uso non rispettano quanto previsto dalle istruzioni, il dispositivo genererà e irradierà energia a radiofrequenza e potrebbe causare interferenze dannose alle comunicazioni radio. Tuttavia, non è garantito che non si verificheranno interferenze in installazioni particolari. Se il dispositivo provoca interferenze dannose alla ricezione radio o televisiva (determinate arrestando e avviando il dispositivo), si consiglia agli utenti di tentare di correggere tali interferenze applicando una o più delle seguenti misure:

- Riposizionare la direzione dell'antenna ricevente.
- Aumentare la distanza tra dispositivo e ricevitore.
- Collegare il dispositivo alla presa elettrica di un circuito diverso rispetto al circuito a cui è collegato il ricevitore.
- Consultare i distributori oppure tecnici radio-televisivi con esperienza per ottenere aiuto.
- Questo dispositivo funge da dispositivo secondario che opera nella banda a 2,4 GHz (2402-2480 MHz, 2412-2462 MHz) o a 5 GHz (5,180 GHz-5,240 GHz, 5,260 GHz-5,320 GHz, 5,500 GHz-5,700 GHz, 5,745 GHz-5,825 GHz).

Manutenzione CE

1. Il prodotto dovrà essere collegato solamente a un'interfaccia USB versione USB 2.0.
2. Sarà necessario installare un adattatore accanto all'attrezzatura e dovrà essere facilmente accessibile.
3. Intervallo della temperatura operativa del dispositivo sottoposto a test: 0 °C - 40 °C.
4. Adattatore:
La spina è considerata come mezzo di scollegamento del dispositivo dall'adattatore Alimentazione e ADP (prestazioni):
① Ingresso: CA 100-240 V, 50/60 Hz 4.0 A
Uscita: CC 19.0 V, 13.16 A
② Ingresso: CA 200-240 V, 50 Hz 2.0 A
Uscita: CC 19.0 V, 11.58 A
5. Il dispositivo è conforme alle specifiche RF quando viene utilizzato a una distanza di 20 cm dal corpo.
6. Per evitare possibili danni all'udito, non ascoltare ad alti livelli di volume per lunghi periodi.

Dichiarazione di conformità

Chengdu XGIMI Technology Co., Ltd. dichiara con la presente che questo prodotto è conforme ai requisiti essenziali e alle altre disposizioni pertinenti della Direttiva 2014/53/UE.

L'utilizzo di questo prodotto è consentito in alcuni Stati membri dell'UE. Ad esempio, può essere utilizzato nei seguenti Stati membri:

Gli utilizzi nella banda 5,15-5,25 GHz sono limitati al solo utilizzo all'interno.

Questa frequenza si utilizza nei seguenti Stati membri o area geografica all'interno di uno Stato membro in cui sono presenti limitazioni nella messa in servizio o requisiti per l'autorizzazione all'utilizzo.

CE

		
BE	HR	AT
BG	IT	PL
CZ	CY	PT
DK	LV	RO
DE	LT	SI
EE	LU	SK
IE	HU	FI
EL	MT	SE
ES	NL	UK
FR		

Dichiarazione di esposizione alle radiazioni

Per il controllo remoto, il dispositivo è conforme ai limiti di esposizione alle radiazioni imposti dalla FCC specificati per ambienti non controllati.

Il trasmettitore non deve essere posizionato o utilizzato assieme ad altre antenne o trasmettitori.

Per il proiettore a LED, il dispositivo soddisfa i limiti all'esposizione alle radiazioni imposti dalla FCC specificati per ambienti non controllati. Nell'installazione e nell'utilizzo del dispositivo, la distanza tra trasmettitore e corpo deve essere di almeno 20 cm.

Note: la banda di frequenza 5150-5250 MHz è solo per uso all'interno.

Questa frequenza si utilizza nei seguenti Stati membri o area geografica all'interno di uno Stato membro in cui sono presenti limitazioni nella messa in servizio o requisiti per l'autorizzazione all'utilizzo.

Istruzioni per lo smaltimento di prodotti usati:



Il prodotto è stato progettato e prodotto utilizzando materiali e componenti di alta qualità riciclabili.



Questo simbolo nel prodotto indica che è protetto in base alla Direttiva 2012/19/UE.

EAC RoHS

* Utilizzare solo opzioni/accessori specificati o forniti dal produttore (come l'adattatore di alimentazione esclusivo ecc.).

* Prestare attenzione perché questo prodotto può emettere radiazioni luminose dannose.

Przed rozpoczęciem korzystania z produktu należy uważnie przeczytać podręcznik użytkownika.

Dziękujemy za wybór produktów marki Chengdu XGIMI Technology Co., Ltd. (zwanej dalej „XGIMI Technology” lub „XGIMI”). Przed rozpoczęciem korzystania z produktu należy uważnie przeczytać zalecenia dotyczące bezpieczeństwa podane w podręczniku użytkownika.

XGIMI Technology nie ponosi odpowiedzialności za obrażenia cielesne, szkody materialne lub inne szkody wynikające z ignorowania zaleceń dotyczących obsługi produktu i bezpieczeństwa.

Informacje o podręczniku użytkownika (zwanym dalej podręcznikiem)

XGIMI Technology pozostaje beneficjentem praw autorskich związanych z podręcznikiem.

Znaki towarowe i nazwy handlowe użyte w podręczniku należą do ich prawnych właścicieli.

Rzeczywisty wygląd produktu może różnić się od przedstawionego w podręczniku.

Wszelkie zastrzeżenia dotyczące treści podręcznika należy zgłaszać do XGIMI Technology w formie pisemnej najpóźniej siedem dni po zakupie. Brak zastrzeżeń będzie oznaczać potwierdzenie przez użytkownika przeczytania i zaakceptowania podręcznika.

Wbudowane dodatki Google, Android TV oraz Chromecast to znaki handlowe Google LLC.

Google Assistant nie jest dostępny w niektórych językach i krajach. Dostępność usługi różni się w zależności od kraju i języka.



High-Definition Multimedia Interface (HDMI) oraz logo HDMI stanowią znaki towarowe lub zastrzeżone znaki towarowe należące do HDMI Licensing Administrator, Inc.



Informacje na temat patentów należących do DTS zawiera strona <http://patents.dts.com>. Wyprodukowano na licencji DTS Licensing Limited. DTS, DTS-HD, DTS Studio Sound i logo DTS-HD stanowią zastrzeżone znaki towarowe lub znaki towarowe należące do DTS, Inc. w Stanach Zjednoczonych i w innych krajach. © 2020 DTS, Inc. WSZELKIE PRAWA ZASTRZEŻONE.



Wyprodukowano na licencji Dolby Laboratories. Dolby, Dolby Audio, Pro Logic i symbol podwójnego D są znakami towarowymi należącymi do Dolby Laboratories Licensing Corporation.

* Model: XK03H/XK03K

* XGIMI Technology zastrzega sobie prawo do dowolnego interpretowania i uzupełniania podręcznika.

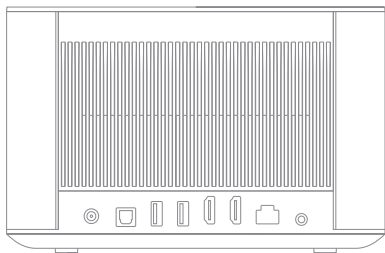

DC IN



OPTICAL



USB2.0



USB2.0



HDMI 1/ARC



HDMI 2



LAN



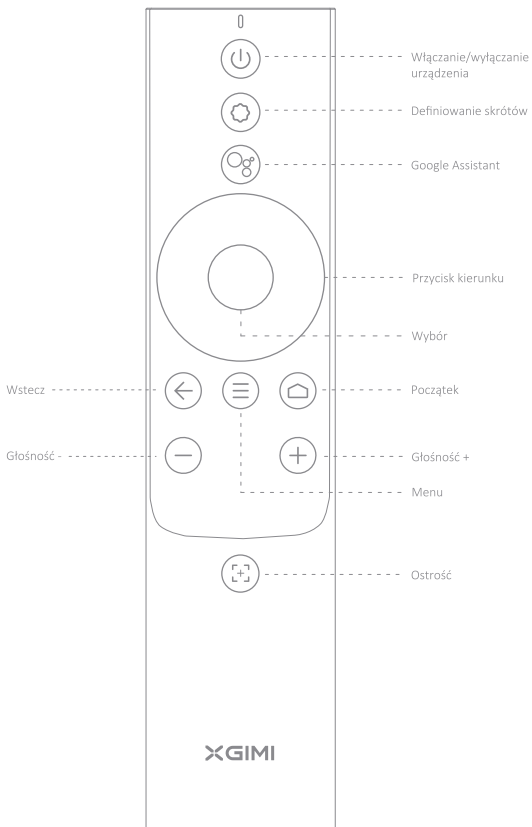

AUDIO

* Przy korzystaniu z interfejsów HDMI 2.0 należy korzystać z kabli o specyfikacji HDMI 2.0.





1 Włączanie/wyłączanie urządzenia

Podłącz urządzenie do źródła zasilania i naciśnij przycisk , aby je włączyć.

Gdy urządzenie jest włączone, naciśnij przycisk , aby wyłączyć urządzenie.



2 Parowanie z pilotem zdalnego sterowania

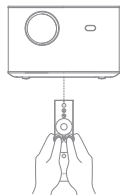

Umieść pilota w odległości 10 cm od urządzenia, naciśnij równocześnie przyciski  i  i przytrzymaj je do chwili, gdy wskaźnik zacznie migać. Oznacza to przełączenie pilota do trybu parowania. Krótki sygnał dźwiękowy potwierdza pomyślne ustanowienie połączenia.

Jeśli parowanie się nie uda, operacja zostanie zakończona po upływie 30 sekund. Po zakończeniu operacji powtórz opisane wyżej czynności.



3 Automatycazna regulacja ostrości obrazu / regulacja ostrości przy użyciu pilota

Gdy funkcja automatycznej regulacji ostrości obrazu jest włączona, obraz będzie regulowany automatycznie po włączeniu urządzenia lub przeniesieniu go w inne miejsce.

Aby włączyć automatyczną regulację ostrości, należy nacisnąć przycisk . Po przytrzymaniu przycisku  w celu przełączenia w ręczny tryb regulacji ostrość można regulować manualnie przyciskami lewo/prawo albo VOL+/- . Po zakończeniu regulacji można nacisnąć inny przycisk, aby wyjść.

4 Automatyczna korekcja zniekształceń trapezowych

Gdy włączona jest funkcja automatycznej korekcji zniekształceń trapezowych, w razie przeniesienia urządzenia w inne miejsce kształt kadru będzie korygowany automatycznie.

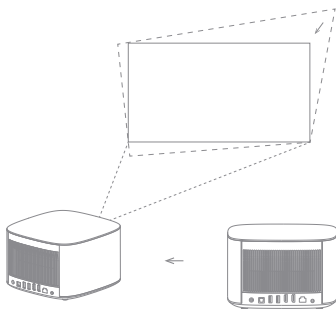

Kiedy włączona jest funkcja automatycznego omijania przeszkód, кадр będzie automatycznie omijać przeszkody wykryte w obszarze projekcji. Kiedy włączona jest funkcja automatycznego dopasowania do ekranu, кадр będzie automatycznie dopasowywany do ekranu, jeśli w obszarze projekcji wykryty zostanie ekran o formacie 16:9 lub 16:10.

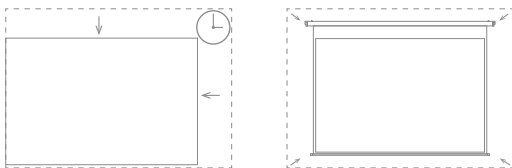

Naciśnij przycisk  na pilocie, aby przejść na ekran „Keystone Correction” („Korekcja zniekształceń trapezowych”). Wybierz opcję „Auto Keystone Correction” („Automatyczna korekcja zniekształceń trapezowych”), aby włączyć automatyczną korekcję zniekształceń trapezowych. Wybierz opcję „Manual Keystone Correction” („Ręczna korekcja zniekształceń trapezowych”), aby móc ręcznie regulować położenie czterech punktów i rozmiar kadru.

5 Google Assistant

Odezwij się do Google'a, aby sterować telewizorem za pomocą głosu.

Naciśnij przycisk Google Assistant na pilocie, aby wyszukać filmy i programy, uzyskać polecenia odpowiednie dla Twojego nastroju, otrzymać odpowiedzi, sterować inteligentnymi urządzeniami domowymi i nie tylko.

6 Głośnik Bluetooth

Wyszukaj urządzenie „XGIMI HORIZON PRO” / „XGIMI HORIZON” na ekranie Bluetooth telefonu, aby sparować z urządzeniem i odtwarzać na nim muzykę.

Jeśli podczas odtwarzania muzyki trzeba wyłączyć projekcję obrazu, należy nacisnąć przycisk włącznika i wybrać opcję „Display Off” („Wyłącz ekran”).

7 Więcej ustawień

Na każdym ekranie można nacisnąć przycisk włącznika  na pilocie, aby szybko przejść na ekran ustawień. Aby skonfigurować więcej ustawień, można przejść na stronę „All Settings” („Wszystkie ustawienia”).

Najważniejsze ustawienia opisano poniżej:

- Jasność i kolor

Można wybrać tryb jasności (standardowy, jasny i ochrona wzroku) oraz wyregulować poziom jasności.

Jeśli włączona jest funkcja „Environmental Adaptation” („Adaptacja do otoczenia”), urządzenie może automatycznie dostosowywać poziom jasności do światła otoczenia.

- Tryb obrazu

Można wybrać różne tryby obrazu do różnych sytuacji, takich jak oglądanie filmów, futbol, aplikacje biurowe i gry. Parametry obrazu będą wtedy dostosowywane do charakterystyki źródła sygnału wideo. W trybie do gier dostępna jest opcja niskiej latencji.

- Tryb dźwięku

Można wybrać różne tryby dźwięku odpowiednie do różnych sytuacji, takich jak oglądanie filmów, muzyka i widowiska sportowe, aby dźwięk był odtwarzany z optymalną jakością.

- Kalibracja ostrości

Jeśli po dłuższym czasie używania funkcja automatycznej regulacji ostrości nie daje tak dobrych efektów jak początkowo, można użyć opcji „Focus Calibration” („Kalibracja ostrości”) w celu samodzielnego dostrojenia automatycznej regulacji.

Uwaga: podczas kalibracji urządzenie musi działać w trybie projekcji przedniej i znajdować się w odległości od 1 do 2 metrów od ściany lub ekranu.

- Kalibracja korekcji zniekształceń trapezowych

Jeśli funkcja automatycznej kalibracji zniekształceń trapezowych nie daje zadowalających efektów, można ponownie ją skalibrować za pomocą opcji „Keystone Calibration” („Kalibracja korekcji zniekształceń trapezowych”).

Uwaga: podczas kalibracji urządzenie musi być w trybie projekcji przedniej i znajdować się w odległości od 1 do 2 metrów od ściany lub ekranu.

- Kalibracja akcelerometru

Jeśli po dłuższym czasie używania funkcja automatycznej korekcji zniekształceń trapezowych nie działa tak dobrze jak początkowo, można skalibrować akcelerometr za pomocą funkcji „Gyro Calibration” („Kalibracja akcelerometru”).

Uwaga: podczas kalibracji urządzenie musi być ułożone poziomo.

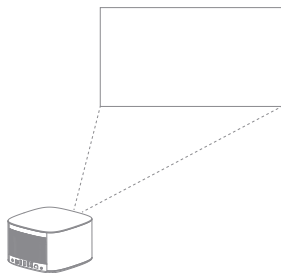

Projekcja boczna

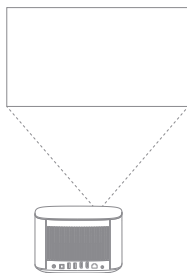

Podczas kalibracji należy korzystać z projekcji przedniej

8 Aktualizacja przez Internet

Za pomocą opcji „Settings” („Ustawienia”) -> „Device Preferences” („Preferencje urządzenia”) -> „About” („Informacje”) -> „System Update” („Aktualizacja systemu”) można sprawdzić dostępność nowszej wersji systemu i przeprowadzić aktualizację.

9 Chromecast Built-in™

Chromecast built-in

Łatwo wyświetlać ulubione filmy, muzykę i nie tylko na swoim telewizorze dzięki wbudowanemu dodatkowi Chromecast.

Po prostu stuknij przycisk Wyświetl z aplikacji, które już znasz i uwielbiasz, aby transmitować treści rozrywkowe z telefonu, tabletu lub laptopa w telewizorze. Podczas transmisji możesz nadal korzystać z telefonu w innych celach – przewijaj media społecznościowe, wysyłaj wiadomości, a nawet odbieraj połączenia.

Bezpieczeństwo użycia

Zasady prawidłowego użycia urządzenia:

- Nie należy kierować światła z obiektywu w stronę oczu, ponieważ silny snop światła może spowodować uszkodzenie wzroku.
- Nie należy przesłaniać szczelin wentylacyjnych urządzenia, ponieważ grozi to uszkodzeniem podzespołów elektronicznych wewnątrz na skutek braku odprowadzania ciepła.
- Nie należy wycierać soczewek obiektywu za pomocą materiałów tekstylnych ani celulozowych, aby nie uszkodzić obiektywu. Kurz gromadzący się na soczewkach należy usuwać strumieniem czystego powietrza.
- Nie należy czyścić urządzenia za pomocą środków chemicznych, detergentów ani żadnych płynów, aby uniknąć korozji płytek drukowanych na skutek działania wody, wilgoci i płynów zostawiających osady mineralne.
- Urządzenie i jego komponenty i akcesoria należy trzymać poza zasięgiem dzieci.
- Urządzenie powinno być używane w suchym pomieszczeniu o dobrej wentylacji.
- Nie należy przechowywać urządzenia w miejscach zbyt gorących lub zbyt chłodnych, ponieważ skrajne temperatury obniżają trwałość urządzeń elektronicznych. Urządzenie powinno być używane i przechowywane w temperaturach z zakresu 0–40 C .
- Urządzenie nie może być suszone za pomocą żadnych urządzeń grzewczych (takich jak suszarka lub kuchenka mikrofalowa).
- Nie należy poddawać urządzenia naciskowi ani układać na nim ciężkich przedmiotów, gdyż grozi to jego uszkodzeniem.
- Nie należy urządzeniem rzucać, uderzać go ani poddawać silnym wstrząsoms, gdyż grozi to uszkodzeniem wewnętrznych obwodów elektronicznych.
- Nie należy podejmować prób samodzielnego demontażu ani montażu urządzenia. W razie wystąpienia jakichkolwiek problemów należy zwrócić się do serwisu XGIMI.
- Nie należy samodzielnie naprawiać urządzenia. Jeśli urządzenie lub jakikolwiek jego składnik nie działa prawidłowo, należy odpowiednio wcześniej skontaktować się z serwisem XGIMI albo zwrócić urządzenie do producenta w celu naprawy.

Ostrzeżenie o zgodności z przepisami FCC

Urządzenie spełnia wymogi części 15 amerykańskich przepisów FCC. Podczas eksploatacji urządzenie spełnia 2 następujące warunki: (1) to urządzenie nie będzie powodować żadnych szkodliwych zakłóceń oraz (2) to urządzenie będzie odporne na zakłócenia, nawet takie, które mogą powodować jego niepożądane działanie. Podręcznik użytkownika lub instrukcja obsługi będzie przypominać użytkownikom, że celowe lub nieumyślne modyfikowanie i wymiana radiatorów bez pisemnego zatwierdzenia organu odpowiedzialnego za dopuszczenie do użytku może skutkować utratą prawa do korzystania z urządzenia. Jeśli podręcznik jest udostępniany w innej formie niż drukowana, na przykład w formie elektronicznej na dysku komputera lub w Internecie, to informacje wymagane w myśl tego zapisu mogą się znaleźć w podręczniku w alternatywnej postaci pod warunkiem, że użytkownicy będą mieć zapewniony do nich dostęp.

Uwagi: to urządzenie pomyślnie przeszło testy zgodności z ograniczeniami w części 15 przepisów FCC dotyczącymi urządzeń cyfrowych klasy B. Ograniczenia te mają na celu zapobieganie powstawaniu szkodliwych zakłóceń w przypadku instalacji w budynkach mieszkalnych. Instalacja i używanie sprzętu z naruszeniem podanych instrukcji spowoduje, że urządzenie będzie wytwarzać i emitować energię w postaci promieniowania w zakresie częstotliwości radiowych i może wywoływać zakłócenia w komunikacji radiowej. Nie ma jednak gwarancji, że zakłócenia nie wystąpią nawet w przypadku prawidłowej instalacji. Jeśli urządzenie to powoduje zakłócenia odbioru sygnału radiowego lub telewizyjnego (co można sprawdzić przez włączenie i wyłączenie urządzenia), można próbować wyeliminować te zakłócenia jedną z następujących metod:

- Skierowanie anteny odbiorczej w inną stronę.
 - Zwiększenie odległości między urządzeniem a odbiornikiem.
 - W razie wątpliwości można zwrócić się o pomoc do sprzedawcy. Podłączenie urządzenia do gniazda elektrycznego w innym obwodzie zasilającym niż ten, do którego podłączono odbiornik.
- wcy lub wykwalifikowanego technika radiowo-telewizyjnego.
- To urządzenie działa jako urządzenie podrzędne i pracuje w zakresie 2,4 GHz (2402–2480 MHz, 2412–2462 MHz) lub 5 GHz (5,180–5,240 GHz, 5,260–5,320 GHz, 5,500–5,700 GHz, 5,745–5,825 GHz).

Wymogi normy CE

1. Urządzenie może być podłączane tylko do interfejsu USB w wersji USB2.0.
2. Zasilacz powinien się znajdować w łatwo dostępnym miejscu w pobliżu urządzenia.
3. Testowany zakres temperatur roboczych: 0–40 C.
4. Zasilacz:
pozwala odciąć urządzenie od zasilania przez wyjęcie wtyczki
Parametry zasilacza:
① Wejście: 100-240 V AC, 50/60 Hz 4.0 A
Wyjście: 19.0 V DC, 13.16 A
② Wejście: 200–240 V AC, 50 Hz 2.0 A
Wyjście: 19.0 V DC, 11.58 A
5. Urządzenie spełnia wymogi bezpieczeństwa dla urządzeń emitujących fale radiowe, jeśli jest używane w odległości 20 cm od ciała.
6. Aby zapobiec możliwemu uszkodzeniu słuchu, nie należy słuchać zbyt długo przy wysokim poziomie głośności.

Deklaracja zgodności

Niniejszym Chengdu XGIMI Technology Co., Ltd. oświadcza, że to urządzenie spełnia zasadnicze wymogi i inne stosowne przepisy dyrektywy 2014/53/UE.

Ten produkt jest dopuszczony do użycia w niektórych krajach członkowskich UE. Na przykład użycie jest dopuszczalne w następujących krajach członkowskich:

Działanie w paśmie 5,15–5,25 GHz jest onastępujących graniczone wyłącznie do użytku w pomieszczeniach.

Ten zakres częstotliwości w krajach członkowskich lub na obszarach w obrębie państwa członkowskiego, gdzie obowiązują ograniczenia w dopuszczaniu do użycia albo specjalne wymogi w zakresie dopuszczania do użycia.

CE

		
BE	HR	AT
BG	IT	PL
CZ	CY	PT
DK	LV	RO
DE	LT	SI
EE	LU	SK
IE	HU	FI
EL	MT	SE
ES	NL	UK
FR		

Deklaracja zgodności z normami emisji promieniowania

W odniesieniu do pilota zdalnego sterowania to urządzenie spełnia normy emisji promieniowania obowiązujące w otoczeniu niekontrolowanym w rozumieniu przepisów FCC.

Nadajnik ten nie może być umiejscowiony ani używany łącznie z innymi antenami lub nadajnikami.

W odniesieniu do projektora LED to urządzenie spełnia normy emisji promieniowania obowiązujące w otoczeniu niekontrolowanym. Podczas instalacji i obsługi tego urządzenia odległość radiatora od ciała powinna wynosić przynajmniej 20 cm.

Uwagi: Częstotliwości z zakresu 5150–5250 MHz są dopuszczalne tylko do użytku wewnątrz pomieszczeń.

Ten zakres częstotliwości w następujących krajach członkowskich lub na obszarach w obrębie państwa członkowskiego, gdzie obowiązują ograniczenia w dopuszczaniu do użycia albo specjalne wymogi w zakresie dopuszczania do użycia.

Utylizacja zużytych produktów:



Produkt ten został wyprodukowany z materiałów i komponentów wysokiej jakości, które można poddawać recyklingowi.



Ten symbol na produkcie potwierdza ochronę zgodnie z europejską dyrektywą 2012/19/UE

ErC RoHS

* Należy stosować wyłącznie dodatki i akcesoria wskazane lub dostarczone przez producenta (takie jak prawidłowy zasilacz).

* Uwaga: ten produkt może emitować szkodliwe promieniowanie świetlne.

Leia atentamente as Instruções do Produto antes de o utilizar.

Obrigado por comprar e utilizar os produtos da Chengdu XGIMI Technology Co., Ltd. (doravante designada "XGIMI Technology" ou "XGIMI"). Deve ler atentamente as Instruções do Produto antes de o utilizar para salvaguardar os seus interesses e segurança.

A XGIMI Technology não se responsabiliza por qualquer lesão pessoal, dano material ou perda que possa resultar de uma utilização incorreta ou não segura deste produto.

Acerca das Instruções do Produto (doravante designadas as "Instruções")

Os direitos de autor das Instruções pertencem à XGIMI Technology.

As marcas comerciais e os nomes mencionados nas Instruções pertencem aos respetivos proprietários.

Caso o conteúdo das Instruções não corresponda ao produto real, o produto real prevalecerá.

Caso não concorde com qualquer cláusula ou conteúdo das Instruções, deverá comunicar a sua objeção por escrito à XGIMI Technology num prazo de 7 dias após a compra. Se não comunicar qualquer objeção, confirma que aceita, compreende e concorda com todo o conteúdo das Instruções.

Google, Android TV e Chromecast integrado são marcas comerciais da Google LLC.

O Google Assistant não está disponível em determinados idiomas e países. A disponibilidade dos serviços varia consoante o país e o idioma.

HDMI[®]
HIGH-DEFINITION MULTIMEDIA INTERFACE

High-Definition Multimedia Interface (HDMI) e o logótipo HDMI são marcas comerciais ou marcas registadas da HDMI Licensing Administrator, Inc.

dts HD[®]

Informacje na temat patentów należących do DTS zawiera strona <http://patents.dts.com>. Wyprodukowano na licencji DTS Licensing Limited. DTS, DTS-HD, DTS Studio Sound i logo DTS-HD stanowią zastrzeżone znaki towarowe lub znaki towarowe należące do DTS, Inc. w Stanach Zjednoczonych i w innych krajach. © 2020 DTS, Inc. WSZELKIE PRAWA ZASTRZEŻONE.

Dolby Audio

Wyprodukowano na licencji Dolby Laboratories. Dolby, Dolby Audio, Pro Logic i symbol podwójnego D są znakami towarowymi należącymi do Dolby Laboratories Licensing Corporation.

* Modelo: XK03H/XK03K

* A XGIMI Technology reserva-se o direito de interpretar e alterar as Instruções.

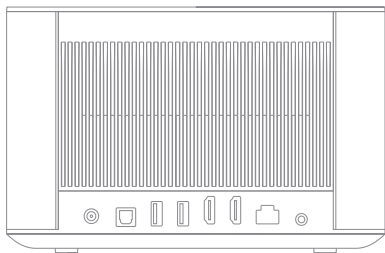

DC IN



OPTICAL



USB2.0



USB2.0



HDMI 1/ARC



HDMI 2



LAN



AUDIO

* Utilize cabos HDMI 2.0 quando utilizar interfaces HDMI 2.0.

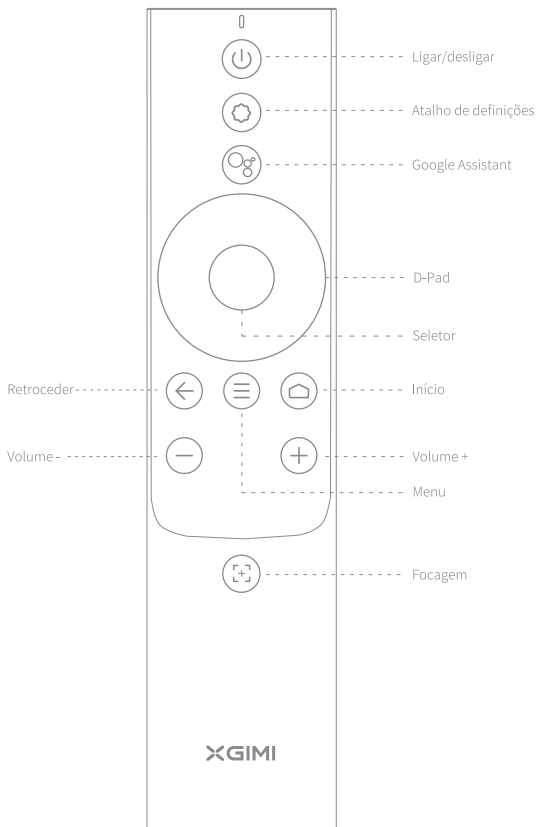



1 Ligar/desligar o dispositivo

Ligar à fonte de alimentação e premir o botão  para ligar o dispositivo.

Se o dispositivo estiver ligado, premir o botão  para desligar o dispositivo.



2 Emparelhamento do controlo remoto

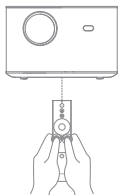

Mantenha o controlo remoto a uma distância de 10 cm do dispositivo e prima  e  em simultâneo até o indicador luminoso começar a piscar. Tal indica que o controlo remoto está em modo de emparelhamento. Ouvirá um sinal sonoro quando a ligação for estabelecida com êxito.

Se o emparelhamento falhar, sairá após 30 segundos. Repetir os passos acima indicados após a saída.



3 Ajuste automático da focagem/ajuste da focagem com o controlo remoto

Quando a função de ajuste automático da focagem está ativada, o enquadramento da imagem ajusta-se automaticamente quando liga ou muda o dispositivo de lugar.

Ative a focagem automática premindo . Após manter premido o botão  para permitir o ajuste manual da focagem, pode ajustar manualmente a focagem premindo o botão "esquerda/direita" ou o botão "VOL+/-". Após o ajuste, pode premir outros botões para sair.

4 Auto keystone correction (Correção trapezoidal automática)

Quando a função de calibração trapezoidal automática está ativada, o quadro irá ajustar-se automaticamente se mover o dispositivo para outra localização.

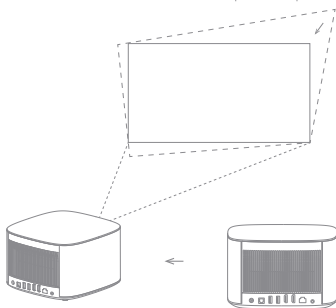

Quando a desvio automático de obstáculos está ativada, o enquadramento da imagem evita automaticamente os obstáculos que possam existir na área de projeção. Quando a função de alinhamento automático do ecrã está ativada, o enquadramento da imagem ajusta-se automaticamente ao ecrã se existir um ecrã de 16:9 ou 16:10 na área de projeção.

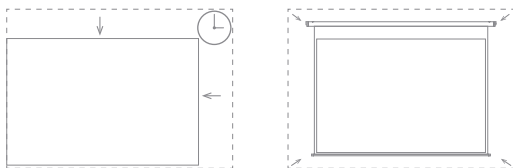

Prima o botão  no controlo remoto para entrar na página "Keystone Correction" (Correção trapezoidal). Selecione "Auto Keystone Correction" (Correção trapezoidal automática) para ativar a função de correção trapezoidal automática. Selecione "Manual Keystone Correction" (Correção trapezoidal manual) para ajustar os quatro pontos e o tamanho da imagem.

5 Google Assistant

Fale com o Google para controlar a TV com a sua voz.

Prima o botão Google Assistant no seu controlo remoto para procurar filmes e programas de TV, obter recomendações consoante a sua disposição, obter respostas e controlar os dispositivos domésticos inteligentes, entre outros.

6 Altifalante Bluetooth

Utilize as definições de Bluetooth para dispositivos móveis para pesquisar "XGIMI HORIZON PRO" / "XGIMI HORIZON" e realizar o emparelhamento com o dispositivo e reproduzir música.

Se necessitar de desativar a projeção de ecrã durante a reprodução de música, pode premir o botão "Power" e selecionar "Display Off" (Exibição desativada).

7 Mais definições

Em qualquer interface, pode premir o botão  no controlo remoto para configurar rapidamente o seu dispositivo. Para configurar mais parâmetros, acesse à página "All Settings" (Todas as definições).

Segue-se uma descrição das principais definições disponíveis.

- Luminosidade e cor

Selecione um modo de luminosidade - como padrão, luminoso, proteção ocular - e ajuste o nível de luminosidade.

Se a função "Environmental Adaptation" (Adaptação ambiental) estiver ativada, o dispositivo pode ajustar automaticamente a luminosidade com base na luminosidade ambiente.

- Modo de imagem

Selecione diferentes modos de imagem em diferentes cenários, tais como cinema, futebol, escritório e jogos, para ajustar os parâmetros de imagem do vídeo ou da fonte do sinal. A opção de baixa latência está disponível no modo de jogo.

- Efeitos de som

Selecione diferentes efeitos de som em diferentes cenários, tais como cinema, música e desporto, para desfrutar da experiência sonora ideal.

- Focus calibration (Calibração da focagem)

Se a função de ajuste automático da focagem não for tão boa como antes após uma utilização de longo prazo, é possível afinar a função de ajuste automático da focagem através de "Focus Calibration" (Calibração da focagem).

Nota: Ao calibrar, certifique-se de que o dispositivo está no estado de projeção frontal e que está a 1-2 metros de distância da parede ou do ecrã.

- Keystone calibration (Calibração trapezoidal)

Se não estiver satisfeito com o efeito da função de correção trapezoidal automática, pode recalibrá-la através da função "Keystone Calibration" (Calibração trapezoidal).

Nota: Ao calibrar, certifique-se de que o dispositivo está no estado de projeção frontal e que está a 1-2 metros de distância da parede ou do ecrã.

- Gyro calibration (Calibração do giroscópio)

Se a função de correção trapezoidal automática não for tão boa como antes após uma utilização de longo prazo, é possível recalibrar o giroscópio através de "Gyro Calibration" (Calibração do giroscópio) para otimizar o efeito da correção trapezoidal automática.

Nota: Certifique-se de que o dispositivo é posicionado horizontalmente durante a calibração.

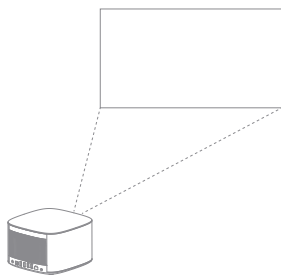

Projeção lateral

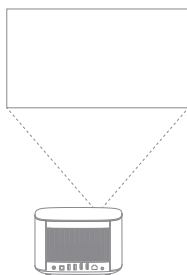

Use a projeção frontal durante a calibração

8 Atualização online

Verifique qual a versão mais recente e atualize o sistema através de "Settings" (Definições) -> "Device Preferences" (Preferências do dispositivo) -> "About" (Sobre nós) -> "System Update" (Atualização do sistema).

9 Chromecast Built-in™

Chromecast built-in

Transmita facilmente os seus conteúdos favoritos, como filmes e música, para a sua TV utilizando o Chromecast integrado.

Nas aplicações que já conhece e adora, prima o botão Transmitir para reproduzir conteúdos de entretenimento na TV, a partir do seu telefone, tablet ou portátil. Enquanto transmite, pode continuar a usar o seu telefone para navegar pelas redes sociais, enviar mensagens e até receber chamadas.

Precauções importantes

Utilização correta do dispositivo:

- Não direcionar a lente para os olhos porque a luz forte do projetor pode causar lesões oculares.
- Não bloquear a entrada/saída de ar do dispositivo a fim de evitar danos aos dispositivos eletrônicos internos resultantes de uma falha normal de dissipação de calor do dispositivo.
- Não limpar a lente diretamente com utensílios de limpeza, incluindo papel e tecido, a fim de evitar danos na lente. Limpar o pó da superfície da lente através de um sopro de ar limpo.
- Não lavar o dispositivo com produtos químicos, detergentes, ou qualquer líquido a fim de evitar que a placa de circuito seja corroída pela água da chuva, humidade e líquidos que contenham minerais.
- Manter o dispositivo e os seus componentes e acessórios fora do alcance das crianças.
- Certifique-se de que o dispositivo é utilizado num ambiente seco e ventilado.
- Não armazenar o dispositivo em locais sobreaquecidos ou sobrearrefecidos, porque as temperaturas extremas encurtarão a vida útil dos dispositivos eletrônicos. Colocar e utilizar o dispositivo num ambiente de 0°C-40°C.
- Não colocar o aparelho em nenhum equipamento de aquecimento (como secador e forno de micro-ondas) para secagem.
- Não forçar o dispositivo ou colocar obstáculos sobre ou atrás do mesmo para evitar danos no dispositivo.
- Não atirar, bater ou abanar bruscamente o dispositivo para evitar danos na placa de circuito interno.
- Não tente desmontar e montar o dispositivo você mesmo. Se ocorrer algum problema, contacte o serviço pós-venda da XGIMI.
- Não repare nenhum produto por conta própria. Se o dispositivo ou qualquer componente não estiver a funcionar corretamente, consulte o serviço pós-venda da XGIMI de forma atempada ou devolva-o à fábrica para reparação.

Aviso da FCC

O dispositivo cumpre as disposições da Parte 15 das Regras da FCC. O funcionamento cumpre as 2 condições seguintes: (1) o dispositivo não causará interferências prejudiciais, e (2) o dispositivo deve aceitar qualquer interferência recebida, incluindo interferências que possam resultar em operações acidentais. O manual do utilizador ou as instruções de funcionamento devem lembrar aos utilizadores que a alteração e substituição intencional ou não intencional dos radiadores sem a aprovação explícita da parte responsável pela conformidade pode impedir o utilizador de operar o dispositivo. Se o manual for fornecido num formato diferente do papel, como, por exemplo, fornecido em disco de computador através da Internet, então a informação requerida na secção pode ser incluída no manual no formulário alternativo, sob a premissa de que os utilizadores podem ter acesso à informação do formulário.

Notas: o dispositivo foi testado e obedece aos limites estabelecidos para dispositivos digitais de classe B, conforme a Parte 15 das Regras da FCC. Estas restrições destinam-se a proporcionar a prevenção eficaz de interferências prejudiciais numa instalação residencial. Se a instalação e utilização não forem realizadas de acordo com as instruções, o dispositivo irá gerar e irradiar energia de radiofrequência, podendo causar interferências prejudiciais às comunicações via rádio. No entanto, não há garantia de que não ocorram interferências numa determinada instalação. Se o dispositivo causar interferência prejudicial à receção de rádio ou televisão (determinada pela paragem e arranque do dispositivo), sugere-se que os utilizadores tentem corrigir a interferência através de uma ou mais das seguintes medidas:

- Reposicionar a direção de receção da antena.
- Aumentar a distância entre o dispositivo e o recetor.
- Ligar o dispositivo a uma tomada de circuito diferente do circuito ligado ao recetor.
- Consultar distribuidores ou técnicos de rádio/televisão experientes para procurar ajuda.
- Este dispositivo atua como dispositivo escravo e opera na banda de 2,4 GHz (2402-2480 MHz, 2412-2462 MHz) ou na banda de 5 GHz (5,180 GHz-5,240 GHz, 5,260 GHz-5,320 GHz, 5,500 GHz-5,700 GHz, 5,745 GHz-5,825 GHz).

Manutenção CE

1. O produto só deve ser ligado a uma interface USB da versão USB2.0.
2. O transformador deve ser instalado perto do equipamento e deve ser de fácil acesso.
3. Intervalo de temperaturas de funcionamento EUT: 0°C-40°C.
4. Transformador:
A tomada considerada como dispositivo de desconexão do transformador Alimentação elétrica e ADP (classificação):
① Entrada: AC 100-240 V, 50/60 Hz 4.0 A
Saída: DC 19.0 V, 13.16 A
② Entrada: AC 200-240 V, 50 Hz 2.0 A
Saída: DC 19.0 V, 11.58 A
5. O dispositivo cumpre as especificações de RF quando é utilizado a uma distância de 20 cm do corpo humano.
6. Para evitar possíveis lesões auditivas, não ouvir em níveis de volume elevados durante períodos prolongados.

Declaração de conformidade

A Chengdu XGIMI Technology Co., Ltd. declara que este produto está em conformidade com os requisitos essenciais e outras disposições relevantes da Diretiva 2014/53/EU.

Este produto está autorizado a ser utilizado em alguns dos estados membros da UE. Por exemplo, podem ser utilizados nos seguintes Estados Membros:

As operações na faixa dos 5,15-5,25 GHz são limitadas apenas à utilização em interiores

Esta frequência é aplicável aos seguintes Estados Membros ou à área geográfica dentro de um Estado Membro onde existam restrições à colocação em serviço ou requisitos de autorização de utilização.



BE	HR	AT
BG	IT	PL
CZ	CY	PT
DK	LV	RO
DE	LT	SI
EE	LU	SK
IE	HU	FI
EL	MT	SE
ES	NL	UK
FR		

Declaração de exposição à radiação

Para o controlo remoto, o dispositivo obedece aos limites de exposição à radiação especificados pela FCC para ambientes não controlados.

O transmissor não deve ser colocado ou operado em conjunto com qualquer outra antena ou transmissor.

Para o projetor LED, o dispositivo cumpre os limites de exposição à radiação especificados pela FCC para ambientes não controlados. Na instalação e funcionamento do dispositivo, a distância entre o radiador e o corpo deve ser de pelo menos 20 cm.

Notas: O intervalo de frequência de 5150-5250 MHz destina-se apenas à utilização em interiores.

Esta frequência é aplicável aos seguintes Estados Membros ou à área geográfica dentro de um Estado Membro onde existam restrições à colocação em serviço ou requisitos de autorização de utilização.

Instruções de eliminação de produtos usados:



O produto é concebido e fabricado com materiais e componentes de alta qualidade que são recicláveis.



Este símbolo no produto indica que está protegido ao abrigo da Diretiva 2012/19/UE.

EAC RoHS

* Utilizar apenas acessórios especificados ou fornecidos pelo fabricante (como o transformador exclusivo etc.).

* Tenha em atenção que este produto pode emitir radiação luminosa nociva.

Перед использованием устройства внимательно прочтите «Руководство пользователя».

Благодарим вас за покупку и использование продукции компании Chengdu XGIMI Technology Co., Ltd. (далее по тексту — «XGIMI Technology» или «XGIMI»). Для вашей безопасности и успешного освоения этого устройства перед его использованием внимательно прочтите «Руководство пользователя».

XGIMI Technology не несет ответственности за любые травмы, материальный ущерб или другие убытки, которые могут возникнуть в результате неправильного или небезопасного использования этого устройства.

О «Руководстве пользователя» (далее по тексту — «Руководство»)

Авторское право на Руководство принадлежит компании XGIMI Technology.

Товарные знаки и названия, упоминаемые в Руководстве, принадлежат соответствующим правообладателям.

В случае несоответствия устройства описанию в Руководстве характеристики устройства имеют преимущественную силу.

О любых возражениях против любого содержимого или положений Руководства следует в течение 7 дней после покупки в письменной форме сообщить компании XGIMI Technology. В противном случае будет считаться, что вы соглашаетесь со всем содержимым Руководства, понимаете и принимаете его.

Google, Android TV и Chromecast built-in являются товарными знаками Google LLC.

Google Ассистент недоступен в некоторых странах и на некоторых языках. Доступность служб зависит от страны и языка.



HDMI (High Definition Multimedia Interface — мультимедийный интерфейс высокой четкости) и логотип HDMI — товарные знаки или зарегистрированные товарные знаки организации HDMI Licensing Administrator, Inc.



Патенты компании DTS см. на веб-сайте <http://patents.dts.com>. Изготовлено по лицензии компании DTS Licensing Limited. DTS, DTS-HD, DTS Studio Sound и логотип DTS-HD — зарегистрированные или незарегистрированные товарные знаки компании DTS, Inc. в США и других странах. © DTS, Inc., 2020. ВСЕ ПРАВА ЗАЩИЩЕНЫ.



Изготовлено по лицензии компании Dolby Laboratories. Dolby, Dolby Audio, Pro Logic и символ в виде двойной буквы «D» — товарные знаки Dolby Laboratories Licensing Corporation.

* Модель: XK03H/XK03K

* XGIMI Technology оставляет за собой право интерпретировать и исправлять это Руководство.

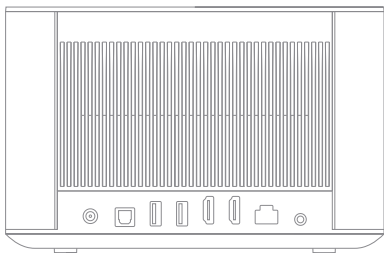

DC IN



OPTICAL



USB2.0



USB2.0



HDMI 1/ARC



HDMI 2



LAN



AUDIO

* При использовании интерфейсов HDMI 2.0 применяйте кабели HDMI 2.0.

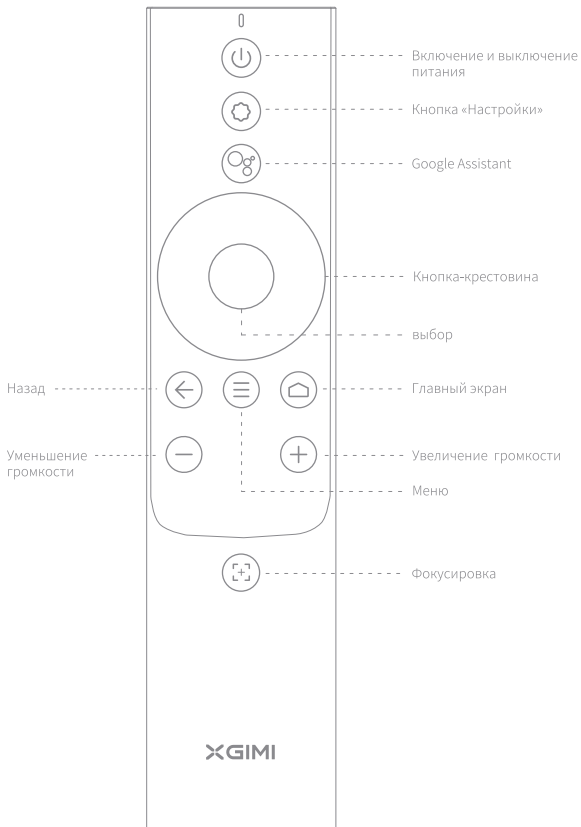



1 Включение и выключение устройства

Чтобы включить устройство, подключите его к источнику питания и нажмите кнопку .

Когда устройство включено, чтобы выключить его, нажмите кнопку .



2 Сопряжение пульта ДУ

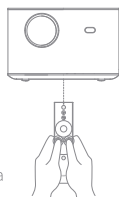

Поднесите пульт ДУ на расстояние не более 10 см от устройства, одновременно нажмите и держите кнопки  и , пока не начнет мигать индикатор. Это означает, что пульт ДУ перешел в режим сопряжения. Когда послышится звук колокольчика — соединение успешно установлено.

Если сопряжение выполнить не удалось, через 30 секунд состоится выход из этого режима. После выхода из режима повторите описанные выше шаги.



3 Фокусировка в автоматическом режиме и с помощью пульта ДУ

Когда включена функция автоматической фокусировки, при включении устройства или перемещении его в другое место кадр будет настраиваться автоматически.

Чтобы включить автоматическую фокусировку, нажмите кнопку . Нажав и удерживая кнопку , чтобы включить ручную фокусировку, вы сможете вручную настроить фокус, нажимая кнопку «влево-вправо» или кнопку «Громкость +/-». После настройки нажмите любую другую кнопку для выхода.

4 Автоматическая коррекция трапецеидальных искажений

Если включена функция автоматической коррекции трапецеидальных искажений, при перемещении устройства в другое место рамка будет регулироваться автоматически.

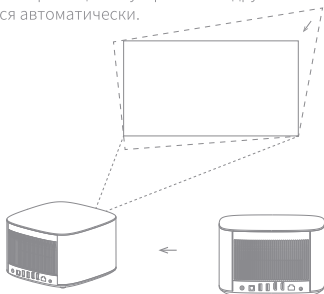

Если в зоне проецирования есть препятствия, то при включенной функции автоматического обхода препятствий автоматически выбирается место проецирования кадра с обходом препятствия. Когда включена функция автоматической подстройки под экран, кадр будет автоматически вписываться в экран, если в области проецирования есть экран с соотношением сторон 16:9 или 16:10.

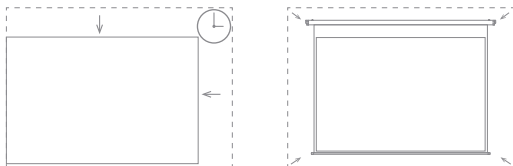

Нажмите на пульте ДУ кнопку , чтобы перейти на страницу Keystone Correction («Коррекция трапецеидальных искажений»). Выберите Auto Keystone Correction («Автоматическая коррекция трапецеидальных искажений»), чтобы включить функцию автоматической коррекции трапецеидальных искажений. Выберите Manual Keystone Correction («Ручная коррекция трапецеидальных искажений»), чтобы отрегулировать четыре угла и размер кадра.

5 Google Assistant

Говорите с Google, чтобы управлять телевизором с помощью голоса.

Нажмите кнопку Google Assistant на пульте ДУ, чтобы искать фильмы и шоу, получить рекомендации, соответствующие вашему настроению, или ответы на свои вопросы, управлять интеллектуальными устройствами в доме и выполнять другие операции.

6 Динамик Bluetooth

Используйте настройки Bluetooth мобильного устройства для поиска «XGIMI HORIZON PRO» / «XGIMI HORIZON», сопряжения с устройством и воспроизведения композиций.

Если во время воспроизведения музыки хотите отключить проецирование кадра, нажмите кнопку «Питание» и выберите Display Off («Выключить дисплей»).

7 Дополнительные настройки

При проецирования из любого интерфейса можно нажать на пульте ДУ кнопку , чтобы быстро настроить устройство. Чтобы настроить дополнительные параметры, перейдите на страницу All Settings («Все настройки»).

Здесь можно выбрать следующие основные настройки:

- Яркость и цвет

Выберите режим яркости, например «Стандартный», «Яркий» или «Защита глаз», и задайте уровень яркости.

Если включена функция Environmental Adaptation («Адаптация к окружающей среде»), устройство может автоматически регулировать яркость в зависимости от окружающей освещенности.

- Режим изображения

Выбирайте нужные режимы изображения для разных сценариев: просмотр фильмов, футбол, презентации в офисе или игры, чтобы настроить параметры изображения от источника видео или сигнала. В игровом режиме доступен вариант с малой задержкой.

- Режим звука

Выбирайте разные звуковые эффекты для разных сценариев, например при просмотре фильмов, прослушивании музыки или просмотре спортивных состязаний, чтобы наслаждаться оптимальным звучанием.

- Калибровка фокуса

Если качество изображения, настроенное с помощью функции автоматической фокусировки, после длительного использования ухудшается, можно подстроить функцию автоматической фокусировки с помощью параметра Focus Calibration («Калибровка фокуса»).

Примечание. При калибровке устройство должно находиться в режиме фронтального проецирования и на расстоянии 1–2 метра перед стеной или экраном.

- Калибровка трапецеидальных искажений

Если вас не устраивает эффективность функции автоматической коррекции трапецеидальных искажений, можете дополнительно откалибровать эту функцию с помощью параметра Keystone Calibration («Калибровка трапецеидальных искажений»).

Примечание. При калибровке устройство должно находиться в режиме фронтального проецирования и на расстоянии 1–2 метра перед стеной или экраном.

- Калибровка гироскопа

Если качество изображения, настроенное с помощью функции автоматической коррекции трапецеидальных искажений, после длительного использования ухудшается, можете дополнительно откалибровать гироскоп с помощью параметра Gyro Calibration («Калибровка гироскопа»), чтобы оптимизировать эффективность автоматической коррекции трапецеидальных искажений

Примечание. При калибровке устройство должно быть расположено горизонтально.

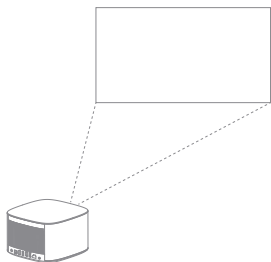

Боковое проецирование

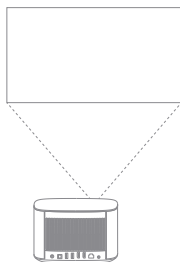

При калибровке используйте фронтальное проецирование

8 Обновление по сети

Проверьте наличие последней версии и обновите систему, выбрав Settings («Настройки») -> Device Preferences («Настройки устройства») -> About («Об устройстве») -> System Update («Обновление системы»).

9 Chromecast Built-in™

Chromecast built-in

С легкостью транслируйте на свой телевизор любимые фильмы, музыку и многое другое с помощью встроенного медиаплеера Chromecast

Просто коснитесь кнопки трансляции в приложениях, которые вы уже знаете и любите, чтобы транслировать развлечения с телефона, планшета или ноутбука на свой телевизор. Во время трансляции вы можете продолжать использовать свой телефон для других целей — просматривать социальные сети, отправлять текстовые сообщения и даже принимать звонки.

Важные меры предосторожности

Правильно используйте устройство:

- Не направляйте объектив в глаза, так как яркий свет проектора может повредить их.
- Не закрывайте втяжные и вытяжные вентиляционные отверстия устройства, чтобы избежать повреждения внутренних электронных компонентов в результате нарушения нормального теплоотвода от устройства.
- Не протирайте объектив непосредственно чистящими средствами, включая бумагу и ткани, чтобы не повредить объектив. Удаляйте пыль с поверхности объектива путем продувки чистым воздухом.
- Не мойте устройство химическими веществами, моющими средствами и другими жидкостями, чтобы предотвратить коррозию печатной платы от дождевой воды, влаги и минерализованных жидкостей.
- Храните устройство, его компоненты и аксессуары в недоступном для детей месте.
- Используйте устройство в сухом и вентилируемом помещении.
- Не храните устройство в слишком жарких и слишком холодных местах, поскольку экстремальные температуры сокращают срок службы электронных устройств. Устанавливайте и используйте устройство в местах с температурой от 0 °C до 40 °C.
- Не помещайте устройство для сушки в какое-либо нагревательное оборудование (например, сушилку и микроволновую печь).
- Не прилагайте к устройству чрезмерных усилий и не размещайте на нем или на его задней части какие-либо предметы, чтобы не повредить устройство.
- Не бросайте, не ударяйте и не трясите устройство, чтобы не повредить внутреннюю печатную плату.
- Не пытайтесь самостоятельно разбирать и собирать устройство. При появлении каких-либо проблем обращайтесь в сервисный центр XGIMI.
- Не ремонтируйте какие-либо компоненты самостоятельно. Если устройство или какой-либо компонент не работают должным образом, своевременно обратитесь в сервисный центр XGIMI или верните их на завод для ремонта.

Предупреждение о соответствии требованиям FCC

Устройство соответствует положениям части 15 правил FCC. Эксплуатация устройства соответствует двум следующим условиям: (1) это устройство не будет создавать вредные помехи, и (2) это устройство должно принимать помехи от других источников, включая помехи, которые могут вызвать случайное выполнение операций. Руководство пользователя или инструкции по эксплуатации должны напоминать пользователям, что преднамеренное или непреднамеренное изменение конструкции и замена излучателей без явного разрешения ответственной стороны, отвечающей за соблюдение требований, может аннулировать право пользователя использовать устройство. Если руководство предоставляется не в бумажной форме, а, например, на диске компьютера с получением через Интернет, то информация, требуемая в разделе, может быть включена в руководство в альтернативной форме при условии, что пользователи могут иметь доступ к этой форме информации.

Примечания. Устройство было протестировано на соответствие ограничениям части 15 правил FCC для цифровых устройств класса В. Эти ограничения направлены на эффективное предотвращение вредных помех при установке в жилых помещениях. Если установка и использование выполняются не в соответствии с инструкциями, устройство будет генерировать и излучать радиочастотную энергию и может создавать вредные помехи для радиосвязи. Однако нет гарантии, что помехи не возникнут при какой-либо конкретной установке. Если устройство действительно создает вредные помехи приему радио- или телесигналов (определяется остановкой и запуском устройства), рекомендуется попытаться устранить помехи одним или несколькими из следующих способов.

- Изменить направление приемной антенны.
- Увеличить расстояние между устройством и приемником.
- Подключить устройство к розетке электроконтура, отличного от контура, к которому подключен приемник.
- Обратиться за помощью к дистрибьюторам или опытным специалистам по радио и телевидению.
- Это устройство работает как подчиненное (терминальное) устройство в диапазоне 2,4 ГГц (2402–2480 МГц, 2412–2462 МГц) или 5 ГГц (5,180–5,240 ГГц, 5,260–5,320 ГГц, 5,500–5,700 ГГц, 5,745–5,825 ГГц).

Обслуживание в соответствии с маркировкой CE

1. Изделие можно подключать только к USB-интерфейсу версии USB2.0.
2. Адаптер должен устанавливаться рядом с оборудованием и быть легко доступен.
3. Диапазон рабочих температур тестируемого устройства: от 0 °C до 40 °C.
4. Адаптер:
Вилка рассматривается в качестве отключающего устройства адаптера.
Блок питания и адаптер (номинал):
 - ① На входе: 100–240 В перем. тока, 50/60 Гц, 4.0 А
На выходе: 19.0 В пост. тока, 13.16 А
 - ② На входе: 200–240 В перем. тока, 50 Гц, 2.0 А
На выходе: 19.0 В пост. тока, 11.58 А
5. Устройство соответствует требованиям по радиоизлучениям при использовании устройства на расстоянии 20 см от тела.
6. Чтобы предотвратить возможное повреждение слуха, не слушайте устройство на большой громкости в течение длительного времени.

Декларация соответствия

Компания Chengdu XGIMI Technology Co., Ltd. настоящим заявляет, что это изделие соответствует основным требованиям и другим соответствующим положениям Директивы 2014/53/EU.

Это изделие разрешено использовать в некоторых государствах-членах ЕС. Например, его можно использовать в следующих государствах-членах:

Эксплуатация в диапазоне 5,15–5,25 ГГц разрешена только внутри помещений.

Эта частота применяется к следующим государствам-членам или их географическим зонам, где действуют ограничения на ввод в эксплуатацию или требования для получения разрешения на использование.



BE	HR	AT
BG	IT	PL
CZ	CY	PT
DK	LV	RO
DE	LT	SI
EE	LU	SK
IE	HU	FI
EL	MT	SE
ES	NL	UK
FR		

Заявление о воздействии излучений

Дистанционное управление устройством соответствует ограничениям FCC на воздействие излучений, установленным для неконтролируемых сред.

Передатчик нельзя размещать или использовать вблизи какой-либо другой антенны или передатчика.

Что касается светодиодного проектора, устройство соответствует ограничениям FCC на воздействие излучений, установленным для неконтролируемых сред. При установке и эксплуатации устройства расстояние между излучателем и телом должно быть не менее 20 см.

Примечания. Диапазон частот 5150–5250 МГц предназначен только для использования внутри помещений.

Эта частота применяется к следующим государствам-членам или их географическим зонам, где действуют ограничения на ввод в эксплуатацию или требования для получения разрешения на использование.

Инструкции по утилизации использованных продуктов:



Изделие разработано и изготовлено с использованием высококачественных материалов и компонентов, пригодных для переработки.



Этот символ на изделии означает, что оно соответствует требованиям Директивы 2012/19/EU.

EAC RoHS

* Используйте только принадлежности и аксессуары, указанные или предоставленные производителем (например, специальный адаптер питания и т. д.).

* Помните, что это изделие может излучать опасное световое излучение.

本製品を使用する前に、製品取扱説明書をよくお読みください

Chengdu XGIMI Technology Co., Ltd. (以下「XGIMI Technology」または「XGIMI」) の製品をご購入、ご利用いただきありがとうございます。お客様の安全と利益のために、本製品を使用する前に製品取扱説明書をよくお読みください。

本製品を不適切な使用及び安全に使用しなかったことにより生じる人身傷害、財産に対する損害、または、その他の損失について、XGIMI Technologyは一切の責任を負いません。

製品取扱説明書 (以下「本説明書」) について

本説明書の著作権は、XGIMI Technologyに帰属します。

本説明書に記載されている商標および名称は、各権利所有者に帰属します。

本説明書の内容と実際の製品との間に矛盾がある場合は、実際の製品が優先されるものとします。

本説明書に記載されている内容または条項に異議がある場合は、購入後7日以内に書面でXGIMI Technologyに申し立てるものとし、かかる申し立てがない場合は、本説明書のすべての内容に同意し、理解して受け入れたものと見なされます。

Google、Android TV、およびChromecast組み込み機能は、Google LLCの商標です。

Google Assistantは特定の言語および国/地域では利用できません。利用可能なサービスは、国/言語によって異なります。



High-Definition Multimedia Interface (HDMI) およびHDMIロゴは、HDMI Licensing Administrator, Inc.の商標または登録商標です。



DTSの特許については、<http://patents.dts.com>を参照してください。DTS Licensing Limitedからのライセンスに基づき製造されています。DTS、DTS-HD、DTS Studio Sound、およびDTS-HDのロゴは米国およびその他の国におけるDTS, Inc.の登録商標または商標です。© 2020 DTS, Inc. ALL RIGHTS RESERVED.



Dolby Laboratoriesのライセンスに基づいて製造されています。Dolby、Dolby Audio、Pro Logic、およびダブルD記号は、Dolby Laboratories Licensing Corporationの商標です。

* モデル: XK03H/XK03K

* XGIMI Technologyは、本説明書を解釈および修正する権利を留保します。

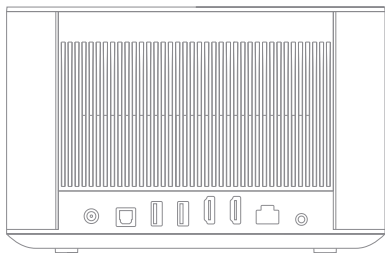

DC IN



OPTICAL



USB2.0



USB2.0



HDMI 1/ARC



HDMI 2



LAN



AUDIO

* HDMI2.0インターフェイスの使用時は、HDMI2.0ケーブルを使用してください。

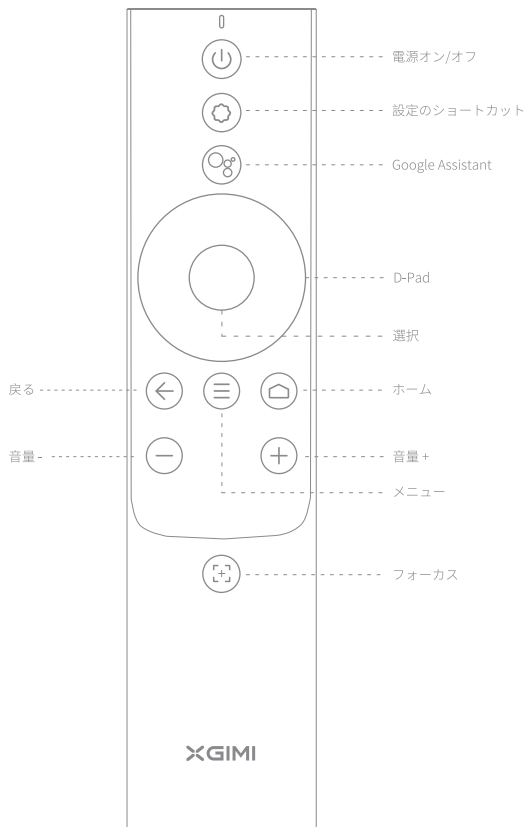



1 デバイスのオン/オフ

電源に接続し、「」ボタンを押してデバイスをオンにします。

デバイスがオンの場合は、「」ボタンを押してデバイスをオフにします。



2 リモコンのペアリング

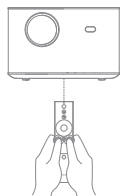

リモコンをデバイスの10 cm以内に近づけて、表示灯が点滅し始めるまで「」と「」を同時に押します。この点滅は、リモコンがペアリングモードに入っていることを意味します。発信音が鳴ったら接続完了です。

ペアリングに失敗した場合は、30秒後に終了します。終了後に、上記の手順を繰り返します。



3 オートフォーカス調整/リモートフォーカス調整

オートフォーカス調整機能が有効な場合は、デバイスの電源をオンにするかデバイスを別の場所に移動すると、フレームが自動的に調整されます。

「」を押して、オートフォーカスを有効にします。「」ボタンを長押しして手動によるフォーカス調整を有効にした後、「左/右」ボタンまたは「音量+/-」ボタンを押すことによって手動でフォーカスを調整できます。調整が完了したら、他のボタンを押して終了します。

4 キーストーンの自動補正

自動台形補正機能が有効になっている場合、デバイスを別の場所に移動すると、フレームが自動的に調整されます。

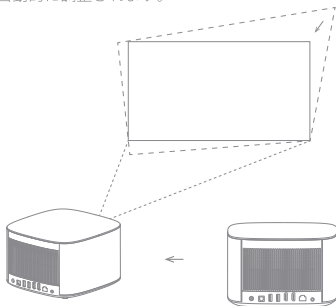

自動障害物回避機能を有効にすると、投影エリアに障害物がある場合、フレームは自動的にそれらの障害物を回避します。自動画面調整機能を有効にすると、投影エリアに16:9または16:10の画面がある場合、フレームは自動的にその画面に合わせられます。

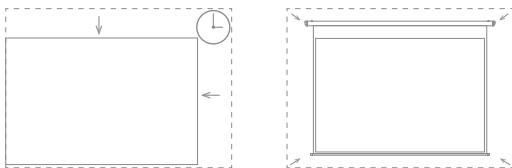

リモコンの「」ボタンを押して「Keystone Correction」（「キーストーンの補正」）ページに入ります。「Auto Keystone Correction」（「キーストーンの自動補正」）を選択すると、キーストーンの自動補正機能が有効になります。「Manual Keystone Correction」（「キーストーンの手動補正」）を選択すると、フレームの4つの頂点とサイズが調整されます。

5 Google Assistant

Googleに話しかけて、自分の声でTVを操作します。

リモコンのGoogle Assistantボタンを押すと、映画や番組の検索、気分にあうおすすめ作品の確認、質問、スマートホームデバイスの操作などを行うことができます。

6 Bluetoothスピーカー

モバイルのBluetooth設定を使用して「XGIMI HORIZON PRO」/「XGIMI HORIZON」を検索し、デバイスとペアリングして曲を再生します。

音楽の再生中に投影フレームをオフにする必要がある場合は、「電源」ボタンを押して「Display Off」(「ディスプレイオフ」)を選択できます。

7 詳細設定

どのインターフェイスにおいても、リモコンの「○」ボタンを押すと、デバイスの設定を速やかに行うことができます。詳細設定を行うには、「All Settings」(「すべての設定」)ページに移動します。

主要な設定を次に示します。

• 輝度と色

輝度のモードを、標準、ブライト、視力保護などから選択し、輝度レベルを調整します。

「Environmental Adaptation」(「環境適応」)機能が有効になると、デバイスは周囲の明るさに基づいて自動的に輝度を調整することができます。

• 画像モード

映画、サッカー、仕事、ゲームといったさまざまなシナリオに応じて異なる画像モードを選択し、ビデオソースまたは信号ソースの画像パラメーターを調整します。ゲームモードでは、低レイレンシーのオプションを利用できます。

- サウンドエフェクト

映画、音楽、スポーツといったさまざまなシナリオに応じて異なるサウンドエフェクトを選択し、最適なサウンド体験を得られるようにします。

- フォーカスキャリブレーション

長期間使用したことにより、オートフォーカス調節機能が以前と比べて劣化した場合は、「Focus Calibration」（「フォーカスキャリブレーション」）でオートフォーカス調節機能を調整します。

注: キャリブレーション時は、デバイスが前面投影の状態、壁面やスクリーンから1~2メートル離れているようにしてください。

- キーストーンキャリブレーション

キーストーンの自動補正機能の効果に満足できない場合は、「Keystone Calibration」（「キーストーンキャリブレーション」）でキーストーンの自動補正機能を再キャリブレーションします。

注: キャリブレーション時は、デバイスが前面投影の状態、壁面やスクリーンから1~2メートル離れているようにしてください。

- ジャイロキャリブレーション

長期間使用したことにより、キーストーンの自動補正機能が以前と比べて劣化している場合は、「Gyro Calibration」（「ジャイロキャリブレーション」）でジャイロを再キャリブレーションすると、キーストーンの自動補正の効果を最適化することができます。

注: キャリブレーション中は、デバイスが水平な状態で置かれているようにしてください。

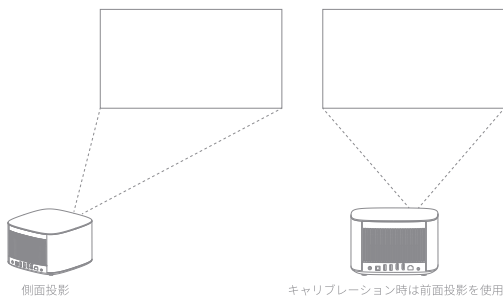

8 オンラインアップグレード

最新バージョンを確認して、「Settings」（「設定」）> 「Device Preferences」（「デバイスの環境設定」）> 「About」（「バージョン情報」）> 「System Update」（「システムの更新」）でシステムをアップグレードします。

9 Chromecast Built-in™

Chromecast built-in

Chromecast組み込み機能を使用して、お気に入りの映画や音楽などをTVに簡単にキャストします。

使い慣れているアプリのキャストボタンをタップするだけで、スマートフォン、タブレット、ノートパソコンからTVにエンターテイメントを配信できます。配信中でもスマートフォンの他の機能は使用可能で、ソーシャルメディアの閲覧やテキストの送信、さらに着信の受け取りも行うことができます。

重要な注意事項

デバイスの正しい使用:

- ・ レンズを目に向けしないでください。プロジェクターの強い光により目が損傷する恐れがあります。
- ・ デバイスの通常の放熱ができないと、内部電子機器が損傷する恐れがあるため、デバイスの空気出入口をふさがないでください。
- ・ レンズの損傷を防ぐため、紙や布が含まれる清掃用具でレンズを直接拭かないでください。レンズ表面のゴミは、きれいなエアブローで吹き飛ばしてください。
- ・ 回路基板が雨水、湿気、鉱物を含む液体によって腐食するのを防ぐため、化学薬品、洗剤、またはいかなる液体でもデバイスを洗浄しないでください。
- ・ デバイスおよびその構成部品や付属品は、お客様の手に届かないところに置いてください。
- ・ デバイスは必ず乾燥した換気の良い環境で使用されるようにしてください。
- ・ 極端な温度下では電子機器の寿命が短くなりますので、極度の高温または低温になる場所でデバイスを保管しないでください。デバイスは0°Cから40°Cまでの環境下に置いて、使用してください。
- ・ デバイスを加熱機器 (乾燥機や電子レンジなど) に入れて乾燥させないでください。
- ・ デバイスの損傷を防ぐため、デバイスを強く押し出したり、デバイス上やデバイスの背面に障害物を置いたりしないでください。
- ・ 内部回路基板の破損を防ぐため、デバイスを投げつけたり、叩いたり、激しく振動させたりしないでください。
- ・ お客様ご自身によるデバイスの分解や組み立てを行わないでください。問題が発生した場合は、XGIMIのアフターサービスに連絡してください。
- ・ お客様ご自身による修理を行わないでください。デバイスまたは構成部品が正常に動作しない場合は、XGIMIのアフターサービスへ適時に連絡するか、修理のために工場に返送してください。

FCC警告

本デバイスはFCC規則のPart 15の規定に適合しています。動作においては、次の2つの条件を遵守しています。(1) 本デバイスは、有害な干渉を引き起こさないこと、および(2) 本デバイスは、偶発的な操作をもたらす可能性のある干渉を含め、受信したあらゆる干渉を受け入れなければならないこと。ユーザーマニュアルまたは操作説明書は、責任を有する法令遵守当事者からの明示的な承認なく意図的または非意図的にラジエーターを変更および交換すると、ユーザーによる本デバイスの操作ができなくなる可能性についてユーザーが想起できるような記載を含んでいるものとします。マニュアルが紙以外の形態で提供される場合、たとえばインターネットからコンピュータのディスクを介して提供される場合、本項で要求される情報は、ユーザーが当該形態の情報にアクセスできることを前提として、代替形態でマニュアルに含めることができます。

クラスBのデジタルデバイスまたは周辺機器の場合、ユーザーによって提供される指示には以下の記述または類似の記述を含めるものとし、それらをマニュアル内の目立つ場所に記載するものとします。

注: 本デバイスは、FCC規則のPart 15に準拠したクラスBのデジタルデバイスに対する制限に適合していることについてテスト済みです。これらの制限は、住宅設備における有害な干渉を効果的に防止することを目的としています。指示に従って設置および使用しない場合、本デバイスは高周波エネルギーを発生および放射し、無線通信に有害な干渉を及ぼす可能性があります。ただし、特定の設置において干渉が発生しないという保証はありません。本デバイスによってラジオまたはテレビ電波の受信に有害な干渉が発生した場合(本デバイスの起動および停止によって判別可能)、ユーザーは以下の1つまたは複数の方法で干渉を修正することが推奨されます。

- 重新調整接收天線方向或位置。
- 拉大裝置和接收器之間的距離。
- 將裝置連接到與接收器不同電路的插座上。
- 向經銷商或經驗豐富的無線電/電視技術人員諮詢以尋求幫助。
- 本裝置係作為從屬裝置使用，適用頻帶如下：2.4 GHz (2402-2480 MHz、2412-2462 MHz)，或5 GHz (5.180 GHz-5.240 GHz、5.260 GHz-5.320 GHz、5.500 GHz-5.700 GHz、5.745 GHz-5.825 GHz)。

CEメンテナンス

1. 本製品は、バージョンUSB2.0のUSBインターフェイスにのみ接続するものとします。
2. アダプターはデバイスの近くに設置し、簡単に取り扱えるようにします。
3. EUT動作温度範囲: 0°C~40°C。
4. アダプター:
プラグは、アダプターの切断デバイスと見なされます。
電源およびADP (定格):
① 入力: AC 100V~240V、50/60 Hz 4.0 A
出力: DC 19.0 V、13.16 A
② 入力: AC 200~240 V、50 Hz 2.0 A
出力: DC 19.0 V、11.58 A
5. 本デバイスは、人体から20cm離れた場所で使用した場合に、RF仕様に適合するものとなります。
6. 聴覚を損なう恐れがあるため、大きい音量で長時間聞かないでください。

適合宣言

Chengdu XGIMI Technology Co., Ltd. は、本製品が指令 2014/53/EUの必須要件およびその他の関連規定に適合していることをここに宣言します。

本製品は、一部のEU加盟国での使用が許可されています。たとえば、以下の加盟国での使用が可能となります。

5.15~5.25GHz帯での操作は、屋内使用に限定されます。

この周波数は、サービスの使用開始に対する制限または使用認可の要件が存在する以下の加盟国または加盟国内の地理的領域に適用されます。

CE



BE	HR	AT
BG	IT	PL
CZ	CY	PT
DK	LV	RO
DE	LT	SI
EE	LU	SK
IE	HU	FI
EL	MT	SE
ES	NL	UK
FR		

放射線被ばくに関する声明

リモコンについて、本デバイスは、非制御環境に対して規定されたFCC放射線被ばくに関する制限を使用して準拠しています。

送信機は、その他のアンテナまたは送信機と組み合わせて設置したり操作しないものとします。

LEDプロジェクターについて、本デバイスは、非制御環境に対して規定されたFCC放射線被ばくに関する制限に適合しています。本デバイスの設置および操作においては、ラジエーターと本体の間の距離が20 cm以上である必要があります。

注: 5150~5250 MHzの周波数範囲は、屋内使用に限定されます。

この周波数は、サービスの使用開始に対する制限または使用認可の要件が存在する以下の加盟国または加盟国内の地理的領域に適用されます。

使用済み製品の廃棄手順:



本製品は、リサイクル可能な高品質の材料および構成部品を使用して設計および製造されています。



製品上のこの記号は、指令2012/19/EUに基づいて製品が保護されていることを示します。

RoHS

* メーカー指定またはメーカー提供の付属品/周辺機器 (専用の電源アダプターなど) のみを使用してください。

* 本製品は有害な光を放射する可能性がありますのでご注意ください。

使用本產品之前，請仔細閱讀產品說明書

感謝您購買和使用成都極米科技有限公司（以下簡稱「極米科技」或「極米」）的產品。使用本產品之前應仔細閱讀「產品說明書」，以維護您的安全和利益。

如果您未按照產品說明書或注意事項操作，而造成任何的人身傷害、財產損失或其他損失，極米科技不承擔任何責任。

關於產品說明書（以下簡稱“說明書”）

本說明書的版權屬於極米科技。

說明書中提及的商標和名稱屬於其各自的權利擁有着。

如果說明書的內容與實際產品不符，則以實際產品為準。

若對本說明書中的任何內容或條款有任何異議，請於購買後 7 天內以書面形式回報給極米科技；否則視為您同意、理解並接受本說明書的所有內容。

Google、Android TV 和 Chromecast built-in 是 Google LLC 的商標。

Google Assistant 不支援某些語言版本，並且在某些國家/地區尚且無法使用。服務的可用性因國家/地區和語言而異。



HDMI High-Definition Multimedia Interface 和 HDMI 標誌是 HDMI Licensing Administrator, Inc. 的商標或註冊商標。



如需 DTS 專利的相關資訊，請參閱 <http://patents.dts.com>。由 DTS Licensing Limited 授權製造。DTS、DTS-HD、DTS Studio Sound 和 DTS-HD 標誌是 DTS, Inc. 在美國和其他國家/地區的註冊商標或商標。© 2020 DTS, Inc. 保留所有權利。



由杜比實驗室授權製造。Dolby、Dolby Audio、Pro Logic 和雙 D 符號是 Dolby Laboratories Licensing Corporation 的商標。

* 型號：XK03H/XK03K

* 極米科技保留解釋和修改說明書的權利。

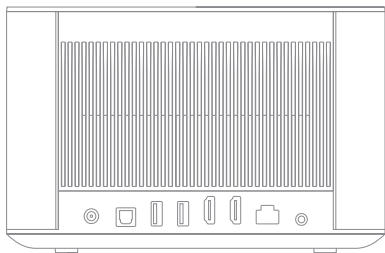

DC IN



OPTICAL



USB2.0



USB2.0



HDMI 1/ARC



HDMI 2



LAN



AUDIO

* 使用 HDMI 2.0 介面時，請使用 HDMI 2.0 纜線。

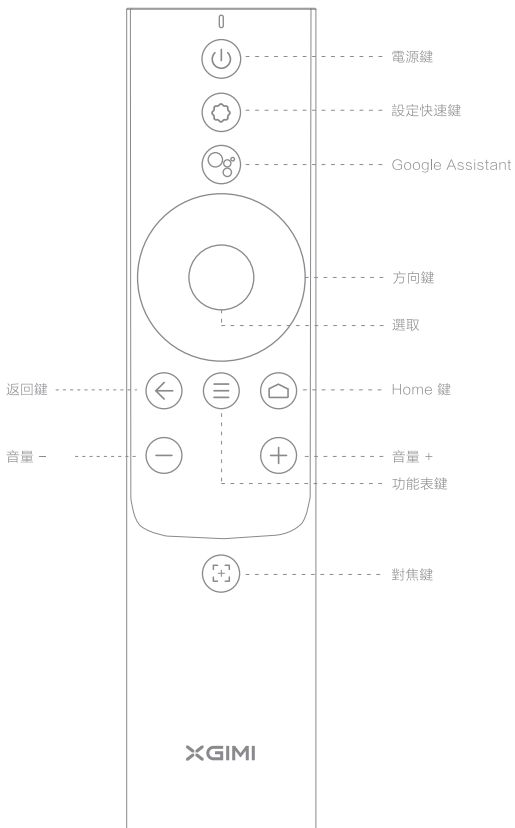

1 裝置開啟/關閉

連接電源，然後按  按鈕可開啟裝置。

裝置開啟後，按  按鈕可關閉裝置。



2 遙控器配對

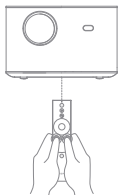

將遙控器放置在距離裝置 10 公分的範圍內，同時按  和  直到指示燈開始閃爍。這表示遙控器進入配對模式。聽到「叮」聲表示連接成功。

如果配對失敗，將在 30 秒後結束配對。結束後重複上述步驟。



3 自動對焦調整/遙控對焦調整

啟用自動對焦調整功能後，當您開啟裝置或將其移至其他位置時，畫面將會自動調整。

短按  按鈕啟用自動對焦。長按  按鈕啟用手動對焦調整後，可以按「左/右」按鈕或「VOL +/-」按鈕進行手動調整。調整結束後可以按其他按鈕結束。

4 自動梯形校正

啟用自動梯形校正功能後，如果將裝置移至其他位置，畫面將會自動調整。

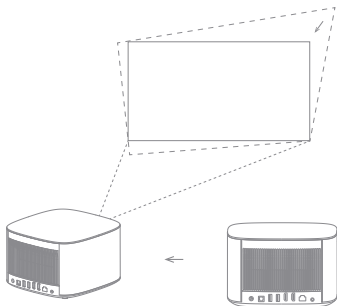

啟用自動避障功能時，如果投影區域中有障礙物，畫面將自動避開障礙物。啟用螢幕自動對齊功能後，如果投影區域中有 16:9 或 16:10 的螢幕，畫面將自動匹配螢幕。

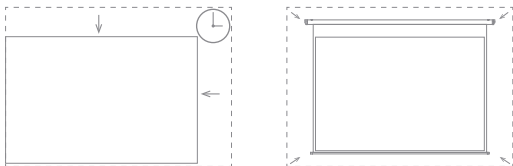

按遙控器上的  按鈕進入「Keystone Correction (梯形校正)」頁面。選取「Auto Keystone Correction (自動梯形校正)」可啟用自動梯形校正功能。選取「Manual Keystone Correction (手動梯形校正)」可對四個點和畫面尺寸進行調整。

5 Google Assistant

與 Google 說話，用語音控制電視。

按遙控器上的 Google Assistant 按鈕，即可搜尋電影和節目、獲得適合您心情的推薦內容、獲取答案、控制智慧居家裝置等。

6 藍牙喇叭

使用行動裝置藍牙設定可搜尋「XGIMI HORIZON PRO」或「XGIMI HORIZON」以與裝置配對並播放歌曲。

如果在音樂播放期間需要關閉投影框，您可以按下「電源」按鈕，然後選取「Display Off (螢幕關閉)」。

7 更多設定

在任何介面上，都可以按遙控器上的  按鈕來快速設定裝置。若要進行更多設定，請前往「All Settings (所有設定)」頁面。

主要設定如下：

- 亮度和色彩

選取亮度模式，例如標準、明亮、護眼，並調整亮度等級。

如果啟用了「Environmental Adaptation (環境自適應)」功能，則裝置可以根據環境亮度自動調整亮。

- 影像模式

在不同的場景中選取不同的影像模式，例如觀影、足球、辦公室和遊戲，以調整視訊或訊號來源的影像參數。遊戲模式下可使用低延遲選項。

- 音效

在不同的場景中選取不同的音效，例如觀影、音樂和體育，以享有最佳的聲音體驗。

- 對焦校準

如果長期使用後自動對焦調整功能不如以前，可以透過「Focus Calibration (對焦校準)」來調整自動對焦調整功能。

附注：校準時，請確保裝置處於正投影狀態，並且距離牆壁或螢幕 1 至 2 公尺。

- 梯形校準

如果您對自動梯形校正功能的效果不滿意，可以透過「Keystone Calibration (梯形校準)」重新校準自動梯形校正功能。

附注：校準時，請確保裝置處於正投影狀態，並且距離牆壁或螢幕 1 至 2 公尺。

- 陀螺儀校準

如果長期使用後自動梯形校正功能不如以前，您可以透過「Gyro Calibration (陀螺儀校準)」重新校準陀螺儀，以最佳化自動梯形校正的效果。

附注：請確保在校準期間將裝置水平放置。

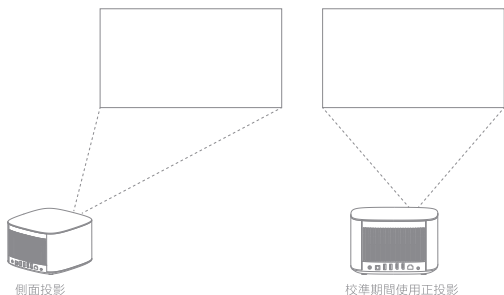

8 線上升級

檢查最新版本，並透過「Settings (設定)」->「Device Preferences (裝置喜好設定)」->「About (關於)」->「System Update (系統更新)」升級系統。

9 Chromecast Built-in™

Chromecast built-in

透過 Chromecast 內建版，您可以輕鬆地將最愛的電影、音樂等投放到電視。

只需從您已瞭解並喜歡的應用程式中點選「投影」按鈕，即可將娛樂內容從手機、平板電腦或筆記型電腦串流到電視。串流時，您可以繼續使用手機做其他事情 - 在社交媒體上捲動、傳送簡訊，甚至接聽電話。

重要注意事項

正確使用裝置：

- 請勿將鏡頭朝向眼睛，因為強烈的投影機光線可能會對眼睛造成傷害。
- 請勿阻塞裝置的進氣口/排氣口，以免由於裝置無法正常散熱而損壞內部電子裝置。
- 請勿使用紙、布等清潔工具直接擦拭鏡頭，以免損壞鏡頭。請使用清潔氣吹清除鏡頭表面的灰塵。
- 請勿使用化學藥品、清潔劑或任何液體清洗裝置，以防止電路板被雨水、濕氣和含礦物質的液體腐蝕。
- 請將本裝置及其組件和配件放置在兒童接觸不到的地方。
- 請確保裝置在乾燥通風的環境中使用。
- 請勿將裝置存放在過熱或過冷的地方，因為極端溫度會縮短電子裝置的壽命。請在 0°C–40°C 的環境下放置和使用裝置。
- 請勿將裝置放進任何加熱設備（例如乾燥機和微波爐）中進行乾燥。
- 請勿用力擠壓裝置或在其上方或背面放置障礙物，以免損壞裝置。
- 請勿拋擲、撞擊或劇烈振動裝置，以免損壞內部電路板。
- 請勿嘗試自行拆卸和組裝裝置。如果發生任何問題，請聯絡極米售後服務。
- 請勿自行維修任何產品。如果裝置或任何組件無法正常工作，請及時諮詢極米售後服務或返廠維修。

FCC 警告

本裝置符合 FCC 規則第 15 條的規定。操作需符合以下 2 個條件：(1) 裝置不會造成有害干擾，並且 (2) 裝置必須接受收到的任何干擾，包括可能導致意外操作的干擾。使用者手冊或操作說明書應提醒使用者，未經負責的履約方明確核准，對散熱器進行故意或無意的改裝和更換可能會妨礙使用者正常使用裝置。如果手冊以紙本以外的形式提供，例如透過網際網路以電腦磁碟提供，則在使用者可以存取表單資訊的前提下，本節中要求的資訊可以其他形式包含在手冊中。

附註：裝置已經過測試，符合 B 類數位裝置上 FCC 規則第 15 條的限制。這些限制旨在有效防止在住宅區安裝時產生有害干擾。如果未遵照說明進行安裝和使用，裝置將產生和散發射頻能量，並可能對無線電通訊造成有害干擾。但是，不保證在某個特定安裝狀況下不會產生干擾。如果裝置確實對無線電或電視接收造成有害干擾（可透過停止和啟動裝置來判斷），建議使用者應嘗試透過以下一種或多種方法來排除干擾：

- 重新調整接收天線的方向或位置。
- 拉大裝置和接收器之間的距離。
- 將裝置連接到與接收器不同電路的插座上。
- 向經銷商或經驗豐富的無線電/電視技術人員諮詢以尋求幫助。
- 本裝置係作為從屬裝置使用，適用頻帶如下：2.4 GHz (2402-2480 MHz、2412-2462 MHz)，或 5 GHz (5.180 GHz-5.240 GHz、5.260 GHz-5.320 GHz、5.500 GHz-5.700 GHz、5.745 GHz-5.825 GHz)。

CE 維護

1. 本產品只能連接到 USB 2.0 版本的 USB 介面。
2. 配接器應安裝在設備附近，並且應易於取得。
3. EUT 工作溫度範圍：0°C-40°C。
4. 配接器：
作為中斷配接器裝置的插頭
電源供應器和 ADP (額定值):
① 輸入：AC 100-240 V，50/60 Hz 4.0 A
輸出：DC 19.0 V，13.16 A
② 輸入：AC 200-240 V，50 Hz 2.0 A
輸出：DC 19.0 V，11.58 A
5. 在距離身體 20 公分的距離內使用裝置時，裝置應符合 RF 規範。
6. 為避免可能對聽力造成損害，請勿長時間以高音量收聽。

符合性聲明

Chengdu XGIMI Technology Co., Ltd.
特此聲明，本產品符合 Directive 2014/53/EU
的基本要求和相關規定。

本產品允許在部分歐盟成員國中。例如，本
裝置可以在下列成員國中使用：

在 5.15-5.25 GHz 頻帶內的操作僅限室內使用。

此頻率適用於下列成員國或成員國內存在服務限制
或使用授權需求的地理區域。



BE	HR	AT
BG	IT	PL
CZ	CY	PT
DK	LV	RO
DE	LT	SI
EE	LU	SK
IE	HU	FI
EL	MT	SE
ES	NL	UK
FR		

輻射暴露聲明

本裝置的遙控功能符合針對不受控制環境規定的 FCC 輻射暴露限制。

不得將發射器與任何其他天線或發射器一起放置或操作。

本裝置的 LED 投影機符合針對不受控制環境指定的 FCC 輻射暴露限制。
安裝和操作本裝置時，輻射體與身體之間應至少保持 20 公分的距離。

附註：5150-5250 MHz 頻率範圍僅限室內使用。

此頻率適用於下列成員國或成員國內存在服務限制或使用授權需求的地理區域。

關於使用過的產品的處置說明：



本產品採用可回收的高品質材料和組件進行設計與製造。



本產品上的此符號表示本產品受 Directive 2012/19/EU 的保護。

EAC RoHS

* 僅使用製造商指定或提供的安裝件/配件 (例如專用電源變壓器等)。

* 請注意，本產品可能會發出有害的光輻射。



Low Blue Light
(Hardware
Solution)

www.tuv.com
ID 0217008581

過高的顯示產品藍光會造成視疲勞、失眠等不良反應。本產品為德國萊茵TÜV低藍光認證產品，通過技術手段減少了藍光分量，一定程度上可以減少視疲勞等不良反應。

但為了保護視力，仍建議您盡量避免長時間觀看，如感到視疲勞，可通過眺望遠方或眼部保健運動進行緩解。

제품을 사용하기 전에 제품 설명서를 자세히 읽어주십시오.

Chengdu XGIMI Technology Co., Ltd.(이하 "XGIMI Technology" 또는 "XGIMI")의 제품을 구입하고 사용해 주셔서 감사합니다. 귀하의 안전과 제품 사용에 대한 이해를 돕기 위해 본 제품을 사용하기 전에 제품 설명서를 읽어 주십시오.

XGIMI Technology는 본 제품의 부적절한 또는 안전하지 않은 사용으로 인해 발생할 수 있는 개인 부상, 재산 피해 또는 기타 손실에 대해 어떠한 책임도 지지 않습니다.

제품 설명서(이하 "설명서") 소개

설명서의 저작권은 XGIMI Technology에 있습니다.

설명서에 언급된 상표와 이름에 대한 소유권은 해당 권리 소유자에게 있습니다.

설명서 내용과 실제 제품이 일치하지 않을 경우 실제 제품을 따릅니다.

설명서에 수록된 내용이나 문항에 이의가 있는 경우 구입 후 7일 이내에 XGIMI Technology에 서면으로 보고해야 합니다. 보고하지 않으면 설명서의 모든 내용도 동의 및 이해하고 이에 수락하는 것으로 간주됩니다.

Google, Android TV 및 Chromecast 내장 기능은 Google LLC의 상표입니다.

Google Assistant는 특정 언어로는 제공되지 않으며 일부 국가에서는 사용할 수 없습니다. 서비스 이용 가능 여부는 국가 및 언어에 따라 다릅니다.



HDMI(High-Definition Multimedia Interface) 및 HDMI 로고는 HDMI Licensing Administrator, Inc.의 상표 또는 등록 상표입니다.



DTS 특허는 <http://patents.dts.com>을 참조하십시오. DTS Licensing Limited의 사용 허가를 받아 생산되었습니다. DTS, DTS-HD, DTS Studio Sound 및 DTS-HD 로고는 미국 및 기타 국가에서 DTS, Inc.의 등록 상표 또는 상표입니다. © 2020 DTS, Inc. ALL RIGHTS RESERVED.



Dolby Laboratories의 사용 허가를 받아 생산되었습니다. Dolby, Dolby Audio, Pro Logic 및 더블 D 기호는 Dolby Laboratories Licensing Corporation의 상표입니다.

* 모델: XK03H/XK03K

* XGIMI Technology는 설명서를 해석하고 수정할 권리를 보유합니다.

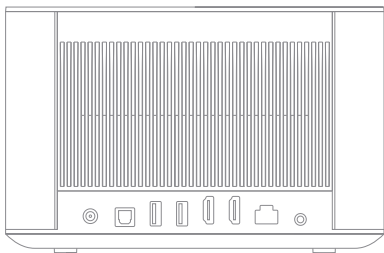

DC IN



OPTICAL



USB2.0



USB2.0



HDMI 1/ARC



HDMI 2



LAN



AUDIO

* HDMI 2.0 인터페이스를 사용할 때는 HDMI 2.0 케이블을 사용하십시오.

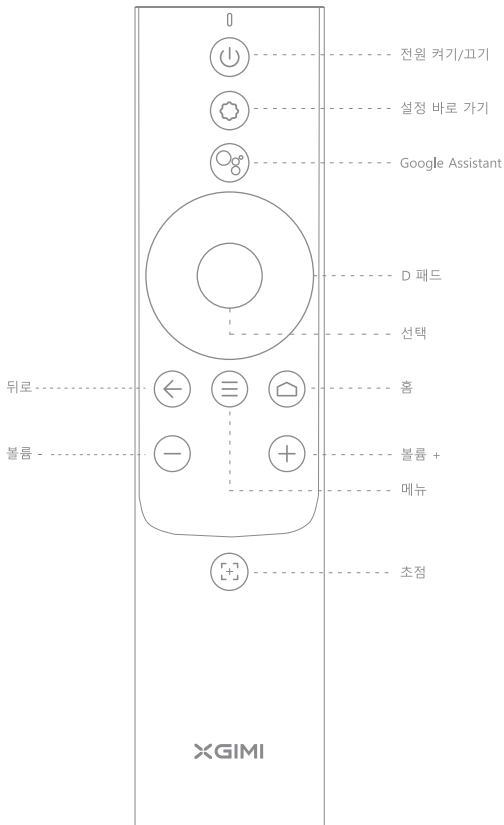

1 장치 켜기/끄기

전원에 연결하고 **⊕** 버튼을 눌러 장치를 켭니다.

장치가 켜졌으면 **⊕** 버튼을 눌러 장치를 끕니다.



2 리모컨 페어링

리모컨을 장치로부터 10cm 이내에 놓고 표시등이 깜박이기 시작할 때까지 **↵** 및 **⊕** 을 동시에 누릅니다. 이렇게 하면 리모컨이 페어링 모드로 들어갑니다. "땡"하는 소리가 나면 성공적으로 연결된 것입니다.

페어링에 실패하면 30초 후에 종료됩니다. 종료 후 위의 단계를 반복하십시오.

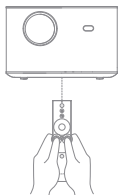

3 자동 초점 조정/원격 □ 초점 조정

자동 초점 조정 기능이 활성화되었을 경우, 장치를 켜거나 다른 위치로 이동하면 프레임이 자동으로 조정됩니다.

⊕ 버튼을 눌러 자동 초점을 활성화합니다. **⊕** 버튼을 길게 눌러 수동 초점 조정을 활성화한 후 "왼쪽/오른쪽" 버튼 또는 "볼륨 +/-" 버튼을 눌러 수동으로 초점을 조정할 수 있습니다. 조정 후에는 다른 버튼을 눌러 종료할 수 있습니다.

4 자동 키스톤 보정

자동 키스톤 보정 기능을 활성화하는 경우 장치를 다른 위치로 이동하면 프레임이 자동으로 조정됩니다.

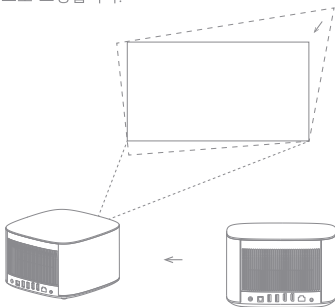

자동 장애물 회피 기능이 활성화된 경우, 영상 영역에 장애물이 있으면 프레임이 자동으로 장애물을 회피합니다. 자동 화면 정렬 기능이 활성화된 경우, 영상 영역에 16:9 또는 16:10 화면이 있으면 프레임이 화면과 자동으로 일치합니다.

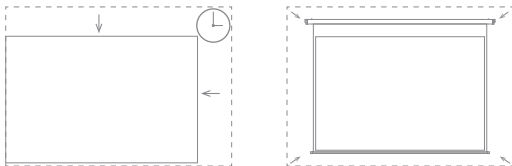

리모콘의  버튼을 눌러 "Keystone Correction"(키스톤 보정) 페이지로 들어갑니다. 자동 키스톤 보정 기능을 활성화하려면 "Auto Keystone Correction"(자동 키스톤 보정)을 선택하십시오. 4개의 지점과 프레임 크기를 조정하려면 "Manual Keystone Correction"(수동 키스톤 보정)을 선택하십시오.

5 Google Assistant

음성으로 TV를 제어하려면 Google에게 말로 명령을 내리십시오.

리모컨의 Google Assistant 버튼을 눌러 영화 및 프로그램을 검색하고, 본인의 뜻에 맞는 추천을 받고, 답변을 받고, 스마트홈 장치를 제어하는 등의 작업을 수행하십시오.

6 Bluetooth 스피커

모바일 Bluetooth 설정을 사용하여 "XGIMI HORIZON PRO"/"XGIMI HORIZON"를 검색하여 장치와 페어링하고 노래를 재생합니다.

음악 재생 중에 영상 프레임을 꺼야 할 경우 "전원" 버튼을 누르고 "Display Off"(디스플레이 끄기)를 선택할 수 있습니다.

7 개의 추가 설정

어떤 인터페이스에서든, 리모컨의 ○ 버튼을 눌러 장치를 빠르게 설정할 수 있습니다. 더 많은 설정을 구성하려면 "All Settings"(모든 설정) 페이지로 이동하십시오.

주요 설정은 다음과 같습니다.

• 밝기 및 색상

표준, 밝기, 눈 보호 등의 밝기 모드를 선택하고 밝기 수준을 조정합니다. "Environmental Adaptation"(환경 적응) 기능이 활성화된 경우, 장치는 주변 밝기에 따라 밝기를 자동으로 조정할 수 있습니다.

• 이미지 모드

영화, 축구, 사무실, 게임 등 각종 시나리오에서 비디오 또는 신호 소스의 이미지 매개 변수를 조정하는 다양한 이미지 모드를 선택합니다. 저지연 옵션은 게임 모드에서 사용할 수 있습니다.

- 사운드 효과

영화, 음악, 스포츠 등 각종 시나리오에서 최적의 사운드 경험을 즐길 수 있게 해주는 다양한 사운드 효과를 선택합니다.

- 초점 보정

장기간 사용 후 자동 초점 조정 기능이 이전처럼 좋지 않을 경우, "Focus Calibration"(초점 보정)을 통해 자동 초점 조정 기능을 조정할 수 있습니다.

참고: 보정할 때는 장치가 전면 영상 상태에 있고 벽이나 화면에서 1 ~ 2m 떨어져 있는지 확인하십시오.

- 키스톤 보정

자동 키스톤 보정 기능의 효과가 만족스럽지 않으면, "Keystone Calibration"(키스톤 보정)을 통해 자동 키스톤 보정 기능을 다시 보정할 수 있습니다.

참고: 보정할 때는 장치가 전면 영상 상태에 있고 벽이나 화면에서 1 ~ 2m 떨어져 있는지 확인하십시오.

- 자이로 보정

장기간 사용 후 자동 키스톤 보정 기능이 이전처럼 좋지 않은 경우 "Gyro Calibration"(자이로 보정)을 통해 자이로를 다시 보정하여 자동 키스톤 보정 효과를 최적화할 수 있습니다.

참고: 보정하는 동안 장치가 수평으로 배치되었는지 확인하십시오.

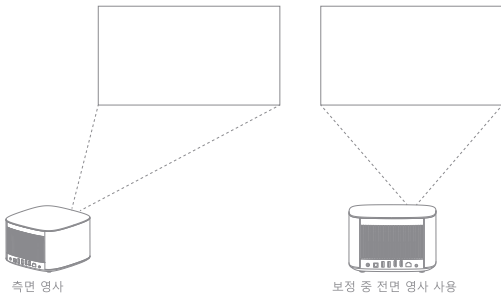

8 온라인 업그레이드

최신 버전을 확인하고 "Settings"(설정) -> "Device Preferences"(장치 기본 설정) -> "About"(정보) -> "System Update"(시스템 업데이트)를 통해 시스템을 업그레이드합니다.

9 Chromecast Built-in™

Chromecast built-in

Chromecast 내장 기능 TV로 좋아하는 영화, 음악 등을 간편하게 전송하십시오.

본인이 이미 알고 있고 좋아하는 앱에서 캐스트 버튼을 누르기만 하면 휴대전화, 태블릿 또는 노트북에서 TV로 오락 프로그램을 스트리밍할 수 있습니다. 스트리밍하는 동안 소셜 미디어를 둘러보고, 문자를 보내고, 전화를 받는 등 휴대전화를 다른 업무용으로 계속 사용할 수 있습니다.

중요 주의 사항

장치의 올바른 사용:

- 강한 프로젝터 빛 때문에 눈에 부상을 입을 수 있으므로 렌즈를 직접 바라보지 마십시오.
- 장치의 공기 흡입구/배출구를 막지 마십시오. 장치의 열이 정상적으로 소산되지 않아 내부 전자 장치가 손상될 수 있습니다.
- 렌즈 손상을 방지하기 위해 종이와 천을 포함한 청소 도구로 렌즈를 직접 닦지 마십시오. 깨끗한 공기를 분사하여 렌즈 표면의 먼지를 청소하십시오.
- 빗물, 습기 및 미네랄 함유 액체에 의해 회로 기판이 부식되는 것을 방지하려면 화학 약품, 세제 또는 기타 액체로 장치를 닦지 마십시오.
- 장치와 부품 및 액세서리는 어린이의 손이 닿지 않는 곳에 보관하십시오.
- 장치는 건조하고 통풍이 잘 되는 환경에서 사용하십시오.
- 온도가 너무 높으면 전자 장치의 수명이 단축될 수 있으므로 장치를 너무 뜨겁거나 찬 장소에 보관하지 마십시오. 온도가 0°C-40°C인 환경에 장치를 배치 및 사용하십시오.
- 장치 건조를 위해 장치를 전열 장비(예: 건조기 및 전자레인지)에 넣지 마십시오.
- 장치가 손상될 수 있으므로 장치를 세게 밀거나 장치 또는 뒷면에 장벽을 두지 마십시오.
- 내부 회로 기판이 손상될 수 있으므로 장치를 던지거나, 충격을 주거나, 세게 흔들지 마십시오.
- 장치를 직접 분해 및 조립하지 마십시오. 문제가 발생하면 XGIMI의 A/S 서비스에 문의하십시오.
- 제품을 직접 수리하지 마십시오. 장치 또는 구성품이 제대로 작동하지 않을 경우, 즉시 XGIMI의 A/S 서비스에 문의하거나 수리를 위해 공장에 반환하십시오.

FCC 경고

이 장치는 FCC 규칙의 파트 15 조항을 충족합니다. 작동은 다음 2가지 조건을 충족합니다. (1) 이 장치는 유해한 간섭을 일으키지 않으며, (2) 이 장치는 우발적인 작동을 일으키는 간섭을 포함해 수신된 모든 간섭을 수용해야 합니다. 사용 설명서(작동 지침서)에는 담당 준법 책임자의 명시적 승인 없이 라디에이터를 고의적으로 또는 의도하지 않게 수정 및 교체할 경우 사용자가 장치를 작동하지 못하게 될 수 있음이 명시되어야 합니다. 설명서가 종이 이외의 형식으로 제공되는 경우(예: 인터넷을 통해 컴퓨터 디스크 형태로 제공) 사용자가 양식 정보에 액세스할 수 있다는 전제하에 섹션에 필요한 정보를 대체 형식으로 설명서에 포함시킬 수 있습니다.

참고: 이 장치는 B등급 디지털 장치에 대한 FCC 규칙 15조의 제한사항에 부합한 검사를 받았습니다. 이 제한사항은 주거 시설에서 유해한 간섭을 효과적으로 방지하기 위한 것입니다. 지침서에 따라 설치 및 사용하지 않았을 경우, 장치는 무선 주파수 에너지를 생성 및 방출하여 무선 통신에 유해한 간섭을 일으킬 수 있습니다. 단, 특정 설치에서 간섭이 발생하지 않는다는 보장은 없습니다. 장치가 라디오 또는 TV 수신에 유해한 간섭을 일으킬 경우(장치를 중지하고 시작하여 확인 가능), 사용자는 다음 방법 중 하나 이상을 사용해 간섭을 수정해야 합니다.

- 수신 안테나의 방향을 바꿉니다.
- 장치와 수신기 간의 거리를 늘립니다.
- 수신기에 연결된 회로와 다른 회로의 소켓에 장치를 연결합니다.
- 대리점 또는 숙련된 라디오/TV 기술자에게 도움을 요청합니다.
- 이 장치는 슬레이브 역할을 하고 2.4GHz(2402-2480MHz, 2412-2462MHz) 대역 또는 5GHz(5.180GHz-5.240GHz, 5.260GHz-5.320GHz, 5.500GHz-5.700GHz, 5.745GHz-5.825GHz) 대역에서 작동합니다.

CE 유지 관리

1. 이 제품은 USB2.0 버전의 USB 인터페이스에만 연결해야 합니다.
2. 어댑터는 장비 근처에 설치해야 하고 쉽게 접근할 수 있어야 합니다.
3. EUT 작동 온도 범위: 0°C-40°C.
4. 어댑터:
어댑터의 분리 장치로 간주되는 플러그
전원 공급 장치 및 ADP(정격):
① 입력: AC 100-240 V, 50/60 Hz 4.0 A
출력: DC 19.0 V, 13.16 A
② 입력: AC 200-240 V, 50 Hz 2.0 A
출력: DC 19.0 V, 11.58 A
5. 이 장치는 신체에서 20cm 정도 떨어진 곳에서 사용할 경우 RF 규격을 준수합니다.
6. 청각 손상을 피하려면 장시간 큰 볼륨으로 듣지 마십시오.

적합성 선언

Chengdu XGIMI Technology Co., Ltd. 는 이 제품이 규정 2014/53/EU의 필수 요구 사항 및 기타 관련 조항을 준수함을 선언합니다.

이 제품은 일부 유럽연합(EU) 회원국에서 사용할 수 있습니다. 예를 들어 다음 회원국에서 사용할 수 있습니다.

5.15-5.25GHz 대역에서의 작동은 실내 사용으로만 제한됩니다.

이 주파수는 서비스 개시에 대한 제한 또는 사용 승인 요건이 존재하는 회원국 또는 회원국 내의 지리적 영역에 적용됩니다.



		
BE	HR	AT
BG	IT	PL
CZ	CY	PT
DK	LV	RO
DE	LT	SI
EE	LU	SK
IE	HU	FI
EL	MT	SE
ES	NL	UK
FR		

방사선 노출 성명

원격 제어에 대해, 이 장치는 통제되지 않는 환경에 대해 지정된 FCC 방사선 노출 제한 규정을 준수합니다.

송신기는 다른 안테나 또는 송신기와 함께 배치하거나 작동시켜서는 안 됩니다.

LED 프로젝터에 대해, 이 장치는 통제되지 않는 환경에 대해 지정된 FCC 방사선 노출 제한을 충족합니다. 장치의 설치 및 작동 시 라디에이터와 본체 사이의 거리는 최소 20cm 이상이어야 합니다.

참고: 5150-5250MHz 주파수 범위는 실내 전용입니다.

이 주파수는 서비스 개시에 대한 제한 또는 사용 승인 요건이 존재하는 회원국 또는 회원국 내의 지리적 영역의 규정을 따릅니다.

폐기 대상 제품에 대한 폐기 지침:



이 제품은 재활용 가능한 고품질 재료와 구성품으로 설계 및 생산되었습니다.



제품에 있는 이 기호는 규정 2012/19/EU에 따라 보호 받고 있음을 나타냅니다.

ErC RoHS

* 제조업체에서 지정 또는 제공한 부착물/액세서리만 사용하십시오(예: 전용 어댑터 등).

* 이 제품은 유해한 광선을 방출할 수 있습니다.

يُرجى قراءة تعليمات المنتج بعناية قبل استخدامه

شكراً لك على شراء منتجات شركة Chengdu XGIMI Technology Co., Ltd. واستخدامها (يُشار إليها فيما يلي باسم "XGIMI Technology" أو "XGIMI"). يجب عليك قراءة تعليمات المنتج بعناية قبل استخدامه حرصاً على سلامتك ومصالحك.

ولا تتحمل شركة XGIMI Technology أي مسؤولية تجاه حدوث أي إصابة شخصية، أو تلف في الممتلكات، أو أي خسارة أخرى قد تقع نتيجة الاستخدام الخاطئ أو غير الأمن لهذا المنتج.

نبذة عن تعليمات المنتج (يُشار إليها فيما يلي باسم "التعليمات")

تمتلك شركة XGIMI Technology حقوق النشر الخاصة بالتعليمات. العلامات التجارية والأسماء المشار إليها في التعليمات تخص أصحاب الحقوق المعنيين. في حال وجود تعارض بين محتوى التعليمات والمنتج الفعلي، تكون الأولوية للمنتج الفعلي.

في حالة وجود أي اعتراض على أي محتوى أو فقرة في التعليمات، يجب إبلاغ شركة XGIMI Technology خطياً خلال 7 أيام من تاريخ الشراء، وإلا فإننا نفترض أنك توافق على محتوى التعليمات بالكامل، وتفهمه، وتقبله.

كما أن Google LLC و Android TV و Chromecast المدمج هي علامات تجارية خاصة بشركة Google LLC. لا يتوفر Google Assistant بلغات وبلدان محددة. يتنوع توفر الخدمة حسب البلد واللغة.

لقد واجهت الوسائط المتعددة عالية الوضوح (HDMI) وشعار HDMI علامات تجارية أو علامات تجارية مسجلة خاصة بشركة HDMI Licensing Administrator, Inc.

HDMI[®]
واجهة وسائط متعددة عالية الوضوح

للمصول على براءات اختراع شركة DTS، انظر <http://patents.dts.com>. تم التصنيع بموجب ترخيص من شركة DTS Licensing Limited. تُعد DTS Studio Sound و DTS-HD و DTS Pro Logic و DTS-HD علامات تجارية مسجلة أو علامات تجارية خاصة بشركة DTS, Inc. في الولايات المتحدة والبلدان الأخرى. حقوق الطبع والنشر © لصالح شركة DTS, Inc لعام 2020. جميع الحقوق محفوظة.

dts[®]

تم التصنيع بموجب ترخيص من شركة Dolby Laboratories. تُعد Dolby و Pro Logic و Dolby Audio و DTS-HD و DTS Studio Sound و DTS-HD علامات تجارية تابعة لشركة Dolby Laboratories Licensing Corporation.

Dolby Audio

* الطراز: XK03K/XK03H
* تحتفظ شركة XGIMI Technology بالحق في تفسير التعليمات وتعديلها.

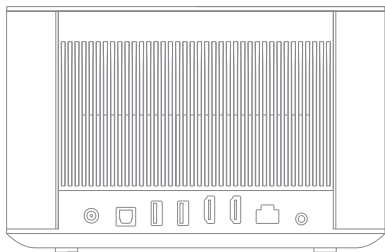

DC IN



OPTICAL



USB2.0



USB2.0



HDMI 1/ARC



HDMI 2



LAN



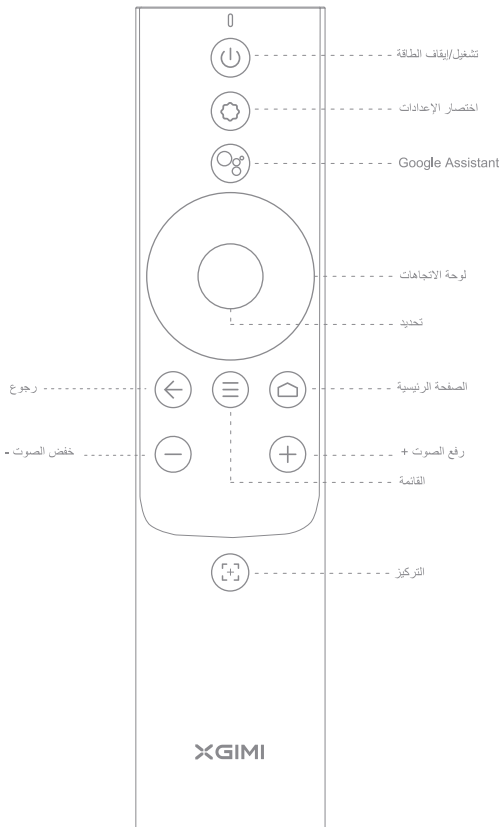

AUDIO

* استخدم كابلات HDMI 2,0 عند استخدام واجهات HDMI 2,0.





1 تشغيل/إيقاف الجهاز



قم بتوصيل الجهاز بمصدر الطاقة، واضغط على الزر  لتشغيل الجهاز.
عندما يكون الجهاز قيد التشغيل، اضغط على الزر  لإيقاف تشغيل الجهاز.

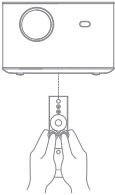

2 إقران وحدة التحكم عن بُعد



ضع وحدة التحكم عن بُعد على مسافة 10 سم من الجهاز، ثم اضغط على  و  في الوقت ذاته حتى يبدأ ضوء المؤشر في الوميض. وبذلك تدخل وحدة التحكم عن بُعد في وضع الإقران. عند سماع صوت "رنين"، فهذا يعني نجاح التوصيل. إذا فشل الإقران، فسوف يخرج بعد 30 ثانية. كرر الخطوات السابقة بعد الخروج.

3 ضبط التركيز التلقائي/ضبط التركيز عن بُعد

عند تفعيل وظيفة ضبط التركيز التلقائي، سيتم ضبط الإطار تلقائيًا عند تشغيل الجهاز أو نقله إلى مكان آخر.

قم بتفعيل التركيز التلقائي بالضغط على . بعد الضغط على الزر  لتمكين ضبط التركيز اليدوي، يمكنك ضبط التركيز يدويًا بالضغط على الزر "يسار/يمين" أو الزر "VOL+/-". بعد الضبط، يمكنك الضغط على الأزرار الأخرى للخروج.

4 التصحيح التلقائي للانحراف

عندما يتم تمكين وظيفة تصحيح الانحراف، سيتم ضبط الإطار تلقائيًا إذا قمت بنقل الجهاز إلى مكان آخر.

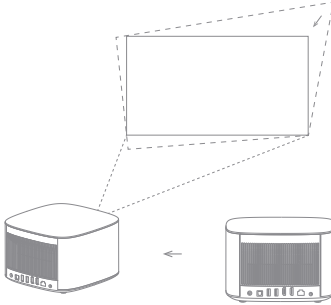

عند تفعيل وظيفة التجنب التلقائي للعوائق، سيتجنب الإطار تلقائيًا العوائق في حالة وجودها في منطقة العرض. عند تفعيل وظيفة المحاذاة التلقائية للشاشة، سيتطابق الإطار تلقائيًا مع الشاشة إذا كانت هناك شاشة 16:9 أو 16:10 في منطقة العرض.

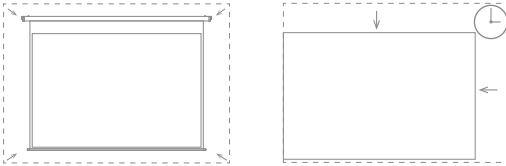

اضغط على الزر  في وحدة التحكم عن بُعد للدخول إلى صفحة "Keystone Correction" (تصحيح الانحراف). حدد "Auto Keystone Correction" (التصحيح التلقائي للانحراف) لتمكين وظيفة التصحيح التلقائي للانحراف. حدد "Manual Keystone Correction" (التصحيح اليدوي للانحراف) لضبط النقاط الأربع وحجم الإطار.

5 Google Assistant

تحدث إلى Google للتحكم في التلفزيون الخاص بك باستخدام صوتك. اضغط على زر Google Assistant في وحدة التحكم عن بُعد الخاصة بك للبحث عن الأفلام والعروض التلفزيونية، والحصول على التوصيات التي تناسب مزاجك، والحصول على الإجابات والتحكم في الأجهزة المنزلية الذكية والمزيد.

6 سماعات بلوتوث

استخدم إعدادات بلوتوث الهاتف للبحث عن XGIMI HORIZON/ XGIMI HORIZON PRO وعمل اقتران بالجهاز وتشغيل الأغاني. إذا كنت بحاجة إلى إيقاف تشغيل إطار العرض أثناء تشغيل الموسيقى، فيمكنك الضغط على زر "الطاقة" وتحديد "Display Off" إيقاف العرض).

7 المزيد من الإعدادات

في أي واجهة، يمكنك الضغط على الزر  الموجود في وحدة التحكم عن بُعد لضبط جهازك بسرعة. لتهيئة المزيد من الإعدادات، انتقل إلى صفحة "All Settings" (كل الإعدادات). فيما يلي وصف للإعدادات الرئيسية:

• السطوع واللون

حدد وضع السطوع، مثل قياسي، ساطع، حماية العين، واضبط مستوى السطوع.

إذا تم تمكين وظيفة "Environmental Adaptation" (التكيف البيئي)، فسوف يستطيع الجهاز ضبط السطوع تلقائيًا بناءً على السطوع المحيط.

• وضع الصورة

حدّد أوضاع الصورة المختلفة في مشاهد مختلفة، مثل الأفلام، وكرة القدم، والمكتب، والمباريات الرياضية، لضبط معلمات الصورة الخاصة بمصدر الفيديو أو الإشارة. يتوفر خيار المهلة المنخفضة في وضع اللعب.

• وضع الصوت

حدد تأثيرات الصوت المختلفة في سيناريوهات مختلفة، مثل الأفلام، والموسيقى، والمباريات الرياضية، للاستمتاع بتجربة صوت مثالية.

• معايرة التركيز

إذا لم تكن وظيفة ضبط التركيز التلقائي جيدة كما كانت من قبل بعد الاستخدام طويل المدى، فيمكنك ضبط وظيفة ضبط التركيز التلقائي من خلال "Focus Calibration" (معايرة التركيز).

ملاحظة: عند المعايرة، تأكد من أن الجهاز في حالة العرض الأمامي وأنه على بعد 1 إلى 2 متر من الحائط أو الشاشة.

• معايرة الانحراف

إذا كنت غير راضٍ عن تأثير وظيفة التصحيح التلقائي للانحراف، فيمكنك إعادة معايرة وظيفة التصحيح التلقائي للانحراف من خلال "Keystone Calibration" (معايرة الانحراف).

ملاحظة: عند المعايرة، تأكد من أن الجهاز في حالة العرض الأمامي وأنه على بعد 1 إلى 2 متر من الحائط أو الشاشة.

• المعايرة الجيروسكوبية

إذا لم تكن وظيفة التصحيح التلقائي للانحراف جيدة كما كانت من قبل بعد الاستخدام طويل المدى، فيمكنك إعادة معايرة الجيروسكوب من خلال "Gyro Calibration" (المعايرة الجيروسكوبية) لتحسين تأثير التصحيح التلقائي للانحراف.

ملاحظة: تأكد من وضع الجهاز بشكل أفقي أثناء المعايرة.

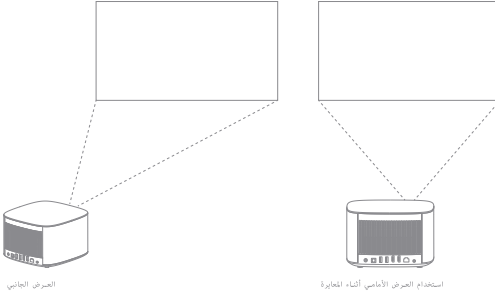

8 ترقية عبر الإنترنت

تحقق من أحدث إصدار وقم بترقية النظام من خلال "Settings" (الإعدادات) -> "Device Preferences" (تفضيلات الجهاز) -> "About" (حول) -> "System Update" (تحديث النظام).

9™ Chromecast Built-in

Chromecast built-in

بث الأفلام والموسيقى الفضلة لديك بسهولة والمزيد إلى التلفزيون الخاص بك مع Chromecast المدمج. ما عليك سوى الضغط على زر "Cast" من التطبيقات التي تعرفها بالفعل وتحب أن تبث العروض الترفيهية من هاتفك، والكمبيوتر اللوحي الخاص بك أو الكمبيوتر المحمول. عندما تقوم بالبث، يمكنك الاستمرار في استخدام هاتفك في الأغراض الأخرى، مثل تصفح وسائط التواصل الاجتماعي، وإرسال رسائل نصية، وحتى الرد على المكالمات الهاتفية.

احتياطات هامة

الاستخدام الصحيح للجهاز:

- لا تضع العدسة في مواجهة العين؛ لأن الضوء القوي لجهاز العرض قد يتسبب في إصابة العينين بالأذى.
- لا تسد مدخل/مخرج الهواء بالجهاز لتفادي تلف الأجهزة الإلكترونية الداخلية الناتج عن فشل التبريد الحراري العادي للجهاز.
- لا تسمح العدسة مباشرة بأدوات التنظيف، بما في ذلك الورق والقماش لتجنب تلف العدسة. يرجى تنظيف الغبار الموجود على سطح العدسة من خلال نفخ الهواء النظيف.
- لا تغسل الجهاز بالمواد الكيميائية، أو المنظفات، أو أي سائل؛ وذلك لمنع تآكل لوحة الدوائر الكهربائية بالمياه النافذة، والرطوبة، والسوائل المحتوية على المعادن.
- احتفظ بالجهاز، ومكوناته، وملحقاته بعيدة عن متناول الأطفال.
- تأكد من استخدام الجهاز في بيئة جافة وجيدة التهوية.
- لا تقم بتخزين الجهاز في أماكن شديدة الحرارة أو شديدة البرودة؛ لأن درجات الحرارة القصوى ستقلل من العمر الافتراضي للأجهزة الإلكترونية. ضع الجهاز واستخدمه في بيئة تتراوح درجة حرارتها بين 0 و 40 درجة مئوية.
- لا تضع الجهاز في أي أجهزة تسخين (مثل المجفف أو فرن الميكروويف) لتجفيفه.
- لا تقذف الجهاز بقوة أو تضع عوائق عليه أو على ظهره لتجنب تلف الجهاز.
- لا تقم برمي الجهاز، أو دقه، أو هزه بشدة لتجنب تلف لوحة الدوائر الكهربائية الداخلية.
- لا تحاول فك الجهاز أو تجميعه بنفسك. إذا حدثت مشكلة، فيرجى الاتصال بخدمة ما بعد البيع التابعة لشركة XGIMI.
- لا تقم بإصلاح أي منتج بنفسك. إذا كان الجهاز أو أي مكون لا يعمل بشكل صحيح، فاستشر خدمة ما بعد البيع التابعة لشركة XGIMI في الوقت المناسب أو أعده إلى المصنع لإصلاحه.

تحذير لجنة الاتصالات الفيدرالية (FCC)

يفي الجهاز بالجزء 15 من لائحة لجنة الاتصالات الفيدرالية. يفى التشغيل بالشرطين التاليين:
(1) لن يتسبب الجهاز في حدوث تداخل ضار، و(2) يجب أن يقبل الجهاز أي تداخل يتم استقباله، بما في ذلك التداخل الذي قد يؤدي إلى تشغيل عرضي. يجب على دليل المستخدم أو تعليمات التشغيل تكبير المستخدمين بأن التعديل والاستبدال المتعمد أو غير المتعمد للمشعاعات دون موافقة صريحة من طرف الامتثال المسؤول قد يمنع المستخدم من تشغيل الجهاز. إذا تم توفير الدليل في شكل آخر غير الورقي، مثل توفيره في قرص الكمبيوتر عبر الإنترنت، فيمكن عندئذ تضمين المعلومات المطلوبة في القسم في الدليل بالنموذج البديل تحت فرضية أنه يمكن للمستخدمين الوصول إلى معلومات النموذج.

بالنسبة إلى الأجهزة الرقمية أو الطرفية من الفئة B، يجب أن تتضمن التعليمات المقدمة من المستخدمين العبارات التالية أو ما شابهها ووضعها في مكان بارز من النص اليدوي:
ملاحظات: تم اختبار الجهاز ليتوافق مع تقييدات الجزء 15 من لائحة لجنة الاتصالات الفيدرالية على الجهاز الرقمي من الفئة B. تهدف هذه التقييدات إلى توفير حماية فعالة للتداخل الضار في المنشآت السكنية. إذا لم يتم التثبيت والاستخدام وفقاً للإرشادات، فسيقوم الجهاز بتوليد طاقة تردد لاسلكي مشع، وقد يتسبب في حدوث تداخل ضار في الاتصالات اللاسلكية. ورغم ذلك، ليس هناك ما يضمن عدم حدوث تداخل في تثبيت معين. إذا تسبب الجهاز في حدوث تداخل ضار لاستقبال الراديو أو التلفزيون (بمجرد تحديده من خلال إيقاف تشغيله)، فمن المقترح أن يحاول المستخدمون تصحيح التداخل بواحد أو أكثر من الإجراءات التالية:

- تغيير اتجاه هوائي الاستقبال.
- زيادة المسافة بين الجهاز وجهاز الاستقبال.
- توصيل الجهاز بمقبس دائرة مختلف عن الدائرة المتصلة بجهاز الاستقبال.
- استشر الموزعين أو فنيي الراديو/التلفزيون ذوي الخبرة للحصول على المساعدة.
- يعمل هذا الجهاز كمساعد ويعمل في نطاق 2.4 جيجا هرتز (2400-2480 ميجا هرتز، 2462-2412 ميجا هرتز) أو 5 جيجا هرتز (5.180 جيجا هرتز 5.240-، جيجا هرتز، 5.260 جيجا هرتز 5.320- جيجا هرتز، 5.500 جيجا هرتز 5.700-، 5.745 جيجا هرتز- 5.825 جيجا هرتز).

صيانة الجهاز وفقاً لمعايير CE

1. يجب توصيل المنتج فقط بواجهة USB من الإصدار USB2.0.
 2. يتم تثبيت محول الطاقة بالقرب من الجهاز بحيث يسهل الوصول إليه.
 3. نطاق درجة حرارة التشغيل للجهاز تحت الاختبار: 0 - 40 درجة مئوية.
 4. محول الطاقة:
- يعتبر القابس بمثابة جهاز فصل لمحول الطاقة
مصدر الطاقة وADP (التصنيف):
- الدخل: تيار متردد 100 فولت إلى 240 فولت، 50 إلى 60 هرتز، 4.0 أمبير
① الخرج: تيار مستمر 19.0 فولت، 13.16 أمبير
- الدخل: تيار متردد 200 فولت إلى 240 فولت، 50 إلى، 2.0 أمبير
② الخرج: تيار مستمر 19.0 فولت، 11.58 أمبير
5. يتوافق الجهاز مع مواصفات الترددات اللاسلكية عندما يتم استخدامه على مسافة 20 سم من جسمك.
 6. لتفادي إلحاق الضرر بالسمع، لا تستمع إلى مستويات صوت عالية لفترات زمنية طويلة.



بيان المطابقة

تعلن شركة Chengdu XGIMI

Technology Co., Ltd.

هذا المنتج متوافق مع المتطلبات الأساسية والأحكام الأخرى ذات الصلة من التوجيه 2014/53/EU.

يُسمح باستخدام هذا المنتج في بعض الدول الأعضاء في الاتحاد الأوروبي. على سبيل المثال يمكن استخدامه في الدول الأعضاء التالية:

عمليات التشغيل في نطاق 5.15-5.25 جيجا هرتز
مقيدة بالاستخدام الداخلي فقط.

ينطبق هذا التردد في الدول الأعضاء فقط أو المنطقة الجغرافية داخل إحدى الدول الأعضاء حيث توجد قيود على الخدمة أو متطلبات ترخيص الاستخدام.

AT	HR	BE
PL	IT	BG
PT	CY	CZ
RO	LV	DK
SI	LT	DE
SK	LU	EE
FI	HU	IE
SE	MT	EL
UK	NL	ES
		FR

بيان التعرض للإشعاع

بالنسبة إلى وحدة التحكم عن بُعد، يحقق الجهاز الامتثال من خلال استخدام حدود التعرض للإشعاع التي حددتها لجنة الاتصالات الفيدرالية للبيانات غير الخاضعة للرقابة.

ا يجوز وضع جهاز الإرسال أو تشغيله بالاقتران مع أي هوائي أو جهاز إرسال آخر.

بالنسبة إلى جهاز العرض LED، يفى الجهاز بحدود التعرض للإشعاع التي حددتها لجنة الاتصالات الفيدرالية للبيانات غير الخاضعة للرقابة.

عند تركيب الجهاز وتشغيله، يجب ألا تقل المسافة بين المشعاع والجسم عن 20 سم.

ملاحظات: نطاق التردد 5150 إلى 5250 ميغا هرتز هو للاستخدام الداخلي فقط.

ينطبق هذا التردد في الدول الأعضاء فقط أو المنطقة الجغرافية داخل إحدى الدول الأعضاء حيث توجد قيود على الخدمة أو متطلبات ترخيص الاستخدام.

تعليمات التخلص من المنتجات المستعملة:

تم تصميم المنتج وتصنيعه من مواد ومكونات ذات جودة عالية قابلة لإعادة التدوير.



يشير هذا الرمز الموجود على المنتج إلى أنه محمي بموجب التوجيه 2012/19/EU.



RoHS EAC

* لا تستخدم إلا المرفقات/الملحقات المحددة أو المقصية من الشركة المصنعة (مثل محول الطاقة الحصري، وما إلى ذلك).

* كن حذرًا، فربما ينبعث من هذا المنتج إشعاع ضوئي ضار.

Chengdu XGIMI Technology Co., Ltd.

Building A4, Tianfu Software Park, High-tech Zone, Chengdu, China
www.xgimi.com service@xgimi.com