

TCL

TCL 6110 Series Sound Bar

Quick Start Guide



1



EN Make sure you read all the safety information before you use this product.

SQ Sigurohuni që të lexoni të gjithë informacionin e sigurisë përpara se të përdorni produktin.

BG Преди да използвате продукта, задължително прочетете всички инструкции за безопасност.

HR Obavezno pročitajte sve sigurnosne informacije prije korištenja ovog proizvoda.

CS Před použitím tohoto výrobku si přečtěte všechny bezpečnostní informace.

DA Læs alle sikkerhedsoplysninger, før du bruger produktet.

NL Zorg ervoor dat u alle veiligheidsinformatie leest voordat u dit apparaat gebruikt.

ET Enne seadme kasutamist lugege kindlasti kõiki ohutuseeskirju.

FI Lue kaikki turvallisuusohjeet ennen tuotteen käyttöä.

FR Assurez-vous d'avoir lu toutes les informations relatives à la sécurité avant d'utiliser cet appareil.

DE Vergewissern Sie sich, dass Sie sämtliche Sicherheitshinweise gelesen haben, bevor Sie dieses Produkt verwenden.

EL Βεβαιωθείτε ότι έχετε διαβάσει όλες τις πληροφορίες ασφαλείας πριν χρησιμοποιήσετε αυτό το προϊόν.

HU A készülék használata vétele előtt olvassa el az összes biztonsági előírást.

IT Assicurarsi di aver letto tutte le informazioni sulla sicurezza prima di utilizzare questo prodotto.

LV Pirms produkta lietošanas noteikti izlasiet visu drošības informāciju.

LT Prieš pradėjami naudoti šį gaminį, būtina perskaitykite visus saugos nurodymus.

MK Погрижете се да ги прочитате сите безбедносни информации пред да го користите овој производ.

NO Sørg for å lese alle sikkerhetsinstruksjonene før du bruker produktet.

PL Przed użyciem produktu należy dokładnie przeczytać wszystkie wskazówki dotyczące bezpieczeństwa.

PT Certifique-se de ler todas as informações de segurança antes de usar este produto.

RO Asigurați-vă că ați citit toate informațiile de siguranță înainte de a utiliza acest produs.

RU Прежде чем приступить к эксплуатации устройства, прочтите все инструкции по безопасности.

SR Obavezno pročitajte sve informacije o bezbednosti pre upotrebe ovog proizvoda.

SK Pred použitím tohto produktu si prečítajte všetky bezpečnostné informácie.

SL Zagotovite, da ste pred uporabo tega izdelka prebrali vse varnostne informacije.

ES Asegúrese de leer toda la información de seguridad antes de utilizar este producto.

SV Se till att du läser all säkerhetsinformation innan du använder produkten.

TR Bu ürünü kullanmadan önce tüm güvenlik bilgilerini okuduğunuzdan emin olun.

UA Уважно ознайомтеся із усією інформацією стосовно техніки безпеки перед використанням пристрою.

A-1

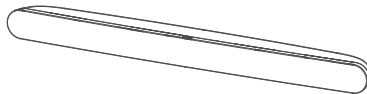

A-2



B x 2

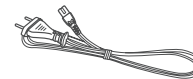

C



D



E



F

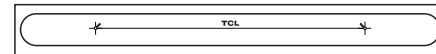

G

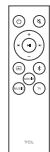

H



I

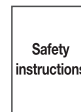

J

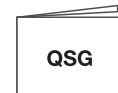

2a



A-1

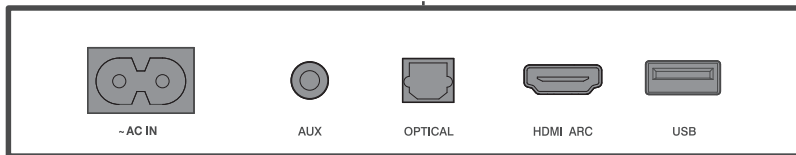
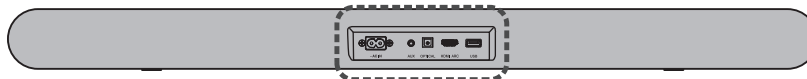
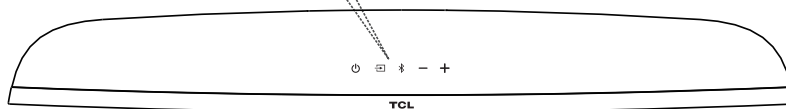
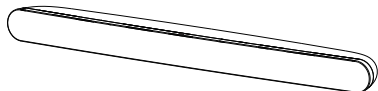

2b



A-2

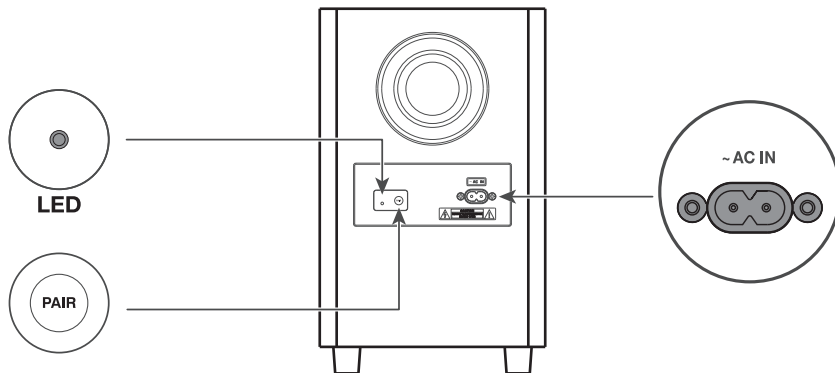
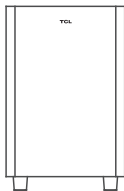

3a



A-1



A-2

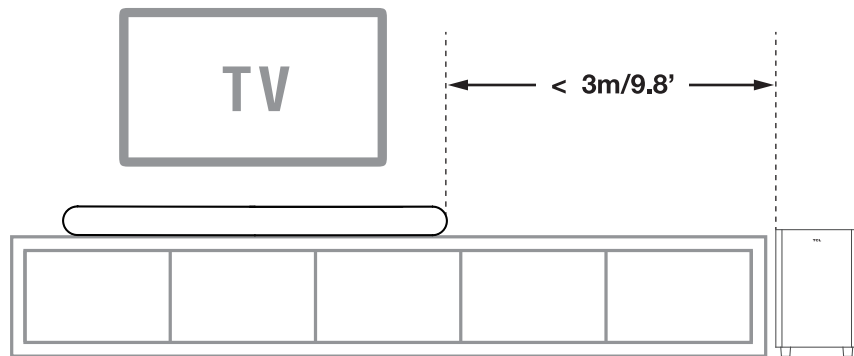

3b



A-1



F

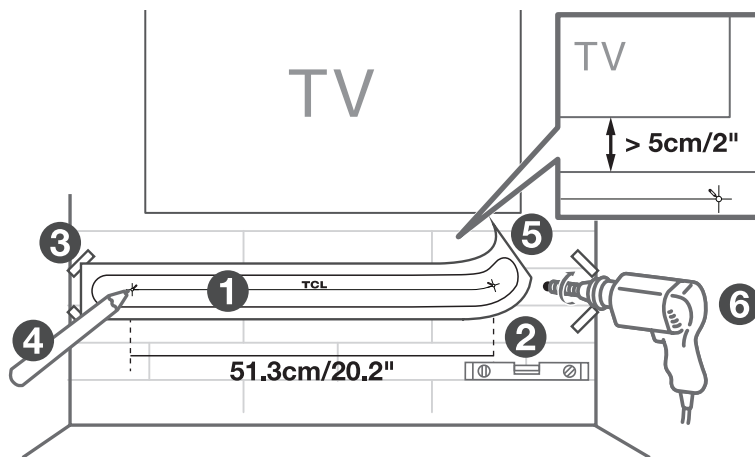
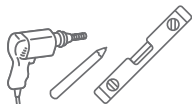
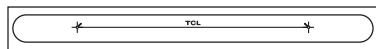

3c

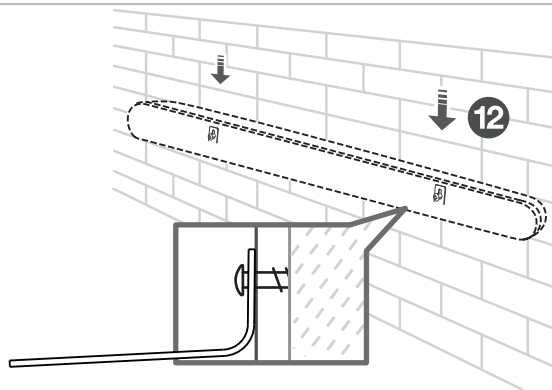
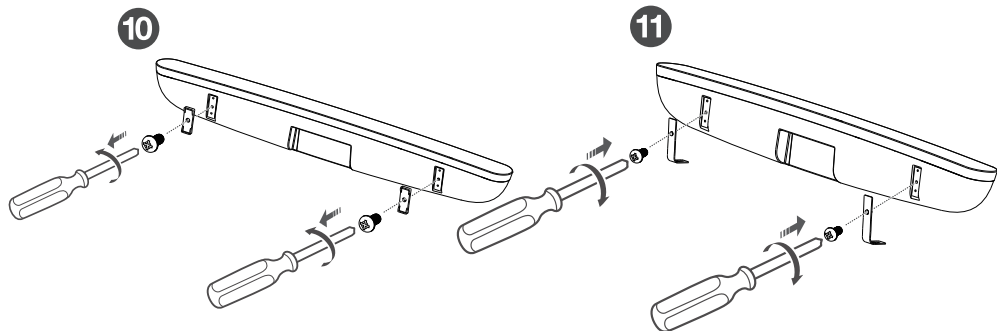
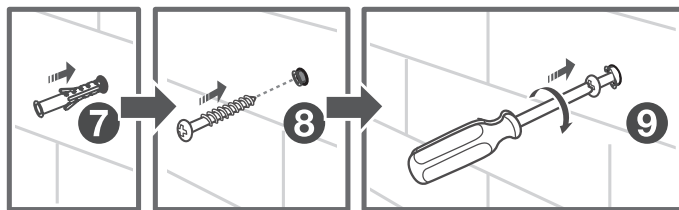
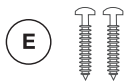
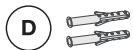



EN Cables are sold separately.

SQ Kabllot shiten veçmas.

BG Кабелите се продават отделно.

HR Kabeli se prodaju zasebno.

CS Kabely se prodávají samostatně.

DA Kabler sælges særskilt.

NL De kabels worden afzonderlijk verkocht.

ET Kaablid müüakse eraldi.

FI Kaapelit myydään erikseen.

FR Les câbles sont vendus séparément.

DE Kabel können separat erworben werden.

EL Τα καλώδια πωλούνται ξεχωριστά.

HU A kábeleket külön kell megvásárolni.

IT I cavi vengono venduti separatamente.

LV Kabeli tiek pārdoti atsevišķi.

LT Laidai parduodami atskirai.

MK Каблите се продаваат одделно.

NO Kabler selges separat.

PL Kable są sprzedawane oddzielnie.

PT Os cabos são vendidos separadamente.

RO Cablurile se vând separat.

RU Кабели продаются отдельно.

SR Каблови се продају одвојено.

SK Káble sa predávajú samostatne.

SL Kable je treba kupiti ločeno.

ES Los cables se venden por separado.

SV Kablar säljs separat.

TR Kablolar ayrı olarak satılır.

UA Кабелі продаються окремо.

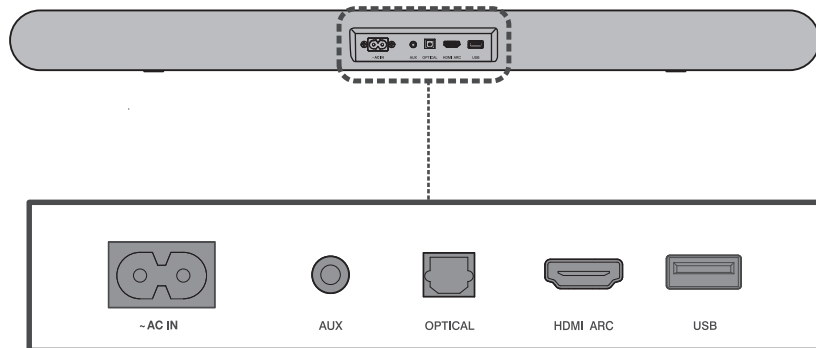

4a

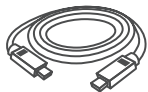

- EN** The most preferred connection options:
SQ Opsionet më të preferuara të lidhjes janë:
BG Препоръчителни варианти за свързване:
HR Najpoželjnije mogućnosti povezivanja:
CS Nejvhodnější možnosti připojení:
DA Foretrukne tilslutninger:
NL De meest geprefereerde verbindingsopties:
ET Kõige eelistatumad ühendused:
FI Suosituin yhteysvaihtoehdot:
FR Connexions à privilégier :
DE Die beliebtesten Anschlussarten:
EL Οι πιο προτιμώμενες επιλογές σύνδεσης:
HU A leginkább javasolt csatlakoztatási lehetőségek:
IT Le opzioni di collegamento preferite:
LV Ieteicamās savienojumu opcijas:
LT Priimtinausias ryšio galimybės:
MK Препорочитани опции за поврзување:
NO Tilkoblingsvalgene som oftest foretrekkes:
PL Najbardziejziej preferowane opcje połączeń:
PT As opções de ligação mais comuns:
RO Cele mai preferate opțiuni de conectare:
RU Предпочтительные варианты подключения:
SR Najpoželjniji načini povezivanja:
SK Najpreferovanejšie možnosti pripojenia:
SL Najbolj prijubljene možnosti povezave:
ES Opciones de conexión preferidas:
SV De mest föredragna anslutningsalternativen:
TR En çok kullanılan bağlantılar:
UA Найкращі опції з'єднання:
1) HDMI (ARC); 2) Optical; 3) AUX

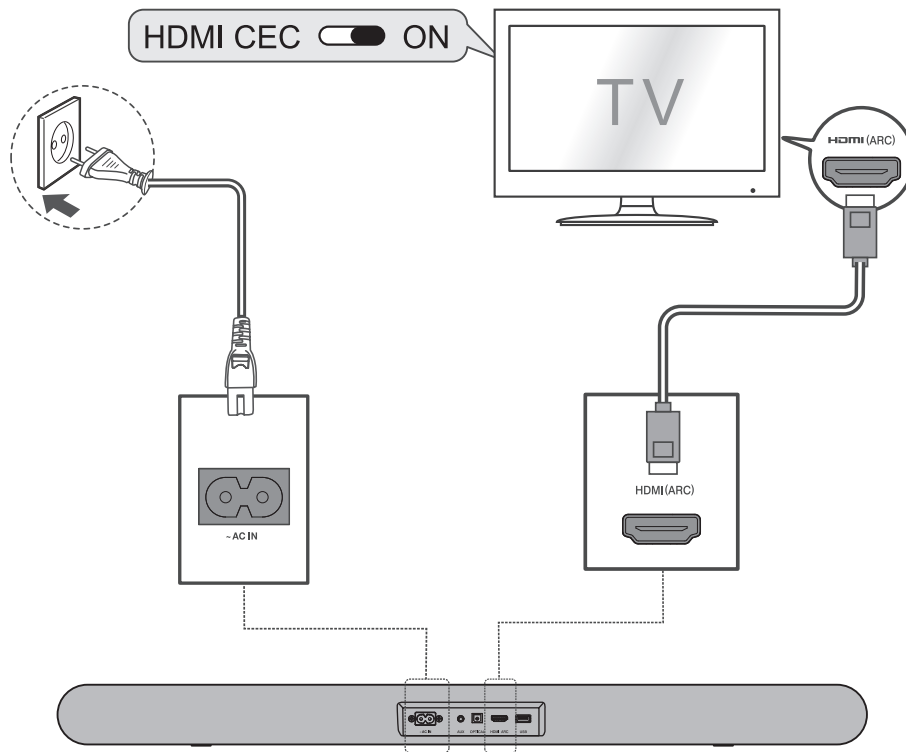

4b

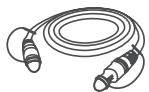

- EN** Optical connection
- SQ** Lidhje optike
- BG** Оптична връзка
- HR** Optička veza
- CS** Optické připojení
- DA** Optisk forbindelse
- NL** Optische verbinding
- ET** Optiline ühendus
- FI** Optinen liitäntä
- FR** Connexion optique
- DE** Optische Verbindung
- EL** Οπτική σύνδεση
- HU** Optikai csatlakozás
- IT** Connessione ottica
- LV** Optisks savienojums
- LT** Optinis ryšys
- MK** Оптичка врска
- NO** Optisk tilkobling
- PL** Połączenie optyczne
- PT** Ligação ótica
- RO** Conexiune optică
- RU** Оптическое подключение
- SR** Optička veza
- SK** Optické pripojenie
- SL** Optična povezava
- ES** Conexión óptica
- SV** Optisk anslutning
- TR** Optik bağıntı
- UA** Оптичне з'єднання

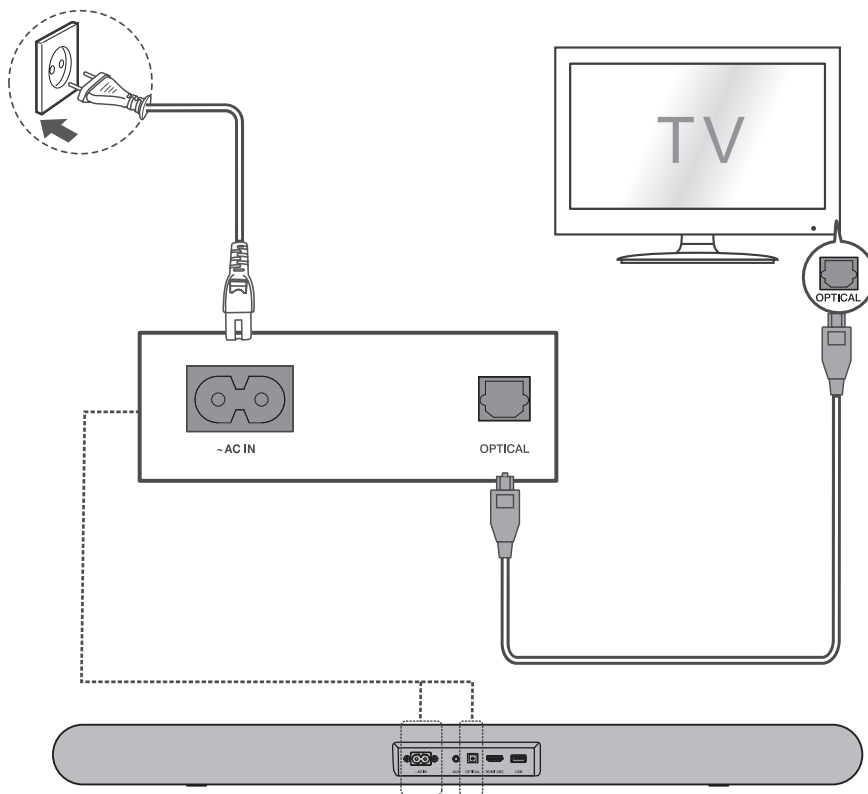

4c

AUX

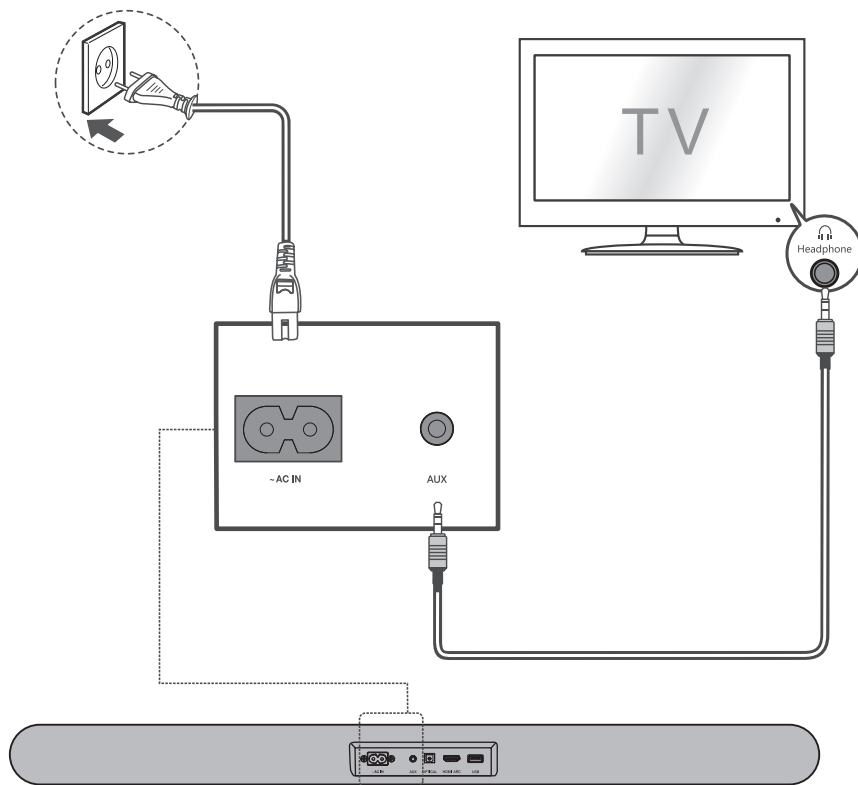

4d



B

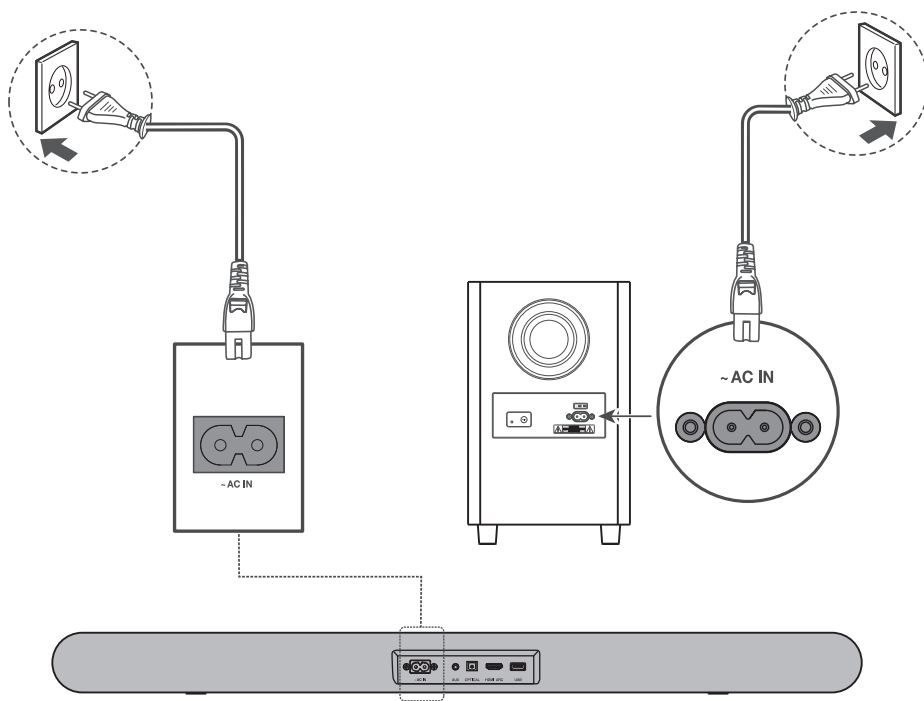
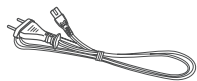



- EN** Battery type: 1.5V AAA Alkaline battery x 2
SQ Lloji i baterisë: Bateri alkaline 1,5 V AAA x 2
BG Тип батерија: 2 бр. алкални батерији 1,5 V AAA
HR Tip baterije: Alkalna baterija 1,5 V AAA x 2
CS Typ baterie: 2x 1,5V alkalická baterie typu AAA
DA Batteritype: 1,5 V AAA alkaline-batteri x 2
NL Soort batterij: 2 AAA alkalinebatterijen 1,5 V
ET Patarei tüüp: 1,5 V, AAA-suurusel leelispatarei, 2 tk
FI Akun tyyppi: 1,5 V AAA-alkaliparisto x 2
FR Type de pile : 2 piles alcalines AAA 1,5 V
DE Batterietyp: 2 x 1,5-V-Alkali-Mangan-Batterie vom Typ AAA
EL Τύπος μπαταρίας: Αλκαλική μπαταρία 1,5 V AAA x 2
HU Elem típusa: 2 db 1,5 V AAA méretű alkális elem
IT Tipo di batteria: 2x batterie alcaline di tipo AAA da 1,5 V
LV Akumulatoru tips: 1,5 V AAA sārna akumulators x 2
LT Baterijų tipas: Dvi šarminės 1,5 V AAA tipo baterijos
MK Тип батерија: 1,5 V AAA алкална батерија x 2
NO Batteritype: 1,5 V AAA alkaliske batterier x 2
PL Typ baterii: Baterie alkaliczne 1,5 V AAA x 2
PT Tipo de pilha: Pilha alcalina 1,5 V AAA x 2
RO Tipul bateriei: Baterie alcalină de 1,5 V AAA x 2
RU Тип батареи: 1,5 В AAA Щелочная батарея 2 шт.
SR Тип батерије: Алкална батерија 1,5 V AAA x 2
SK Typ batérie: 2 x 1,5 V alkalická batéria AAA
SL Vrsta baterije: 1,5 V AAA, alkalna baterija x 2
ES Tipo de batería: 2 pilas alcalinas AAA de 1,5 V
SV Batterityp: 1,5 V AAA alkaliskt batteri x 2
TR Pil türü: 1,5 V AAA Alkalın pil x 2
UA Тип батареї: Лужні батарейки 1,5 В AAA x 2

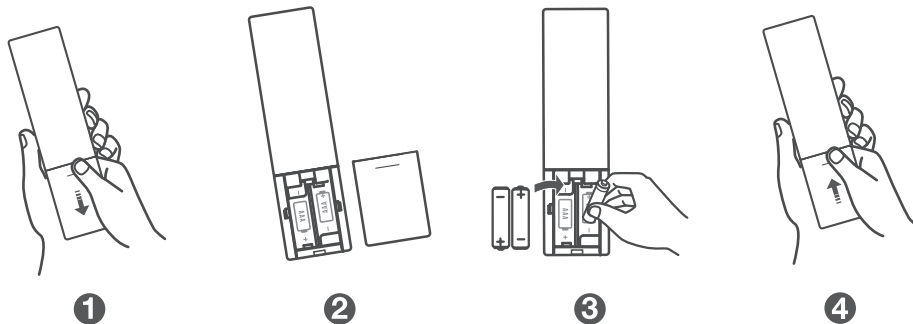

6

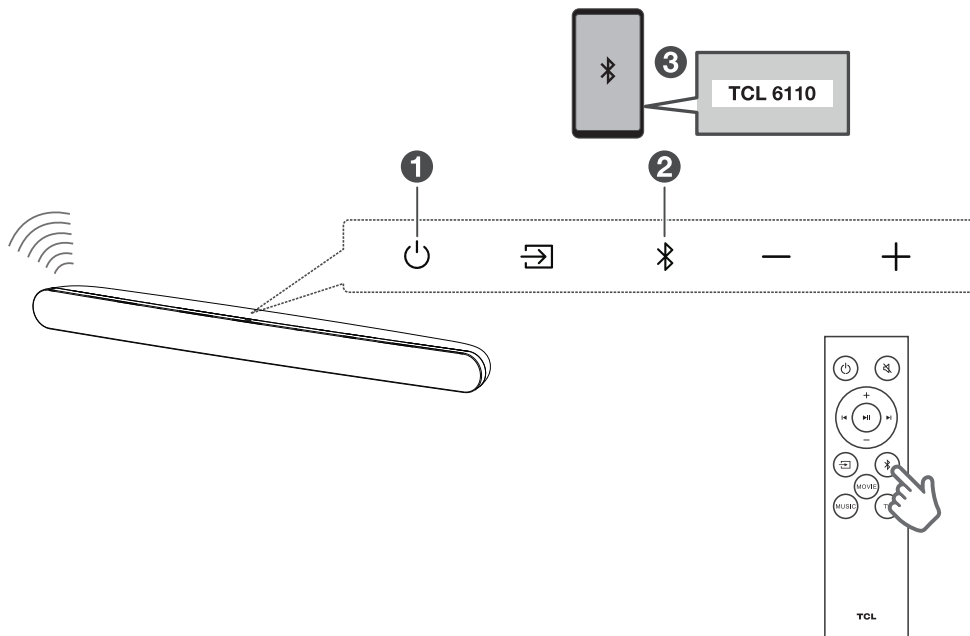

7a

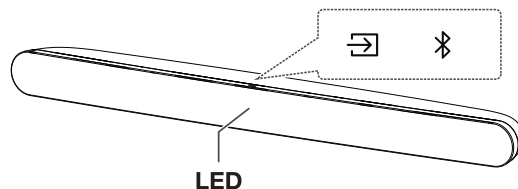

EN	SQ		BG		HR		CS		DA		
Source/Status	LED	Burimi/statusi	LED	Източник/ Статус	LED	Izvori/Status	LED	Zdroj/stav	LED	Kilde/status	Lysdiode
Standby	Red	Në pritje	E kuqe	Режим на готовност	Червен	Mirovanje	Crveno	Pohotovostni režim	Červená	Standby	Red
HDMI ARC	Purple	HDMI ARC	Vjollcë	HDMI ARC	Лилав	HDMI ARC	Ljubičasto	HDMI ARC	Purpurová	HDMI ARC	Violet
AUX	Green	AUX	Jeshile	AUX	Зелен	AUX	Zeleno	AUX	Zelená	AUX	Grøn
Optical	Yellow	Optike	E verdhë	Оптический	Жълт	Optički	Žuto	Optický	Žlutá	Optisk	Gul
USB	Cyan	USB	Bojë qielli	USB	Синьо-зелен	USB	Cijan	USB	Tyrkysová	USB	Cyan
Bluetooth	Blue	Bluetooth	Blu	Bluetooth	Син	Bluetooth	Plavo	Bluetooth	Modrá	Bluetooth	Blå
Ready to pair	Flashes slowly	Gati për çiftim	Pulson ngadalë	Готовност за съдвяване	Мига бавно	Spretno za uparivanje	Treperi sporo	Připraveno k párování	Bliká pomalu	Klar til pairing	Blinker langsomt
Pairing in progress	Flashes quickly	Çiftimi po kryhet	Pulson shpejt	Извършва се съдвяване	Мига бързо	Uparivanje u tijeku	Treperi brzo	Probíhá párování	Bliká rychle	Pairing i gang	Blinker hurtigt

NL	ET		FI		FR		DE		EL		
Bron/status	LED	Allikas/olek	LED	Lähde/tila	LED	Source/État	Voyant	Quelle/Status	LED	Πηγή/Κατάσταση	LED
Stand-by	Rood	Ooterežiim	Punane	Valmiustila	Punainen	Veille	Rouge	Standby	Rot	Αναμονή	Κόκκινο
HDMI ARC	Paars	HDMI ARC	Lilla	HDMI ARC	Violetti	HDMI ARC	Violet	HDMI ARC	Violett	HDMI ARC	Μοβ
AUX	Groen	AUX	Roheline	AUX	Vihreä	AUX	Vert	AUX	Grün	AUX	Πράσινο
Optisch	Geel	Optiline	Kollane	Optinen	Keltainen	Optique	Jaune	Optisch	Gelb	Οπτικό	Κίτρινο
USB	Cyaan	USB	Tsüaan	USB	Syaani	USB	Cyan	USB	Cyan	USB	Κυανό
Bluetooth	Blauw	Bluetooth	Sinine	Bluetooth	Sininen	Bluetooth	Bleu	Bluetooth	Blaue	Bluetooth	Μπλε
Klaar om te koppelen	Knippert langzaam	Valmis sidumiseks	Vilgub aeglaselt	Valmis pariliitokseen	Vilkkuu hitaasti	Prêt à apparier	Clicnote lentement	Bereit zum Koppeln	Blinkt langsam	Ετοιμότητα για σύζευξη	Αναβοσβήνει αργά
Koppelen bezig	Knippert snel	Sidumine pooleri	Vilgub kiirelt	Pariliitos käynnissä	Vilkkuu nopeasti	Appairage en cours	Clicnote rapidement	Kopplung läuft	Blinkt schnell	Σύζευξη σε εξέλιξη	Αναβοσβήνει γρήγορα

7a

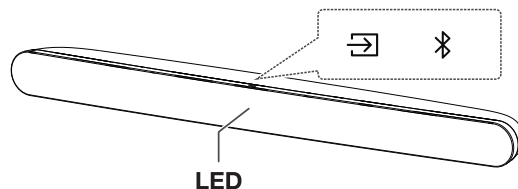

HU		IT		LV		LT		MK		NO	
<i>Jelforrás/állapot</i>	<i>LED</i>	<i>Sorgente/Stato</i>	<i>LED</i>	<i>Avots/Statuss</i>	<i>LED</i>	<i>Šaltinis / būseną</i>	<i>LED</i>	<i>Извор/статус</i>	<i>LED</i>	<i>Kilde/Status</i>	<i>LED</i>
Készletét	Piros	Standby	Rosso	Gaidstāve	Sarkans	Budėjimo veikseną	Raudona	Во мирување	Црвено	Standby	Red
HDMI ARC	Bibor	HDMI ARC	Viola	HDMI ARC	Violetas	HDMI ARC	Purpurinė	HDMI ARC	Вioletово	HDMI ARC	Lilla
AUX	Zöld	AUX	Verde	AUX	Zaļš	AUX	Žalia	AUX	Зелено	AUX	Grønn
Optikai	Sárga	Ottica	Giallo	Optisks	Dzeltenš	Optinis	Geltona	Оптичка	Жолто	Optisk	Gul
USB	Cián	USB	Turchese	USB	Ciāna	USB	Žydra	USB	Синозелено	USB	Cyan
Bluetooth	Kék	Bluetooth	Blu	Bluetooth	Zils	Bluetooth	Mėlyna	Bluetooth	Сино	Bluetooth	Blå
Párosításra kész	Lassan villog	Pronta per l'associazione	Lampeggia lentamente	Gatavs savienošanaī pāri	Lēni mirgo	Paruošta siejimui	Blykksi lėtai	Подготвено за спарување	Трепка бавно	Klar for paring	Blinker sakte
Párosítás folyamatban	Gyorsan villog	Associazione in corso	Lampeggia rapidamente	Notiek savienošana pāri	Ātri mirgo	Vyksta siejimas	Blykksi greitai	Во тек е спарување	Трепка брзо	Paring på gang	Blinker raskt
PL		PT		RO		RU		SR		SK	
<i>Źródło/Stan</i>	<i>LED</i>	<i>Fonte/Estado</i>	<i>LED</i>	<i>Sursă/Stare</i>	<i>LED</i>	<i>Источник/Состояние</i>	<i>Светодиод</i>	<i>Извор/статус</i>	<i>LED</i>	<i>Zdroj/Stan</i>	<i>LED</i>
Czuwanie	Czerwony	Em espera	Vermelho	Mod așteptare	Roșu	Ожидание	Красный	Приправност	Црвено	Pohotovostný režim	Červená
HDMI ARC	Fioletowy	HDMI ARC	Roxo	HDMI ARC	Violet	HDMI ARC	Пурпурный	HDMI ARC	Љубичасто	HDMI ARC	Fialová
AUX	Zielony	AUX	Verde	AUX	Verde	AUX	Зеленый	AUX	Зелено	AUX	Zelená
Optyczny	Źółty	Ótica	Amarelo	Optic	Galben	Оптическое	Желтый	Оптички	Жуто	Optický	Źltá
USB	Siny	USB	Ciano	USB	Cyan	USB	Светло-голубой	USB	Џијан	USB	Azúrová
Bluetooth	Niebieski	Bluetooth	Azul	Bluetooth	Albastru	Bluetooth	Синий	Bluetooth	Плаво	Bluetooth	Modrá
Gotowe do parowania	Miga powoli	Pronto para emparelhar	Pisca lentamente	Gata de asociere	Clpește încet	Готов к сопряжению	Медленно мигает	Спремно за упаривање	Полако трепери	Pripravené na párovanie	Pomalý bliká
Parowanie w toku	Miga szybko	Emparelhamento em curso	Pisca rapidamente	Asociere în curs	Clpește rapid	Выполняется сопряжение	Быстро мигает	Упаривање је у току	Брзо трепери	Prebieha párovanie	Rychlo bliká

7b

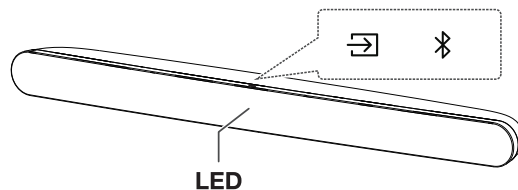

SL	ES	SV	TR	UA					
<i>Vir/Stanje</i>	<i>LED</i>	<i>Fuente/Estado</i>	<i>LED</i>	<i>Källa/status</i>	<i>LED</i>	<i>Kaynak/Durum</i>	<i>LED</i>	<i>Джерело/Стан</i>	<i>Світлодіод</i>
V pripravljeno	Rdeča	Espera	Rojo	Viloläge	Röd	Bekleme	Kırmızı	Режим очікування	Червоний
HDMI ARC	Purpurna	HDMI ARC	Púrpura	HDMI ARC	Lila	HDMI ARC	Mor	HDMI ARC	Фіолетовий
AUX	Zelena	AUX	Verde	AUX	Grön	AUX	Yeşil	AUX	Зелений
Optični	Rumena	Óptica	Amarillo	Optisk	Gul	Optik	Sarı	Оптичний	Жовтий
USB	Cijan	USB	Cian	USB	Cyan	USB	Cam Göbeği	USB	Блакитний
Bluetooth	Modra	Bluetooth	Azul	Bluetooth	Blå	Bluetooth	Mavi	Bluetooth	Синій
Pripravljeno na seznanjanje	Počasi utripa	Listo para vincular	Parpadea lentamente	Redo att parkoppla	Blinkar långsamt	Eşleşme için hazır	Yavaş yanıp söner	Готовність до поєднання	Блимає повільно
Poteka seznanjanje	Hitro utripa	Vinculación en progreso	Parpadea rápidamente	Parkoppling pågår	Blinkar snabbt	Eşleştirme devam ediyor	Hızlı yanıp söner	Створюється пара	Блимає швидко



MOVIE	☀ ● ● ● ☀
MUSIC	● ● ● ●
TV	● ☀ ☀ ●

Does this Sound Bar work with any TV?

Yes, the Sound Bar is compatible with any TV that has one of the ports below:

1. HDMI supporting ARC (preferred)
2. Optical audio output (TOSLink)
3. Headphone output

When the Sound Bar and TV are both on, there is an echo effect.

If you use HDMI-ARC connection, please check if the HDMI-CEC feature of your TV is turned on. This feature may be called T-Link, Anynet+, SimpLink, BRAVIA Link, EasyLink or VIERA Link. ★
If using optical or AUX connection, simply mute the TV speaker.

How many sound modes are available?

Three sound modes - Movie, Music, and TV.

What does the LED indicator on the subwoofer indicate during pairing?

- Standby mode: flashes slowly.
- Pairing: flashes quickly.
- Paired: on solidly.

How to clean the sound bar?

Please keep your sound bar in a dry and ventilated environment. If it needs to be cleaned, please wipe it gently with a soft, dry cloth without water or other cleaning agents.

★ All technology names mentioned are the trademarks or registered trademarks of their respective companies.

A punon kjo shufër altoparlanti me çdo televizor?

Po, shufra e altoparlantit është e përshtatshme me çdo televizor që ka një nga portat e mëposhtme:

1. HDMI që mbështet ARC (preferohet)
2. Dalje optike e audios (TOSLink)
3. Dalje e kufjeve

Kur shufra e altoparlantit dhe televizori të jenë të dyja të ndezura, do të ketë një efekt jehone.

Nëse përdorni lidhje HDMI-ARC, ju lutemi të kontrolloni nëse veçoria HDMI-CEC në televizor është e aktivizuar. Kjo veçori mund të quhet T-Link, Anynet+, SimpLink, BRAVIA Link, EasyLink ose VIERA Link. ★
Nëse përdorni lidhjen optike ose atë AUX, thjesht hiqni zërin nga altoparlanti i televizorit.

Sa regjime tingulli janë në dispozicion?

Tre regjime tingulli - film, muzikë dhe televizor.

Çfarë tregon treguesi LED tek altoparlanti i basit gjatë çiftimit?

- Regjimi në pritje: pulson ngadalë.
- Çiftim: pulson shpejt.
- Çiftuar: ndezur pa lëvizur.

Si ta pastroni shufrën e altoparlantit?

Ju lutemi ta mbani shufrën e altoparlantit në vend të thatë dhe me ajrim. Nëse duhet të pastrohet, ju lutemi ta fshini lehtësisht me një leckë të butë dhe të thatë, pa ujë ose agjentë të tjerë pastrimi.

★ Të gjithë emrat e teknologjisë që janë përmendur janë marka tregtare ose marka të regjistruara tregtare të kompanive të tyre përkatëse.

Този саундбар работи ли с всички телевизори?

Да, саундбарът е съвместим с всеки телевизор, който има един от следните изводи:

1. HDMI, който поддържа ARC (за предпочитане)
2. Оптичен извод за аудио (TOSLink)
3. Извод за слушалки

Когато саундбарът и телевизора са включени, се получава ефект на ехо.

Ако използвате HDMI-ARC връзка, проверете дали функцията HDMI-CEC на вашия телевизор е включена. Възможно е тази функция да има друго наименование, като T-Link, Anynet+, SimpLink, BRAVIA Link, EasyLink или VIERA Link. *

Ако използвате оптична или AUX връзка, просто изключете високоговорителя на телевизора.

Колко режима на звук има саундбарът?

Три режима на звук - Филм, Музика и Телевизия.

Какво показва LED индикаторът на субуфера по време на вдвояване?

- Режим на готовност: мига бавно.
- Сдвояване: мига бързо.
- Сдвоен: свети постоянно.

Как мога да почистя саундбара?

Инсталирайте саундбара в сухо и проветриво помещение. Ако има нужда от почистване, завършете внимателно с мека, суха кърпа без вода или други почистващи препарати.

* Всички споменати наименования на технологии представляват търговски марки или регистрирани търговски марки на техните съответни компании.

Radi li ovaj soundbar sa svakim televizorom?

Da, soundbar je kompatibilan s bilo kojim televizorom koji ima jedan od sljedećih priključaka:

1. HDMI koji podržava ARC (najpoželjniji)
2. Optički zvučni izlaz (TOSLink)
3. Izlazni priključak za slušalice

Dolazi do odzvanjanja kada su uključeni i soundbar i televizor.

Ako koristite HDMI-ARC vezu, provjerite je li značajka HDMI-CEC na televizoru uključena. Ta se značajka može zvati T-Link, Anynet+, SimpLink, BRAVIA Link, EasyLink ili VIERA Link. *

Ako koristite optički ili AUX priključak, jednostavno stišajte TV zvučnik.

Koliko je načina ozvučenja dostupno?

Tri načina ozvučenja - Film, Glazba i TV.

Što pokazuje LED indikator na subwooferu tijekom uparivanja?

- Stanje čekanja: sporo treperi.
- Uparivanje: brzo treperi.
- Upareno: stalno svijetli.

Kako čistiti soundbar?

Molimo čuvajte svoj soundbar u suhom i prozračnom okruženju. Ako je potrebno čišćenje, pažljivo ga obrišite mekom i suhom krpom bez vode ili drugih sredstava za čišćenje.

* Sva su navedena tehnološka imena žigovi ili registrirani žigovi njihovih tvrtki.

FAQ

CS

Funguje tato zvuková lišta s libovolným televizorem?

Ano, reproduktorový panel je kompatibilní s jakýmkoli televizorem, který je vybaven některým z níže uvedených portů:

1. HDMI podporující ARC (preferováno)
2. Optický výstup zvuku (TOSLink)
3. Výstup pro sluchátka

Když jsou reproduktorový panel a televizor zapnuté, vyskytuje se efekt ozvěny.

Používáte-li připojení HDMI-ARC, zkontrolujte, zda je na televizoru zapnuta funkce HDMI-CEC. Tato funkce se může nazývat T-Link, Anynet+, SimpLink, BRAVIA Link, EasyLink nebo VIERA Link. *

Používáte-li optické připojení nebo připojení AUX, jednoduše ztlumte reproduktor televizoru.

Kolik režimů zvuku je k dispozici?

Tři režimy zvuku – Film, Hudba, a TV.

Co ukazuje indikátor LED na subwooferu během párování?

- Pohotovostní režim: bliká pomalu.
- Párování: bliká rychle.
- Spárováno: nepřetržitě svítí.

Jak se čistí reproduktorový panel?

Mějte reproduktorový panel v suchém a větraném prostředí. Pokud je třeba jej vyčistit, otřete jej jemně měkkým suchým hadříkem bez vody nebo jiných čistících prostředků.

* Všechny uvedené názvy technologií jsou ochrannými známkami nebo registrovanými ochrannými známkami příslušných společností.

DA

Fungerer lyd bjælken sammen med alle tv-apparater?

Ja, lyd bjælken er kompatibel med tv-apparater med en af følgende porte:

1. HDMI med understøttelse af ARC (foretrukket)
2. Optisk lydudgang (TOSLink)
3. Udgang til hovedtelefon

Der er en ekkoeffekt, når både lyd bjælken og tv'et er tændt.

Kontrollér, at funktionen HDMI-CEC er tændt på dit tv, hvis du bruger HDMI-ARC-forbindelsen. Funktionen kaldes muligvis T-Link, Anynet+, SimpLink, BRAVIA Link, EasyLink eller VIERA Link. *

Sæt tv'et på lydløs, hvis du bruger den optiske forbindelse eller AUX-forbindelsen.

Hvor mange lydtilstande findes der?

Tre lydtilstande – Film, Musik og TV.

Hvad angiver lysdioden på subwooferen under parring?

- Standbytilstand: Blinker langsomt.
- Parring: Blinker hurtigt.
- Parret: Konstant tændt.

Sådan rengør du lyd bjælken?

Opbevar lyd bjælken i et tørt rum med god ventilation. Tør forsigtigt lyd bjælken af med en blød, tør klud (uden vand eller rengøringsmidler), hvis lyd bjælken er snavset.

* Alle nævnte teknologimærker er varemærker eller registrerede varemærker tilhørende deres respektive virksomheder.

Werkt deze soundbar met elke tv?

Ja, de soundbar is compatibel met elke tv die over een van de onderstaande poorten beschikt:

1. HDMI ondersteunings ARC (voorkeur)
2. Optische audio-uitgang (TOSLink)
3. Hoofdtelefoonuitgang

Wanneer de soundbar en tv allebei aan staan, is er een echo-effect.

Als u een HDMI-ARC-aansluiting gebruikt, controleer dan of de HDMI-CEC-functie van uw tv is ingeschakeld. Deze functie is ook bekend onder de volgende namen: T-Link, Anynet+, SimpLink, BRAVIA Link, EasyLink of VIERA Link. ✱

Als u een optische of AUX-aansluiting gebruikt, dan dempt u de TV-luidspreker gewoon.

Hoeveel geluidsmodi zijn er beschikbaar?

Drie geluidsmodi: film, muziek en tv.

Wat geeft het LED-lampje op de subwoofer aan tijdens het koppelen?

- Stand-by-modus: knippert langzaam.
- Koppelen: knippert snel.
- Gekoppeld: constant aan.

Hoe maak ik de soundbar schoon?

Bewaar uw soundbar in een droge en geventileerde omgeving. Als deze moet worden schoongemaakt, dan veegt u hem voorzichtig af met een zachte, droge doek zonder water of andere schoonmaakmiddelen.

✱ Alle genoemde technologienamen zijn handelsmerken of gedeponeerde handelsmerken van hun respectieve bedrijven.

Kas see soundbar toimib mistahes tüüpi teleriga?

Jah, see soundbar ühildub kõigi teleritega, millel on üks järgmistest portidest:

1. ARC toega HDMI (eelistatud)
2. Optiline heliväljund (TOSLink)
3. Kõrvaklappide väljund

Kas kaja-efekt toimib siis, kui nii soundbar kui ka teler on sisse lülitatud.

HDMI-ARC ühenduse kasutamisel veenduge, et teleris on aktiveeritud HDMI-CEC funktsioon. Selle funktsiooni nimeks võib olla T-Link, Anynet+, SimpLink, BRAVIA Link, EasyLink või VIERA Link. ✱ Optilise või AUX-ühenduse kasutamisel tuleb teleri kõlar lihtsalt vaigistada.

Mitu režiimi on saadaval?

Kolm helirežiimi – film, muusika ja teler.

Mida näitab sidumisel bassikõlaril vilkuv LED-märgutuli?

- Ooterežiim: vilgub aeglaselt.
- Paarisidumine: vilgub kiiresti.
- Paariseoses: põleb pidevalt.

Kuidas soundbari puhastada?

Hoidke soundbari kuivas ja hästi ventileeritud keskkonnas. Kui see vajab puhastamist, pühkige õrnalt pehme ja kuiva lapiga. Kasutada ei tohi vett või puhastusvahendeid.

✱ Kõik nimetatud tehnoloogiad on vastavatele omanikele kuuluvad kaubamärgid või registreeritud kaubamärgid.

FAQ

FI

Toimiiko tämä Sound Bar minkä tahansa television kanssa?

Kyllä, Sound Bar on yhteensopiva minkä tahansa television kanssa, jossa on jokin seuraavista porteista:

1. HDMI, joka tukee ARC-liitäntää (suositeltu)
2. Optinen äänen ulostulo (TOSLink)
3. Kuulokkeiden ulostulo

Kun Sound Bar ja televisio ovat molemmat päällä, tulee kaikutehoste.

Jos käytät HDMI-ARC-liitäntää, varmista, että televisiosi HDMI-CEC-ominaisuus on kytketty päälle. Tätä ominaisuutta voidaan kutsua nimellä T-Link, Anynet+, SimpLink, BRAVIA Link, EasyLink tai VIERA Link. *

Jos käytät optista liitäntää tai AUX-liitäntää, mykistä vain television kaiutin.

Kuinka monta äänitilaa on käytettävissä?

Kolme äänitilaa – elokuvat, musiikki ja TV.

Mitä subwoofer-kaiuttimen LED-merkkivalo ilmaisee pariliitoksen muodostamisen aikana?

- Valmiustila: vilkkuu hitaasti.
- Muodostetaan pariliitosta: vilkkuu nopeasti.
- Pariliitos valmis: palaa kiinteästi.

Miten sound bar puhdistetaan?

Säilytä sound bar kuivassa paikassa, jossa on hyvä ilmanvaihto. Jos se täytyy puhdistaa, pyyhi se varovasti pehmeällä, kuivalla liinalla ilman vettä tai puhdistusaineita.

- * Kaikki tekniikoiden nimet ovat vastaavien yhtiöiden tavaramerkkejä tai rekisteröityjä tavaramerkkejä.

FR

Est-ce que cette barre de son fonctionne avec n'importe quel téléviseur ?

Oui, la barre de son est compatible avec tout téléviseur qui possède l'un des ports ci-dessous :

1. HDMI avec ARC pris en charge (de préférence)
2. Sortie audio optique (TOSLink)
3. Sortie casque

Lorsque la barre de son et le téléviseur sont tous les deux allumés, on entend un effet d'écho.

Si vous utilisez une connexion HDMI-ARC, veuillez vous assurer que la fonction HDMI-CEC de votre téléviseur est activée. Cette fonction peut être appelée T-Link, Anynet+, SimpLink, BRAVIA Link, EasyLink ou VIERA Link. *

Si vous utilisez une connexion optique ou auxiliaire, il suffit de couper le son du haut-parleur du téléviseur.

Combien de modes son sont disponibles ?

Trois modes son : Film, Musique et Télévision.

Qu'indique le voyant du caisson de basse pendant l'appairage ?

- Mode veille : clignotement lent.
- Appairage : clignotement rapide.
- Appairé : allumé et fixe.

Comment nettoyer la barre de son ?

Veuillez conserver votre barre de son dans un environnement sec et aéré. Si celle-ci doit être nettoyée, veuillez l'essuyer doucement avec un chiffon doux et sec, sans eau ni autre produit de nettoyage.

- * Tous les noms de technologies mentionnés sont des marques déposées appartenant à leurs sociétés respectives.

Lässt sich diese Soundbar mit jedem Fernsehgerät verwenden?

Ja, die Soundbar ist mit jedem Fernsehgerät kompatibel, das über einen der folgenden Anschlüsse verfügt:

1. HDMI ARC (bevorzugt)
2. Optischer Audioausgang (TOSLink)
3. Kopfhöerausgang

Wenn sowohl die Soundbar als auch das Fernsehgerät eingeschaltet sind, tritt ein störender Echoeffekt auf.

Sollte das Gerät über den HDMI ARC-Anschluss mit dem Fernsehgerät verbunden sein, überprüfen Sie, ob die HDMI CEC-Funktion Ihres TV-Geräts aktiviert ist. In den Einstellungen kann die Funktion unter der Bezeichnung T-Link, Anynet+, SimpLink, BRAVIA Link, EasyLink oder VIERA Link gelistet sein. *

Bei Nutzung eines optischen Ausgangs oder AUX-Anschlusses genügt es, die Lautsprecher Ihres Fernsehgeräts einfach stummzuschalten.

Wie viele Klangmodi sind verfügbar?

Es gibt drei Klangmodi: Film, Musik und TV.

Welchen Betriebszustand zeigt die sich am Tieftöner befindliche LED-Anzeige während des Kopplungsvorgangs an?

- Standby-Modus: blinkt langsam.
- Kopplungsvorgang im Gange: blinkt schnell.
- Kopplungsvorgang erfolgreich: leuchtet durchgehend.

Wie lässt sich die Soundbar reinigen?

Stellen oder bewahren Sie Ihre Soundbar stets an einem trockenen und gut belüfteten Ort auf. Muss das Gerät gereinigt werden, verzichten Sie bitte auf Wasser oder Reinigungsmittel und wischen Sie es stattdessen nur vorsichtig mit einem weichen, trockenen Tuch ab.

* Alle hierin erwähnten Technologiebezeichnungen sind Warenzeichen oder eingetragene Warenzeichen ihrer jeweiligen Inhaber.

Αυτή η ηχομπάρα λειτουργεί με οποιαδήποτε τηλεόραση;

Ναι, η ηχομπάρα είναι συμβατή με οποιαδήποτε τηλεόραση που διαθέτει κάποια από τις παρακάτω θύρες:

1. HDMI με υποστήριξη ARC (προτιμάται)
2. Οπτική έξοδος ήχου (TOSLink)
3. Έξοδος ακουστικών

Όταν η ηχομπάρα και η τηλεόραση είναι και οι δύο ενεργοποιημένες, υπάρχει ένα φαινόμενο ηχώ.

Εάν χρησιμοποιείτε σύνδεση HDMI-ARC, ελέγξτε εάν είναι ενεργοποιημένη η λειτουργία HDMI-CEC της τηλεόρασής σας. Αυτή η δυνατότητα μπορεί να ονομάζεται T-Link, Anynet+, SimpLink, BRAVIA Link, EasyLink ή VIERA Link. *

Εάν χρησιμοποιείτε οπτική σύνδεση ή σύνδεση AUX, απλώς απενεργοποιήστε το ηχείο της τηλεόρασης.

Πόσες λειτουργίες ήχου είναι διαθέσιμες;

Τρεις λειτουργίες ήχου - Ταινία, Μουσική και Τηλεόραση.

Τι υποδεικνύει η ένδειξη LED στο υπογούφερ κατά τη σύζευξη;

- Λειτουργία αναμονής: αναβοσβήνει αργά.
- Πραγματοποιεί σύζευξη: αναβοσβήνει γρήγορα.
- Επιτυχής σύζευξη: ανάβει σταθερά.

Πώς μπορώ να καθαρίσω την ηχομπάρα;

Κρατάτε την ηχομπάρα σε ξηρό και αεριζόμενο περιβάλλον. Εάν πρέπει να καθαριστεί, σκουπίστε την απαλά με ένα μαλακό, στεγνό πανί χωρίς νερό ή άλλα καθαριστικά.

* Όλα τα αναφερόμενα ονόματα τεχνολογίας είναι εμπορικά σήματα ή σήματα κατατεθέντα των αντίστοιχων εταιρειών τους.

Lehet ezt a Sound Bar bármilyen TV-készülékkel használni?

Igen, a Sound Bar minden TV-készülékkel használható, amelyen megtalálható a következő csatlakozók valamelyike:

1. ARC funkciót támogató HDMI-csatlakozó (javasolt)
2. Optikai hangkimenet (TOSLink)
3. Fejhallgató-kimenet

Ha a Sound Bar és a TV-készülék hangja is be van kapcsolva, akkor visszhang keletkezhet.

HDMI-ARC csatlakozás esetén a TV-készüléken be kell kapcsolni a HDMI-CEC funkciót. Ezt a funkciót többféleképpen nevezik: T-Link, Anynet+, SimpLink, BRAVIA Link, EasyLink vagy VIERA Link. ✱
Optikai vagy AUX csatlakozás esetén egyszerűen némi távolságot kell tartani a TV-készülék hangszóróját.

Hány hangzásmód használható?

Három hangzásmód - Film, Zene és TV.

A párosítás során mit jelez a mélynyomó LED-je?

- Készlet: lassan villog.
- Párosítás: gyorsan villog.
- Párosítva: folyamatosan világít.

A Sound Bar tisztítása

A Sound Bar készüléket száraz és jól szellőző helyen használja. Ha a tisztítására van szükség, puha és száraz ruhával óvatosan törölje le, vizet vagy más tisztítószert ne használjon.

✱ Minden technológia megnevezése a vonatkozó vállalatok kereskedelmi védjegye, vagy bejegyzett kereskedelmi védjegye.

La sound bar funziona con qualsiasi televisore?

Sì, la Sound Bar è compatibile con qualsiasi televisore che abbia una delle seguenti porte:

1. HDMI con supporto ARC (preferita)
2. Uscita audio ottica (TOSLink)
3. Uscita cuffie

Quando entrambi la sound bar e il televisore sono accesi si verifica un effetto eco.

Se si utilizza un collegamento HDMI-ARC, assicurarsi che la funzione HDMI-CEC sia attiva sul proprio televisore. Tale funzione può essere chiamata T-Link, Anynet+, SimpLink, BRAVIA Link, EasyLink o VIERA Link. ✱
Se si utilizza un collegamento ottico o AUX, è sufficiente disattivare l'audio dell'altoparlante del televisore.

Quante modalità audio sono disponibili?

Tre modalità audio - Film, Musica, e TV.

Cosa indica l'indicatore LED sul subwoofer durante l'associazione?

- Modalità standby: lampeggia lentamente.
- Abbinamento in corso: lampeggia rapidamente.
- Abbinamento riuscito: acceso fisso.

Come si pulisce la sound bar?

Conservare la sound bar in un ambiente asciutto e ben ventilato. Se il prodotto deve essere pulito, farlo delicatamente con un panno morbido e asciutto senza acqua o altri prodotti per la pulizia.

✱ Tutti i nomi delle tecnologie citate sono marchi di fabbrica o marchi registrati delle rispettive aziende.

Vai šī skaņas josla darbojas ar jebkuru televizoru?

Jā, skaņas josla ir saderīga ar jebkuru televizoru ar kādu no šādiem portiem:

1. HDMI, kas atbalsta ARC (vēlams)
2. Optiskā audio izvade (TOSLink)
3. Austiņu izvade

Kad ir ieslēgta skaņas josla un ieslēgts televizors, rodas atbalss efekts.

Izmantojot HDMI-ARC savienojumu, lūdzu, pārbaudiet, vai ir ieslēgta televizora HDMI-CEC funkcija. Šīs funkcijas nosaukums var būt T-Link, Anynet+, SimpLink, BRAVIA Link, EasyLink vai VIERA Link. * Izmantojot optisko vai AUX savienojumu, vienkārši izslēdziet televizora skaļruņa skaņu.

Cik skaņas režīmu ir pieejami?

Trīs skaņas režīmi - Filma, Mūzika un TV.

Uz ko norāda LED indikators uz zemfrekvences skaļruņa, kad notiek savienošana pāri?

- Gaidstāves režīms: lēni mirgo.
- Savienošana pāri: ātri mirgo.
- Savienots pāri: deg nepārtraukti.

Kā tīrīt skaņas joslu?

Lūdzu, novietojiet skaņas joslu sausā un labi vēdināmā vidē. Ja nepieciešama tīrīšana, maigi to noslaukiet ar mikstu, sausu drānu, neizmantojot ūdeni un citus tīrīšanas līdzekļus.

* Visi minētie tehnoloģiju nosaukumi ir to attiecīgo uzņēmumu prečzīmes vai reģistrētas prečzīmes.

Ar šī garso kolonēlē veikia su bet koku televizoriumi?

Taip, garso kolonēlē suderinama su bet kuriuo televizoriumi, kuriame yra bet vienas iš toliau nurodytų prievadų:

1. HDMI palaikantis ARC (garso grįžimo kanalo) funkciją (teikiama pirmenybė)
2. Optinė garso išvestis („TOSLink“)
3. Ausinių išvestis

Kai įjungta ir garso kolonēlē, ir televizorius, pasireiškia aido efektas.

Jei naudojama HDMI-ARC jungtis, patikrinkite, ar televizoriuje įjungta HDMI-CEC funkcija. Ši funkcija gali būti vadinama „T-Link“, „Anynet+“, „SimpLink“, „BRAVIA Link“, „EasyLink“ arba „VIERA Link“. * Jau naudojate optinę arba AUX jungtį, pakanka nutildyti TV garsiakalbį.

Kiek yra garso režimų?

Trys garso režimai – Filmai, Muzika ir Televizija.

Ką siejimo metu rodo žemų dažnių garsiakalbio LED indikatorius?

- Budėjimo režimas: blyksi lėtai.
- Siejant: blyksi greitai.
- Susieta: nepertraukiamai šviečia.

Kaip valyti garso kolonēlē?

Garso kolonēlē laikykite sausoje ir vėdinamoje aplinkoje. Jei ją reikia nuvalyti, švelniai nušluostykite minkšta, sausa šluoste, nenaudodami vandens ar valymo medžiagų.

* Visi paminėti technologijų pavadinimai yra atitinkamų bendrovių prekių ženklai arba registruotieji prekių ženklai.

FAQ

MK

Дали овој линиски звучник работи со кој било телевизор?

Да, линискиот звучник е компатибилен со кој било телевизор што има една од портите подолу:

1. HDMI со поддршка за ARC (претпочитана)
2. Оптички аудиоизлез (TOSLink)
3. Излез за слушалки

Кога се вклучени линискиот звучник и телевизорот, се слуша ехо.

Ако користите HDMI-ARC врска, проверете дали е вклучена функцијата HDMI-CEC на вашиот телевизор. Оваа функција можеби се нарекува T-Link, Anynet+, SimpLink, BRAVIA Link, EasyLink или VIERA Link. *

Ако користите оптичка или AUX-врска, едноставно исклучете го звукот на ТВ-звучникот.

Колку режими на звук се достапни?

Три режими на звук – филм, музика и ТВ.

Што покажува LED-показателот звучникот за бас при спарувањето?

- Режим на мирување: трепка бавно.
- Спарување: трепка брзо.
- Спарен: свети јасно.

Како да го исчистите линискиот звучник?

Чувајте го линискиот звучник во сува и проветрена средина. Ако треба да се исчисти, избришете го нежно со мека, сува крпа без вода или други средства за чистење.

* Сите споменати имиња на технологии се трговски марки или регистрирани трговски марки на нивните соодветни компании.

NO

Функционалност на звучникот со сите ТВ-овој?

Ja, lydplanken er kompatibel med alle TV-er som har én av følgende porter:

1. HDMI som støtter ARC (foretrekkes)
2. Optisk lydutgang (TOSLink)
3. Utgang for hodetelefon

Hvis du slår på både lydplanken og TV'en, oppstår det ekkoeffekt.

Hvis du bruker en HDMI ARC-tilkobling, må du sjekke at funksjonen HDMI-CEC er aktivert på din TV. Denne funksjonen heter kanskje T-Link, Anynet+, SimpLink, BRAVIA Link, EasyLink eller VIERA Link. *
Hvis du bruker optisk kabel eller AUX-inngangen, er det bare å deaktivere høyttalerlyden på TV'n.

Hvor mange lydmoduser er tilgjengelig?

Du har tre lydmoduser - Film, Musikk og TV.

Hva viser LED-indikatoren på subwooferen under paringsprosessen?

- Standby modus: blinker sakte.
- Paring: blinker hurtig.
- Paret: konstant på.

Hvordan rengjør man lydplanken?

Installer lydplanken din på et tørt og godt ventilert sted. Når du trenger å rengjøre den, bruk en tørr og myk klut, uten vann og andre rengjøringsmidler.

* Alle nevnte teknologiske navn er varemerker eller registrerte varemerker som tilhører sine respektive eiere.

Czy ten głośnik Sound Bar jest kompatybilny z jakimkolwiek telewizorem?

Tak, głośnik Sound Bar jest kompatybilny z każdym telewizorem, który posiada jeden z poniższych portów:

1. HDMI obsługujący ARC (preferowany)
2. Optyczne wyjście audio (TOSLink)
3. Wyjście słuchawkowe

Kiedy głośnik Sound Bar i telewizor są włączone, pojawia się efekt echa.

W przypadku korzystania z połączenia HDMI-ARC należy sprawdzić, czy funkcja HDMI-CEC w telewizorze jest włączona. Funkcja ta może być określona mianem T-Link, Anynet+, SimpLink, BRAVIA Link, EasyLink lub VIERA Link. ★

W przypadku korzystania z złącza optycznego lub AUX, wystarczy wyciszyć głośnik telewizora.

Ile trybów dźwięku jest dostępnych?

Trzy tryby dźwięku — Film, Muzyka i Telewizja.

Co sygnalizuje lampka kontrolna LED na subwooferze podczas parowania?

- Tryb czuwania: miga powoli.
- Parowanie: miga szybko.
- Sparowanie: pali się.

Jak czyścić głośnik Sound Bar?

Głośnik Sound Bar należy ustawiać w suchym i wentylowanym pomieszczeniu. Jeżeli zachodzi potrzeba jego wyczyszczenia, należy go przetrzeć delikatnie miękką, suchą ściereczką bez użycia wody lub innych środków czyszczących.

★ Wszystkie wymienione nazwy technologii są znakami towarowymi lub zastrzeżonymi znakami towarowymi odpowiednich firm.

Esta barra de som funciona com qualquer TV?

Sim, a barra de som é compatível com qualquer TV que possua uma das portas abaixo:

1. HDMI compatível com ARC (preferencial)
2. Saída de áudio ótica (TOSLink)
3. Saída de auscultadores

Quando a barra de som e a TV estão ligadas, há um efeito de eco.

Se utilizar uma ligação HDMI-ARC, verifique se a funcionalidade HDMI-CEC da sua TV está ativada. Esta funcionalidade pode ser designada por T-Link, Anynet+, SimpLink, BRAVIA Link, EasyLink ou VIERA Link. ★

Se estiver a utilizar uma ligação ótica ou AUX, basta silenciar o altifalante da TV.

Quantos modos de sons estão disponíveis?

Três modos de som: Cinema, Música e TV.

O que é que o indicador LED no subwoofer indica durante o emparelhamento?

- Modo em espera: pisca lentamente.
- Ao emparelhar: pisca rapidamente.
- Emparador: aceso fixo.

Como limpar a barra de som?

Mantenha a sua barra de som num ambiente seco e ventilado. Se for necessário limpá-la, limpe-a suavemente com um pano macio e seco, sem água nem outros agentes de limpeza.

★ Todos os nomes de tecnologia mencionados são marcas comerciais ou registadas de suas respetivas empresas.

FAQ

RO

Este compatibil acest soundbar cu orice televizor?

Da, bara de sunet este compatibilă cu orice televizor care are unul dintre porturile de mai jos:

1. HDMI care acceptă ARC (preferat)
2. Ieșire audio optică (TOSLink)
3. Ieșire pentru căști

Când bara de sunet și televizorul sunt pornite, există un efect de ecou.

Dacă utilizați conexiunea HDMI-ARC, verificați dacă funcția HDMI-CEC a televizorului este activată. Această funcție poate fi numită T-Link, Anynet+, SimpLink, BRAVIA Link, EasyLink sau VIERA Link. *

Dacă utilizați o conexiune optică sau AUX, dezactivați pur și simplu difuzorul televizorului.

Cât de multe moduri de sunet sunt disponibile?

Trei moduri de sunet - Film, Muzică și TV.

Ce indică indicatorul LED de pe subwoofer în timpul asocierii?

- Mod de așteptare: clipește lent.
- Asociere: clipește rapid.
- Asociat: solid.

Cum se curăță bara de sunet?

Vă rugăm să păstrați bara de sunet într-un mediu uscat și ventilat. Dacă trebuie curățată, ștergeți-o ușor cu o cârpă moale, uscată, fără apă sau alți agenți de curățare.

- * Toate denumirile tehnologice menționate sunt mărci comerciale sau mărci comerciale înregistrate ale companiilor respective.

RU

Эта звуковая панель работает с любым телевизором?

Да, эта звуковая панель совместима с любым телевизором, у которого есть один из следующих выходов:

1. ARC, поддерживающий HDMI (предпочтительно)
2. Оптический аудиовыход (TOSLink)
3. Выход для наушников

При одновременной работе звуковой панели и ТВ наблюдается эффект эха.

При использовании подключения HDMI-ARC проверьте, включена ли функция HDMI-CEC телевизора. Функция может называться T-Link, Anynet+, SimpLink, BRAVIA Link, EasyLink или VIERA Link. * При использовании оптического подключения или подключения через выход AUX просто отключите звук динамика ТВ.

Сколько есть режимов звучания?

Есть три режима звучания: Фильм, Музыка и ТВ.

О чем сигнализирует светодиодный индикатор на сабвуфере при выполнении сопряжения?

- Режим ожидания: медленно мигает.
- Сопряжение: быстро мигает.
- Сопряжение выполнено: постоянно горит.

Как очистить звуковую панель?

Звуковая панель должна быть установлена в сухом вентилируемом месте. При необходимости очистки аккуратно вытрите ее мягкой сухой тканью, не используя воду или другие чистящие средства.

- * Все приведенные наименования технологий являются товарными знаками или зарегистрированными товарными знаками соответствующих компаний-владельцев.

Да ли овај Soundbar звучник ради са било којим ТВ-ом?

Да, Soundbar звучник је компатибилан са сваким ТВ-ом који има један од следећих прикључака:

1. HDMI са подршком за ARC (пожељно)
2. Оптички аудио излаз (TOSLink)
3. Излаз за слушалице

Када су Soundbar звучник и ТВ истовремено укључени, настаје ефекат одјека.

Ако користите HDMI-ARC везу, проверите да ли је на вашем ТВ-у укључена функција HDMI-CEC. Ова функција може да се зове T-Link, Anynet+, SimpLink, BRAVIA Link, EasyLink или VIERA Link. * Ако користите оптичку или AUX везу, једноставно искључите тон на звучнику ТВ-а.

Колико режима звука је доступно?

Три режима звука – Филм, Музика и ТВ.

Шта показује LED индикатор на бас звучнику током упаривања?

- Режим приправности: полако трепери.
- Упаривање: брзо трепери.
- Упарено: стално светли.

Како очистити Soundbar звучник?

Чувајте ваш Soundbar звучник у сувом и проветреном окружењу. Ако га треба очистити, пажљиво га обришите меком, сувом крпом без воде или других средстава за чишћење.

* Сви наведени називи технологија су заштитни знаци или регистровани заштитни знаци одговарајућих компанија.

Funguje tento zvukový panel s akýmkoľvek televízorom?

Áno, zvukový panel je kompatibilný s akýmkoľvek televízorom, ktorý má jeden z týchto portov:

1. HDMI s podporou ARC (preferované)
2. Optický zvukový výstup (TOSLink)
3. Slúchadlový výstup

Keď sú zvukový panel aj televízor zapnuté, dochádza k efektu ozveny.

Ak používate pripojenie cez HDMI-ARC, skontrolujte či je funkcia HDMI-CEC na televízore zapnutá. Táto funkcia môže byť nazvaná T-Link, Anynet+, SimpLink, BRAVIA Link, EasyLink alebo VIERA Link.* Ak používate optické pripojenie alebo AUX, stačí stlačiť reproduktor televízora.

Koľko režimov zvuku je k dispozícii?

Tri režimy zvuku – Film, Hudba a TV.

Čo signalizuje LED indikátor na subwooferi?

- Pohotovostný režim: bliká pomaly.
- Párovanie: bliká rýchlo.
- Spárované: svieti trvalo.

Ako čistiť zvukový panel?

Zvukový panel musí byť v suchom a dobre vetranom prostredí. Ak ho treba vyčistiť, utrite ho mäkkou suchou handričkou bez vody a ďalších čistiacich prostriedkov.

* Všetky spomínané názvy technológií sú ochranné alebo registrované ochranné známky príslušných spoločností.

Ali je ta zvočna palica združljiva z vsemi televizorji?

Da, zvočna palica je združljiva z vsemi televizorji, ki majo ena od naslednjih vrat:

1. HDMI, s podporo za ARC (prednostno)
2. Optični zvočni izhod (TOSLink)
3. Izhod za slušalke

Če sta vklopljena zvočna palica in televizor, prihaja do odmevanja.

Če uporabite povezavo HDMI-ARC, preverite, ali imate v televizorju vklopljeno funkcijo HDMI-CEC. Ta funkcija se lahko imenuje T-Link, Anynet+, SimpLink, BRAVIA Link, EasyLink ali VIERA Link. *

Če uporabljate optično povezavo ali povezavo AUX, izklopite zvok televizorja.

Koliko zvočnih načinov je na voljo?

Trije zvočni načini – Film, Glasba in TV.

Kaj ponazarja indikator LED na globokotoncu med seznanjanjem?

- Način pripravljenosti: počasti utripa.
- Seznanjanje: hitro utripa.
- Seznanjeno: stalno sveti.

Kako lahko očistim zvočno palico?

Zvočno palico namestite v suh in dobro prezračen prostor. Če jo je treba očistiti, jo nežno obrišite z mehko, suho krpo, brez uporabe vode ali drugih čistilnih sredstev.

* Vsa omenjena imena tehnologij so blagovne znamke ali registrirane blagovne znamke ustreznih podjetij.

¿Funciona la barra de sonido con cualquier televisor?

Sí, la barra de sonido es compatible con televisores con uno de estos puertos:

1. HDMI compatible con ARC (preferido)
2. Salida de audio óptica (TOSLink)
3. Salida de auriculares

Quando la barra de sonido y el TV están encendidos, hay un efecto de eco.

Si utiliza una conexión HDMI-ARC, compruebe si la función HDMI-CEC del TV está activada. Esta función podría llamarse T-Link, Anynet+, SimpLink, BRAVIA Link, EasyLink o VIERA Link. *

Si utiliza una conexión óptica o auxiliar, silencie el altavoz del TV.

¿Cuántos modos de sonido hay disponibles?

Tres modos de sonido: Película, Música y TV.

¿Qué indica el indicador LED del subwoofer durante la vinculación?

- Modo de espera: parpadea lentamente.
- Emparejamiento: parpadea rápidamente.
- Vinculado: encendido constantemente.

¿Cómo limpiar la barra de sonido?

Coloque la barra de sonido en un entorno seco y ventilado. Si fuera necesario limpiarla, límpiela suavemente con un paño suave y seco sin agua ni otros agentes de limpieza.

* Todos los nombres de tecnología mencionados son marcas comerciales o marcas registradas de sus empresas respectivas.

Fungerar denna soundbar med vilken TV som helst?

Ja, ljudlimpan är kompatibel med alla TV-apparater som har en av portarna nedan:

1. HDMI med stöd för ARC (föredragen)
2. Optisk ljudutgång (TOSLink)
3. Hörlursutgång

När ljudlimpan och TV:apparaten är på samtidigt uppstår en ekoeffekt.

Om du använder en anslutning via HDMI-ARC bör du kontrollera om funktionen HDMI-CEC på din TV är aktiv. Denna funktion kan kallas för T-Link, Anynet+, SimpLink, BRAVIA Link, EasyLink eller VIERA Link. ★ Om du använder en optisk eller AUX-anslutning bör du helt enkelt stänga av TV-högtalaren.

Hur många ljudlägen finns tillgängliga?

Tre ljudlägen – film, musik och TV.

Vad indikerar LED-indikatorn på ljudlimpan när den parkopplas?

- Viloläge: blinkar långsamt.
- Parar: blinkar snabbt.
- Parad: lyser konstant.

Så rengör man ljudlimpan?

Använd ljudlimpan i en torr och ventilerad miljö. Vid behov av rengöring ska du torka av den försiktigt med en mjuk och torr trasa utan vatten eller andra rengöringsmedel.

- ★ Alla nämnda tekniska namn är varumärken eller registrerade varumärken som tillhör respektive företag.

Bu Sound Bar tüm TV'ler ile uyumlu mudur?

Evet. Bu Sound Bar, aşağıdaki bağlantı noktalarından birine sahip herhangi bir TV ile uyumludur:

1. ARC'yi destekleyen HDMI (en çok kullanılan)
2. Optik ses çıkışı (TOSLink)
3. Kulaklık çıkışı

Sound Bar ve TV'nin her ikisi de çalışır durumdayken bir yankı etkisi olur.

HDMI ARC bağlantısını kullanırsanız TV'nizin HDMI CEC özelliğinin açık durumda olduğunu kontrol edin. Bu özelliğin ismi T-Link, Anynet+, SimpLink, BRAVIA Link, EasyLink veya VIERA Link olarak da geçiyor olabilir. ★ Optik veya AUX bağlantısı kullanırsanız, sadece TV'yi sessize alın.

Kaç tane ses modu mevcuttur?

Üç ses modu bulunur: Film, Müzik ve TV.

Eşleştirme sırasında subwoofer (alt hoparlör) üzerinde yanan LED ışığı neyi ifade eder?

- Bekleme modu: Yavaş yanıp söner.
- Eşleştiriliyor: Hızlı yanıp söner.
- Eşleştirildi: Sabit yanar.

Sound Bar nasıl temizlenir?

Lütfen Sound Bar'ınızı kuru ve soğutmalı bir ortamda tutun. Temizlenmesi gerekiyorsa su veya diğer temizlik malzemeleri kullanmadan yumuşak, kuru bir bezle hafifçe silin.

- ★ Belirtilen tüm teknoloji markaları tescilli markalardır veya ilgili şirketlerinin tescil edilmiş ticari markalarıdır.

Чи працює цей саундбар із якимось телевізором?

Так, саундбар сумісний із усіма телевізорами, які мають один з вказаних нижче портів:

1. HDMI з підтримкою ARC (краще)
2. Оптичний аудіовихід (TOSLink)
3. Гніздо для навушників

Коли саундбар та телевізор увімкнені одночасно, з'являється ефект луни.

Якщо ви використовуєте з'єднання HDMI-ARC, перевірте, чи увімкнена на вашому телевізорі функція HDMI-CEC. Ця функція може називатися T-Link, Anynet+, SimpLink, BRAVIA Link, EasyLink або VIERA Link.*

Якщо використовується оптичне або AUX з'єднання, просто вимкніть звук на динаміку телевізора.

Скільки режимів звуку доступно?

Три режими звуку – Фільм, Музика та ТБ.

На що вказує світлодіодний індикатор сабвуфера під час створення пари?

- Режим очікування: блимає повільно.
- Створення пари: блимає швидко.
- Пара створена: світиться.

Як чистити саундбар?

Тримайте саундбар у сухому середовищі з достатньою вентиляцією. Якщо його необхідно почистити, акуратно протирайте м'якою сухою ганчіркою без води чи інших засобів для чищення.

* Всі вказані назви технологій є торгівельними марками або зареєстрованими торгівельними марками відповідних компаній.

WE ARE READY TO HELP

contact us first
with any questions



TCL SUPPORT:
www.tcl.com



The Adopted Trademarks HDMI, HDMI High-Definition Multimedia Interface, and the HDMI Logo are trademarks or registered trademarks of HDMI Licensing Administrator, Inc. in the United States and other countries.



The Bluetooth® word mark and logos are registered trademarks owned by Bluetooth SIG, Inc. and any use of such marks by TTE Corporation is under license. Other trademarks and trade names are those of their respective owners.



Manufactured under license from Dolby Laboratories. Dolby, Dolby Audio, and the double-D symbol are trademarks of Dolby Laboratories Licensing Corporation.

Copyright © 2020 TCL.
All rights reserved.

TS6110_EU_QSG_V1.0