



8211 Series

2.1 Dolby Atmos Sound Bar with Built-in Subwoofers

Quick Start Guide



English | Albanian | Bulgarian | Croatian | Czech | Danish | Dutch | Estonian | Finnish | French | German | Greek | Hungarian | Italian | Latvian | Lithuanian | Macedonian | Norwegian | Polish | Portuguese | Romanian | Russian | Serbian | Slovak | Slovene | Spanish | Swedish | Turkish | Ukranian

1



EN Make sure you read all the safety information before you use this product.

SQ Sigurohuni që të lexoni të gjithë informacionin e sigurisë përpara se të përdorni produktin.

BG Преди да използвате продукта, задължително прочетете всички инструкции за безопасност.

HR Obavezno pročitajte sve sigurnosne informacije prije korištenja ovog proizvoda.

CS Před použitím tohoto výrobku si přečtěte všechny bezpečnostní informace.

DA Læs alle sikkerhedsoplysninger, før du bruger produktet.

NL Zorg ervoor dat u alle veiligheidsinformatie leest voordat u dit apparaat gebruikt.

ET Enne seadme kasutamist lugege kindlasti kõiki ohutuseeskirju.

FI Lue kaikki turvallisuusohjeet ennen tuotteen käyttöä.

FR Assurez-vous d'avoir lu toutes les informations relatives à la sécurité avant d'utiliser cet appareil.

DE Vergewissern Sie sich, dass Sie sämtliche Sicherheitshinweise gelesen haben, bevor Sie dieses Produkt verwenden.

EL Βεβαιωθείτε ότι έχετε διαβάσει όλες τις πληροφορίες ασφαλείας πριν χρησιμοποιήσετε αυτό το προϊόν.

HU A készülék használatba vétele előtt olvassa el az összes biztonsági előírást.

IT Assicurarsi di aver letto tutte le informazioni sulla sicurezza prima di utilizzare questo prodotto.

LV Pirms produkta lietošanas noteikti izlasiet visu drošības informāciju.

LT Prieš pradėjami naudoti šį gaminį, būtina perskaitykite visus saugos nurodymus.

MK Погрижете се да ги прочитате сите безбедносни информации пред да го користите овој производ.

NO Sørg for å lese alle sikkerhetsinstruksjonene for du bruker produktet.

PL Przed użyciem produktu należy dokładnie przeczytać wszystkie wskazówki dotyczące bezpieczeństwa.

PT Certifique-se de ler todas as informações de segurança antes de usar este produto.

RO Asigurați-vă că ați citit toate informațiile de siguranță înainte de a utiliza acest produs.

RU Прежде чем приступить к эксплуатации устройства, прочтите все инструкции по безопасности.

SR Obavezno pročitajte sve informacije o bezbednosti pre upotrebe ovog proizvoda.

SK Pred použitím tohto produktu si prečítajte všetky bezpečnostné informácie.

SL Zagotovite, da ste pred uporabo tega izdelka prebrali vse varnostne informacije.

ES Asegúrese de leer toda la información de seguridad antes de utilizar este producto.

SV Se till att du läser all säkerhetsinformation innan du använder produkten.

TR Bu ürünü kullanmadan önce tüm güvenlik bilgilerini okuduğunuzdan emin olun.

UA Уважно ознайомтеся із усією інформацією стосовно техніки безпеки перед використанням пристрою.

A

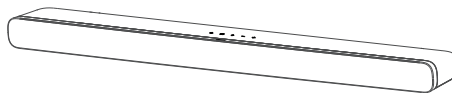

B



C

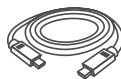

D



E x 2



F x 2

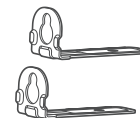

G x 2



H x 2



I x 2

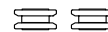

J

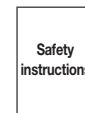

K



L

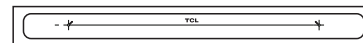

2



A

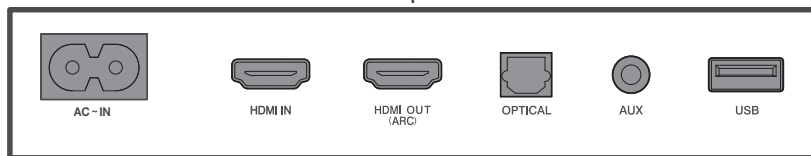
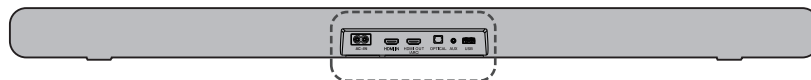
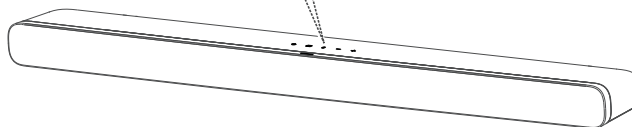
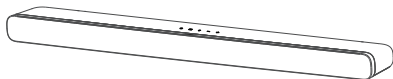

3a



A

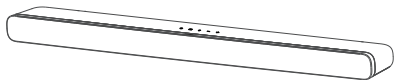

3b



L

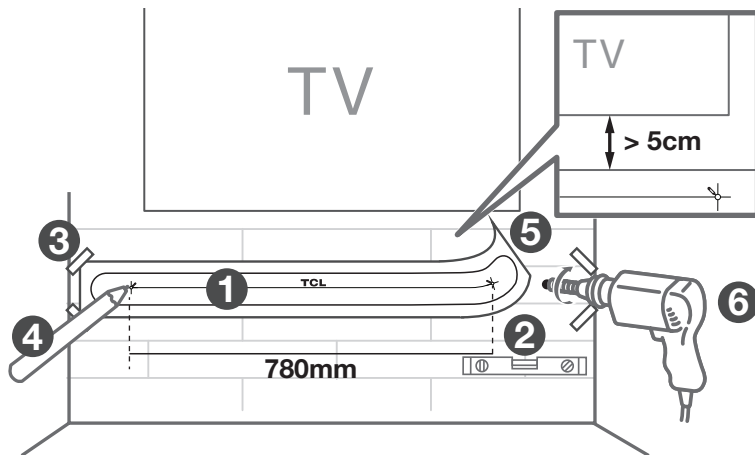
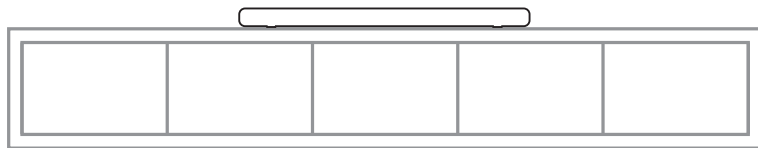
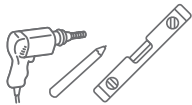
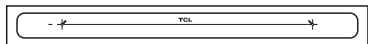

3b



G



H



I

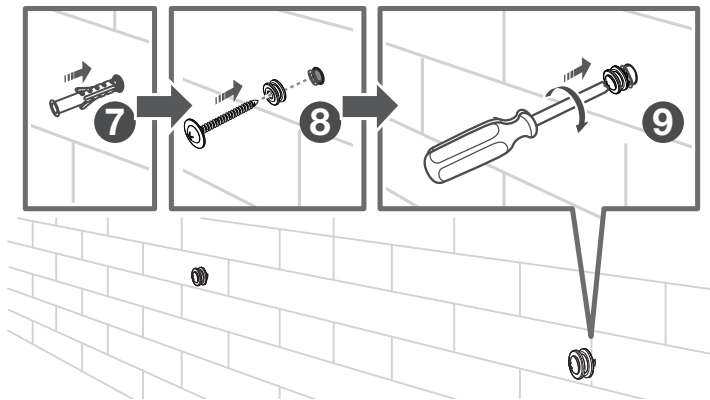

3b



A

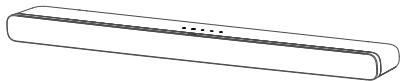

F

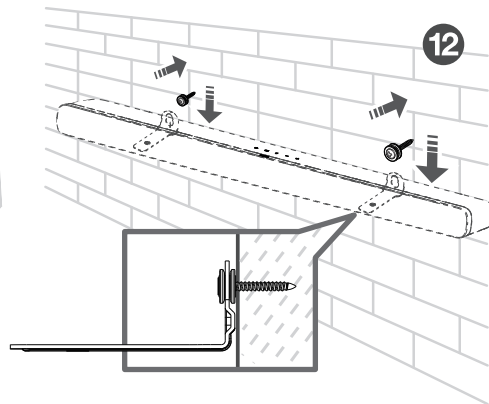
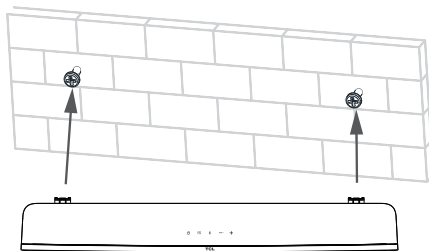
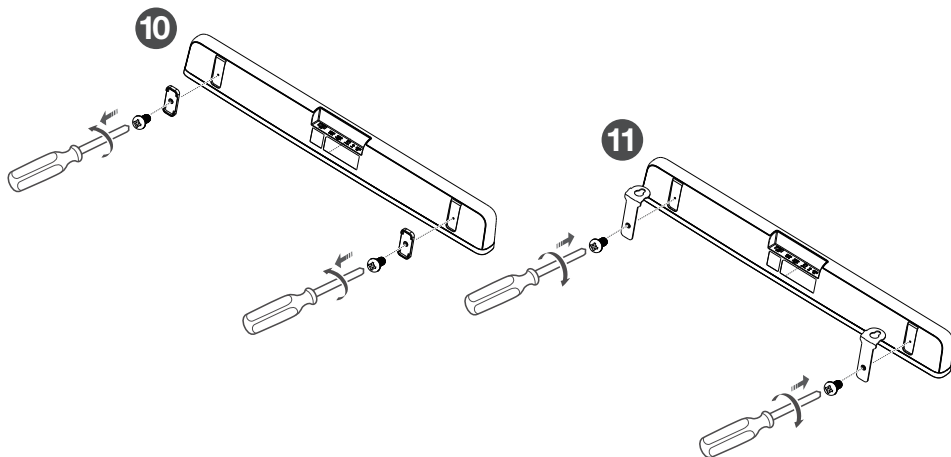
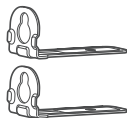

4b



C

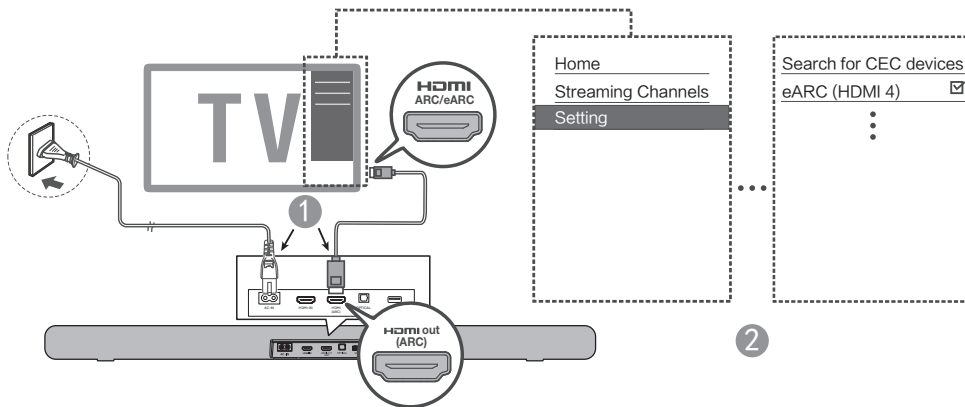
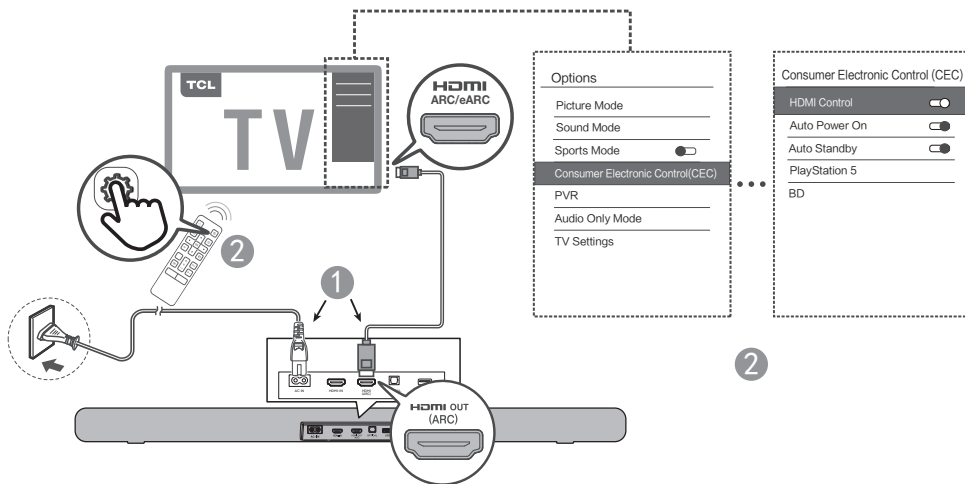
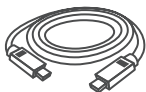

4b



- EN** This cable is sold separately.
SQ Ky kabëll shitet veçmas.
BG Този кабел се продава отделно.
HR Ovaj se kabel prodaje zasebno.
CS Tento kabel se prodává samostatně.
DA Dette kabel sælges separat.
NL Deze kabel wordt apart verkocht.
ET Seda kaablit müüakse eraldi.
FI Kaapeli myydään erikseen.
FR Ce câble est vendu séparément.
DE Dieses Kabel wird separat verkauft.
EL Αυτό το καλώδιο πωλείται ξεχωριστά.
HU Ezt a kábelt külön értékesítik.
IT Questo cavo è venduto separatamente.
LV Šis kabelis tiek pārdots atsevišķi.
LT Šis kabelis parduodamas atskirai.
MK Овој кабел се продава одделно.
NO Denne kabelen selges separat.
PL Ten kabel jest sprzedawany osobno.
PT Este cabo é vendido separadamente.
RO Acest cablu este vândut separat.
RU Этот кабель продается отдельно.
SR Ovaj kabel se prodaje odvojeno.
SK Tento kábel sa predáva osobitne.
SL Ta kablo se prodaja ločeno.
ES Este cable se vende separadamente.
SV Denna kabel säljs separat.
TR Bu kablo ayrı satılır.
UA Цей кабель продається окремо.

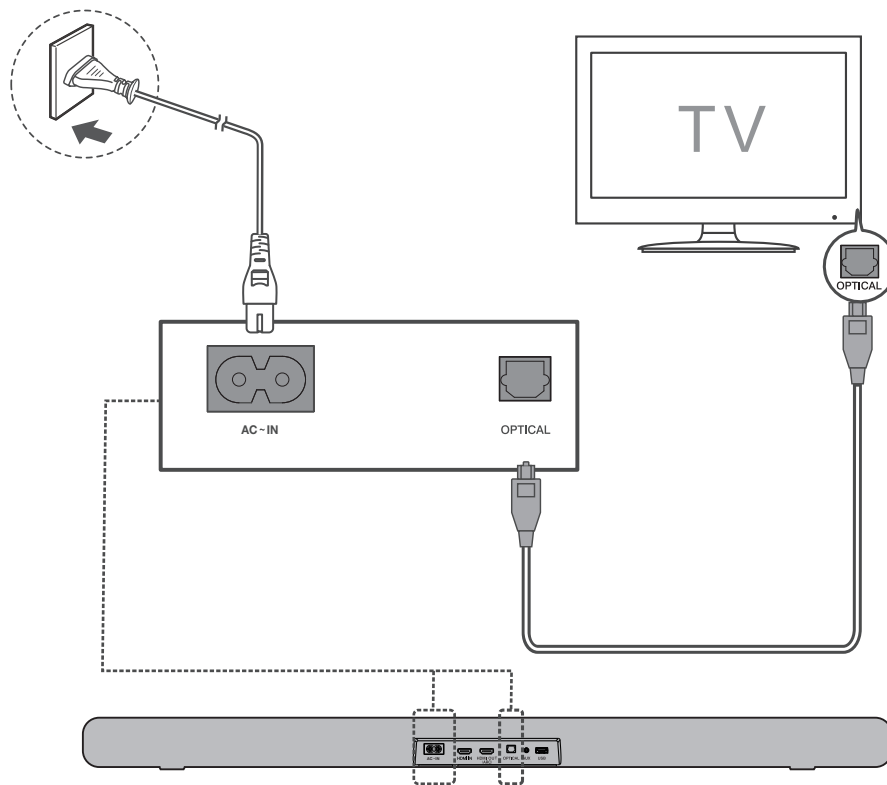

4c

AUX



- EN** This cable is sold separately.
SQ Ky kabëll shitet veçmas.
BG Този кабел се продава отделно.
HR Ovaj se kabel prodaje zasebno.
CS Tento kabel se prodává samostatně.
DA Dette kabel sælges separat.
NL Deze kabel wordt apart verkocht.
ET Seda kaablit müüakse eraldi.
FI Kaapeli myydään erikseen.
FR Ce câble est vendu séparément.
DE Dieses Kabel wird separat verkauft.
EL Αυτό το καλώδιο πωλείται ξεχωριστά.
HU Ezt a kábelt külön értékesítik.
IT Questo cavo è venduto separatamente.
LV Šis kabelis tiek pārdots atsevišķi.
LT Šis kabelis parduodamas atskirai.
MK Овој кабел се продава одделно.
NO Denne kabelen selges separat.
PL Ten kabel jest sprzedawany osobno.
PT Este cabo é vendido separadamente.
RO Acest cablu este vândut separat.
RU Этот кабель продается отдельно.
SR Ovaj kabel se prodaje odvojeno.
SK Tento kábel sa predáva osobitne.
SL Ta kabel se prodaja ločeno.
ES Este cable se vende separadamente.
SV Denna kabel säljs separat.
TR Bu kablo ayrı satılır.
UA Цей кабель продається окремо.

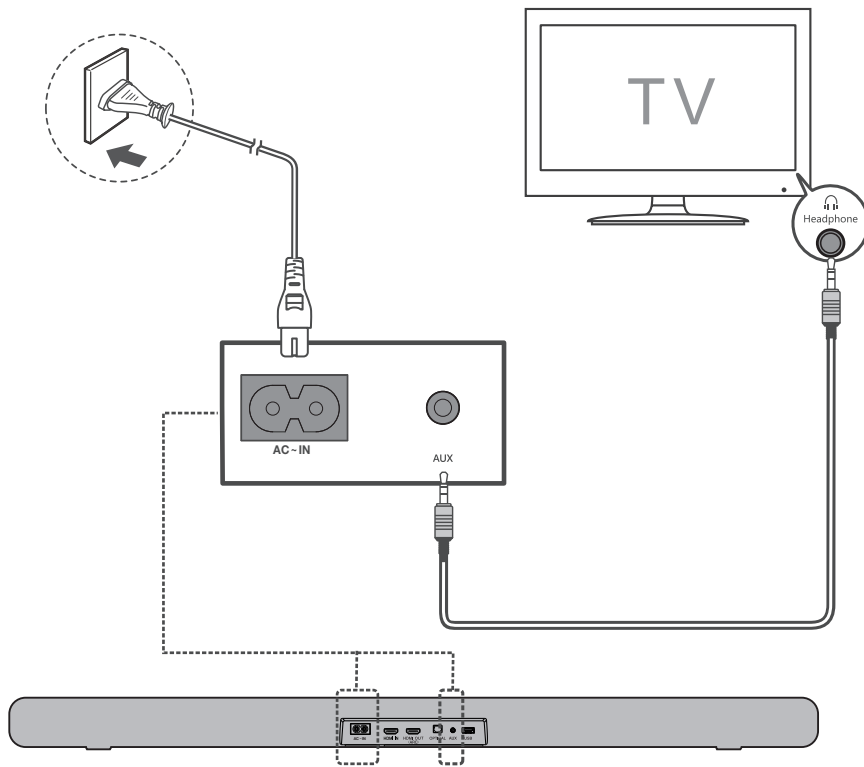



- EN** Battery type: 1.5V AAA Alkaline battery x 2
SQ Lloji i baterisë: Bateri alkaline 1,5 V AAA x 2
BG Тип батерија: 2 бр. алкални батерии 1,5 V AAA
HR Tip baterije: Alkalna baterija 1,5 V AAA x 2
CS Typ baterie: 2x 1,5V alkalická baterie typu AAA
DA Batteritype: 1,5 V AAA alkaline-batteri x 2
NL Soort batterij: 2 AAA alkalinebatterijen 1,5 V
ET Patarei tüüp: 1,5 V, AAA-suuruses leelispatarei, 2 tk
FI Akun tyyppi: 1,5 V AAA-alkaliparisto x 2
FR Type de pile : 2 piles alcalines AAA 1,5 V
DE Batterietyp: 2 x 1,5-V-Alkali-Mangan-Batterie vom Typ AAA
EL Τύπος μπαταρίας: Αλκαλική μπαταρία 1,5 V AAA x 2
HU Elem típusa: 2 db 1,5 V AAA méretű alkális elem
IT Tipo di batteria: 2x batterie alcaline di tipo AAA da 1,5 V
LV Akumulatoru tips: 1,5 V AAA sāma akumulators x 2
LT Baterijų tipas: Dvi šarminės 1,5 V AAA tipo baterijos
MK Тип батерија: 1,5 V AAA алкална батерија x 2
NO Batteritype: 1,5 V AAA alkaliske batterier x 2
PL Typ baterii: Baterie alkaliczne 1,5 V AAA x 2
PT Tipo de pilha: Pilha alcalina 1,5 V AAA x 2
RO Tipul bateriei: Baterie alcalină de 1,5 V AAA x 2
RU Тип батареи: 1,5 В AAA Щелочная батарея 2 шт.
SR Тип батерије: Алкална батерија 1,5 V AAA x 2
SK Typ batérie: 2 x 1,5 V alkalická batéria AAA
SL Vrsta baterije: 1,5 V AAA, alkalna baterija x 2
ES Tipo de batería: 2 pilas alcalinas AAA de 1,5 V
SV Batterityp: 1,5 V AAA alkaliskt batteri x 2
TR Pil türü: 1,5 V AAA Alkalın pil x 2
UA Тип батареї: Лужні батарейки 1,5 В AAA x 2

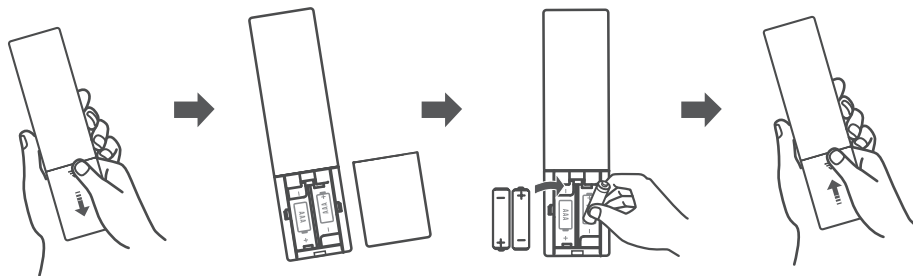

6

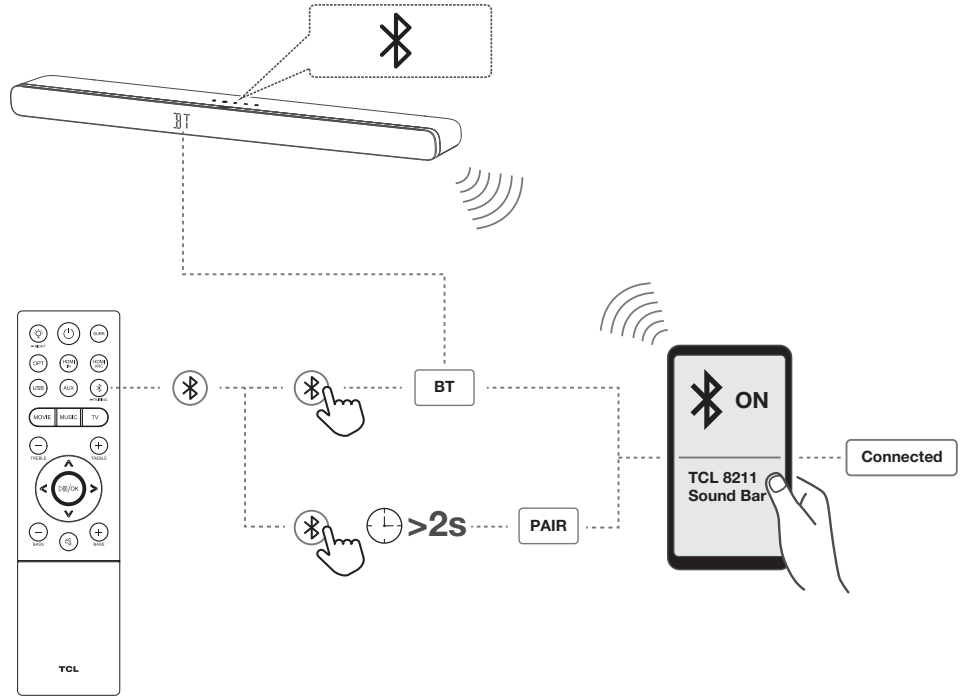

7a

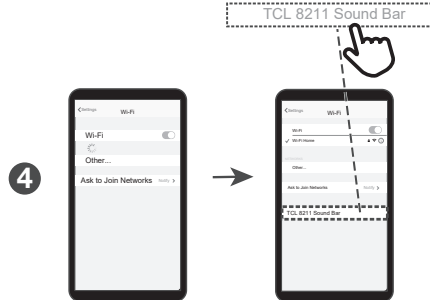
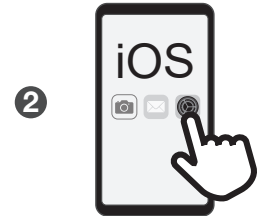
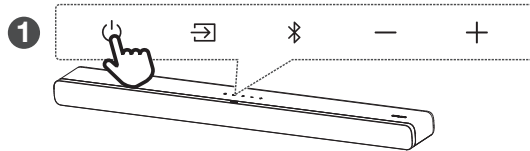
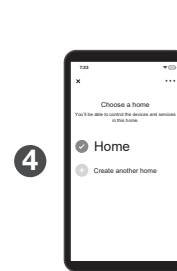
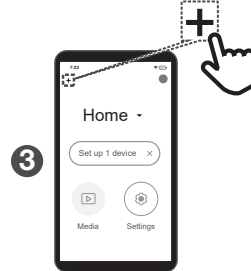
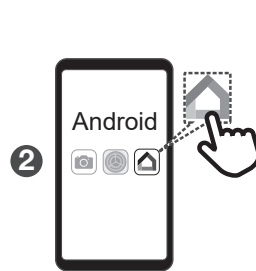
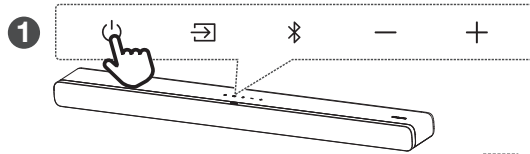

7b

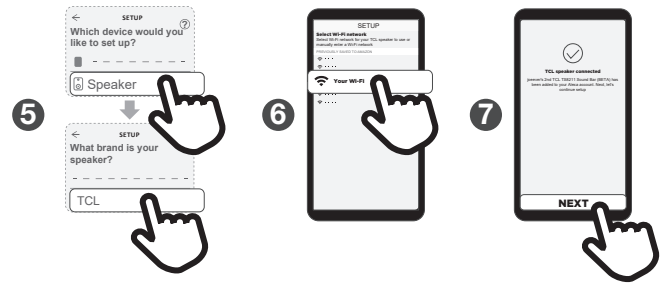

7c

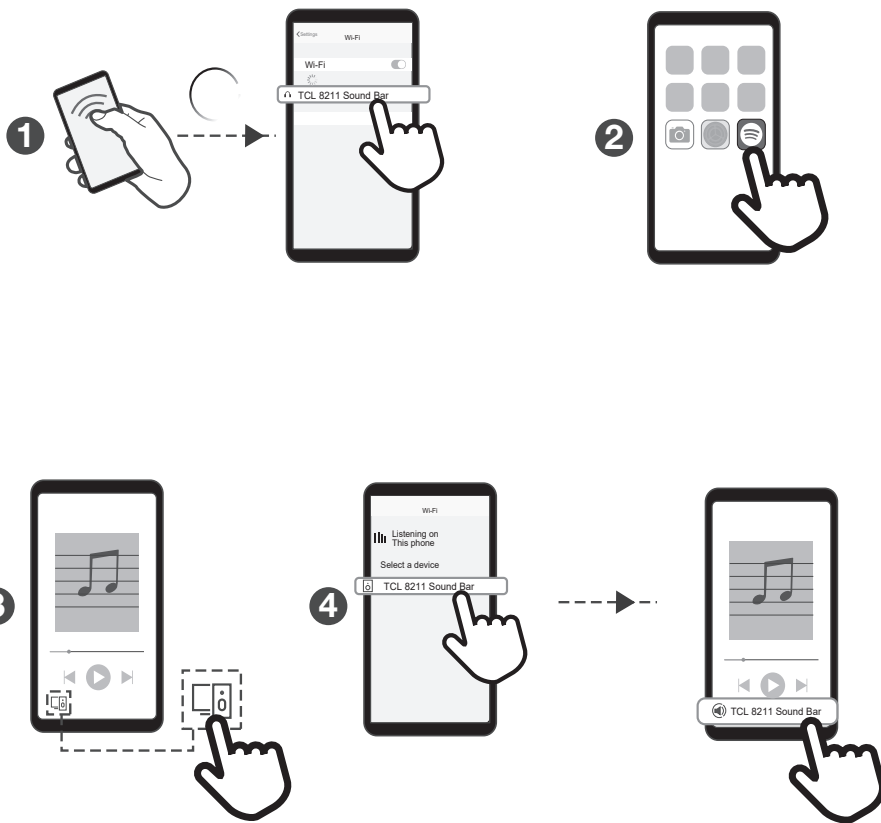

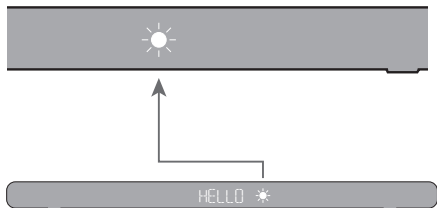











EN		
Remote Control	LED Indications	Remarks
	HELLO START READY SLEEP STDBY	*Power on/off
	OPT HDMI 1 IN HDMI 2 ARC USB BT PAIR CONNECTED AUX	*Input source
	MOVIE MUSIC TV	Set preferred sound
	NIGHT	Reduced dynamics
	SURR ON/OFF	Enhanced surround effect
	TRE -5~+5 BASS -5~+5	Increase or decrease treble or bass level
	V 36 V MAX V MIN MUTE	Volume Mute/unmute
	PAUSE	Previous or next music under BT or USB mode
	DIM 1 DIM 2	Set display brightness
	-X-	Not support
	AIRPLAY READY	Ready to work with AirPlay
	CAST READY	Ready to work with Chromecast
	ALEXA READY	Ready to work with Alexa
	UPDATE FOUND DOWNLOADING UPGXX UPG OK	Upgrade via OTA
	DOLBY ATMOS DOLBY SURROUND DOLBY AUDIO PCM AUDIO	Audio format detected



Telekomanda/ Дистанционно	Treguesit LED/ LED индикатори	SQ Shënime	BG Бележки
	HELLO START READY SLEEP STDBY	*Ndezja/fikja	*Включване/изключване на захранването
	OPT HDMI 1 IN HDMI 2 ARC USB BT PAIR CONNECTED AUX	*Burimi i hyrjes	*Входен източник
	MOVIE MUSIC TV	Vendos tingullin e preferuar	Задайте предпочитан звук
	NIGHT	Dinamika e zvogëluar	Намалена динамика
	SURR ON/OFF	Inhanced efekt rrethue	Подобрен съраунд ефект
	TRE -5~+5 BAS -5~+5	Rritni ose ulni nivelin e trefshit ose basit	Увеличете или намалете нивото на високите или ниските честоти
	V 36 V MAX V MIN MUTE	Volumi i zërit Hesht/heshtC	Сила на звука Без звук/включване
	PAUSE	Muzikë e mëparshme, tjetër ose pauzë në modalitetin USB	Предишна, следваща музика или пауза в USB режим
	DIM 1 DIM 2 -X-	Vendosni shkëlqimin e ekranit	Задайте яркостта на дисплея
	AIRPLAY READY CAST READY ALEXA READY	Gati për të punuar me AirPlay Gati për të punuar me Chromecast Gati për të punuar me Alexa	Готов за работа с AirPlay Готов за работа с Chromecast Готов за работа с Alexa
	UPDATE FOUND DOWNLOADING UPGXX UPG OK	Azhurnoni përmes OTA	Надстройка чрез OTA
	DOLBY ATMOS DOLBY SURROUND DOLBY AUDIO PCM AUDIO	U zbulua formati audio	Открит е аудио формат



Daljšinski upravljač/ Dálkové ovládání	LED indikacije/ Indikace pomocí LED 	HR Bilješke	CS Poznámky
	HELLO START READY SLEEP STDBY	*Uključivanje/isključivanje napajanja	*Zapnutí/vypnutí
	OPT HDMI 1 IN HDMI 2 ARC USB BT PAIR CONNECTED AUX	*Ulazni izvor	*Vstupní zdroj
	MOVIE MUSIC TV	Postavite željeni zvuk	Nastavit preferovaný zvuk
	NIGHT	Smanjena dinamika	Snížená dynamika
	SURR ON/OFF	Pojačan surround efekt	Vylepšený prostorový efekt
	TRE -S~+S BPS -S~+S	Povećajte ili smanjite razinu visokih ili niskih tonova	Zvýšení nebo snížení úrovně výšek nebo basů
	V 36 V MAX V MIN MUTE	Glasnoća zvuka Isključí/isključí zvuk	Hlasitost Ztlumit/zapnout zvuk
	PAUSE	Prethodna, sljedeća glazba ili pauza u USB načinu	Předchozí, následující hudba nebo pozastavení v režimu USB
	DIM 1 DIM 2	Postavite svjetlinu zaslona	Nastavte jas displeje
	-X-	Ne podržava	Nepodporvat
	AIRPLAY READY CAST READY ALEXA READY	Spremi za rad s AirPlay Spremi za rad s Chromecast Spremi za rad s Alexa	Připraveno k práci s AirPlay Připraveno k práci s Chromecast Připraveno k práci s Alexa
	UPDATE FOUND DOWNLOADING UPGXX UPG OK	Nadogradite putem OTA	Upgrade přes OTA
	DOLBY ATMOS DOLBY SURROUND DOLBY AUDIO PCM AUDIO	Otkriven je audio format	Byl zjištěn zvukový formát



		DA	NL
Fjernbetjening/ Afstandsbediening	Lysdiodevisninger/ Led-indicates	Bemærkninger	Opmerkingen
	HELLO START READY SLEEP SIDDY	*Tænd/sluk	*Inschakelen/uitschakelen
	OPT HDMI 1 IN HDMI 2 ARC USB BT PAIR CONNECTED AUX	*Indgangskilde	*Invoerbron
	MOVIE MUSIC TV	Indstil foretrukken lyd	Stel het gewenste geluid in
	NIGHT	Reduceret dynamik	Verminderde dynamiek
	SURR ON/OFF	Forbedret surroundeffekten	Verbeterde het surroundeffect
	TRE -5~+5 BAS -5~+5	Førøg eller reducer diskant- eller basniveauet	Verhoog of verlaag het niveau van hoge en lage tonen
	V 36 V MAX V MIN MUTE	Lydstyrke Slå lyden fra/fra	Geluidsvolume Dempen/dempen opheffen
	PAUSE	Førrige, næste musik eller pause i USB-tilstand	Vorige, volgende muziek of pauze in USB-modus
	DIM 1 DIM 2	Indstil skærmens lysstyrke	Stel de helderheid van het display in
	--X--	Ikke støtte	IGeen ondersteuning
	AIRPLAY READY	Klar til at arbejde med AirPlay	Klaar om met AirPlay te werken
	CAST READY	Klar til at arbejde med Chromecast	Klaar om met Chromecast te werken
	ALEXA READY	Klar til at arbejde med Alexa	Klaar om met Alexa te werken
	UPDATE FOUND DOWNLOADING UPGXX UPG OK	Opgrader via OTA	Upgrade via OTA
	DOLBY ATMOS DOLBY SURROUND DOLBY AUDIO PCM AUDIO	Lydformat registreret	Audioformaat gedetecteerd



Pult/ Kaukosäädin	LED-näidikud/ LED-merkkivalot	☀	ET Märkused	FI Huomautuksia
	HELLO START READY SLEEP SNOOZE		*Toide sisse/välja	*Virta päälle/pois
	OPT HDMI 1 IN HDMI 2 ARC USB BT PAIR CONNECTED AUX		*Sisendallikas	*Tulolähde
	MOVIE MUSIC TV		Määrake eelistatud heli	Aseta haluamasi ääni
	NIGHT		Vähendatud dünaamika	Vähentynyt dynamiikka
	SURR ON/OFF		Tugevdatud surround-efekt	Parannettu surround-tesoste
	TRE -5~+5 BASS -5~+5		Suurendage või vähendage kõrgete või madalamate helitugevuste taset	Lisää tai vähennä diskantin tai basson tasoa
	V 36 V MAX V MIN MUTE		Heli helitugevus Vaigistamine/vaigistuse tühistamine	Äänenvoimakkuus Mykistä/poista mykistys
	PAUSE		Eelmine, järgmine muusika või paus USB-režiimis	Edellinen, seuraava musiikki tai tauko USB-tilassa
	DIM 1 DIM 2		Määrake ekraani heledus	Aseta näytön kirkkaus
	--X--		Ei toeta	Ei tue
	AIRPLAY READY CAST READY ALEXA READY		Valmis töötama AirPlay-ga Valmis töötama seadmega Chromecast Valmis töötama seadmega Alexa	Valmiina työskentelemään AirPlay: n kanssa Valmiina työskentelemään Chromecast: n kanssa Valmiina työskentelemään Alexa: n kanssa
	UPDATE FOUND DOWNLOADING UPGXX UPG OK		Uuendage OTA kaudu	Päivitä OTA: n kautta
	DOLBY ATMOS DOLBY SURROUND DOLBY AUDIO PCM AUDIO		Tuvastati helivorming	Äänimuoto havaittu



		FR	DE
Télécommande/ Fernbedienung	Voyants LED/ LED-Anzeigen	Remarques	Anmerkungen
	HELLO START READY SLEEP SLEEP	*Mise sous tension/hors tension	*Einschalten/Ausschalten
	OPT HDMI 1 IN HDMI 2 ARC USB BT PAIR CONNECTED AUX	*Source d'entrée	*Eingabequelle
	MOVIE MUSIC TV	Réglage du son préféré	Stellen Sie den bevorzugten Sound ein
	NIGHT	Dynamique réduite	Reduzierte Dynamik
	SURR ON/OFF	Effet ambiophonique amélioré	Der Surround-Effekt wurde verbessert
	TRE -5~+5 BPS -5~+5	Augmenter ou diminuer le niveau des aigus ou des basses	Erhöhen oder verringern Sie den Höhen- oder Basspegel
	V 36 V MAX V MIN MUTE	Volume Couper le son/rétablir le son	Lautstärke Stumm/Aufheben der Stummschaltung
	PAUSE	Musique précédente, suivante ou mise en pause en mode USB	Vorherige, nächste Musik oder Pause im USB-Modus
	DIM 1 DIM 2	Réglage de la luminosité de l'écran	Stellen Sie die Anzeigehelligkeit ein
	-X-	Non pris en charge	Nicht unterstützt
	AIRPLAY READY CAST READY ALEXA READY	Prêt à fonctionner avec AirPlay Prêt à fonctionner avec Chromecast Prêt à fonctionner avec Alexa	Bereit zur Arbeit mit AirPlay Bereit für die Arbeit mit Chromecast Bereit für die Arbeit mit Alexa
	UPDATE FOUND DOWNLOADING UPGXX UPG OK	Mise à niveau par OTA	Upgrade über OTA
	DOLBY ATMOS DOLBY SURROUND DOLBY AUDIO PCM AUDIO	Format audio détecté	Audioformat erkannt



Τηλεχειριστήριο/ Ταβιράνιό	Ενδείξεις LED/ LED-κijelzések	☀	EL Σημειώσεις	HU Megjegyzések
	HELLO START READY SLEEP SLEEP		*Ενεργοποίηση/απενεργοποίηση	*Be-/kikapcsolás
	OPT HDMI 1 IN HDMI 2 ARC USB BT PAIR CONNECTED AUX		*Πηγή εισαγωγής	*Bemeneti forrás
	MOVIE MUSIC TV		Ορίστε τον προτιμώμενο ήχο	Állítsa be a kívánt hangot
	NIGHT		Μειωμένη δυναμική	Csökkent dinamika
	SURR ON/OFF		Βελτιώθηκε το εφέ surround	Fokozott a térhatás
	TRE -S~+S BPS -S~+S		Αυξήστε ή μειώστε το επίπεδο πρίμων ή μπάσων	Növelje vagy csökkentse a magas vagy mély hangszintet
	V 36 V MAX V MIN MUTE		Ενταση ήχου Σίγαση/σίγαση	Hangerő Némítás/némítás feloldása
	PAUSE		Προηγούμενη, επόμενη μουσική ή παύση σε λειτουργία USB	Előző, következő zene vagy szünet az USB módban
	DIM 1 DIM 2		Ρυθμίστε τη φωτεινότητα της οθόνης	Állítsa be a kijelző fényerejét
	-X-		Δεν υποστηρίζεται	Nem támogat
	AIRPLAY READY		Έτοιμος να εργαστεί με το AirPlay	Készen áll a AirPlay használatára
	CAST READY		Έτοιμος για εργασία με Chromecast	Készen áll a Chromecast használatára
	ALEXA READY		Έτοιμος για εργασία με Alexa	Készen áll a Alexa használatára
	UPDATE FOUND DOWNLOADING UPGXX UPG OK		Αναβάθμιση μέσω OTA	Frissítés az OTA-n keresztül
	DOLBY ATMOS DOLBY SURROUND DOLBY AUDIO PCM AUDIO		Εντοπίστηκε μορφή ήχου	Hangformátum észlelve



Telecomando/ Tālvadība	Indicatori LED/ Gaismas diodes rādījumi	IT Appunti	LV Piezīmes
	HELLO START READY SLEEP STDBY	*Accensione/spegnimento	*Ieslēgšana/izslēgšana
	OPT HDMI 1 IN HDMI 2 ARC USB BT PAIR CONNECTED AUX	*Sorgente di ingresso	*Ievades avots
	MOVIE MUSIC TV	Imposta il suono preferito	Iestatiet vēlamo skaņu
	NIGHT	Dinamica ridotta	Samazināta dinamika
	SURR ON/OFF	Migliorato l'effetto surround	Pastiprināts telpiskais efekts
	TRE -5~+5 BPS -5~+5	Aumenta o diminuisce il livello degli acuti o dei bassi	Palieliniet vai samaziniet augsto vai zemo frekvenču līmeni
	V 36 V MAX V MIN MUTE	Volume del suono Disattiva/riattiva	Skaņas skaļums Izslēgt/ieslēgt skaņu
	PAUSE	Musica precedente, successiva o pausa in modalità USB	Iepriekšējā, nākamā mūzika vai pauze USB režīmā
	DIM 1 DIM 2	Imposta la luminosità del display	Iestatiet displeja spilgtumu
	-X-	Non supportato	Nav atbalsts
	AIRPLAY READY CAST READY ALEXA READY	Pronto a lavorare con AirPlay Pronto per lavorare con Chromecast Pronto per lavorare con Alexa	Gatavs darbam ar AirPlay Gatavs darbam ar Chromecast Gatavs darbam ar Alexa
	UPDATE FOUND DOWNLOADING UPGXX UPG OK	Aggiornamento tramite OTA	Jaunināt, izmantojot OTA
	DOLBY ATMOS DOLBY SURROUND DOLBY AUDIO PCM AUDIO	Formato audio rilevato	Konstatēts audio formāts



	LT	MK	
Nuotolinio valdymo pultas/ Далечински управувач	Šviesos diodo indikacijos/ LED-показатели	Pastabos	
		Белешки	
	HELLO START READY SLEEP STANDBY	*Maitinimas įjungtas/išjungtas	*Вклучување/исклучување
	OPT HDMI 1 IN HDMI 2 ARC USB BT PAIR CONNECTED AUX	*Įvesties šaltinis	*Извор на влез
	MOVIE MUSIC TV	Nustatykite pageidaujimą garsą	Поставете претпочитан звук
	NIGHT	Sumažinta dinamika	Намалена динамика
	SURR ON/OFF	Sustiprintas erdvinis efektas	Вклучен ефект на опкружувачки звук
	TRE -5~+5 BASS -5~+5	Padidinkite arba sumažinkite aukštų arba žemų dažnių lygį	Зголемете или намалете го нивото на високи тонови или басови
	V 36 V MAX V MIN MUTE	Garso garsumas Nutildyti/įjungti garsą	Јачина на звук Исклучи/исклучи звук
	PAUSE	Ankstesnė, kita muzika arba pauzė USB režimu	Претходна, следна музика или пауза на УСБ-режимот
	DIM 1 DIM 2 -X-	Nustatykite ekrano ryškumą	Поставете ја осветленоста на екранот
	AIRPLAY READY	Parengta dirbti su AirPlay	Подготвени да работат со AirPlay
	CAST READY	Paruošta dirbti su Chromecast	Подготвени за работа со Chromecast
	ALEXA READY	Paruošta dirbti su Alexa	Подготвени за работа со Alexa
	UPDATE FOUND DOWNLOADING UPGXX UPG OK	Naujovinti per OTA	Надградете преку OTA
	DOLBY ATMOS DOLBY SURROUND DOLBY AUDIO PCM AUDIO	Aptiktas garso formatas	Откриен е аудио формат



		NO	PL
Fjernkontroll/ Pilot	LED-visning/ Oznaczenia LED	Merknader	Uwagi
	HELLO START READY SLEEP SNOOZE	*Slå på/av	*Zasilanie włącz/wyłącz
	OPT HDMI 1 IN HDMI 2 ARC USB BT PAIR CONNECTED AUX	*Inngangskilde	*Źródło sygnału wejściowego
	MOVIE MUSIC TV	Still inn ønsket lyd	Ustaw preferowany dźwięk
	NIGHT	Redusert dynamikk	Zmniejszona dynamika
	SURR ON/OFF	Forbedret surroundeffekten	Wzmocniono efekt surround
	TREBLE -5~+5 BASS -5~+5	Øk eller reduser diskanten eller bassnivået	Zwiększ lub zmniejsz poziom tonów wysokich lub niskich
	VOLUME V 36 V MAX V MIN MUTE	Lydvolum Slå av/på lyden	Głośność dźwięku Wycisz/wyłącz wyciszenie
	PAUSE	Forrige, neste musikk eller pause i USB-modus	Poprzedni, następny utwór lub pauza w trybie USB
	DIM 1 DIM 2	Still inn skjermens lysstyrke	Ustaw jasność wyświetlacza
	-X-	Ikke støtte	Nie wspierany
	AIRPLAY READY	Klar til å jobbe med AirPlay	Gotowy do pracy z AirPlay
	CAST READY	Klar til å jobbe med Chromecast	Gotowy do pracy z Chromecast
	ALEXA READY	Klar til å jobbe med Alexa	Gotowy do pracy z Alexa
	UPDATE FOUND DOWNLOADING UPGXX UPG OK	Oppgrader via OTA	Aktualizacja przez OTA
	DOLBY ATMOS DOLBY SURROUND DOLBY AUDIO PCM AUDIO	Lydformat oppdaget	Wykryto format audio



Controle remoto/ Telecomandă	Indicações LED/ Indicatii LED	PT	RO
		Notas	Note
	HELLO START READY SLEEP STDBY	*Mise sous tension/hors tension	*Einschalten/Ausschalten
	OPT HDMI 1 IN HDMI 2 ARC USB BT PIR CONNECTED AUX	*Fonte de entrada	*Sursa de intrare
	MOVIE MUSIC TV	Definir som preferido	Setează sunetul preferat
	NIGHT	Dinâmica redusă	Dinamica redusă
	SURR ON/OFF	Aumentou o efeito surround	Efectul surround îmbunătățit
	TRE -5~+5 BPS -5~+5	Aumente ou diminua o nível de agudos ou graves	Măriți sau micșorați nivelul înalte sau bas
	V 36 V MAX V MIN MUTE	Volume do som Silenciar/ativar o som	Volumul sunetului Dezactivează/dezactivează sunetul
	PAUSE	Música anterior, próxima música ou pausa no modo USB	Muzică anterioară, următoare sau pauză în modul USB
	DIM 1 DIM 2 -X-	Defina o brilho da tela	Setați luminozitatea afișajului
	AIRPLAY READY CAST READY ALEXA READY	Pronto para trabalhar com AirPlay Pronto para trabalhar com Chromecast Pronto para trabalhar com Alexa	Gata să lucrez cu AirPlay Gata să lucrez cu Chromecast Gata să lucrez cu Alexa
	UPDATE FOUND DOWNLOADING UPGXX UPG OK	Atualizar via OTA	Faceți upgrade prin OTA
	DOLBY ATMOS DOLBY SURROUND DOLBY AUDIO PCM AUDIO	Formato de áudio detectado	Format audio detectat



	RU		SR
Дистанционное управление/ Daljinski upravljač	Светодиодные индикаторы/ LED индикације	Замечания	Primjedbe
	HELLO START READY SLEEP STANDBY	* Включение/выключение питания	*Uključivanje / isključivanje napajanja
	OPT HDMI 1 IN HDMI 2 ARC USB BT PAIR CONNECTED AUX	* Источник входного сигнала	*Ulazni izvor
	MOVIE MUSIC TV	Установите предпочтительный звук	Postavite željeni zvuk
	NIGHT	Пониженная динамика	Smanjena dinamika
	SURR ON/OFF	Улучшенный эффект объемного звучания	Pojačani surround efekt
	TRE -5~+5 BAS -5~+5	Увеличение или уменьшение уровня высоких или низких частот	Povećajte ili smanjite nivo visokih ili visokih tonova
	V 36 V MAX V MIN MUTE	Объем Отключить/включить	Volume Isključi / uključi zvuk
	PAUSE	Предыдущая, следующая песня или пауза в режиме USB	Prethodna, sljedeća muzika ili pauza u USB načinu
	DIM 1 DIM 2	Установка яркости дисплея	Podesite osvetljenost ekrana
	-X-	Не поддерживается	Nije podrška
	AIRPLAY READY	Готов к работе с AirPlay	Spremni za rad sa AirPlay-om
	CAST READY	Готов к работе с Chromecast	Spremna za rad sa Chromecast
	ALEXA READY	Готов к работе с Alexa	Spremna za rad sa Alexa
	UPDATE FOUND DOWNLOADING UPGXX UPG OK	Обновление через OTA	Nadogradite putem OTA
	DOLBY ATMOS DOLBY SURROUND DOLBY AUDIO PCM AUDIO	Обнаружен аудиоформат	Otkriven je audio format



		SK	SL
Diaľkové ovládanie/ Daljinec	Indikátory LED/ LED-indikatori	Poznámky	Opombe
	HELLO START READY SLEEP STBY	*Zapnutie/vypnutie	*Vklon/izklon
	OPT HDMI 1 IN HDMI 2 ARC USB BT PAIR CONNECTED AUX	*Vstupný zdroj	*Vhodni vir
	MOVIE MUSIC TV	Nastaviť preferovaný zvuk	Nastavite želeni zvok
	NIGHT	Znížená dynamika	Zmanjšana dinamika
	SURR ON/OFF	Vylepšený priestorový efekt	Izboljšan prostorski učinek
	TRE -5~+5 BPS -5~+5	Zvýšte alebo znížte výšky alebo basy	Povečajte ali zmanjšajte raven visokih in visokih tonov
	V 36 V MAX V MIN MUTE	Hlasnosť zvuku Stlmiť/zapnúť zvuk	Glasnost zvoka Izklop/vklon zvoka
	PAUSE	Predchádzajúca, nasledujúca hudba alebo pozastavenie v režime USB	Prejšnja, naslednja glasba ali premor v načinu USB
	DIM 1 DIM 2	Nastavte jas displeja	Nastavite svetlost zaslona
	--X--	Nepodporované	Ni podpora
	AIRPLAY READY CAST READY ALEXA READY	Sme pripravení pracovať s AirPlay Sme pripravení pracovať s Chromecast Sme pripravení pracovať s Alexa	Pripravljen za delo s AirPlay Pripravljen za delo z Chromecast Pripravljen za delo z Alexa
	UPDATE FOUND DOWNLOADING UPGXX UPG OK	Aktualizácia cez OTA	Nadgradnja prek OTA
	DOLBY ATMOS DOLBY SURROUND DOLBY AUDIO PCM AUDIO	Zistený zvukový formát	Zaznana je oblika zvoka



	ES	SV	
Control remoto/ Fjärrkontroll	Indicadores LED/ Lysdiodindikeringar	Observaciones	Anteckningar
	HELLO START READY SLEEP STDBY	*Encender/apagar la fuente	*Ström på/av
	OPT HDMI 1 IN HDMI 2 ARC USB BT PAIR CONNECTED AUX	*Fuente de entrada	*Ingångskälla
	MOVIE MUSIC TV	Ajustar el sonido preferido	Ställ in önskat ljud
	NIGHT	Dinámica reducida	Minskad dynamik
	SURR ON/OFF	Mejor efecto de sonido envolvente	Förbättrade surroundeffekten
	TRE -5~+5 BAS -5~+5	Aumentar o disminuir el nivel de graves y agudos	Öka eller minska diskanten eller basnivån
	V 36 V MAX V MIN MUTE	Volumen Silenciar / anular silencio	Ljudvolym Stäng av/på ljudet
	PAUSE	Música anterior, siguiente o pausa en modo USB	Föregående, nästa musik eller paus i USB-läge
	DIM 1 DIM 2	Ajustar el brillo de la pantalla	Ställ in skärmens ljusstyrka
	-X-	No aplicable	Stödjer inte
	AIRPLAY READY	Listo para funcionar con AirPlay	Redo att arbeta med AirPlay
	CAST READY	Listo para funcionar con Chromecast	Redo att arbeta med Chromecast
	ALEXA READY	Listo para funcionar con Alexa	Redo att arbeta med Alexa
	UPDATE FOUND DOWNLOADING UPGXX UPG OK	Actualizar vía OTA	Uppgradera via OTA
	DOLBY ATMOS DOLBY SURROUND DOLBY AUDIO PCM AUDIO	Formato de audio detectado	Ljudformat upptäckt



Uzaktan kumanda/ Пульт	LED Göstergeler/ Світлодіодна індикація	TR Notlar	UA Примітки
	HELLO START READY SLEEP SLEEP	*Güç açık/kapalı	*Увімкнення/вимкнення живлення
	OPT HDMI 1 IN HDMI 2 ARC USB BT PAIR CONNECTED AUX	*Giriş kaynağı	*Вхідне джерело
	MOVIE MUSIC TV	Tercih edilen sesi ayarla	Встановить бажаний звук
	NIGHT	Azaltılmış dinamik	Знижена динаміка
	SURR ON/OFF	Surround efektni güçlendirdi	Покращений ефект об'ємного звучання
	TRE -5~+5 BPS -5~+5	Tiz veya bas seviyesini artırın veya azaltın	Збільшення або зменшення рівня високих і низьких частот
	V 36 V MAX V MIN MUTE	Ses seviyesi Sesi kapat/sesi aç	Гучність звуку Вимкнути/увімкнути звук
	PAUSE	USB modunda önceki, sonraki müzik veya duraklatma	Попередня, наступна музика або пауза в режимі USB
	DIM 1 DIM 2	Ekran parlaklığını ayarlayın	Встановить яскравість дисплея
	-X-	Desteklememek	Не підтримка
	AIRPLAY READY	AirPlay ile çalışmaya hazır	Готовий до роботи з AirPlay
	CAST READY	Chromecast ile çalışmaya hazır	Готовий до роботи з Chromecast
	ALEXA READY	Alexa ile çalışmaya hazır	Готовий до роботи з Alexa
	UPDATE FOUND DOWNLOADING UPGXX UPG OK	OTA üzerinden yükseltme	Оновить через OTA
	DOLBY ATMOS DOLBY SURROUND DOLBY AUDIO PCM AUDIO	ASes formatı algılandı	Виявлено аудіоформат

Works with Apple AirPlay



To control this AirPlay 2-enabled speaker, iOS 11.4 or later is required.

Apple, AirPlay, iPad, iPad Air, iPad Pro, and iPhone are trademarks of Apple Inc., registered in the U.S. and other countries.

Chromecast built-in



Google and Chromecast built-in are trademarks of Google LLC.

works with Hey Google



Google and Chromecast built-in are trademarks of Google LLC.

works with Alexa



Amazon, Alexa and all related logos are trademarks of Amazon.com, Inc. or its affiliates.

Compatible with Dolby Vision

COMPATIBLE WITH



Dolby, Dolby Vision, Dolby Atmos, and the double-D symbol are registered trademarks of Dolby Laboratories Licensing Corporation. Manufactured under license from Dolby Laboratories. Confidential unpublished works. Copyright © 2012–2021 Dolby Laboratories. All rights reserved.



Use your phone, tablet or computer as a remote control for Spotify. Go to spotify.com/connect to learn how.

The Spotify Software is subject to third party licenses found here: <https://www.spotify.com/connect/third-party-licenses>

Does this Sound Bar work with any TV?

Yes, the Sound Bar is compatible with any TV that has one of the ports below:

1. HDMI supporting ARC/eARC (preferred)
2. Optical audio output (TOSLink)
3. Headphone output

When the Sound Bar and TV are both on, there is an echo effect.

If you use HDMI-ARC connection, please check if the HDMI-CEC feature of your TV is turned on. This feature may be called CEC, Anynet+, SimpLink, BRAVIA Link, EasyLink or VIERA Link*. If using optical connection, simply mute the TV speaker.

How many sound modes are available?

Four sound modes - Movie, Music, TV and Night.

How do I get the best Wi-Fi connection?

- Ensure your Wi-Fi router is not too far away from the sound bar and preferably in line of sight.
- High levels of data traffic over the Wi-Fi network can affect the sound bar Wi-Fi performance.

How to enable PASS THRU?

- In sleep mode, press and hold  for 5 seconds to enter the menu, then select PASS THRU ON.
- PASS THRU will be automatically enabled in sleep mode only when the source is HDMI IN.

FAQ

SQ

A mund të funksionojë ky Sound Bar me ndonjë TV?

Po, Sound Bar është i pajtueshëm me çdo TV që ka një nga portat më poshtë:

1. HDMI mbështet ARC/eARC (e preferuar)
2. Dalja optike e audios (TOSLink)
3. Dalja e kufjeve

Kur Sound Bar dhe TV janë të ndezur, ka një efekt jehonë.

Nëse përdorni lidhje HDMI-ARC, ju lutemi kontrolloni nëse tipari HDMI-CEC i televizorit tuaj është i aktivizuar. Kjo karakteristikë mund të quhet CEC, Anynet+, SimpLink, BRAVIA Link, EasyLink ose VIERA Link*. Nëse përdorni lidhje optike, thjesht heshtni altoparlantin e televizorit.

Sa mënyra të tingullit janë në dispozicion?

Katër mënyra të tingullit - Film, Muzikë, TV dhe Natën.

Si mund ta gjej lidhjen më të mirë Wi-Fi?

- Sigurohuni që router-i juaj Wi-Fi nuk është shumë larg shiritit të zërit dhe mundësisht në shikim.
- Nivele të larta të trafikut të të dhënave përmes rrjetit Wi-Fi mund të ndikojnë në performancën e Wi-Fi të shiritit të zërit.

Si të aktivizoni PASS THRU?

- Në modalitetin e gjumit, shtypni dhe mbani  për 5 sekonda për të hyrë në menunë, atëherë zgjidhni PASS THRU ON.
- PASS THRU do të aktivizohet automatikisht në gjumë modaliteti vetëm kur burimi është HDMI IN.

*Të gjithë emrat e përmendur të teknologjisë janë marka tregtare ose marka tregtare të regjistruara të kompanive të tyre përkatëse.

FAQ

BG

Може ли тази звукова лента да работи с всеки телевизор?

Да, звуковата лента е съвместима с всеки телевизор, който има един от портовете по-долу:

1. HDMI, поддържащ ARC/eARC (за предпочитане)
2. Оптичен аудио изход (TOSLink)
3. Изход за слушалки

Когато Sound Bar и TV са включени, има ехо ефект.

Ако използвате HDMI-ARC връзка, моля, проверете дали функцията HDMI-CEC на вашия телевизор е включена. Тази функция може да се нарича CEC, Anynet +, SimpLink, BRAVIA Link, EasyLink или VIERA Link*. Ако използвате оптична връзка, просто заглушете високоговорителя на телевизора.телевизора.

Колко звукови режима са налични?

Четири звукови режима - филм, музика, телевизия и нощ.

Как да получа най-добрата Wi-Fi връзка?

- Уверете се, че вашият Wi-Fi рутер не е твърде далеч от звуковата лента и за предпочитане в ползрението.
- Високите нива на трафик на данни през Wi-Fi мрежата могат да повлияят на Wi-Fi производителността на звуковата лента.

Как да активирам PASS THRU?

- В режим на заспиване натиснете и задръжте  за 5 секунди за да влезете в менюто, след това изберете PASS THRU ON.
- PASS THRU автоматично ще се активира в режим на заспиване режим само когато източникът е HDMI IN.

*Всички споменати имена на технологии са търговски марки или регистрирани търговски марки на съответните им компании.

Može li ovaj Sound Bar raditi s bilo kojim televizorom?

Da, Sound Bar je kompatibilan sa bilo kojim televizorom koji ima jedan od donjih priključaka:

1. HDMI koji podržava ARC/eARC (poželjno)
2. Optički audio izlaz (TOSLink)
3. Izlaz za slušalice

Kad su zvučna traka i TV uključeni, javlja se efekt odjeka.

Ako upotrebljavate HDMI-ARC vezu, provjerite je li uključena značajka HDMI-CEC na vašem televizoru. Ova se značajka može nazvati CEC, Anynet +, SimpLink, BRAVIA Link, EasyLink ili VIERA Link*. Ako koristite optičku vezu, jednostavno isključite zvučnik televizora.

Koliko je dostupnih načina zvuka?

Četiri načina zvuka - film, glazba, TV i noć.

Kako mogu dobiti najbolju Wi-Fi vezu?

- Osigurajte da vaš Wi-Fi usmjerivač nije previše udaljen od zvučne trake i po mogućnosti u vidnom polju.
- Visoka razina podatkovnog prometa putem Wi-Fi mreže može utjecati na izvedbu Wi-Fi mreže zvučne trake.

Kako omogućiti PASS THRU?

- U stanju mirovanja pritisnite i držite  5 sekundi za ulazak u izbornik, a zatim odaberite PASS THRU ON.
- PASS THRU će se automatski omogućiti u mirovanju način rada samo ako je izvor HDMI IN.

Může tento Sound Bar fungovat s jakýmkoli televizorem?

Ano, Sound Bar je kompatibilní s jakýmkoli televizorem, který má jeden z níže uvedených portů:

1. HDMI podporující ARC/eARC (upřednostňováno)
2. Optický zvukový výstup (TOSLink)
3. Výstup na sluchátka

Když jsou Sound Bar a TV zapnuté, dochází k efektu ozvěny.

Pokud používáte připojení HDMI-ARC, zkontrolujte, zda je u televizoru zapnutá funkce HDMI-CEC. Tato funkce se může jmenovat CEC, Anynet +, SimpLink, BRAVIA Link, EasyLink nebo VIERA Link*. Pokud používáte optické připojení, jednoduše vypněte reproduktor TV.

Kolik zvukových režimů je k dispozici?

Čtyři zvukové režimy - Film, Hudba, TV a Noc.

Jak získám nejlepší Wi-Fi připojení?

- Ujistěte se, že váš směrovač Wi-Fi není příliš daleko od sound baru a nejlépe v zorném poli.
- Vysoká úroveň datového přenosu přes síť Wi-Fi může ovlivnit výkon Wi-Fi na zvukovém panelu.

Jak povolit PASS THRU?

- V režimu spánku vstupte do nabídky stisknutím a podržením tlačítka  po dobu 5 sekund, poté vyberte PASS THRU ON.
- PASS THRU bude automaticky aktivován v režimu spánku, pouze pokud je zdrojem HDMI IN.

*Všechny uvedené názvy technologií jsou ochranné známky nebo registrované ochranné známky příslušných společností.

FAQ

DA

Fungerer denne Sound Bar sammen med ethvert tv?

Ja, Sound Bar er kompatibel med ethvert tv, der har en af nedenstående porte:

1. HDMI, der understøtter ARC/eARC (foretrukket)
2. Optisk lydoutput (TOSLink)
3. Hovedtelefonudgang

Når Sound Bar og TV begge er tændt, er der en ekkoeffekt.

Hvis du bruger HDMI-ARC-forbindelse, skal du kontrollere, om HDMI-CEC-funktionen på dit tv er tændt. Denne funktion kan kaldes CEC, Anynet +, SimpLink, BRAVIA Link, EasyLink eller VIERA Link*. Hvis du bruger optisk forbindelse, skal du blot slå TV-højtaleren fra.

Hvor mange lydtilstande er tilgængelige?

Fire lydtilstande - Film, musik, tv og nat.

Hvordan får jeg den bedste Wi-Fi-forbindelse?

- Sørg for, at din Wi-Fi-router ikke er for langt væk fra lydbjælken og helst inden for synsvidde.
- Høje niveauer af datatrafik over Wi-Fi-netværket kan påvirke Wi-Fi-ydeevnen på soundbar.

Hvordan aktiveres PASS THRU?

- I dvaletilstand skal du trykke på og holde  nede i 5 sekunder for at åbne menuen, og derefter vælge PASS THRU ON.
- PASS THRU aktiveres kun automatisk i dvaletilstand, når kilden er HDMI IN.

*Alle nævnte teknologinavne er varemærker eller registrerede varemærker tilhørende deres respektive virksomheder.

Werkt deze soundbar met elke tv?

Ja, de Sound Bar is compatibel met elke tv die een van de onderstaande poorten heeft:

1. HDMI die ARC/eARC ondersteunt (bij voorkeur)
2. Optische audio-uitgang (TOSLink)
3. Hoofdtelefoonuitgang

Als de Sound Bar en de tv beide zijn ingeschakeld, is er een echo-effect.

Als u een HDMI-ARC-verbinding gebruikt, controleer dan of de HDMI-CEC-functie van uw tv is ingeschakeld. Deze functie kan CEC, Anynet +, SimpLink, BRAVIA Link, EasyLink of VIERA Link* heten. Als u een optische verbinding gebruikt, dempt u eenvoudig de tv-luidspreker.

Hoeveel geluidsmodi zijn er beschikbaar?

Vier geluidsmodi: film, muziek, tv en nacht.

Hoe krijg ik de beste wifi-verbinding?

- Zorg ervoor dat uw Wi-Fi-router niet te ver weg is van de soundbar en bij voorkeur in het zicht.
- Veel dataverkeer via het Wi-Fi-netwerk kan de Wi-Fi-prestaties van de soundbar beïnvloeden.

Hoe PASS THRU inschakelen?

- Houd in de slaapstand  5 seconden ingedrukt om het menu te openen en selecteer vervolgens PASS THRU ON.
- PASS THRU wordt alleen automatisch ingeschakeld in de slaapstand als de bron HDMI IN is.

Kas see heliriba võib töötada mis tahes teleriga?

Jah, heliriba ühildub kõigi teleritega, millel on üks järgmistest portidest:

1. ARC/eARC-i toetav HDMI (eelistatud)
2. Optiline heliväljund (TOSLink)
3. Kõrvaklappide väljund

Kui heliriba ja teler on mõlemad sisse lülitatud, on kajaefekt.

Kui kasutate HDMI-ARC-ühendust, kontrollige, kas teleri HDMI-CEC-funktsioon on sisse lülitatud. Seda funktsiooni võib nimetada CEC, Anynet +, SimpLink, BRAVIA Link, EasyLink või VIERA Link*. Optilise ühenduse kasutamisel vaigistage lihtsalt teleri kõlar.

Kui palju helirežiime on saadaval?

Neli helirežiimi - film, muusika, teler ja öö.

Kuidas saada parim WiFi-ühendus?

- Veenduge, et teie WiFi-ruuter ei oleks heliribast liiga kaugel ja eelistatavalt vaateväljas.
- Kõrge andmeliikluse tase üle Wi-Fi võrgu võib mõjutada heliriba WiFi jõudlust.

Kuidas PASS THRU lubada?

- Vajutage unerežiimis menüüsse sisenemiseks 5 sekundit nuppu  ja seejärel valige PASS THRU ON.
- PASS THRU lubatakse unerežiimis automaatselt ainult siis, kui allikaks on HDMI IN.

Чи може ця звукова панель працювати з будь-яким телевізором?

Так, звукова панель сумісна з будь-яким телевізором, який має один із наведених нижче портів:

1. HDMI, що підтримує ARC/eARC (бажано)
2. Оптичний аудіовихід (TOSLink)
3. Вихід для навушників

Коли звукову панель і телевізор увімкнено, виникає ефект відлуння.

Якщо ви використовуєте з'єднання HDMI-ARC, перевірте, чи увімкнено функцію HDMI-CEC на вашому телевізорі. Ця функція може називатися CEC, Anynet +, SimpLink, BRAVIA Link, EasyLink або VIERA Link*. Якщо використовується оптичне підключення, просто вимкніть звук динаміка телевізора.

Скільки доступних режимів звуку?

Чотири режими звуку - фільм, музика, телевізор та ніч.

Як отримати найкраще з'єднання Wi-Fi?

- Переконайтеся, що ваш маршрутизатор Wi-Fi знаходиться не надто далеко від звукової панелі і бажано в прямій видимості.
- Високий рівень передачі даних через мережу Wi-Fi може вплинути на продуктивність звукової панелі Wi-Fi.

Як увімкнути PASS THRU?

- У режимі сну натисніть і утримуйте  протягом 5 секунд, щоб увійти в меню, а потім виберіть PASS THRU ON.
- PASS THRU автоматично вмикається в сплячому режимі лише тоді, коли джерелом є HDMI IN.

FAQ

FI

Voiko tämä äänipalkki toimia minkä tahansa television kanssa?

Kyllä, Sound Bar on yhteensopiva kaikkien televisioiden kanssa, joissa on jokin alla olevista porteista:

1. ARC/eARC: ää tukeva HDMI EE (suositeltava)
2. Optinen äänilähtö (TOSLink)
3. Kuulokelähtö

Kun äänipalkki ja TV ovat molemmat päällä, kaiun vaikutus näkyy.

Jos käytät HDMI-ARC-yhteyttä, tarkista, onko television HDMI-CEC-ominaisuus päällä. Tätä ominaisuutta voidaan kutsua nimellä CEC, Anynet +, SimpLink, BRAVIA Link, EasyLink tai VIERA Link*. Jos käytät optista liitäntää, mykistä TV-kaiutin.

Kuinka monta äänitilaa on käytettävissä?

Neljä äänitilaa - elokuva, musiikki, TV ja yö.

Kuidas saada parim WiFi-ühendus?

- Varmista, että Wi-Fi-reititin ei ole liian kaukana soundbarista ja mieluiten näköyhteydessä.
- Suuri dataliikenne Wi-Fi-verkon kautta voi vaikuttaa äänipalkin Wi-Fi-suorituskykyyn.

Kuinka ottaa PASS THRU käyttöön?

- Siirry valikkoon painamalla lepotilassa  -painiketta 5 sekunnin ajan ja valitse sitten PASS THRU ON.
- PASS THRU otetaan automaattisesti käyttöön lepotilassa vain, kun lähteenä on HDMI IN.

*Kaikki mainitut tekniikan nimet ovat niiden yritysten tavaramerkkejä tai rekisteröityjä tavaramerkkejä.

Cette barre de son fonctionne-t-elle avec n'importe quel téléviseur ?

Oui, cette barre de son est compatible avec tous les téléviseurs qui possèdent l'un des ports ci-dessous :

1. HDMI prenant en charge la fonction ARC/eARC (de préférence)
2. Sortie audio optique (TOSLink)
3. Sortie casque

Lorsque la barre de son et le téléviseur sont tous deux allumés, il y a un effet d'écho.

Si vous utilisez une connexion HDMI-ARC, veuillez vérifier si la fonction HDMI-CEC de votre téléviseur est bien activée. Cette fonction peut porter le nom de CEC, Anynet+, SimpLink, BRAVIA Link, EasyLink ou VIERA Link*. Si vous utilisez une connexion optique, veuillez simplement couper le son du haut-parleur du téléviseur.

Combien de modes sonores sont disponibles ?

Il existe quatre modes sonores : film, musique, TV et nuit.

Comment obtenir la meilleure connexion Wi-Fi ?

- Assurez-vous que votre routeur Wi-Fi n'est pas trop éloigné de la barre de son et, de préférence, en ligne de mire.
- Des niveaux élevés de trafic de données sur le réseau Wi-Fi peuvent affecter les performances Wi-Fi de la barre de son.

Comment activer le PASS THRU?

- En mode veille, appuyez et maintenez  pendant 5 secondes pour entrer dans le menu, puis sélectionnez PASS THRU ON.
- En mode veille, PASS THRU n'est automatiquement activé que lorsque la source est HDMI IN.

Kann diese Soundbar mit jedem Fernseher verwendet werden?

Ja, die Soundbar ist mit jedem Fernsehgerät kompatibel, das über einen der folgenden Anschlüsse verfügt:

1. HDMI unterstützt ARC/eARC (bevorzugt)
2. Optischer Audioausgang (TOSLink)
3. Kopfhörerausgang

Wenn sowohl die Soundbar als auch der Fernseher eingeschaltet sind, tritt ein Echoeffekt auf.

Wenn Sie eine HDMI-ARC-Verbindung verwenden, überprüfen Sie bitte, ob die HDMI-CEC-Funktion Ihres Fernsehgeräts aktiviert ist. Diese Funktion kann als CEC, Anynet +, SimpLink, BRAVIA Link, EasyLink oder VIERA Link* bezeichnet werden. Wenn Sie eine optische Verbindung verwenden, schalten Sie einfach den TV-Lautsprecher stumm.

Wie viele Klangmodi stehen zur Verfügung?

Vier Klangmodi - Film, Musik, Fernsehen und Nacht.

Wie bekomme ich die beste Wi-Fi-Verbindung?

- Stellen Sie sicher, dass Ihr WLAN-Router nicht zu weit von der Soundbar entfernt und vorzugsweise in Sichtweite ist.
- Ein hoher Datenverkehr über das Wi-Fi-Netzwerk kann die Wi-Fi-Leistung der Soundbar beeinträchtigen.

*Alle genannten Technologienamen sind Marken oder eingetragene Marken der jeweiligen Unternehmen.

Wie aktiviere ich PASS THRU?

- Halten Sie im Schlafmodus  5 Sekunden lang gedrückt, um das Menü aufzurufen, und wählen Sie dann PASS THRU ON.
- PASS THRU wird im Ruhemodus nur dann automatisch aktiviert, wenn die Quelle HDMI IN ist.

FAQ

EL

Αυτό το Sound Bar μπορεί να λειτουργήσει με οποιαδήποτε τηλεόραση;

Ναι, το Sound Bar είναι συμβατό με οποιαδήποτε τηλεόραση που διαθέτει μία από τις παρακάτω θύρες:

1. HDMI που υποστηρίζει ARC/eARC (προτιμάται)
2. Οπτική έξοδος ήχου (TOSLink)
3. Έξοδος ακουστικών

Όταν η Sound Bar και η τηλεόραση είναι και οι δύο, υπάρχει ένα ηχώ.

Εάν χρησιμοποιείτε σύνδεση HDMI-ARC, ελέγξτε εάν είναι ενεργοποιημένη η λειτουργία HDMI-CEC της τηλεόρασής σας. Αυτή η δυνατότητα μπορεί να ονομάζεται CEC, Anynet +, SimpLink, BRAVIA Link, EasyLink ή VIERA Link*. Εάν χρησιμοποιείτε οπτική σύνδεση, απλώς απενεργοποιήστε το ηχείο της τηλεόρασης.

Πόσες λειτουργίες ήχου είναι διαθέσιμες;

Τέσσερις λειτουργίες ήχου - Ταινία, Μουσική, Τηλεόραση και Νύχτα.

Πώς μπορώ να αποκτήσω την καλύτερη σύνδεση Wi-Fi;

- Βεβαιωθείτε ότι ο δρομολογητής Wi-Fi δεν απέχει πολύ από τη γραμμή ήχου και κατά προτίμηση από την οπτική γωνία.
- Τα υψηλά επίπεδα κυκλοφορίας δεδομένων μέσω του δικτύου Wi-Fi μπορούν να επηρεάσουν την απόδοση του Wi-Fi στη γραμμή ήχου.

Πώς να ενεργοποιήσετε το PASS THRU;

- Σε κατάσταση αναστολής λειτουργίας, πατήστε παρατεταμένα το  για 5 δευτερόλεπτα για να μείψτε στο μενού και, στη συνέχεια, επιλέξτε PASS THRU ON.
- Το PASS THRU θα ενεργοποιηθεί αυτόματα σε κατάσταση αναστολής λειτουργίας μόνο όταν η πηγή είναι HDMI IN.

*Όλα τα ονόματα τεχνολογίας που αναφέρονται είναι εμπορικά σήματα ή σήματα κατατεθέντα των αντίστοιχων εταιρειών τους.

Ez a hangszóró bármilyen TV-vel működhet?

Igen, a Hangszóró kompatibilis minden olyan tévével, amely rendelkezik az alábbi portok egyikével:

1. Az ARC/eARC-et támogató HDMI (előnyben részesített)
2. Optikai hangkimenet (TOSLink)
3. Fejhallgató kimenet

Ha a Hangszóró és a TV egyaránt be van kapcsolva, visszhang hatás érhető el.

Ha HDMI-ARC kapcsolatot használ, ellenőrizze, hogy a TV-készülék HDMI-CEC funkciója be van-e kapcsolva. Ezt a funkciót nevezhetjük CEC, Anynet +, SimpLink, BRAVIA Link, EasyLink vagy VIERA Link* névnek. Optikai kapcsolat használata esetén egyszerűen némi távolságot tartson a TV hangszórójától.

Hány hangmód áll rendelkezésre?

Négy hangmód - Film, Zene, TV és Éjszakai.

Hogyan érhetem el a legjobb Wi-Fi-kapcsolatot?

- Győződjön meg arról, hogy a Wi-Fi útválasztó nincs túl messze a hangszórótól és lehetőleg látótávolságban.
- A magas szintű adatforgalom a Wi-Fi hálózaton keresztül befolyásolhatja a hangszóró Wi-Fi teljesítményét.

*Az összes említett technológiai név az adott vállalat védjegye vagy bejegyzett védjegye.

Hogyan lehet engedélyezni a PASS THRU -t?

- Alvó módban nyomja meg és tartsa lenyomva az  gombot 5 másodpercig a menübe való belépéshez, majd válassza a PASS THRU ON lehetőséget.
- A PASS THRU alvó üzemmódban automatikusan bekapcsol, ha a forrás HDMI IN.

FAQ

IT

Questa soundbar può funzionare con qualsiasi TV?

Sì, la soundbar è compatibile con qualsiasi TV dHDMI ta di una delle porte seguenti:

1. HDMI che supporta ARC/eARC (preferito)
2. Uscita audio ottica (TOSLink)
3. Uscita cuffie

Quando la soundbar e la TV sono entrambe accese, si verifica un effetto eco.

Se si utilizza la connessione HDMI-ARC, verificare se la funzione HDMI-CEC della TV è attivata. Questa funzione può essere chiamata CEC, Anynet +, SimpLink, BRAVIA Link, EasyLink o VIERA Link*. Se si utilizza la connessione ottica, disattivare semplicemente l'audio dell'altoparlante del televisore.

Quante modalità audio sono disponibili?

Quattro modalità audio: film, musica, TV e notte.

Come ottengo la migliore connessione Wi-Fi?

- Assicurati che il tuo router Wi-Fi non sia troppo lontano dalla soundbar e preferibilmente in linea di vista.
- Livelli elevati di traffico dati sulla rete Wi-Fi possono influire sulle prestazioni Wi-Fi della soundbar.

*Tutti i nomi di tecnologia citati sono marchi o marchi registrati delle rispettive società..

Come abilitare PASS THRU?

- In modalità di sospensione, tenere premuto  per 5 secondi per accedere al menu, quindi selezionare PASS THRU ON.
- PASS THRU verrà abilitato automaticamente in modalità di sospensione solo quando la sorgente è HDMI IN.

Vai šī skaņas josla var darboties ar jebkuru televizoru?

Jā, skaņas josla ir saderīga ar jebkuru televizoru, kuram ir kāds no zemāk redzamajiem portiem:

1. HDMI, kas atbalsta ARC/eARC (vēlams)
2. Optiskā audio izeja (TOSLink)
3. Austiņu izeja

Kad skaņas josla un televizors ir ieslēgti, rodas atbalss efekts.

Ja izmantojat HDMI-ARC savienojumu, lūdzu, pārbaudiet, vai televizorā ir ieslēgta HDMI-CEC funkcija. Šo funkciju var saukt par CEC, Anynet +, SimpLink, BRAVIA Link, EasyLink vai VIERA Link*. Ja izmantojat optisko savienojumu, vienkārši izslēdziet televizora skaļruni.

Cik skaņas režīmi ir pieejami?

Četri skaņas režīmi - Filma, Mūzika, TV un Nakts.

Kā iegūt vislabāko Wi-Fi savienojumu?

- Pārliecinieties, ka jūsu Wi-Fi maršrutētājs nav pārāk tālu no skaņas joslas un, vēlams, redzeslokā.
- Augsts datu plūsmas līmenis, izmantojot Wi-Fi tīklu, var ietekmēt skaņas joslas Wi-Fi veiktspēju.

Kā iespējot PASS THRU?

- Miega režīmā nospiediet un 5 sekundes turiet nospiešanu , lai atvērtu izvēlni, pēc tam izvēlieties PASS THRU ON.
- PASS THRU miega režīmā tiks automātiski iespējots tikai tad, ja avots ir HDMI IN.

*Visi minētie tehnoloģiju nosaukumi ir attiecīgo uzņēmumu preču zīmes vai reģistrētas preču zīmes.

Ar ši garso juosta gali veikti su bet kuriuo televizoriumi?

Taip, garso juosta yra suderinama su bet kuriuo televizoriumi, turinčiu vieną iš žemiau pateiktų priedavų:

1. HDMI, palaikantis ARC/eARC (pageidautina)
2. Optinis garso išvestis (TOSLink)
3. Ausinių išvestis

Kai įjungta garso juosta ir televizorius, atsiranda aido efektas.

Jei naudojate HDMI-ARC jungtį, patikrinkite, ar jūsų televizoriaus HDMI-CEC funkcija įjungta. Ši funkcija gali būti vadinama „CEC“, „Anynet +“, „SimpLink“, „BRAVIA Link“, „EasyLink“ arba „VIERA Link“*. Jei naudojate optinį ryšį, tiesiog nutildykite televizoriaus garsiakalbį.

Kiek garso režimų yra?

Keturi garso režimai - filmas, muzika, televizorius ir naktis.

Kaip gauti geriausią „Wi-Fi“ ryšį?

- Įsitinkinkite, kad jūsų „Wi-Fi“ maršrutizatorius nėra per toli nuo garso juostos ir, pageidautina, būtų matomas.
- Didelis duomenų srautas per „Wi-Fi“ tinklą gali paveikti garso juostos „Wi-Fi“ veikimą.

Kaip įjungti PASS THRU?

- Miego režimu paspauskite ir palaikykite  5 sekundes, kad įeitumėte į meniu, tada pasirinkite PASS THRU ON.
- PASS THRU automatiškai įjungiamas miego režimu tik tada, kai šaltinis yra HDMI IN.

*Visi paminėti technologijų pavadinimai yra atitinkamų bendrovių prekių ženklai arba registruoti prekių ženklai.

Дали овој звук може да работи со кој било телевизор?

Да, звучната лента е компатибилна со кој било телевизор што има една од портите подолу:

1. HDMI кој го поддржува ARC/eARC (претпочитано)
2. Оптички аудио излез (TOSLink)
3. Излез на слушалки

Кога звукот и телевизорот се вклучени, има ехо-ефект.

Јако користите HDMI-ARC врска, проверете дали е вклучена одликата HDMI-CEC на вашиот телевизор. Оваа одлика може да се нарече CEC, Anynet +, SimpLink, BRAVIA Link, EasyLink или VIERA Link*. Ако користите оптичка врска, едноставно исклучете го звучникот на ТВ.

Колку режими на звук се достапни?

Четири режими на звук - филм, музика, ТВ и ноќ.

Како да ја добијам најдобрата Wi-Fi врска?

- Осигурете се дека вашиот рутер за Wi-Fi не е далеку од звучната лента и по можност во видното поле.
- Високи нивоа на сообраќај на податоци преку Wi-Fi мрежа може да влијаат на перформансите на Wi-Fi на звучната лента.

Како да овозможите PASS THRU?

- Во режим на мирување, притиснете и држете  5 секунди за да влезете во менито, потоа изберете PASS THRU ON.
- PASS THRU автоматски ќе се вклучи во режим на мирување само кога изворот е HDMI IN.

*Сите споменати имиња на технологија се трговски марки или регистрирани трговски марки на нивните компании.

FAQ

NO

Kan denne Sound Bar fungere med hvilken som helst TV?

Ja, Sound Bar er kompatibel med alle TV-er som har en av portene nedenfor:

1. HDMI som støtter ARC/eARC (foretrukket)
2. Optisk lydutgang (TOSLink)
3. Hodetelefonutgang

Når Sound Bar og TV begge er på, er det en ekkoeffekt.

Hvis du bruker HDMI-ARC-tilkobling, må du sjekke om HDMI-CEC-funksjonen på TV-en din er slått på. Denne funksjonen kan kalles CEC, Anynet +, SimpLink, BRAVIA Link, EasyLink eller VIERA Link*. Hvis du bruker optisk tilkobling, må du bare dempe TV-høytaleren.

Hvor mange lydmoduser er tilgjengelige?

Fire lydmodi - film, musikk, TV og natt.

Hvordan får jeg den beste Wi-Fi-tilkoblingen?

- Forsikre deg om at Wi-Fi-ruteren ikke er så langt unna lydlinjen og helst i synsfelt.
- Høye nivåer av datatrafikk over Wi-Fi-nettverket kan påvirke lydlinjens Wi-Fi-ytelse.

Hvordan aktivere PASS THRU?

- I hvilemodus, trykk og hold  i 5 sekunder for å gå til menyen, og velg PASS THRU ON.
- PASS THRU blir automatisk aktivert i hvilemodus bare når kilden er HDMI IN.

*Alle nevnte teknologinavn er varemerker eller registrerte varemerker for deres respektive selskaper.

Czy ten soundbar może współpracować z każdym telewizorem?

Tak, głośnik w formie listwy jest zgodny z każdym telewizorem wyposażonym w jeden z poniższych portów:

1. HDMI obsługujący ARC/eARC (preferowane)
2. Optyczne wyjście audio (TOSLink)
3. Wyjście słuchawkowe

Gdy soundbar i telewizor są włączone, występuje efekt echa.

Jeśli korzystasz z połączenia HDMI-ARC, sprawdź, czy funkcja HDMI-CEC w telewizorze jest włączona. Ta funkcja może nazywać się CEC, Anynet +, SimpLink, BRAVIA Link, EasyLink lub VIERA Link*. Jeśli korzystasz z połączenia optycznego, po prostu wycisz głośnik telewizora.

Ile trybów dźwięku jest dostępnych?

Cztery tryby dźwięku - film, muzyka, telewizja i noc.

Jak uzyskać najlepsze połączenie Wi-Fi?

- Upewnij się, że router Wi-Fi nie znajduje się zbyt daleko od głośnika, a najlepiej na linii wzroku.
- Wysoki poziom ruchu danych w sieci Wi-Fi może wpływać na wydajność Wi-Fi soundbara

*Wszystkie wymienione nazwy technologii są znakami towarowymi lub zastrzeżonymi znakami towarowymi odpowiednich firm.

Jak włączyć PASS THRU?

- W trybie uśpienia naciśnij i przytrzymaj  przez 5 sekund, aby wejść do menu, a następnie wybierz PASS THRU ON.
- Funkcja PASS THRU zostanie automatycznie włączona w trybie uśpienia tylko wtedy, gdy źródłem jest HDMI IN.

FAQ

PT

Esta barra de som pode funcionar com qualquer TV?

Sim, o Sound Bar é compatível com qualquer TV que tenha uma das portas abaixo:

1. HDMI apoiando ARC/eARC (preferencial)
2. Saída ótica de áudio (TOSLink)
3. Saída de fone de ouvido

Quando o Sound Bar e a TV estão ligados, há um efeito de eco.

Se você usar uma conexão HDMI-ARC, verifique se o recurso HDMI-CEC da sua TV está ativado. Este recurso pode ser denominado CEC, Anynet +, SimpLink, BRAVIA Link, EasyLink ou VIERA Link*. Se estiver usando uma conexão óptica, basta silenciar o alto-falante da TV.

Quantos modos de som estão disponíveis?

Quatro modos de som - Filme, Música, TV e Noite.

Como obtenho a melhor conexão Wi-Fi?

- Certifique-se de que seu roteador Wi-Fi não esteja muito longe da barra de som e, de preferência, na linha de visão.
- Altos níveis de tráfego de dados na rede Wi-Fi podem afetar o desempenho do Wi-Fi da barra de som.

Como habilitar o PASS THRU?

- No modo de hibernação, pressione e segure  por 5 segundos para entrar no menu e selecione PASS THRU ON.
- PASS THRU será ativado automaticamente no modo de hibernação somente quando a fonte for HDMI IN.

*Todos os nomes de tecnologia mencionados são marcas comerciais ou registradas de suas respectivas empresas.

Această Sound Bar poate funcționa cu orice televizor?

Da, Sound Bar este compatibil cu orice televizor care are unul dintre porturile de mai jos:

1. HDMI care susține ARC/eARC (preferat)
2. Ieșire audio optică (TOSLink)
3. Ieșire casti

Când bara de sunet și televizorul sunt aprinse, există un efect de ecou.

Dacă utilizați conexiunea HDMI-ARC, vă rugăm să verificați dacă funcția HDMI-CEC a televizorului este activată. Această caracteristică poate fi numită CEC, Anynet +, SimpLink, BRAVIA Link, EasyLink sau VIERA Link*. Dacă utilizați conexiune optică, pur și simplu dezactivați difuzorul TV.

Câte moduri de sunet sunt disponibile?

Patru moduri de sunet - Film, Muzică, TV și Noapte.

Cum obțin cea mai bună conexiune Wi-Fi?

- Asigurați-vă că routerul Wi-Fi nu este prea departe de bara de sunet și, de preferință, în linia vizuală.
- Nivelurile ridicate de trafic de date prin rețeaua Wi-Fi pot afecta performanța Wi-Fi a barei de sunet.

Cum se activează PASS THRU?

- În modul de repaus, țineți apăsat  timp de 5 secunde pentru a intra în meniul, apoi selectați PASS THRU ON.
- PASS THRU va fi activat automat în modul sleep doar când sursa este HDMI IN.

Эта звуковая панель работает с любым телевизором?

Да, звуковая панель совместима с любым телевизором, имеющим один из перечисленных ниже портов:

1. HDMI с поддержкой ARC/eARC (предпочтительно)
2. Оптический аудиовыход (TOSLink)
3. Выход на наушники

Когда звуковая панель и телевизор включены, возникает эффект эха.

Если вы используете соединение HDMI-ARC, пожалуйста, проверьте, включена ли функция HDMI-CEC на вашем телевизоре. Эта функция может называться CEC, Anynet+, SimpLink, BRAVIA Link, EasyLink или VIERA Link*. При использовании оптического подключения просто отключите громкоговоритель телевизора.

Сколько звуковых режимов доступно?

Четыре звуковых режима - Кино, Музыка, телевизор и Ночь.

Как мне получить лучшее подключение к Wi-Fi?

- Убедитесь, что ваш маршрутизатор Wi-Fi находится не слишком далеко от звуковой панели и предпочтительно в прямой видимости.

- Высокий уровень трафика данных по сети Wi-Fi может повлиять на производительность Wi-Fi звуковой панели.

Как включить PASS THRU?

- В спящем режиме нажмите и удерживайте  в течение 5 сек. для входа в меню, затем выберите PASS THRU ON.
- PASS THRU будет автоматически включен в спящем режиме только тогда, когда источником является HDMI IN.

*Все упомянутые названия технологий являются товарными знаками или зарегистрированными товарными знаками соответствующих компаний.

Da li ovaj Sound Bar radi s bilo kojim televizorom?

Da, Sound Bar je kompatibilan sa bilo kojim televizorom koji ima jedan od donjih priključaka:

1. HDMI koji podržava ARC/eARC (poželjno)
2. Optički audio izlaz (TOSLink)
3. Izlaz slušalica

Kada su zvučna traka i TV uključeni, javlja se eho efekt.

Ako koristite HDMI-ARC vezu, provjerite je li funkcija HDMI-CEC na vašem televizoru uključena. Ova se funkcija može nazvati CEC, Anynet +, SimpLink, BRAVIA Link, EasyLink ili VIERA Link*. Ako koristite optičku vezu, jednostavno isključite zvučnik televizora.

Koliko je dostupnih načina zvuka?

Četiri načina zvuka - film, muzika, TV i noć.

Kako mogu dobiti najbolju Wi-Fi vezu?

- Osigurajte da vaš Wi-Fi usmjerivač nije previše udaljen od zvučne trake i po mogućnosti u vidnom polju.
- Visok nivo podatkovnog prometa preko Wi-Fi mreže može utjecati na Wi-Fi performanse zvučne trake.

Kako omogućiti PASS THRU?

- U režimu spavanja pritisnite i držite  5 sekundi da biste ušli u meni, a zatim izaberite PASS THRU ON.
- PASS THRU će se automatski omogućiti u režimu spavanja samo kada je izvor HDMI IN.

* Sva navedena tehnološka imena zaštitni su znaci ili registrovani zaštitni znaci njihovih kompanija.

Môže tento Sound Bar fungovať s akýmkoľvek televízorom?

Áno, Sound Bar je kompatibilný s akýmkoľvek televízorom, ktorý má jeden z portov uvedených nižšie:

1. HDMI podporujúce ARC/eARC (preferované)
2. Optický zvukový výstup (TOSLink)
3. Výstup na slúchadlá

Keď sú Sound Bar a TV zapnuté, dôjde k efektu ozveny.

Ak používate pripojenie HDMI-ARC, skontrolujte, či je na vašom televízore zapnutá funkcia HDMI-CEC. Táto funkcia sa môže nazývať CEC, Anynet +, SimpLink, BRAVIA Link, EasyLink alebo VIERA Link*. Ak používate optické pripojenie, jednoducho stlmte reproduktor TV.

Kolko zvukových režimov je k dispozícii?

Štyri zvukové režimy - Film, Hudba, TV a Noc.

Ako získam najlepšie pripojenie Wi-Fi?

- Uistite sa, že váš smerovač Wi-Fi nie je príliš ďaleko od zvukového pruhu a najlepšie v zornom poli.
- Vysoká úroveň dátového prenosu cez sieť Wi-Fi môže ovplyvniť výkon Wi-Fi zvukového panela.

Ako povoliť PASS THRU?

- V režime spánku vstúpte do ponuky stlačením a podržaním  na 5 sekúnd, potom zvolte PASS THRU ON.
- PASS THRU sa automaticky aktivuje v režime spánku, iba ak je zdrojom HDMI IN.

Ali lahko ta zvočna vrstica deluje s katerim koli televizorjem?

Da, zvočna vrstica je združljiva s katerim koli televizorjem, ki ima eno od spodnjih vrat:

1. HDMI, ki podpira ARC/eARC (prednostno)
2. Optični avdio izhod (TOSLink)
3. Izhod za slušalke

Ko sta zvočna vrstica in televizor vklopljeni, pride do odmeva.

Če uporabljate povezavo HDMI-ARC, preverite, ali je funkcija televizorja HDMI-CEC vklopljena. Ta funkcija se lahko imenuje CEC, Anynet +, SimpLink, BRAVIA Link, EasyLink ali VIERA Link*. Če uporabljate optično povezavo, preprosto utišajte zvočnik televizorja.

Koliko zvočnih načinov je na voljo?

Štirje zvočni načini - Film, Glasba, TV in Noč.

Kako najdem najboljšo povezavo Wi-Fi?

- Poskrbite, da usmerjevalnik Wi-Fi ni preveč oddaljen od zvočne vrstice in po možnosti v vidnem polju.
- Visoka raven podatkovnega prometa prek omrežja Wi-Fi lahko vpliva na zmogljivost Wi-Fi zvočne vrstice.

Kako omogočiti PASS THRU?

- V načinu mirovanja pritisnite in zadržite  za 5 sekund, da odprete meni, nato izberite PASS THRU ON.
- PASS THRU bo v načinu mirovanja samodejno omogočen le, če je vir HDMI IN.

¿Esta barra de sonido sirve para cualquier tipo de televisor?

Sí, la barra de sonido es compatible con cualquier televisor que cuenta con uno de los puertos siguientes:

1. HDMI compatible con ARC/eARC (preferido)
2. Salida de audio óptica (TOSLink)
3. Salida de auriculares

Cuando la barra de sonido y el televisor están encendidos, tiene aquí un efecto de eco.

Si usa la conexión HDMI-ARC, compruebe si la función HDMI-CEC de su televisor está encendida.

Esta característica se denomina CEC, Anynet +, SimpLink, BRAVIA Link, EasyLink o VIERA Link *.

Si usa una conexión óptica, silencie el altavoz del televisor simplemente.

¿Cuántos modos de sonido disponibles para usar?

Cuatro modos de sonido: Película, Música, TV y Noche.

¿Cómo logro la mejor conexión de Wi-Fi?

- Asegúrese de que su enrutador Wi-Fi no esté demasiado lejos de la barra de sonido y preferiblemente en el campo visual.

- Los altos niveles de tráfico de datos mediante la red Wi-Fi pueden tener lugar la influencia del rendimiento de Wi-Fi de la barra de sonido.

¿Cómo habilitar PASS THRU?

- En el modo de suspensión, mantenga pulsado  por 5 segundos para acceder al menú, luego seleccione PASS THRU ON (PASS THRU ACTIVADO).
- PASS THRU se habilitará automáticamente en modo de suspensión solo cuando la fuente es HDMI IN.

* Todos los nombres de tecnología mencionados son marcas comerciales o marcas comerciales registradas de sus respectivas empresas.

FAQ

SV

Kan denna Sound Bar fungera med vilken TV som helst?

Ja, Sound Bar är kompatibel med alla TV-apparater som har någon av portarna nedan:

1. HDMI som stöder ARC/eARC (föredras)
2. Optisk ljudutgång (TOSLink)
3. Hörlursutgång

När Sound Bar och TV är på är det en ekoeffekt.

Om du använder HDMI-ARC-anslutning, kontrollera om HDMI-CEC-funktionen på din TV är påslagen. Denna funktion kan kallas CEC, Anynet +, SimpLink, BRAVIA Link, EasyLink eller VIERA Link*. Om du använder optisk anslutning, stänger du bara av TV-högtalaren.

Hur många ljudlägen är tillgängliga?

Fyra ljudlägen - film, musik, TV och natt.

Hur får jag den bästa Wi-Fi-anslutningen?

- Se till att din Wi-Fi-router inte är för långt borta från ljudfältet och helst i sikte.
- Höga datatrafiknivåer över Wi-Fi-nätverket kan påverka ljudfältets Wi-Fi-prestanda.

Hur aktiverar jag PASS THRU?

- I viloläge, tryck och håll inne  i 5 sekunder för att öppna menyn och välj sedan PASS THRU ON.
- PASS THRU aktiveras automatiskt endast i viloläge när källan är HDMI IN.

*Alla nämnda teknologinamn är varumärken eller registrerade varumärken som tillhör respektive företag.

Bu Sound Bar herhangi bir TV ile çalışabilir mi?

Evet, Sound Bar aşağıdaki bağlantı noktalarından birine sahip herhangi bir TV ile uyumludur:

1. ARC/eARC'yi destekleyen HDMI (tercih edilir)
2. Optik ses çıkışı (TOSLink)
3. Kulaklık çıkışı

Hem Sound Bar hem de TV açıkken, bir yankı efekti vardır.

HDMI-ARC bağlantısı kullanıyorsanız, lütfen TV'nizin HDMI-CEC özelliğinin açık olup olmadığını kontrol edin. Bu özellik CEC, Anynet +, SimpLink, BRAVIA Link, EasyLink veya VIERA Link* olarak adlandırılabilir. Optik bağlantı kullanıyorsanız, TV hoparlörünün sesini kapatmanız yeterlidir.

Kaç ses modu mevcuttur?

Dört ses modu - Film, Müzik, TV ve Gece.

En iyi Wi-Fi bağlantısını nasıl elde ederim?

- Wi-Fi yönlendiricinizin sound bar'dan çok uzakta olmadığından ve tercihen görüş alanında olmadığından emin olun.
- Wi-Fi ağı üzerinden yüksek düzeyde veri trafiği, ses çubuğu Wi-Fi performansını etkileyebilir.

PASS THRU nasıl etkinleştirilir?

- Uyku modunda, menüye girmek için  düğmesini 5 saniye basılı tutun, ardından PASS THRU ON ögesini seçin.
- PASS THRU, yalnızca kaynak HDMI IN olduğunda uyku modunda otomatik olarak etkinleştirilecektir.

*Bahsedilen tüm teknoloji isimleri, ilgili şirketlerin ticari markaları veya tescilli ticari markalarıdır.

WE ARE READY TO HELP

contact us first
with any questions



TCL SUPPORT:
www.tcl.com



The Adopted Trademarks HDMI, HDMI High-Definition Multimedia Interface, and the HDMI Logo are trademarks or registered trademarks of HDMI Licensing Administrator, Inc. in the United States and other countries.



The Bluetooth® word mark and logos are registered trademarks owned by Bluetooth SIG, Inc. and any use of such marks by TTE Corporation is under license. Other trademarks and trade names are those of their respective owners.



Dolby, Dolby Atmos, and the double-D symbol are registered trademarks of Dolby Laboratories Licensing Corporation. Manufactured under license from Dolby Laboratories. Confidential unpublished works. Copyright © 2012–2021 Dolby Laboratories. All rights reserved.