

TCL

TS8212

2.1.2 Channel Dolby Atmos Sound Bar with Wireless Subwoofer Quick Start Guide



English | Albanian | Bulgarian | Croatian | Czech | Danish | Dutch | Estonian | Finnish | French | German | Greek | Hungarian | Italian | Latvian | Lithuanian | Macedonian | Norwegian | Polish | Portuguese | Romanian | Russian | Serbian | Slovak | Slovene | Spanish | Swedish | Turkish | Ukranian

1



EN Make sure you read all the safety information before you use this product.

SQ Sigurohuni që të lexoni të gjithë informacionin e sigurisë përpara se të përdorni produktin.

BG Преди да използвате продукта, задължително прочетете всички инструкции за безопасност.

HR Obavezno pročitajte sve sigurnosne informacije prije korištenja ovog proizvoda.

CS Před použitím tohoto výrobku si přečtěte všechny bezpečnostní informace.

DA Læs alle sikkerhedsoplysninger, før du bruger produktet.

NL Zorg ervoor dat u alle veiligheidsinformatie leest voordat u dit apparaat gebruikt.

ET Enne seadme kasutamist lugege kindlasti kõiki ohutuseeskirju.

FI Lue kaikki turvallisuusohjeet ennen tuotteen käyttöä.

FR Assurez-vous d'avoir lu toutes les informations relatives à la sécurité avant d'utiliser cet appareil.

DE Vergewissern Sie sich, dass Sie sämtliche Sicherheitshinweise gelesen haben, bevor Sie dieses Produkt verwenden.

EL Βεβαιώστε ότι έχετε διαβάσει όλες τις πληροφορίες ασφαλείας πριν χρησιμοποιήσετε αυτό το προϊόν.

HU A készülék használatba vétele előtt olvassa el az összes biztonsági előírást.

IT Assicurarsi di aver letto tutte le informazioni sulla sicurezza prima di utilizzare questo prodotto.

LV Pirms produkta lietošanas noteikti izlasiet visu drošības informāciju.

LT Prieš pradėjami naudoti šį gaminį, būtinai perskaitykite visus saugos nurodymus.

MK Погрнете се од ги прочитате сите безбедносни информации пред да го користите овој производ.

NO Sørg for å lese alle sikkerhetsinstruksjonene for du bruker produktet.

PL Przed użyciem produktu należy dokładnie przeczytać wszystkie wskazówki dotyczące bezpieczeństwa.

PT Certifique-se de ler todas as informações de segurança antes de usar este produto.

RO Asigurați-vă că ați citit toate informațiile de siguranță înainte de a utiliza acest produs.

RU Прежде чем приступить к эксплуатации устройства, прочтите все инструкции по безопасности.

SR Obavezno pročitajte sve informacije o bezbednosti pre upotrebe ovog proizvoda.

SK Pred použitím tohto produktu si prečítajte všetky bezpečnostné informácie.

SL Zagotovite, da ste pred uporabo tega izdelka prebrali vse varnostne informacije.

ES Asegúrese de leer toda la información de seguridad antes de utilizar este producto.

SV Se till att du läser all säkerhetsinformation innan du använder produkten.

TR Bu ürünü kullanmadan önce tüm güvenlik bilgilerini okudüğünüzden emin olun.

UA Уважно ознайомтеся із усією інформацією стосовно техніки безпеки перед використанням пристрою.

A

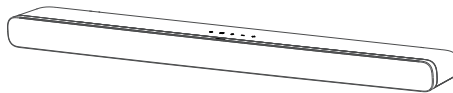

B



C x 2



D

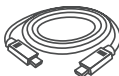

E



F x 2



G x 2

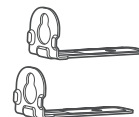

H x 2



I x 2



J x 2



K

Safety
instructions

L



M

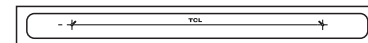

2a



A

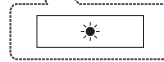
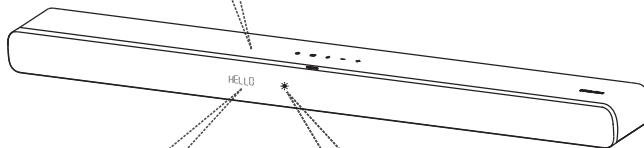
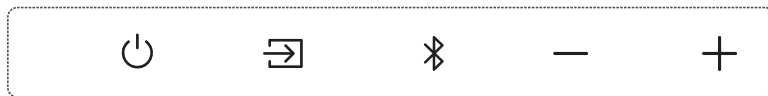
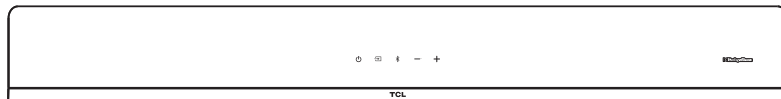
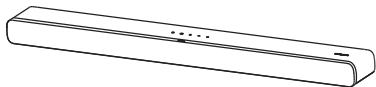

2b



A

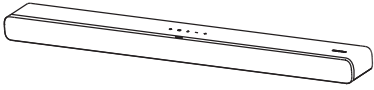

B

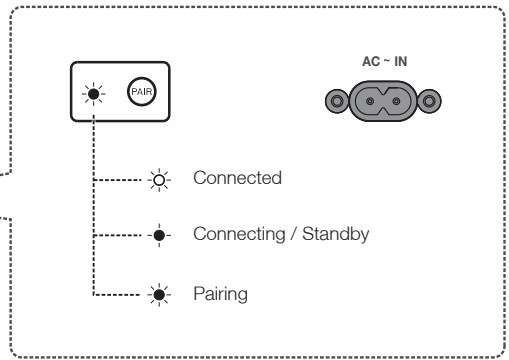
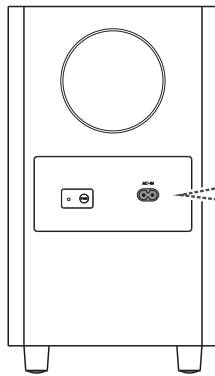
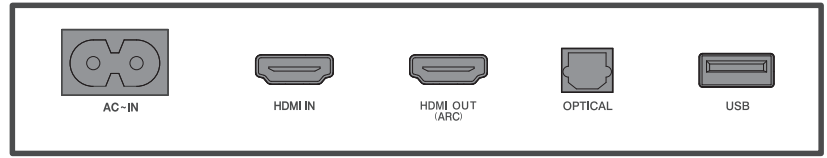
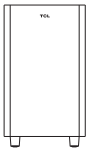

3a



A

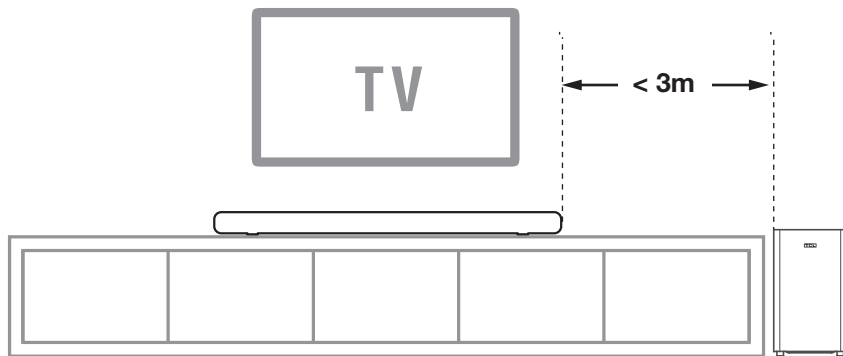
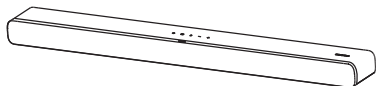

3b



M

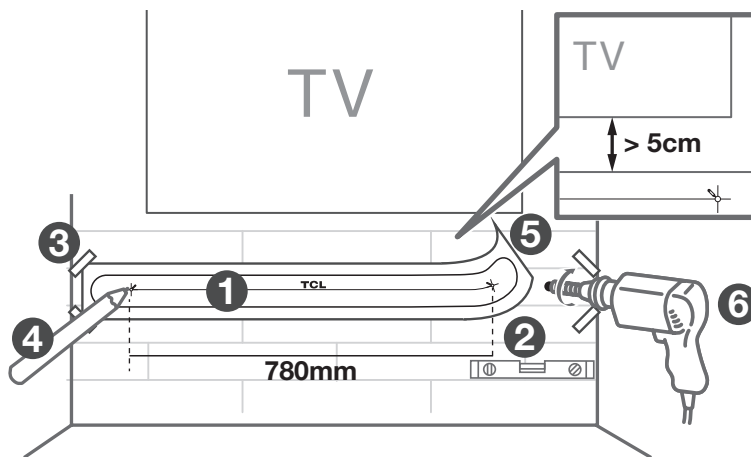
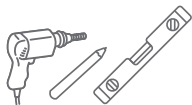
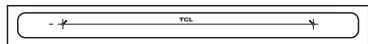

3b



H



I



J

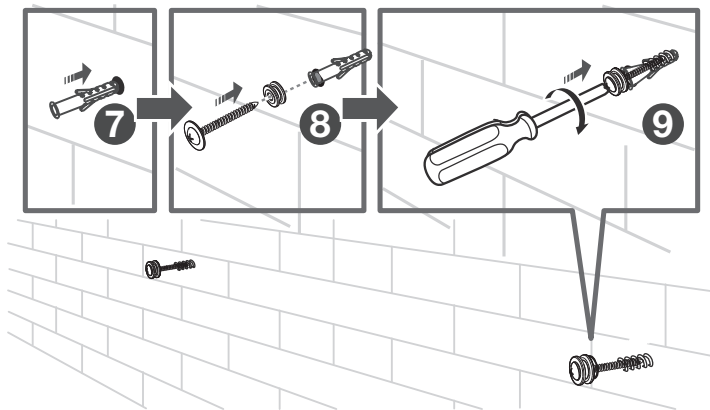

3b



A

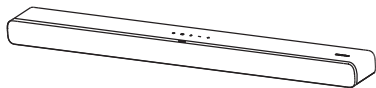

G

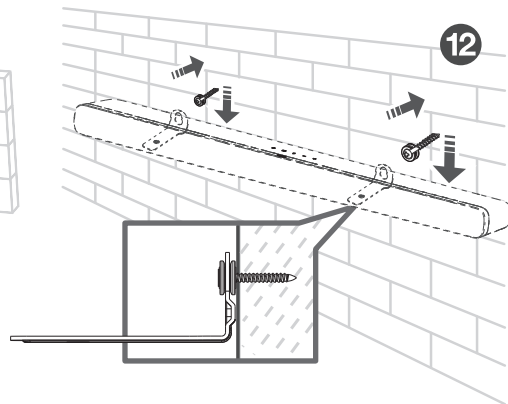
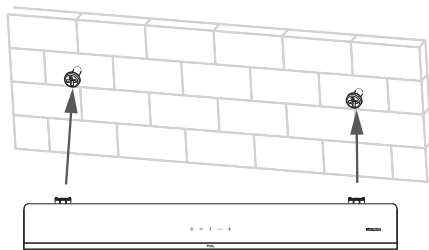
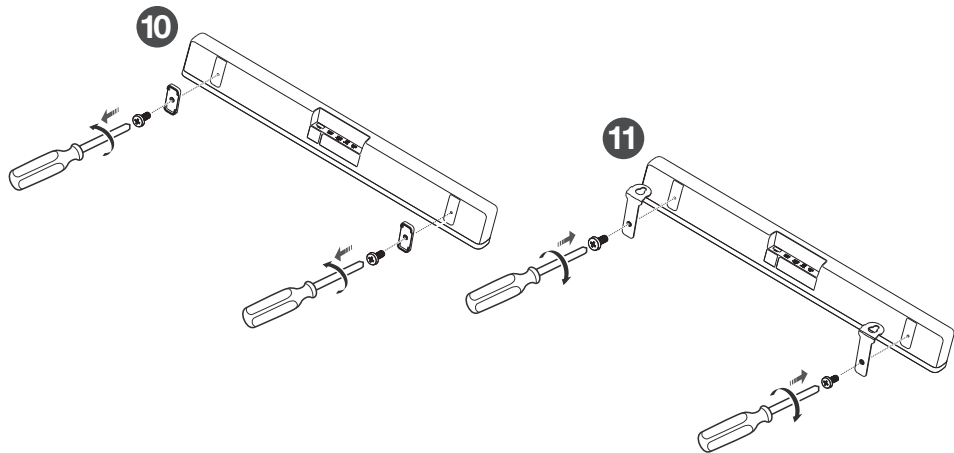
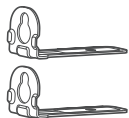



D

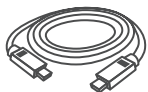

EN The most preferred connection options:

SQ Opsionet më të preferuara të lidhjes janë:

BG Препоръчителни варианти за свързване:

HR Najpoželjniji mogućnosti povezivanja:

CS Nejvhodnější možnosti připojení:

DA Foretrukne tilslutninger:

NL De meest geprefereerde verbindingsopties:

ET Kõige eelistatumad ühendused:

FI Suosituin yhteysvaihtoehdot:

FR Connexions à privilégier :

DE Die beliebtesten Anschlussarten:

EL Οι πιο προτιμώμενες επιλογές σύνδεσης:

HU A leginkább javasolt csatlakoztatási lehetőségek:

IT Le opzioni di collegamento preferite:

LV Ieteicamās savienojumu opcijas:

LT Priimtinausias ryšio galimybės:

MK Претпочитани опции за поврзување:

NO Tilkoblingsvalgene som oftest foretrekkes:

PL Najbardziejziej preferowane opcje połączeń:

PT As opções de ligação mais comuns:

RO Cele mai preferate opțiuni de conectare:

RU Предпочтительные варианты подключения:

SR Najpoželjniji načini povezivanja:

SK Najpreferovanejšie možnosti pripojenia:

SL Najbolj priljubljene možnosti povezave:

ES Opciones de conexión preferidas:

SV De mest föredragna anslutningsalternativen:

TR En çok kullanılan bağlantılar:

UA Найкращі опції з'єднання:

1) HDMI (ARC); 2) Optical

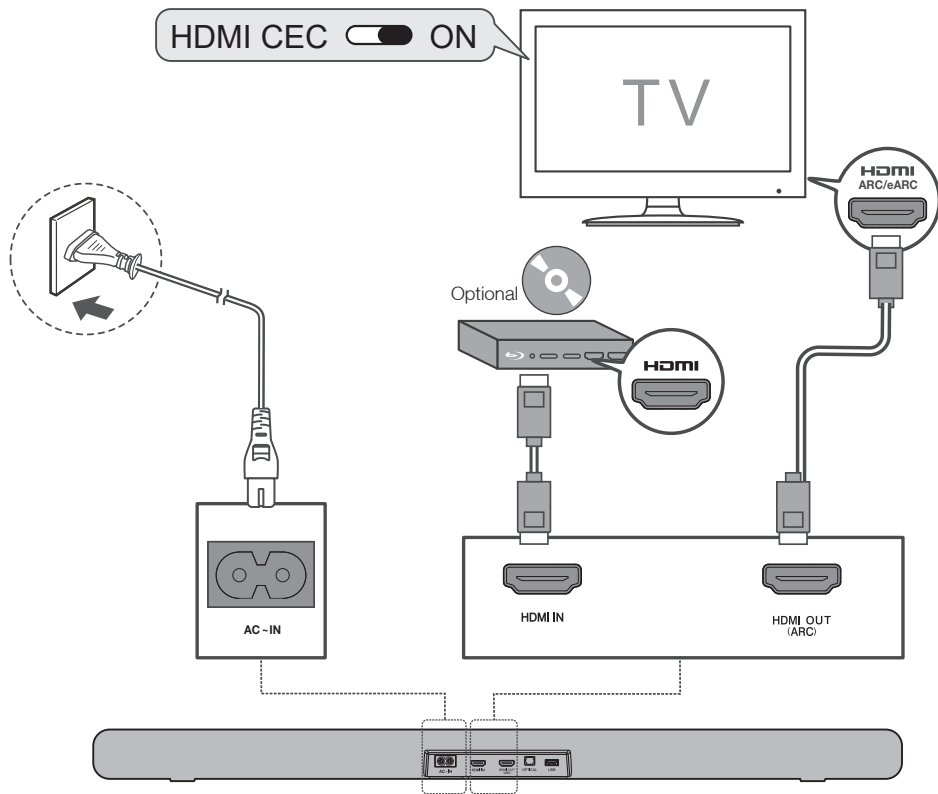

4b



D

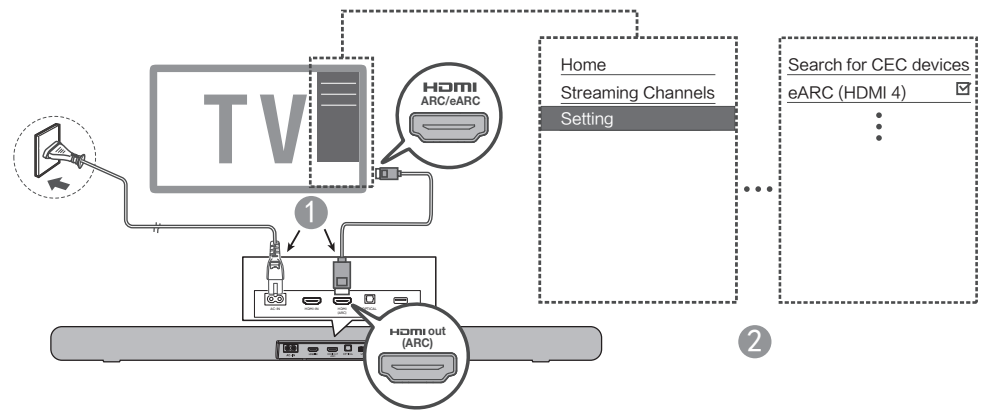
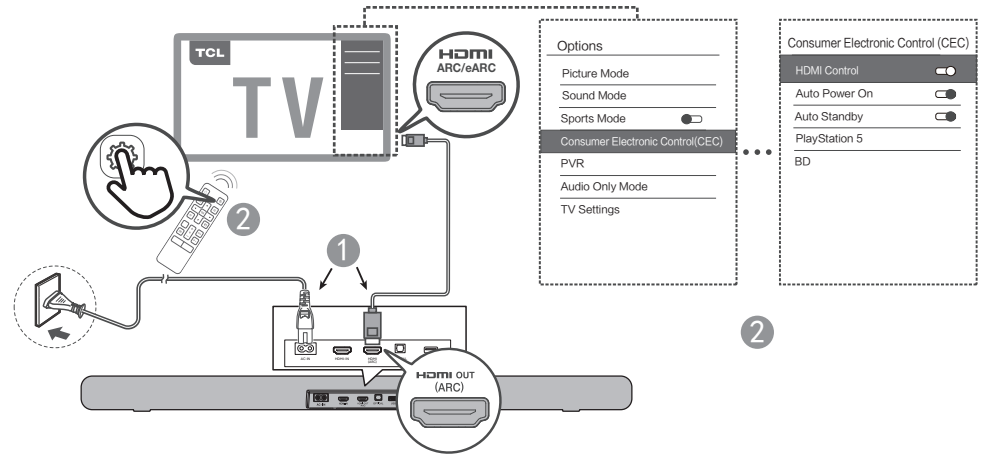
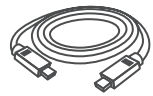

4c



- EN** This cable is sold separately.
SQ Ky kabëll shitet veçmas.
BG Този кабел се продава отделно.
HR Ovaj se kabel prodaje zasebno.
CS Tento kabel se prodává samostatně.
DA Dette kabel sælges separat.
NL Deze kabel wordt apart verkocht.
ET Seda kaablit müüakse eraldi.
FI Kaapeli myydään erikseen.
FR Ce câble est vendu séparément.
DE Dieses Kabel wird separat verkauft.
EL Αυτό το καλώδιο πωλείται ξεχωριστά.
HU Ezt a kábelt külön értékesítik.
IT Questo cavo è venduto separatamente.
LV Šis kabelis tiek pārdots atsevišķi.
LT Šis kabelis parduodamas atskirai.
MK Овој кабел се продава одделно.
NO Denne kabelen selges separat.
PL Ten kabel jest sprzedawany osobno.
PT Este cabo é vendido separadamente.
RO Acest cablu este vândut separat.
RU Этот кабель продается отдельно.
SR Ovaj kabel se prodaje odvojeno.
SK Tento kábel sa predáva osobitne.
SL Ta kabel se prodaja ločeno.
ES Este cable se vende separadamente.
SV Denna kabel säljs separat.
TR Bu kablo ayrı satılır.
UA Цей кабель продається окремо.

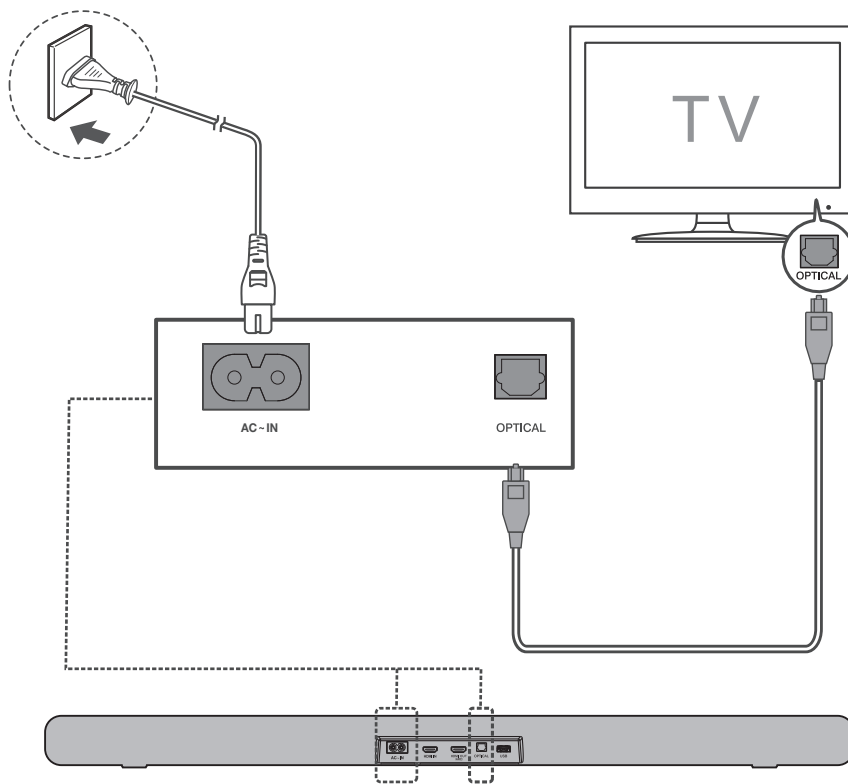



- EN** Battery type: 1.5V AAA Alkaline battery x 2
SQ Lloji i baterisë: Bateri alkaline 1,5 V AAA x 2
BG Тип батерија: 2 бр. алкални батерии 1,5 V AAA
HR Tip baterije: Alkalna baterija 1,5 V AAA x 2
CS Typ baterie: 2x 1,5V alkalická baterie typu AAA
DA Batteritype: 1,5 V AAA alkaline-batteri x 2
NL Soort batterij: 2 AAA alkalinebatterijen 1,5 V
ET Patarei tüüp: 1,5 V, AAA-suuruses leelispatarei, 2 tk
FI Akun tyyppi: 1,5 V AAA-alkaliparisto x 2
FR Type de pile : 2 piles alcalines AAA 1,5 V
DE Batterietyp: 2 x 1,5-V-Alkali-Mangan-Batterie vom Typ AAA
EL Τύπος μπαταρίας: Αλκαλική μπαταρία 1,5 V AAA x 2
HU Elem típusa: 2 db 1,5 V AAA méretű alkális elem
IT Tipo di batteria: 2x batterie alcaline di tipo AAA da 1,5 V
LV Akumulatoru tips: 1,5 V AAA sāma akumulators x 2
LT Baterijų tipas: Dvi šarminės 1,5 V AAA tipo baterijos
MK Тип батерија: 1,5 V AAA алкална батерија x 2
NO Batteritype: 1,5 V AAA alkaliske batterier x 2
PL Typ baterii: Baterie alkaliczne 1,5 V AAA x 2
PT Tipo de pilha: Pilha alcalina 1,5 V AAA x 2
RO Tipul bateriei: Baterie alcalină de 1,5 V AAA x 2
RU Тип батареи: 1,5 В ААА Щелочная батарея 2 шт.
SR Тип батерије: Алкална батерија 1,5 V AAA x 2
SK Typ batérie: 2 x 1,5 V alkalická batéria AAA
SL Vrsta baterije: 1,5 V AAA, alkalna baterija x 2
ES Tipo de batería: 2 pilas alcalinas AAA de 1,5 V
SV Batterityp: 1,5 V AAA alkaliskt batteri x 2
TR Pil türü: 1,5 V AAA Alkalin pil x 2
UA Тип батареї: Лужні батареї 1,5 В ААА x 2

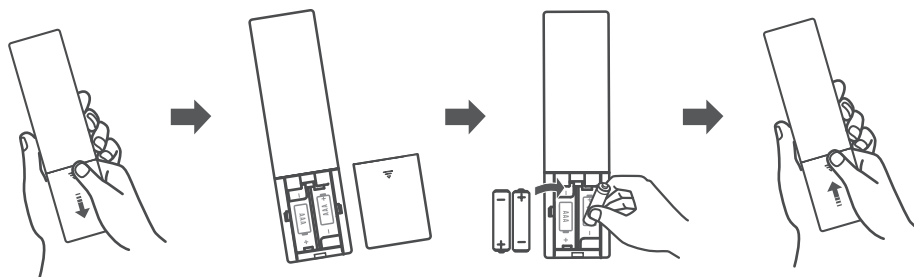

6

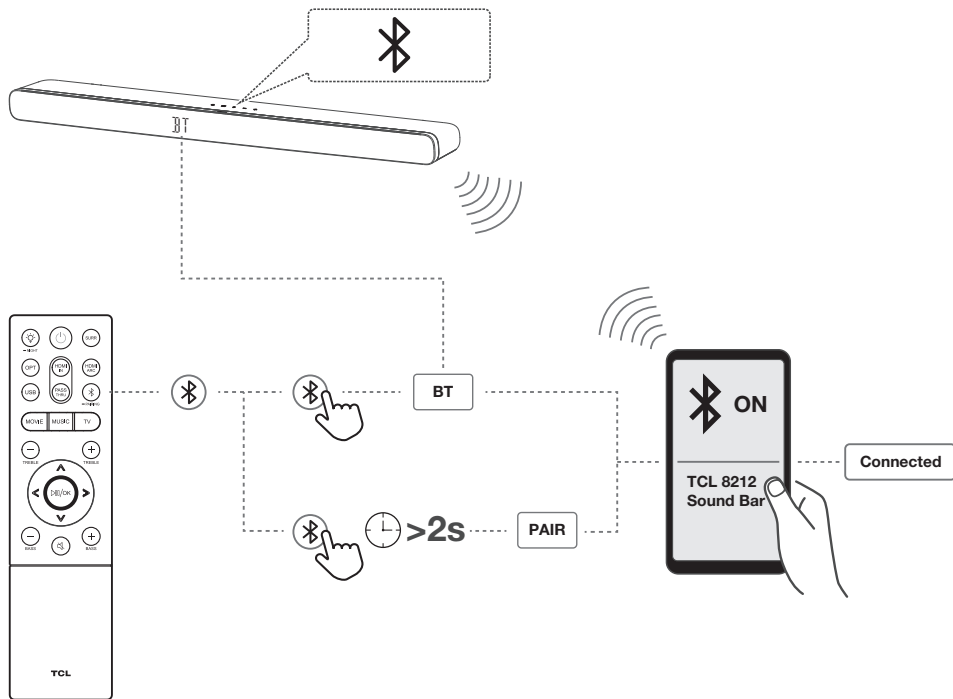

7

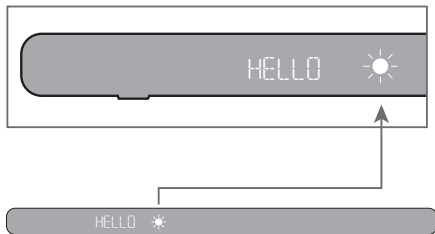

EN		
Remote Control	LED Indications	Remarks
	HELLO START READY STDBY	*Power on/off
	OPT HDMI 1 IN HDMI 2 ARC USB BT PAIR CONNECTED PASS THROUGH	*Input source *Connect your Blu-ray player via HDMI IN to use PASS THRU
	MOVIE MUSIC TV	Set preferred sound
	NIGHT	Reduced dynamics
	SURR ON/OFF	Enhanced surround effect
	TRE -3 TRE +3 BASS -3 BASS +3	Increase or decrease treble or bass level
	V 20 V MAX V MIN MUTE	Volume Mute/unmute
	PAUSE	Previous, next music or pause on USB mode
	DIM 1 DIM 2	Set display brightness
	-X-	Not support
	SUB PAIR SUB CONNECTED	Pair your subwoofer manually
	DOLBY ATMOS DOLBY SURROUND PCM AUDIO	Audio format detected



Telekomanda/ Дистанционно	Treguesit LED/ LED индикатори	SQ Shënime	BG Бележки
	HELLO START READY STBY	*Ndezja/fikja	*Включване/изключване на захранването
	OPT HDMI 1 IN HDMI 2 ARC USB BT PAIR CONNECTED PASS THROUGH	*Burimi i hyrjes *Lidhni riprodhuesin tuaj me rreze blu përmes HDMI IN për të përdorur PASS THRU	*Входен източник *Свържете вашия Blue ray плейър чрез HDMI IN, за да използвате PASS THRU
	MOVIE MUSIC TV	Vendos tingullin e preferuar	Задайте предпочитан звук
	NIGHT	Dinamika e zvogëluar	Намалена динамика
	SURR ON/OFF	Inhanced efekt rrethue	Подобрен съраунд ефект
	TRE -3 TRE +3 BBS -3 BBS +3	Rritni ose ulni nivelin e trefshit ose basit	Увеличете или намалете нивото на високите или ниските честоти
	V 20 V MAX V MIN MUTE	Volumi i zërit Hesht/heshtC	Сила на звука Без звук/включване
	PAUSE	Muzikë e mëparshme, tjetër ose pauzë në modalitetin USB	Предишна, следваща музика или пауза в USB режим
	DIM 1 DIM 2 -X-	Vendosni shkëlqimin e ekranit Jo mbështetje	Задайте яркостта на дисплея Не поддържа
	SUB PAIR SUB CONNECTED	Çiftoni nën-vuferin tuaj manualisht	Сдвоете субуфера си ръчно
	DOLBY ATMOS DOLBY SURROUND PCM AUDIO	U zbulua formati audio	Открит е аудио формат



HELLO

		HR	CS
Daljški upravljač/ Dálkové ovládání	LED indikacije/ Indikace pomocí LED	Bilješke	Poznámky
	HELLO START READY STDBY	*Uključivanje/isključivanje napajanja	*Zapnutí/vypnutí
	OPT HDMI 1 IN HDMI 2 ARC USB BT PAIR CONNECTED PASS THROUGH	*Ulazni izvor *Spojite svoj Blue ray uređaj putem HDMI IN da biste koristili PASS THRU	*Vstupní zdroj *Připojte svůj přehrávač Blue ray přes HDMI IN, abyste mohli používat PASS THRU
	MOVIE MUSIC TV	Postavite željeni zvuk	Nastavit preferovaný zvuk
	NIGHT	Smanjena dinamika	Snížená dynamika
	SURR ON/OFF	Pojačan surround efekt	Vylepšený prostorový efekt
	TRE -3 TRE +3 BASS -3 BASS +3	Povećajte ili smanjite razinu visokih ili niskih tonova	Zvýšení nebo snížení úrovně výšek nebo basů
	V 20 V MAX V MIN MUTE	Glasnoća zvuka Isključi/isključi zvuk	Hlasitost Ztlumit/zapnout zvuk
	PAUSE	Prethodna, sljedeća glazba ili pauza u USB načinu	Předchozí, následující hudba nebo pozastavení v režimu USB
	DIM 1 DIM 2	Postavite svjetlinu zaslona	Nastavte jas displeje
	-X-	Ne podržava	Nepodporvat
	SUB PAIR SUB CONNECTED	Ručno uparite subwoofer	Spárujte subwoofer ručně
	DOLBY ATMOS DOLBY SURROUND PCM AUDIO	Otkriven je audio format	Byl zjištěn zvukový formát



HELLO











		DA	NL
Fjernbetjening/ Afstandsbediening	Lysdiodevisninger/ Led-indicaties	Bemærkninger	Opmerkingen
	HELLO START READY STDBY	*Tænd/sluk	*Inschakelen/uitschakelen
	OPT HDMI 1 IN HDMI 2 ARC USB BT PAIR CONNECTED PASS THRU	*Indgangskilde *Tilslut din Blue ray-afspiller via HDMI IN for at bruge PASS THRU	*Invoerbron *Slut uw Blue ray-speler aan via HDMI IN om PASS THRU te gebruiken
	MOVIE MUSIC TV	Indstil foretrukken lyd	Stel het gewenste geluid in
	NIGHT	Reduceret dynamik	Verminderde dynamiek
	SURR ON/OFF	Forbedret surroundeffekten	Verbeterde het surroundeffect
	TRE -3 TRE +3 BASS -3 BASS +3	Forøg eller reducer diskant- eller basniveauet	Verhoog of verlaag het niveau van hoge en lage tonen
	V 20 V MAX V MIN MUTE	Lydstyrke Slå lyden fra/ra	Geluidsvolume Dempen/dempen opheffen
	PAUSE	Forrige, næste musik eller pause i USB-tilstand	Vorige, volgende muziek of pauze in USB-modus
	DIM 1 DIM 2 -X-	Indstil skærmens lysstyrke Ikke støtte	Stel de helderheid van het display in I Geen ondersteuning
	SUB PAIR SUB CONNECTED	Par din subwoofer manuelt	Koppel uw subwoofer handmatig
	DOLBY ATMOS DOLBY SURROUND PCM AUDIO	Lydformat registreret	Audioformaat gedetecteerd



HELLO ☀

		ET	FI
Pult/ Kaukosäädin	LED-näidikud/ LED-merkkivalo ☀	Märkused	Huomautuksia
	HELLO START READY STDBY	*Toide sisse/välja	*Virta päälle/pois
	OPT HDMI 1 IN HDMI 2 ARC USB BT PAIR CONNECTED PASS THROUGH	*Sisendallikas *PASS THRU kasutamiseks ühendage oma Blue ray-mängi- ja HDMI IN kaudu	*Tulolähde *Liitä Blue ray -soittimesi HDMI IN: n kaudu käyttääksesi PASS THRU: tä
	MOVIE MUSIC TV	Määrake eelistatud heli	Aseta haluamasi ääni
	NIGHT	Vähendatud dünaamika	Vähentynyt dynamiikka
	SURR ON/OFF	Tugevdatud surround-efekt	Parannettu surround-tehoste
	TRE -3 TRE +3 BASS -3 BASS +3	Suurendage või vähendage kõrgete või madalamate helitugevuste taset	Lisää tai vähennä diskantin tai basson tasoa
	V 20 V MAX V MIN MUTE	Heli helitugevus Vaigistamine/vaigistuse tühistamine	Äänenoimakkuus Mykistä/poista mykistys
	PAUSE	Eelmine, järgmine musika või paus USB-režiimis	Edellinen, seuraava musiikki tai tauko USB-tilassa
	DIM 1 DIM 2	Määrake ekraani heledus	Aseta näytön kirkkaus
	-X-	Ei toeta	Ei tue
	SUB PAIR SUB CONNECTED	Siduge subwoofer käsitsi	Pariliitä subwoofer manuaalisesti
	DOLBY ATMOS DOLBY SURROUND PCM AUDIO	Tuvastati helivorming	Äänimuoto havaittu

HELLO 

		FR	DE
Télécommande/ Fernbedienung	Voyants LED/ LED-Anzeigen 	Remarques	Anmerkungen
	HELLO START READY STDBY	*Mise sous tension/hors tension	*Einschalten/Ausschalten
	OPT HDMI 1 IN HDMI 2 ARC USB BT PAIR CONNECTED PASS THROUGH	*Source d'entrée *Branchez votre lecteur Blu-ray via HDMI IN pour utiliser la fonction PASS THROUGH.	*Eingabequelle *Schließen Sie Ihren Blue Ray Player über HDMI IN an, um PASS THRU zu verwenden
	MOVIE MUSIC TV	Réglage du son préféré	Stellen Sie den bevorzugten Sound ein
	NIGHT	Dynamique réduite	Reduzierte Dynamik
	SURR ON/OFF	Effet ambiophonique amélioré	Der Surround-Effekt wurde verbessert
	TRE -3 TRE +3 BASS -3 BASS +3	Augmenter ou diminuer le niveau des aigus ou des basses	Erhöhen oder verringern Sie den Höhen- oder Basspegel
	V 20 V MAX V MIN MUTE	Volume Couper le son/rétablir le son	Lautstärke Stumm/Aufheben der Stummschaltung
	PAUSE	Musique précédente, suivante ou mise en pause en mode USB	Vorherige, nächste Musik oder Pause im USB-Modus
	DIM 1 DIM 2	Réglage de la luminosité de l'écran	Stellen Sie die Anzeigehelligkeit ein
	-X-	Non pris en charge	Nicht unterstützt
	SUB PAIR SUB CONNECTED	Apparez votre caisson de basse manuellement	Koppeln Sie Ihren Subwoofer manuell
	DOLBY ATMOS DOLBY SURROUND PCM AUDIO	Format audio détecté	Audioformat erkannt



HELLO

		EL	HU
Τηλεχειριστήριο/ Távirányító	Ενδείξεις LED/ LED-kijelzések	Σημειώσεις	Μεγjegyzések
	HELLO START READY STANDBY	*Ενεργοποίηση/απενεργοποίηση	*Be-/kikapcsolás
	OPT HDMI 1 IN HDMI 2 ARC USB BT PAIR CONNECTED PASS THROUGH	*Πηγή εισαγωγής *Συνδέστε τη συσκευή αναπαραγωγής Blue ray μέσω HDMI IN για να χρησιμοποιήσετε PASS THRU	*Bemeneti forrás *Csatlakoztassa a Blue ray lejátszót HDMI IN-n keresztül a PASS THRU használatához
	MOVIE MUSIC TV	Ορίστε τον προτιμώμενο ήχο	Állítsa be a kívánt hangot
	NIGHT	Μειωμένη δυναμική	Csökkent dinamika
	SURR ON/OFF	Βελτιώθηκε το εφέ surround	Fokozott a térhatás
	TRE -3 TRE +3 BBS -3 BBS +3	Αυξήστε ή μειώστε το επίπεδο πρίμων ή μπάσων	Növelje vagy csökkentse a magas vagy mély hangszintet
	V 2B V MAX V MIN MUTE	Ενταση ήχου Σίγαση/σίγαση	Hangerő Némítás/némítás feloldása
	PAUSE	Προηγούμενη, επόμενη μουσική ή παύση σε λειτουργία USB	Eelőző, következő zene vagy szünet az USB módban
	DIM 1 DIM 2 -X-	Ρυθμίστε τη φωτεινότητα της οθόνης	Állítsa be a kijelző fényerejét
	SUB PAIR SUB CONNECTED	Δεν υποστηρίζεται	Nem támogat
	SUB PAIR SUB CONNECTED	Σύζευξη του υπογούφερ με μη αυτόματο τρόπο	Párosítsa a mélynyomót manuálisan
	DOLBY ATMOS DOLBY SURROUND PCM AUDIO	Εντοπίστηκε μορφή ήχου	Hangformátum észlelve



HELLO

		IT	LV
Telecomando/ Tālvadība	Indicatori LED/ Gaismas diodes rādījumi	Appunti	Piezīmes
	HELLO START READY STDBY	*Accensione/spengimento	*Ieslēgšana/izslēgšana
	OPT HDMI 1 IN HDMI 2 ARC USB BT PAIR CONNECTED PASS THROUGH	*Sorgente di ingresso *Collega il tuo lettore Blue ray tramite HDMI IN per utilizzare PASS THRU	*Ievades avots *Pievienojiet savu Blue ray atskaņotāju caur HDMI IN, lai izmantotu PASS THRU
	MOVIE MUSIC TV	Imposta il suono preferito	Iestatiet vēlamo skaņu
	NIGHT	Dinamica ridotta	Samazināta dinamika
	SURR ON/OFF	Migliorato l'effetto surround	Pastiprināts telpiskais efekts
	TRE -3 TRE +3 BASS -3 BASS +3	Aumenta o diminuisce il livello degli acuti o dei bassi	Palielini vai samazini augsto vai zemo frekvenču līmeni
	V 20 V MAX V MIN MUTE	Volume del suono Disattiva/riattiva	Skaņas skaļums Izslēgt/ieslēgt skaņu
	PAUSE	Musica precedente, successiva o pausa in modalità USB	Iepriekšējā, nākamā mūzika vai pauze USB režīmā
	DIM 1 DIM 2	Imposta la luminosità del display	Iestatiet displeja spilgtumu
	-X-	Non supportato	Nav atbalsts
	SUB PAIR SUB CONNECTED	Associa manualmente il subwoofer	Savienojiet zemfrekvences skaļruni manuāli
	DOLBY ATMOS DOLBY SURROUND PCM AUDIO	Formato audio rilevato	Konstatēts audio formāts



		LT	MK
Nuotolinio valdymo pultas/ Далечински управувач	Šviesos diodo indikacijos/ LED-показатели	Pastabos	Белешки
	HELLO START READY STBY	*Maitinimas įjungtas/išjungtas	*Включување/исклучување
	OPT HDMI 1 IN HDMI 2 ARC USB BT PAIR CONNECTED PASS THROUGH	*Išvesties šaltinis *Norėdami naudoti „PASS THRU“, prijunkite „Blue ray“ grotuva per HDMI IN	*Извор на влез *Поврзете го вашиот Blue ray плеер преку HDMI IN за да користите PASS THRU
	MOVIE MUSIC TV	Nustatykite pageidaujamą garsą	Поставете претпочитан звук
	NIGHT	Sumažinta dinamika	Намалена динамика
	SURR ON/OFF	Sustiprintas erdvinis efektas	Вклучен ефект на опкружувачки звук
	TRE -3 TRE +3 BAS -3 BAS +3	Padidinkite arba sumažinkite aukštų arba žemų dažnių lygį	Зголемете или намалете го нивото на високи тонови или басови
	V 20 V MAX V MIN MUTE	Garso garsumas Nutildyti/įjungti garsą	Јачина на звук Исклучи/исклучи звук
	PAUSE	Ankstesnė, kita muzika arba pauzė USB režimu	Претходна, следна музика или pauza на УСБ-режимот
	DIM 1 DIM 2 -X-	Nustatykite ekrano ryškumą Nepalaikome	Поставете ја осветленosta на екранот Не е поддршка
	SUB PAIR SUB CONNECTED	Suporuokite žemų dažnių garsiakalbį rankiniu būdu	Рачно спорете го вашиот сабвуфер
	DOLBY ATMOS DOLBY SURROUND PCM AUDIO	Aptiktas garso formatas	Откриен е аудио формат



HELLO

		NO	PL
Fjernkontroll/ Pilot	LED-visning/ Oznaczenia LED	Merknader	Uwagi
	HELLO START READY STANDBY	*Slå på/av	*Zasilanie włącz/wyłącz
	OPT HDMI 1 IN HDMI 2 ARC USB BT PAIR CONNECTED PASS THROUGH	*Inngangskilde *Koble Blue ray-spilleren din via HDMI IN for å bruke PASS THRU	*Źródło sygnału wejściowego *Podłącz swój odtwarzacz Blue ray przez HDMI IN, aby korzystać z PASS THRU
	MOVIE MUSIC TV	Still inn ønsket lyd	Ustaw preferowany dźwięk
	NIGHT	Redusert dynamikk	Zmniejszona dynamika
	SURR ON/OFF	Forbedret surrondeffekten	Wzmocniono efekt surround
	TRE -3 TRE +3 BASS -3 BASS +3	Øk eller reduser diskanten eller bassnivået	Zwiększ lub zmniejsz poziom tonów wysokich lub niskich
	V 20 V MAX V MIN MUTE	Lydvolum Slå av/på lyden	Głośność dźwięku Wycisz/wyłącz wyciszenie
	PAUSE	Forrige, neste musikk eller pause i USB-modus	Poprzedni, następny utwór lub pauza w trybie USB
	DIM 1 DIM 2 -X-	Still inn skjermens lysstyrke Ikke støttest	Ustaw jasność wyświetlacza Nie wspierany
	SUB PAIR SUB CONNECTED	Koble subwooferen din manuelt	Sparuj subwoofer ręcznie
	DOLBY ATMOS DOLBY SURROUND PCM AUDIO	Lydformat oppdaget	Wykryto format audio



HELLO









		PT	RO
Controle remoto/ Telecomandă	Indicações LED/ Indicații LED	Notas	Note
	HELLO START READY STDBY	*Ligar/desligar	*Pornire/oprire
	OPT HDMI 1 IN HDMI 2 ARC USB BT PAIR CONNECTED PASS THROUGH	*Fonte de entrada *Conecte seu player Blue ray via HDMI IN para usar PASS THRU	*Sursa de intrare *Conectați-vă playerul Blue Ray prin HDMI IN pentru a utiliza PASS THRU
	MOVIE MUSIC TV	Definir som preferido	Setează sunetul preferat
	NIGHT	Dinâmica reduzida	Dinamica redusă
	SURR ON/OFF	Aumentou o efeito surround	Efectul surround îmbunătățit
	TRE -3 TRE +3 BASS -3 BASS +3	Aumente ou diminua o nível de agudos ou graves	Măriți sau micșorați nivelul înalte sau bas
	V 20 V MAX V MIN MUTE	Volume do som Silenciar/ativar o som	Volumul sunetului Dezactivează/dezactivează sunetul
	PAUSE	Música anterior, próxima música ou pausa no modo USB	Muzică anterioară, următoare sau pauză în modul USB
	DIM 1 DIM 2	Defina o brilho da tela	Setați luminozitatea afișajului
	-X-	Não suporta	Nu suportă
	SUB PAIR SUB CONNECTED	Emparelhe seu subwoofer manualmente	Asociați subwooferul manual
	DOLBY ATMOS DOLBY SURROUND PCM AUDIO	Formato de áudio detectado	Format audio detectat

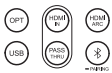









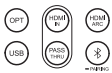

HELLO

		RU	SR
Дистанционное управление/ Daljinski upravljač	Светодиодные индикаторы/ LED индикације	Замечания	Primjedbe
	HELLO START READY STDBY	* Включение/выключение питания	*Uključivanje / isključivanje napajanja
	OPT HDMI 1 IN HDMI 2 ARC BT PAIR CONNECTED PASS THROUGH	* Источник входного сигнала * Подключите проигрыватель Blu-ray через HDMI IN, чтобы использовать PASS THRU	*Ulazni izvor *Povežite svoj Blu-ray uređaj putem HDMI IN-a da biste koristili PASS THRU
	MOVIE MUSIC TV	Установите предпочтительный звук	Postavite željeni zvuk
	NIGHT	Пониженная динамика	Smanjena dinamika
	SURR ON/OFF	Улучшенный эффект объемного звучания	Pojačani surround efekt
	TRE -3 TRE +3 BAS -3 BAS +3	Увеличение или уменьшение уровня высоких или низких частот	Povećajte ili smanjite nivo visokih ili visokih tonova
	V 20 V MAX V MIN MUTE	Объем Отключить/включить	Volume Isključi / uključi zvuk
	PAUSE	Предыдущая, следующая песня или пауза в режиме USB	Prethodna, sljedeća muzika ili pauza u USB načinu
	DIM 1 DIM 2	Установка яркости дисплея	Podesite osvetljenost ekrana
	-X-	Не поддерживается	Nije podrška
	SUB PAIR SUB CONNECTED	Выполните сопряжение сабвуфера вручную	Uparite subwoofer ručno
	DOLBY ATMOS DOLBY SURROUND PCM AUDIO	Обнаружен аудиоформат	Otkriven je audio format

HELLO 

		SK	SL
Dialkové ovládanie/ Daljinec	Indikátory LED/ LED-indikatori	Poznámky	Opombe
	HELLO START READY STDBY	*Zapnutie/vypnutie	*Vklonp/izklop
	OPT HDMI 1 IN HDMI 2 ARC USB BT PAIR CONNECTED PASS THROUGH	*Vstupný zdroj *Pripojte svoj prehrávač Blue ray cez HDMI IN, aby ste mohli používať PASS THRU	*Vhodni vir *Za uporabo PASS THRU povežite predvajalnik Blue ray prek HDMI IN
	MOVIE MUSIC TV	Nastaviť preferovaný zvuk	Nastavite želeni zvok
	NIGHT	Znížená dynamika	Zmanjšana dinamika
	SURR ON/OFF	Vylepšený priestorový efekt	Izboljšan prostorski učinek
	TRE -3 TRE +3 BAS -3 BAS +3	Zvýšte alebo znížte výšky alebo basy	Povečajte ali zmanjšajte raven visokih in visokih tonov
	V 20 V MAX V MIN MUTE	Hlasnosť zvuku Stlmiť/zapnúť zvuk	Glasnost zvoka Izklop/vklop zvoka
	PAUSE	Predchádzajúca, nasledujúca hudba alebo pozastavenie v režime USB	Prejšnja, naslednja glasba ali premor v načinu USB
	DIM 1 DIM 2	Nastavte jas displeja	Nastavite svetlost zaslona
	-X-	Nepodporované	Ni podpora
	SUB PAIR SUB CONNECTED	Spárujte subwoofer manuálne	Nizkotonec ročno seznanite
	DOLBY ATMOS DOLBY SURROUND PCM AUDIO	Zistený zvukový formát	Zaznana je oblika zvoka



		ES	SV
Control remoto/ Fjärrkontroll	Indicadores LED/ Lysdiodindikeringar 	Observaciones	Anteckningar
	HELLO START READY STDBY	*Encender/apagar la fuente de alimentación	*Ström på/av
	OPT HDMI 1 IN HDMI 2 ARC USB BT PAIR CONNECTED PASS THROUGH	*Fuente de entrada *Conectar su reproductor de Blu-ray a través de HDMI IN para usar PASS THRU	*Ingångskälla *Anslut din Blue ray-spelare via HDMI IN för att använda PASS THRU
	MOVIE MUSIC TV	Ajustar el sonido preferido	Ställ in önskat ljud
	NIGHT	Dinámica reducida	Minskad dynamik
	SURR ON/OFF	Mejor efecto de sonido envolvente	Förbättrade surroundeffekten
	TRE -3 TRE +3 BASS -3 BASS +3	Aumentar o disminuir el nivel de graves y agudos	Öka eller minska diskanten eller basnivån
	V 20 V MAX V MIN MUTE	Volumen Silenciar / anular silencio	Ljudvolym Stäng av/på ljudet
	PAUSE	Música anterior, siguiente o pausa en modo USB	Föregående, nästa musik eller paus i USB-läge
	DIM 1 DIM 2	Ajustar el brillo de la pantalla	Ställ in skärmens ljusstyrka
	-X-	No aplicable	Stödjer inte
	SUB PAIR SUB CONNECTED	Emparejar su altavoz de graves manualmente	Para ihop din subwoofer manuellt
	DOLBY ATMOS DOLBY SURROUND PCM AUDIO	Formato de audio detectado	Ljudformat upptäckt



HELLO

Uzaktan kumanda/ Пульт	LED Göstergeler/ Світлодіодна індикація	TR Notlar	UA Примітки
	HELLO START READY STBY	*Güç açık/kapalı	*Увімкнення/вимкнення живлення
	OPT HDMI 1 IN HDMI 2 ARC USB BT PAIR CONNECTED PASS THROUGH	*Giris kaynağı *PASS THRU'yi kullanmak için Blue ray oynatıcınızı HDMI IN ile bağlayın	*Вхідне джерело *Підключіть програвач Blue Ray через HDMI IN, щоб використовувати PASS THRU
	MOVIE MUSIC TV	Tercih edilen sesi ayarla	Встановіть бажаний звук
	NIGHT	Azaltılmış dinamik	Знижена динаміка
	SURR ON/OFF	Surround efektini güçlendirdi	Покращений ефект об'ємного звучання
	TRE -3 TRE +3 BASS -3 BASS +3	Tiz veya bas seviyesini artırın veya azaltın	Збільшення або зменшення рівня високих і низьких частот
	V 20 V MAX V MIN MUTE	Ses seviyesi Sesi kapat/sesi aç	Гучність звуку Вимкнути/увімкнути звук
	PAUSE	USB modunda önceki, sonraki müzik veya duraklatma	Попередня, наступна музика або пауза в режимі USB
	DIM 1 DIM 2	Ekran parlaklığını ayarlayın	Встановіть яскравість дисплея
	-X-	Desteklememek	Не підтримка
	SUB PAIR SUB CONNECTED	Subwoofer'inızı manuel olarak eşleştirin	З'єднайте сабвуфер вручну
	DOLBY ATMOS DOLBY SURROUND PCM AUDIO	ASes formatı algılandı	Виявлено аудіоформат

FAQ

EN

Does this Sound Bar work with any TV?

Yes, the Sound Bar is compatible with any TV that has one of the ports below:

1. HDMI supporting ARC/eARC (preferred)
2. Optical audio output (TOSLink)

When the Sound Bar and TV are both on, there is an echo effect.

If you use HDMI-ARC connection, please check if the HDMI-CEC feature of your TV is turned on. This feature may be called CEC, Anynet+, SimpLink, BRAVIA Link, EasyLink or VIERA Link*. If using optical connection, simply mute the TV speaker.

How many sound modes are available?

Four sound modes - Movie, Music, TV and Night.

What are the subwoofer LED indicator status during pairing?

- Standby mode: flashes slowly.
- Pairing: flashes quickly.
- Paired: on solidly.

What's PASS THROUGH?

Pass through function equals to the extending of HDMI IN, which switches on/off singular source of sound passing through from the Audio / Vision device to the TV.

* All technology names mentioned are the trademarks or registered trademarks of their respective companies.

FAQ

SQ

A mund të funksionojë ky Sound Bar me ndonjë TV?

Po, Sound Bar është i pajtueshëm me çdo TV që ka një nga portat më poshtë:

1. HDMI mbështet ARC/eARC (e preferuar)
2. Dalja optike e audios (TOSLink)

Kur Sound Bar dhe TV janë të ndezur, ka një efekt jehonë.

Nëse përdorni lidhje HDMI-ARC, ju lutemi kontrolloni nëse tipari HDMI-CEC i televizorit tuaj është i aktivizuar. Kjo karakteristikë mund të quhet CEC, Anynet+, SimpLink, BRAVIA Link, EasyLink ose VIERA Link*. Nëse përdorni lidhje optike, thjesht heshtni altoparlantin e televizorit.

Sa mënyra të tingullit janë në dispozicion?

Katër mënyra të tingullit - Film, Muzikë, TV dhe Natën.

Cili është statusi i treguesit LED të nënvuferit gjatë çiftimit?

- Modaliteti i gatishmërisë: pulson ngadalë.
- Çiftimi: pulson shpejt.
- Çiftuar: ndezur plotësisht.

Çfarë është PASS THROUGH?

Funksioni pass through është i barabartë me zgjatimin e HDMI IN, i cili ndez/fik burimin e vetëm të zërit që kalon nga pajisja A / V në TV.

* Të gjithë emrat e përmendur të teknologjisë janë marka tregtare ose marka tregtare të regjistruara të kompanive të tyre përkatëse.

Може ли тази звукова лента да работи с всеки телевизор?

Да, звуковата лента е съвместима с всеки телевизор, който има един от портовете по-долу:

1. HDMI , поддържащ ARC/eARC (за предпочитане)
2. Оптичен аудио изход (TOSLink)

Когато Sound Bar и TV са включени, има ехо ефект.

Ако използвате HDMI-ARC връзка, моля, проверете дали функцията HDMI-CEC на вашия телевизор е включена. Тази функция може да се нарича CEC, Anynet +, SimpLink, BRAVIA Link, EasyLink или VIERA Link*. Ако използвате оптична връзка, просто заглушете високоговорителя на телевизора.телевизора.

Колко звукови режима са налични?

Четири звукови режима - филм, музика, телевизия и нощ.

Какво е състоянието на LED индикатора на субуфера по време на вдвояване ?

- Режим на готовност: мига бавно.
- Сдвояване: мига бързо.
- Сдвоени: включено стабилно.

Какво е PASS THROUGH?

Функцията pass through се равнява на разширяването на HDMI IN, който включва / изключва единичен източник на звук, преминаващ от A / V устройството към телевизора.

Može li ovaj Sound Bar raditi s bilo kojim televizorom?

Da, Sound Bar je kompatibilan sa bilo kojim televizorom koji ima jedan od donjih priključaka:

1. HDMI koji podržava ARC/eARC (poželjno)
2. Optički audio izlaz (TOSLink)

Kad su zvučna traka i TV uključeni, javlja se efekt odjeka.

Ako upotrebljavate HDMI-ARC vezu, provjerite je li uključena značajka HDMI-CEC na vašem televizoru. Ova se značajka može nazvati CEC, Anynet +, Simplink, BRAVIA Link, EasyLink ili VIERA Link*. Ako koristite optičku vezu, jednostavno isključite zvučnik televizora.

Koliko je dostupnih načina zvuka?

Četiri načina zvuka - film, glazba, TV i noć.

Koji su statusi LED indikatora subwoofera tijekom uparivanja?

- Stanje mirovanja: polako trepće.
- Uparivanje: brzo trepće.
- Uparen: solidno uključen.

Što je PASS THROUGH?

Funkcija pass through jednaka je proširenju HDMI IN-a, koji uključuje / isključuje pojedinačni izvor zvuka koji prolazi s A / V uređaja na TV.

* Sva spomenuta tehnološka imena zaštitni su znaci ili registrirani zaštitni znaci njihovih tvrtki.

Může tento Sound Bar fungovat s jakýmkoli televizorem?

Ano, Sound Bar je kompatibilní s jakýmkoli televizorem, který má jeden z níže uvedených portů:

1. HDMI podporující ARC/eARC (upřednostňováno)
2. Optický zvukový výstup (TOSLink)

Když jsou Sound Bar a TV zapnuté, dochází k efektu ozvěny.

Pokud používáte připojení HDMI-ARC, zkontrolujte, zda je u televizoru zapnutá funkce HDMI-CEC. Tato funkce se může jmenovat CEC, Anynet +, SimpLink, BRAVIA Link, EasyLink nebo VIERA Link*. Pokud používáte optické připojení, jednoduše vypněte reproduktor TV.

Kolik zvukových režimů je k dispozici?

Čtyři zvukové režimy - Film, Hudba, TV a Noc.

Jaký je stav indikátoru LED subwooferu během párování?

- Pohotovostní režim: bliká pomalu.
- Párování: rychle bliká.
- Spárováno: pevně zapnuto.

Co je PASS THROUGH?

Funkce pass through se rovná rozšíření HDMI IN, které zapíná / vypíná singulární zdroj zvuku procházejícího z A / V zařízení do TV.

FAQ

DA

Fungerer denne Sound Bar sammen med ethvert tv?

Ja, Sound Bar er kompatibel med ethvert tv, der har en af nedenstående porte:

1. HDMI , der understøtter ARC/eARC (foretrukket)
2. Optisk lydoutput (TOSLink)

Når Sound Bar og TV begge er tændt, er der en ekkoeffekt.

Hvis du bruger HDMI-ARC-forbindelse, skal du kontrollere, om HDMI-CEC-funktionen på dit tv er tændt. Denne funktion kan kaldes CEC, Anynet +, SimpLink, BRAVIA Link, EasyLink eller VIERA Link*. Hvis du bruger optisk forbindelse, skal du blot slå TV-højttaleren fra.

Hvor mange lydtilstande er tilgængelige?

Fire lydtilstande - Film, musik, tv og nat.

Hvad er statusindikatoren for subwoofer-LED under parring?

- Standbytilstand: blinker langsomt.
- Parring: blinker hurtigt.
- Parret: tændt solidt.

Hvad er PASS THROUGH?

Fpass through-funktionen svarer til udvidelsen af HDMI IN, som tænder / slukker for den enkelt lydkilde, der passerer fra A / V-enheden til TV'et.

* Alle nævnte teknologinavne er varemærker eller registrerede varemærker tilhørende deres respektive virksomheder.

Werkt deze soundbar met elke tv?

Ja, de Sound Bar is compatibel met elke tv die een van de onderstaande poorten heeft:

1. HDMI die ARC/eARC ondersteunt (bij voorkeur)
2. Optische audio-uitgang (TOSLink)

Als de Sound Bar en de tv beide zijn ingeschakeld, is er een echo-effect.

Als u een HDMI-ARC-verbinding gebruikt, controleer dan of de HDMI-CEC-functie van uw tv is ingeschakeld. Deze functie kan CEC, Anynet +, SimpLink, BRAVIA Link, EasyLink of VIERA Link* heten. Als u een optische verbinding gebruikt, dempt u eenvoudig de tv-luidspreker.

Hoeveel geluidsmodi zijn er beschikbaar?

Vier geluidsmodi: film, muziek, tv en nacht.

Wat is de status van de LED-indicator van de subwoofer tijdens het koppelen?

- Stand-bymodus: knippert langzaam.
- Koppelen: knippert snel.
- Gekoppeld: stevig aan.

Wat is PASS THROUGH?

Pass through-functie is gelijk aan de uitbreiding van HDMI IN, die een enkele geluidsbron die van het A / V-apparaat naar de tv gaat, in- / uitschakelt.

FAQ

ET

Kas see heliriba võib töötada mis tahes teleriga?

Jah, heliriba ühildub kõigi teleritega, millel on üks järgmistest portidest:

1. ARC/eARC-i toetav HDMI (eelistatud)
2. Optiline heliväljund (TOSLink)

Kui heliriba ja teler on mõlemad sisse lülitatud, on kajaefekt.

Kui kasutate HDMI-ARC-ühendust, kontrollige, kas teleri HDMI-CEC-funktsioon on sisse lülitatud. Seda funktsiooni võib nimetada CEC, Anynet +, SimpLink, BRAVIA Link, EasyLink või VIERA Link*. Optilise ühenduse kasutamisel vaigistage lihtsalt teleri kõlar.

Kui palju helirežiime on saadaval?

Neli helirežiimi - film, muusika, teler ja öö.

Milline on subwoofri LED-indikaatori olek sidumise ajal?

- Ooterežiim: vilgub aeglaselt.
- Sidumine: vilgub kiiresti.
- Paaris: kindlalt peal.

Mis on PASS THROUGH?

Läbipääsu funktsioon võrdub HDMI IN pikendusega, mis lülitab sisse / välja ainsa heliallika, mis läbib A / V seadet telerisse.

* Kõik nimetatud tehnoloogianimed on nende vastavate ettevõtete kaubamärgid või registreeritud kaubamärgid.

FAQ

FI

Voiko tämä äänipalkki toimia minkä tahansa television kanssa?

Kyllä, Sound Bar on yhteensopiva kaikkien televisioiden kanssa, joissa on jokin alla olevista porteista:

1. ARC/eARC: ää tukeva HDMI EE (suositeltava)
2. Optinen äänilähtö (TOSLink)

Kun äänipalkki ja TV ovat molemmat päällä, kaiun vaikutus näkyy.

Jos käytät HDMI-ARC-yhteyttä, tarkista, onko television HDMI-CEC-ominaisuus päällä. Tätä ominaisuutta voidaan kutsua nimellä CEC, Anynet +, SimpLink, BRAVIA Link, EasyLink tai VIERA Link*. Jos käytät optista liitäntää, mykistä TV-kaiutin.

Kuinka monta äänitilaa on käytettävissä?

Neljä äänitilaa - elokuva, musiikki, TV ja yö.

Mikä on subwooferin LED-merkkivalon tila pariliitoksen muodostamisen aikana?

- Valmiustila: vilkkuu hitaasti.
- Pariliitos: vilkkuu nopeasti.
- Pariksi: päällä kiinteästi.

Mikä on PASS THROUGH?

Läpivientoiminto on yhtä suuri kuin HDMI IN, joka kytkee päälle / pois yksittäisen äänilähteen, joka kulkee A / V-laitteesta televisioon.

* Kaikki mainitut tekniikan nimet ovat niiden yritysten tavaramerkkejä tai rekisteröityjä tavaramerkkejä.

Cette barre de son fonctionne-t-elle avec n'importe quel téléviseur ?

Oui, cette barre de son est compatible avec tous les téléviseurs qui possèdent l'un des ports ci-dessous :

1. HDMI prenant en charge la fonction ARC/eARC (de préférence)
2. Sortie audio optique (TOSLink)

Lorsque la barre de son et le téléviseur sont tous deux allumés, il y a un effet d'écho.

Si vous utilisez une connexion HDMI-ARC, veuillez vérifier si la fonction HDMI-CEC de votre téléviseur est bien activée. Cette fonction peut porter le nom de CEC, Anynet+, SimPLink, BRAVIA Link, EasyLink ou VIERA Link*. Si vous utilisez une connexion optique, veuillez simplement couper le son du haut-parleur du téléviseur.

Combien de modes sonores sont disponibles ?

Il existe quatre modes sonores : film, musique, TV et nuit.

Quel est l'état des témoins LED du caisson de basse lors de l'appairage ?

- Mode veille : clignote lentement.
- Appairage : clignote rapidement.
- Appairé : allumé en continu.

Qu'est-ce que la fonction PASS THROUGH ?

La fonction pass through correspond à une extension de HDMI IN, qui active/désactive la source de son unique passant du dispositif A/V au téléviseur.

FAQ

DE

Kann diese Soundbar mit jedem Fernseher verwendet werden?

Ja, die Soundbar ist mit jedem Fernsehgerät kompatibel, das über einen der folgenden Anschlüsse verfügt:

1. HDMI unterstützt ARC/eARC (bevorzugt)
2. Optischer Audioausgang (TOSLink)

Wenn sowohl die Soundbar als auch der Fernseher eingeschaltet sind, tritt ein Echoeffekt auf.

Wenn Sie eine HDMI-ARC-Verbindung verwenden, überprüfen Sie bitte, ob die HDMI-CEC-Funktion Ihres Fernsehgeräts aktiviert ist. Diese Funktion kann als CEC, Anynet +, SimpLink, BRAVIA Link, EasyLink oder VIERA Link* bezeichnet werden. Wenn Sie eine optische Verbindung verwenden, schalten Sie einfach den TV-Lautsprecher stumm.

Wie viele Klangmodi stehen zur Verfügung?

Vier Klangmodi - Film, Musik, Fernsehen und Nacht.

Wie ist der Status der Subwoofer-LED-Anzeige während des Pairings?

- Standby-Modus: Blinkt langsam.
- Pairing: Blinkt schnell.
- Gepaart: fest auf.

Was ist PASS THROUGH?

Die Pass-Through-Funktion entspricht der Erweiterung von HDMI IN, mit der die einzelne Tonquelle, die vom A / V-Gerät zum Fernsehgerät geleitet wird, ein- und ausgeschaltet wird.

* Alle genannten Technologienamen sind Marken oder eingetragene Marken der jeweiligen Unternehmen.

FAQ

EL

Αυτό το Sound Bar μπορεί να λειτουργήσει με οποιαδήποτε τηλεόραση;

Ναι, το Sound Bar είναι συμβατό με οποιαδήποτε τηλεόραση που διαθέτει μία από τις παρακάτω θύρες:

1. HDMI που υποστηρίζει ARC/eARC (προτιμάται)
2. Οπτική έξοδος ήχου (TOSLink)

Όταν η Sound Bar και η τηλεόραση είναι και οι δύο, υπάρχει ένα ηχώ.

Εάν χρησιμοποιείτε σύνδεση HDMI-ARC, ελέγξτε εάν είναι ενεργοποιημένη η λειτουργία HDMI-CEC της τηλεόρασής σας. Αυτή η δυνατότητα μπορεί να ονομάζεται CEC, Anynet +, SimpLink, BRAVIA Link, EasyLink ή VIERA Link*. Εάν χρησιμοποιείτε οπτική σύνδεση, απλώς απενεργοποιήστε το ηχείο της τηλεόρασης.

Πόσες λειτουργίες ήχου είναι διαθέσιμες;

Τέσσερις λειτουργίες ήχου - Ταϊνία, Μουσική, Τηλεόραση και Νύχτα.

Ποια είναι η κατάσταση του δείκτη LED του subwoofer κατά τη σύζευξη?

- Λειτουργία αναμονής: αναβοσβήνει αργά.
- Σύζευξη: αναβοσβήνει γρήγορα.
- Αντιστοίχιση: σταθερά.

Τι είναι το PASS THROUGH;

Η λειτουργία pass through ισούται με την επέκταση του HDMI IN, το οποίο ενεργοποιεί / απενεργοποιεί τη μοναδική πηγή ήχου που διέρχεται από τη συσκευή A / V στην τηλεόραση.

* Όλα τα ονόματα τεχνολογίας που αναφέρονται είναι εμπορικά σήματα ή σήματα κατατεθέντα των αντίστοιχων εταιρειών τους.

FAQ

HU

Ez a Hangsáv bármilyen TV-vel működhet?

Igen, a Hangsáv kompatibilis minden olyan tévével, amely rendelkezik az alábbi portok egyikével:

1. Az ARC/eARC-et támogató HDMI (előnyben részesített)
2. Optikai hangkimenet (TOSLink)

Ha a Hangsáv és a TV egyaránt be van kapcsolva, visszhang hatás érhető el.

Ha HDMI-ARC kapcsolatot használ, ellenőrizze, hogy a TV-készülék HDMI-CEC funkciója be van-e kapcsolva. Ezt a funkciót nevezhetjük CEC, Anynet +, SimpLink, BRAVIA Link, EasyLink vagy VIERA Link* névnek. Optikai kapcsolat használata esetén egyszerűen némítsa el a TV hangszóróját.

Hány hangmód áll rendelkezésre?

Négy hangmód - Film, Zene, TV és Éjszakai.

Milyen állapotban van a mélynyomó LED-je párosítás közben ?

- Készenléti állapot: lassan villog.
- Párosítás: gyorsan villog.
- Párosítva: szilárdan bekapcsolva.

* Az összes említett technológiai név az adott vállalat védjegye vagy bejegyzett védjegye.

Mi az a PASS THROUGH?

Az áthaladás funkció megegyezik a HDMI IN kiterjesztésével, amely be- és kikapcsolja az A / V eszköztől a TV-be áthaladó egyedi hangforrást.

FAQ

IT

Questa soundbar può funzionare con qualsiasi TV?

Sì, la soundbar è compatibile con qualsiasi TV dHDMI ta di una delle porte seguenti:

1. HDMI che supporta ARC/eARC (preferito)
2. Uscita audio ottica (TOSLink)

Quando la soundbar e la TV sono entrambe accese, si verifica un effetto eco.

Se si utilizza la connessione HDMI-ARC, verificare se la funzione HDMI-CEC della TV è attivata. Questa funzione può essere chiamata CEC, Anynet +, SimpLink, BRAVIA Link, EasyLink o VIERA Link*. Se si utilizza la connessione ottica, disattivare semplicemente l'audio dell'altoparlante del televisore.

Quante modalità audio sono disponibili?

Quattro modalità audio: film, musica, TV e notte.

Qual è lo stato dell'indicatore LED del subwoofer durante l'associazione?

- Modalità standby: lampeggia lentamente.
- Associazione: lampeggia rapidamente.
- Accoppiato: acceso saldamente.

Cos'è PASS THROUGH?

La funzione pass through equivale all'estensione di HDMI IN, che attiva / disattiva la singola sorgente audio che passa dal dispositivo A / V al televisore.

* Tutti i nomi di tecnologia citati sono marchi o marchi registrati delle rispettive società.

Vai šī skaņas josla var darboties ar jebkuru televizoru?

Jā, skaņas josla ir saderīga ar jebkuru televizoru, kuram ir kāds no zemāk redzamajiem portiem:

1. HDMI , kas atbalsta ARC/eARC (vēlams)
2. Optiskā audio izeja (TOSLink)

Kad skaņas josla un televizors ir ieslēgti, rodas atbalss efekts.

Ja izmantojat HDMI-ARC savienojumu, lūdzu, pārbaudiet, vai televizorā ir ieslēgta HDMI-CEC funkcija. Šo funkciju var saukt par CEC, Anynet +, SimpLink, BRAVIA Link, EasyLink vai VIERA Link*. Ja izmantojat optisko savienojumu, vienkārši izslēdziet televizora skaļruni.

Cik skaņas režīmi ir pieejami?

Četri skaņas režīmi - Filma, Mūzika, TV un Nakts.

Kāds ir zemfrekvences skaļruņa LED indikatora statuss pāri?

- Gaidīšanas režīms: lēnām mirgo.
- Savienošana pāri: ātri mirgo.
- Pāris: ieslēgts.

Kas ir PASS THROUGH?

Caurlaides funkcija ir vienāda ar HDMI IN paplašināšanu, kas ieslēdz / izslēdz atsevišķu skaņas avotu, kas iet no A / V ierīces uz televizoru.

FAQ

LT

Ar ši garso juosta gali veikti su bet kuriuo televizoriumi?

Taip, garso juosta yra suderinama su bet kuriuo televizoriumi, turinčiu vieną iš žemiau pateiktų prievadų:

1. HDMI , palaikantis ARC/eARC (pageidautina)
2. Optinis garso išvestis (TOSLink)

Kai įjungta garso juosta ir televizorius, atsiranda aido efektas.

Jei naudojate HDMI-ARC jungtį, patikrinkite, ar jūsų televizoriaus HDMI-CEC funkcija įjungta. Ši funkcija gali būti vadinama „CEC“, „Anynet +“, „Simplink“, „BRAVIA Link“, „EasyLink“ arba „MIERA Link“*. Jei naudojate optinį ryšį, tiesiog nutildykite televizoriaus garsiakalbį.

Kiek garso režimų yra?

Keturi garso režimai - filmas, muzika, televizorius ir naktis.

Kokia žemųjų dažnių garsiakalbio LED indikatorius būseną prorojant?

- Budėjimo režimas: mirksi lėtai.
- Susiejimas: greitai mirksi.
- Suporuotas: tvirtai įjungtas.

Kas yra PASS THROUGH?

„Pass through“ funkcija prilygsta HDMI IN išplėtimui, kuris įjungia / išjungia vienintelį garso šaltinį, einantį iš A / V įrenginio į televizorių.

* Visi paminėti technologijų pavadinimai yra atitinkamų bendrovių prekių ženklai arba registruoti prekių ženklai.

FAQ

МК

Дали овој звук може да работи со кој било телевизор?

Да, звучната лента е компатибилна со кој било телевизор што има една од портите подолу:

1. HDMI кој го поддржува ARC/eARC (претпочитано)
2. Оптички аудио излез (TOSLink)

Кога звукот и телевизорот се вклучени, има ехо-ефект.

ЈАко користите HDMI-ARC врска, проверете дали е вклучена одликата HDMI-CEC на вашиот телевизор. Оваа одлика може да се нарече CEC, Anynet +, Simplink, BRAVIA Link, EasyLink или VIERA Link*. Ако користите оптичка врска, едноставно исклучете го звучникот на ТВ.

Колку режими на звук се достапни?

Четири режими на звук - филм, музика, ТВ и ноќ.

Кој е статусот на индикаторот за LED на сабвуфер при спарување?

- Режим на подготвеност: трепка полека.
- Спарување: трепка брзо.
- Спарено: вклучено солидно.

Што е PASS THROUGH?

Функцијата pass through е еднаква на продолжувањето на HDMI IN, што го вклучува / исклучува единечниот извор на звук што минува низ A / V уредот на ТВ.

* Сите споменати имиња на технологија се трговски марки или регистрирани трговски марки на нивните компании.

FAQ

NO

Kan denne Sound Bar fungere med hvilken som helst TV?

Ja, Sound Bar er kompatibel med alle TV-er som har en av portene nedenfor:

1. HDMI som støtter ARC/eARC (foretrukket)
2. Optisk lydutgang (TOSLink)

Når Sound Bar og TV begge er på, er det en ekkoeffekt.

Hvis du bruker HDMI-ARC-tilkobling, må du sjekke om HDMI-CEC-funksjonen på TV-en din er slått på. Denne funksjonen kan kalles CEC, Anynet +, SimpLink, BRAVIA Link, EasyLink eller VIERA Link*. Hvis du bruker optisk tilkobling, må du bare dempe TV-høytaleren.

Hvor mange lydmoduser er tilgjengelige?

Fire lydmodi - film, musikk, TV og natt.

Hva er statusen for LED-indikatoren for subwooferen under paring?

- Standby-modus: blinker sakte.
- Paring: blinker raskt.
- Parret: solid.

Hva er PASS THROUGH?

Pass through-funksjonen tilsvarer utvidelsen av HDMI IN, som slår på / av en enkelt lydkilde som går gjennom A / V-enheten til TV-en.

* Alle nevnte teknologinavn er varemerker eller registrerte varemerker for deres respektive selskaper.

Czy ten soundbar może współpracować z każdym telewizorem?

Tak, głośnik w formie listwy jest zgodny z każdym telewizorem wyposażonym w jeden z poniższych portów:

1. HDMI obsługujący ARC/eARC (preferowane)
2. Optyczne wyjście audio (TOSLink)

Gdy soundbar i telewizor są włączone, występuje efekt echa.

Jeśli korzystasz z połączenia HDMI-ARC, sprawdź, czy funkcja HDMI-CEC w telewizorze jest włączona. Ta funkcja może nazywać się CEC, Anynet +, Simplink, BRAVIA Link, EasyLink lub VIERA Link*. Jeśli korzystasz z połączenia optycznego, po prostu wycisz głośnik telewizora.

Ile trybów dźwięku jest dostępnych?

Cztery tryby dźwięku - film, muzyka, telewizja i noc.

Jaki jest stan wskaźnika LED subwoofera podczas parowania?

- Tryb czuwania: miga powoli.
- Parowanie: miga szybko.
- Sparowane: włączone solidnie.

Co to jest PASS THROUGH?

Funkcja pass through to przedłużenie wejścia HDMI IN, które włącza / wyłącza pojedyncze źródło dźwięku przechodzącego z urządzenia A / V do telewizora.

FAQ

PT

Esta barra de som pode funcionar com qualquer TV?

Sim, o Sound Bar é compatível com qualquer TV que tenha uma das portas abaixo:

1. HDMI apoiando ARC/eARC (preferencial)
2. Saída ótica de áudio (TOSLink)

Quando o Sound Bar e a TV estão ligados, há um efeito de eco.

Se você usar uma conexão HDMI-ARC, verifique se o recurso HDMI-CEC da sua TV está ativado. Este recurso pode ser denominado CEC, Anynet +, SimpLink, BRAVIA Link, EasyLink ou VIERA Link*. Se estiver usando uma conexão óptica, basta silenciar o alto-falante da TV.

Quantos modos de som estão disponíveis?

Quatro modos de som - Filme, Música, TV e Noite.

Quais são os status do indicador LED do subwoofer durante o emparelhamento?

- Modo de espera: pisca lentamente.
- Emparelhamento: pisca rapidamente.
- Emparelhado: ligado solidamente.

O que é PASS THROUGH?

A função de passagem é igual à extensão de HDMI IN, que liga / desliga uma fonte única de som que passa do dispositivo A / V para a TV.

* Todos os nomes de tecnologia mencionados são marcas comerciais ou registradas de suas respectivas empresas.

FAQ

RO

Această Sound Bar poate funcționa cu orice televizor?

Da, Sound Bar este compatibil cu orice televizor care are unul dintre porturile de mai jos:

1. HDMI care susține ARC/eARC (preferat)
2. Leșire audio optică (TOSLink)

Când bara de sunet și televizorul sunt aprinse, există un efect de ecou.

Dacă utilizați conexiunea HDMI-ARC, vă rugăm să verificați dacă funcția HDMI-CEC a televizorului este activată. Această caracteristică poate fi numită CEC, Anynet +, SimpLink, BRAVIA Link, EasyLink sau VIERA Link*. Dacă utilizați conexiune optică, pur și simplu dezactivați difuzorul TV.

Câte moduri de sunet sunt disponibile?

Patru moduri de sunet - Film, Muzică, TV și Noapte.

Care sunt starea indicatorului LED subwoofer în timpul asocierii?

- Mod de așteptare: clipește încet.
- Asociere: clipește rapid.
- Asociat: aprins solid.

Ce este PASS THROUGH?

Funcția pass through este egală cu extinderea HDMI IN, care pornește / oprește sursa singulară de sunet care trece de la dispozitivul A / V la televizor.

* Toate denumirile tehnologice menționate sunt mărci comerciale sau mărci comerciale înregistrate ale companiilor respective.

Эта звуковая панель работает с любым телевизором?

Да, звуковая панель совместима с любым телевизором, имеющим один из перечисленных ниже портов:

1. HDMI с поддержкой ARC/eARC (предпочтительно)
2. Оптический аудиовыход (TOSLink)

Когда звуковая панель и телевизор включены, возникает эффект эха.

Если вы используете соединение HDMI-ARC, пожалуйста, проверьте, включена ли функция HDMI-CEC на вашем телевизоре. Эта функция может называться CEC, Anynet+, SimpLink, BRAVIA Link, EasyLink или VIERA Link*. При использовании оптического подключения просто отключите громкоговоритель телевизора.

Сколько звуковых режимов доступно?

Четыре звуковых режима - Кино, Музыка, телевизор и Ночь.

Какое состояние светодиодного индикатора сабвуфера во время сопряжения?

- Режим ожидания: медленно мигает.
- Сопряжение: быстро мигает.
- Подключен: вкл.

Что такое PASS THROUGH?

Функция pass through равна расширению HDMI IN, которая включает/выключает источник звука, проходящего от устройства A/V к телевизору.

Da li ovaj Sound Bar radi s bilo kojim televizorom?

Da, Sound Bar je kompatibilan sa bilo kojim televizorom koji ima jedan od donjih priključaka:

1. HDMI koji podržava ARC / eARC (poželjno)
2. Optički audio izlaz (TOSLink)

Kada su zvučna traka i TV uključeni, javlja se eho efekt.

Ako koristite HDMI-ARC vezu, provjerite je li funkcija HDMI-CEC na vašem televizoru uključena. Ova se funkcija može nazvati CEC Anynet +, SimpLink, BRAVIA Link, EasyLink ili VIERA Link*. Ako koristite optičku vezu, jednostavno isključite zvučnik televizora.

Koliko je dostupnih načina zvuka?

Četiri načina zvuka - film, muzika, TV i noć.

Koji su statusi LED indikatora subwoofera tokom uparivanja?

- Stanje mirovanja: polako trepće.
- Uparivanje: brzo trepće.
- Uparen: solidno uključen.

Šta je PASS THROUGH?

Funkcija pass through jednaka je proširenju HDMI IN-a, koji uključuje / isključuje pojedinačni izvor zvuka koji prolazi od A / V uređaja do televizora.

Môže tento Sound Bar fungovať s akýmkoľvek televízorom?

Áno, Sound Bar je kompatibilný s akýmkoľvek televízorom, ktorý má jeden z portov uvedených nižšie:

1. HDMI podporujúce ARC/eARC (preferované)
2. Optický zvukový výstup (TOSLink)

Keď sú Sound Bar a TV zapnuté, dôjde k efektu ozveny.

Ak používate pripojenie HDMI-ARC, skontrolujte, či je na vašom televízore zapnutá funkcia HDMI-CEC. Táto funkcia sa môže nazývať CEC, Anynet +, SimpLink, BRAVIA Link, EasyLink alebo VIERA Link*. Ak používate optické pripojenie, jednoducho stlňte reproduktor TV.

Kolko zvukových režimov je k dispozícii?

Štyri zvukové režimy - Film, Hudba, TV a Noc.

Aký je stav indikátora LED subwoofera počas párovania?

- Pohotovostný režim: bliká pomaly.
- Párovanie: rýchlo bliká.
- Spárované: pevne zapnuté.

Čo je PASS THROUGH?

Funkcia pass through sa rovná rozšíreniu HDMI IN, ktoré zapína / vypína jednotlivý zdroj zvuku prechádzajúceho z A / V zariadenia do televízora.

Ali lahko ta zvočna vrstica deluje s katerim koli televizorjem?

Da, zvočna vrstica je združljiva s katerim koli televizorjem, ki ima eno od spodnjih vrat:

1. HDMI , ki podpira ARC/eARC (prednostno)
2. Optični avdio izhod (TOSLink)

Ko sta zvočna vrstica in televizor vklopljeni, pride do odmeva.

Če uporabljate povezavo HDMI-ARC, preverite, ali je funkcija televizorja HDMI-CEC vklopljena. Ta funkcija se lahko imenuje CEC, Anynet +, SimpLink, BRAVIA Link, EasyLink ali VIERA Link*. Če uporabljate optično povezavo, preprosto utišajte zvočnik televizorja.

Koliko zvočnih načinov je na voljo?

Štirje zvočni načini - Film, Glasba, TV in Noč.

Kakšno je stanje LED indikatorja globokotona med seznanjanjem?

- Način pripravljenosti: počasi utripa.
- Seznanjanje: hitro utripa.
- Seznanjeno: trdno vklopljeno.

Kaj je PASS THROUGH?

Funkcija pass through je enaka razširitvi HDMI IN, ki vklopi / izklopi posamezen vir zvoka, ki prehaja iz A / V naprave na televizor.

¿Esta barra de sonido sirve para cualquier tipo de televisor?

Sí, la barra de sonido es compatible con cualquier televisor que cuenta con uno de los puertos siguientes:

1. HDMI compatible con ARC / eARC (preferido)
2. Salida de audio óptica (TOSLink)

Quando la barra de sonido y el televisor están encendidos, tiene aquí un efecto de eco.

Si usa la conexión HDMI-ARC, compruebe si la función HDMI-CEC de su televisor está encendida.

Esta característica se denomina CEC, Anynet+, SimpLink, BRAVIA Link, EasyLink o VIERA Link*.

Si usa una conexión óptica, silencie el altavoz del televisor simplemente.

¿Cuántos modos de sonido disponibles para usar?

Cuatro modos de sonido: Película, Música, TV y Noche.

¿Cuáles son el estado del indicador LED del altavoz de graves durante el emparejamiento?

- Modo de espera: parpadea lentamente.
- Emparejamiento: parpadea rápidamente.
- Emparejado: encendido permanentemente.

¿Qué es PASS THROUGH?

La función se refiere la extensión de HDMI IN, que enciende / apaga la transferencia de una fuente singular de sonido desde el dispositivo A / V al televisor.

FAQ

SV

Kan denna Sound Bar fungera med vilken TV som helst?

Ja, Sound Bar är kompatibel med alla TV-apparater som har någon av portarna nedan:

1. HDMI som stöder ARC/eARC (föredras)
2. Optisk ljudutgång (TOSLink)

När Sound Bar och TV är på är det en ekoeffekt.

Om du använder HDMI-ARC-anlutning, kontrollera om HDMI-CEC-funktionen på din TV är påslagen. Denna funktion kan kallas CEC, Anynet +, SimpLink, BRAVIA Link, EasyLink eller VIERA Link*. Om du använder optisk anlutning, stänger du bara av TV-högtalaren.

Hur många ljudlägen är tillgängliga?

Fyra ljudlägen - film, musik, TV och natt.

Vad är statusen för subwoofer-LED-indikatorn under parning?

- Standby-läge: blinkar långsamt.
- Parning: blinkar snabbt.
- Parat: på fast.

Vad är PASS THROUGH?

Pass through-funktionen är lika med förlängningen av HDMI IN, som slår på / stänger av enstaka ljudkälla som passerar från A / V-enheten till TV: n.

Bu Sound Bar herhangi bir TV ile çalışabilir mi?

Evet, Sound Bar aşağıdaki bağlantı noktalarından birine sahip herhangi bir TV ile uyumludur:

1. ARC/eARC'yi destekleyen HDMI (tercih edilir)
2. Optik ses çıkışı (TOSLink)

Hem Sound Bar hem de TV açıkken, bir yankı efekti vardır.

HDMI-ARC bağlantısı kullanıyorsanız, lütfen TV'nizin HDMI-CEC özelliğinin açık olup olmadığını kontrol edin. Bu özellik CEC, Anynet +, SimpLink, BRAVIA Link, EasyLink veya VIERA Link* olarak adlandırılabilir. Optik bağlantı kullanıyorsanız, TV hoparlörünün sesini kapatmanız yeterlidir.

Kaç ses modu mevcuttur?

Dört ses modu - Film, Müzik, TV ve Gece.

Eşleştirme sırasında subwoofer LED gösterge durumu nedir?

- Bekleme modu: yavaşça yanıp söner.
- Eşleştirme: hızla yanıp söner.
- Eşleştirilmiş: sağlam bir şekilde.

PASS THROUGH nedir?

Geçiş işlevi, A / V cihazından TV'ye geçen tekil ses kaynağını açık kapatan HDMI IN'in genişletilmesine eşittir.

FAQ

UA

Чи може ця звукова панель працювати з будь-яким телевізором?

Так, звукова панель сумісна з будь-яким телевізором, який має один із наведених нижче портів:

1. HDMI, що підтримує ARC/eARC (бажано)
2. Оптичний аудіовихід (TOSLink)

Коли звукову панель і телевізор увімкнено, виникає ефект відлуння.

Якщо ви використовуєте з'єднання HDMI-ARC, перевірте, чи увімкнено функцію HDMI-CEC на вашому телевізорі. Ця функція може називатися CEC, Anynet+, SimpLink, BRAVIA Link, EasyLink або VIERA Link*. Якщо використовується оптичне підключення, просто вимкніть звук динаміка телевізора.

Скільки доступних режимів звуку?

Чотири режими звуку - фільм, музика, телевізор та ніч.

Який стан світлодіодного індикатора сабвуфера під час сполучення?

- Режим очікування: блимає повільно.
- Сполучення: блимає швидко.
- В парі: твердо.

Що таке PASS THROUGH?

Функція pass through дорівнює розширенню HDMI IN, який вмикає / вимикає особливе джерело звуку, що проходить від A / V пристрою до телевізора.

WE ARE READY TO HELP

contact us first
with any questions



TCL SUPPORT:
www.tcl.com



The Adopted Trademarks HDMI, HDMI High-Definition Multimedia Interface, and the HDMI Logo are trademarks or registered trademarks of HDMI Licensing Administrator, Inc. in the United States and other countries.



The Bluetooth® word mark and logos are registered trademarks owned by Bluetooth SIG, Inc. and any use of such marks by TTE Corporation is under license. Other trademarks and trade names are those of their respective owners.



Dolby, Dolby Atmos, and the double-D symbol are registered trademarks of Dolby Laboratories Licensing Corporation. Manufactured under license from Dolby Laboratories. Confidential unpublished works. Copyright © 2012–2021 Dolby Laboratories. All rights reserved.



Dolby, Dolby Vision, Dolby Atmos, and the double-D symbol are registered trademarks of Dolby Laboratories Licensing Corporation. Manufactured under license from Dolby Laboratories. Confidential unpublished works. Copyright © 2012–2021 Dolby Laboratories. All rights reserved.

Copyright © 2021 TCL.
All rights reserved.

TS8212_EU_QSG_V1.5