



CORNER LIGHT

G4M-CORNERLIGHT

INTRODUCTION

Thank you for purchasing the G4M-CORNERLIGHT. Please read this manual carefully to make sure you are using it correctly.

BOX CONTENTS

- Corner Light (Assembly Needed).
- DC24V Power Supply.
- Remote Control.
- Batteries.
- Allen Key (for assembly).
- Product Manual.
- USB UK/EU Plug Adapter

REMOTE FUNCTIONS

- 1. ON/OFF**
Switches the light ON or OFF.
- 2. PAUSE/PLAY**
Pause and run colour mode.
- 3. BRIGHTNESS**
Adjusts the brightness.
- 4. SPEED**
Adjusts speed faster or slower.
- 5. REMOTE INDICATOR**
Shows the remote is in use.
- 6. COLOUR SELECTOR**
Select colour by scrolling round the wheel.
- 7. MODE**
Use to select the desired modes.

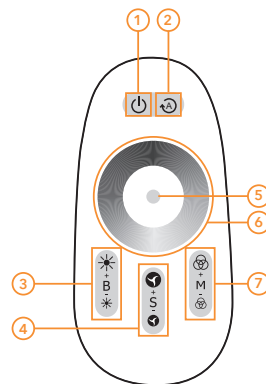

SPECIFICATIONS

Receiver Input ...24VDC
 Output.....Digital Signal
 Distance20m
 Batteries2 x AAA
 RGB LED.....84PCS 5050RGB LED
 Expected life.....≥50000H

CONTENTS CHECKLIST

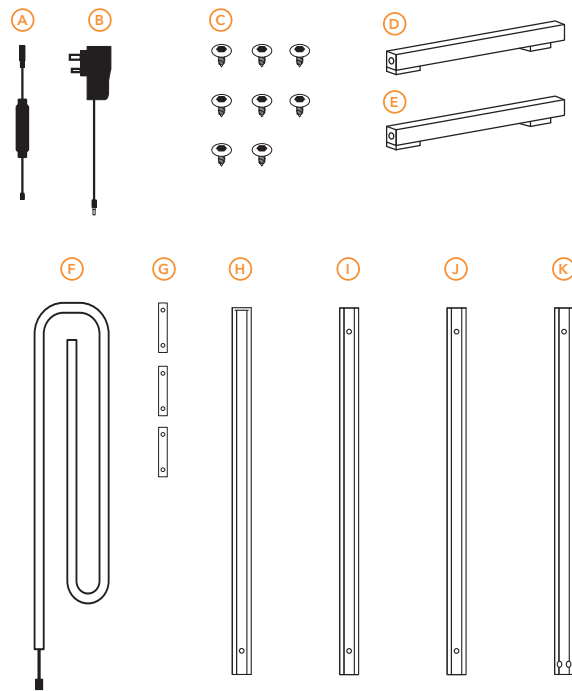

1

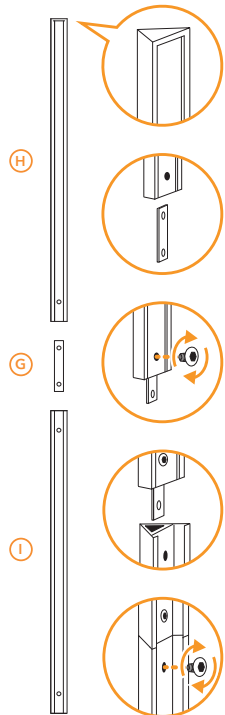

2

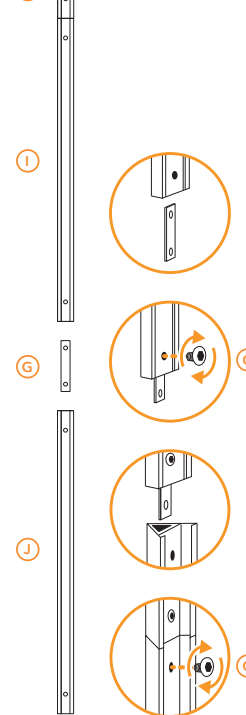

3

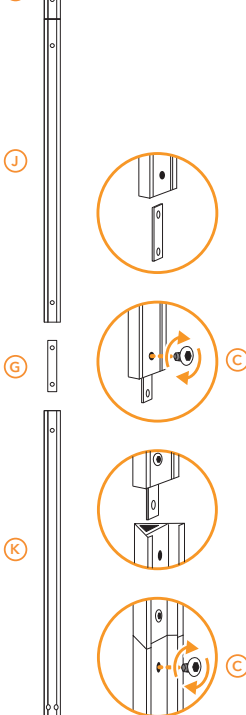

4

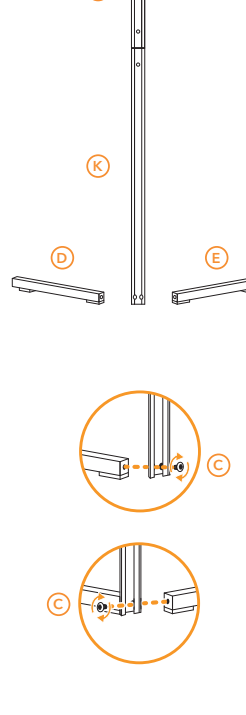

5

Press the silica gel LED strip into the profile, from the top to the bottom.

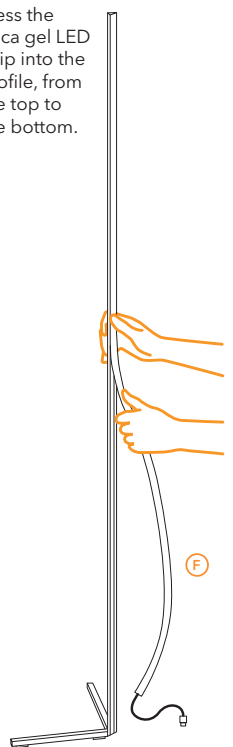

6

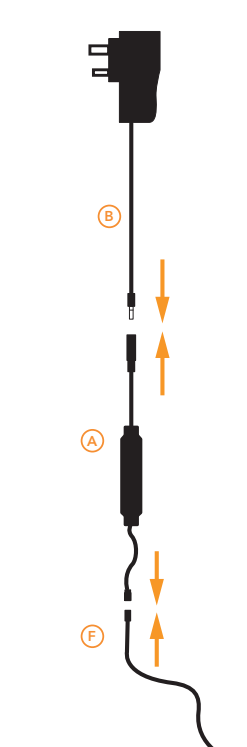

WARNING! Do not open cover. No user-serviceable parts inside. Refer servicing to qualified service personnel Do not place the product in a location near a heat source such as a radiator, or in an area subject to direct sunlight, excessive dust, mechanical vibration or shock The product must not be exposed to dripping or splashing and no objects filled with liquids, such as vases, shall be placed on the product No naked flame sources, such as lighted candles, should be placed on the product Allow adequate air circulation and avoid obstructing vents (if present) to prevent internal heat build-up. The ventilation must not be impeded by covering the appliance with items such as newspapers, table-cloths, curtains etc. The mains plug is used to disconnect the appliance from the mains supply. Ensure that the mains outlet is easily-accessible and remove the plug from the mains outlet if you notice any abnormality with the appliance. If used improperly, batteries may explode or leak and cause damage or injury. In the interest of safety: Make sure you observe the correct polarity when replacing batteries Avoid using new batteries together with used ones Avoid mixing different types of batteries Remove batteries if the appliance is to remain unused for an extended period of time Never keep batteries together with metallic objects such as ballpoint pens, necklaces, hairpins, etc. Used batteries must be disposed of in compliance with whatever regulations for their safe disposal that may be observed in the region in which you live. Batteries must not be exposed to excessive heat such as sunshine, fire or the like. Danger of explosion if battery is incorrectly replaced. Replace only with the same or equivalent type.

být narušena překrytím zařízení výrobky jako např. noviny, kuchyňské utěrky, záclony apod. Hlavní kabel umožňuje odpojit zařízení od elektriny. Ujistěte se, že hlavní napájecí výstup je snadno dostupný a odpojte kabel pokud zaznamenáte jakoukoliv abnormalitu na zařízení. Pokud je zařízení používáno nesprávně, baterie mohou explodovat nebo prosakovat a způsobit škodu nebo zranění. V zájmu bezpečnosti postupujte následovně: Ujistěte se, že baterie jsou v správné polaritě při jejich výměně Vyhýbajte se používání nových baterií se starými Vyhýbajte se používání různých typů baterií Baterie vyjměte ze zařízení, pokud není používáno po delší dobu Nikdy nedržte baterii v blízkosti železných objektů jako kulíčkové pero, náhrdelník, sponky a pod. Použitá baterie musí být zlikvidovány v souladu s regulacemi toho daného území na kterém žijete. Baterie nesmí být vystaveny nadměrnému teplu, jako například slunečnímu záření, ohni a podobně. Nebezpečí exploze pokud je baterie nesprávně vyměněna. Nahrďte pouze stejným, anebo ekvivalentním typem.

WAARSCHWUING! NL Maak de behuizing niet open. Dit toestel bevat geen onderdelen die door de gebruiker kunnen worden vervangen. Laat onderhouden over aan bevoegd onderhoudspersoneel. Plaats het produkt niet in de buurt van een hittebron zoals een radiator of in direkt zonlicht of in een stofrijke omgeving, mechanische vibratie of schok. Plaats het produkt niet in de buurt van spatende of lekkende voorwerpen gevuld met een vloeistof zoals bijvoorbeeld een vaas. Er mogen geen open vlammen zoals aangestoken kaarsen op de apparatuur worden geplaatst. Zorg om overhitting te voorkomen voor voldoende ventilatie en bellemmer ventilatioeroosters niet. Bedek het produkt niet met dingen zoals kranten, tafellakens, gordijnen etc. De stekker van dit apparaat wordt gebruikt om het apparaat aan en uit te zetten. Zorg ervoor dat het stopcontact gemakkelijk bereikbaar is en haal de stekker uit het stopcontact als u enige onregelmatigheid ondervindt. Bij onjuist gebruik kunnen de batterijen exploderen of lekken en zo schade of verwondingen aanbrengen. In het belang van de Zorg dat u de juiste batterijen gebruikt Vermijd nieuwe met oude batterijen samen te gebruiken. Vermijd verschillende soorten batterijen samen te gebruiken. Verwijder de lege batterijen overeenkomstig de reglementen die in uw land in effect zijn. Batterijen mogen niet vrijgesteld worden aan extreme hitte zoals zonnecschijf of vuur. Gevaar van explosie als de batterij niet goed geplaatst is. Vervang alleen met de geschikte of zelfde soort batterij.

DVARSELI! DK Dækslet må ikke åbnes. Ingen bruger-udskiftelige dele inden. Overlad service til kvalificeret service personale Placer ikke produktet i nærheden af varmekilder såsom en radiator eller i direkte sollys, meget støv, mekaniske vibrationer eller stød Produktet må ikke udsættes for vand eller stænk, og ingen genstande fyldt med væsker, f.eks. vaser, må anbringes på produktet Må ikke placeres nær åben ild, tændte stearinlys må ikke placeres på produktet Vær sikker på at der er tilstrækkelig luftcirkulation og undgå at dække ventilator (hvis der er nogen) for at undgå at produktet bliver varmt. Ventilatorerne må ikke blokeres med overdækning af apparatet med genstande som aviser, dug, gardiner osv. Stikket bruges til at afbryde apparatet fra strømmen. Sikre at stikkontakten er let tilgængelige, og fjern stikket fra stikkontakten, hvis du bemærker noget unormalt med apparatet. Hvis denne bruges forkert så kan batterierne ekspodere eller lække og forårsage skader. Af hensyn til sikkerheden: Sørg for at overholde den korrekte polaritet, når du udskifter batterierne Undgå at bruge nye batterier sammen med brugte batterier Undgå at blande forskellige typer af batterier Fjern batterierne, hvis apparatet ikke bliver brugt i en

længere periode Opbevar aldrig batterier sammen med metalgenstande såsom kuglepennen, halskæder, halskæde, bruntel osv. Brugte batterier skal bortskaffes i overensstemmelse med reglerne for sikker bortskaffelse i det område hvor du bor. Batterier må ikke udsættes for stærk varme som direkte sollys, ild eller lignende. Eksplosionsfare hvis batteriet udskiftet med en forkert type. Udskift det kun med samme eller tilsvarende type.

WAARSCHWUING! NL Maak de behuizing niet open. Dit toestel bevat geen onderdelen die door de gebruiker kunnen worden vervangen. Laat onderhouden over aan bevoegd onderhoudspersoneel. Plaats het produkt niet in de buurt van een hittebron zoals een radiator of in direkt zonlicht of in een stofrijke omgeving, mechanische vibratie of schok. Plaats het produkt niet in de buurt van spatende of lekkende voorwerpen gevuld met een vloeistof zoals bijvoorbeeld een vaas. Er mogen geen open vlammen zoals aangestoken kaarsen op de apparatuur worden geplaatst. Zorg om overhitting te voorkomen voor voldoende ventilatie en bellemmer ventilatioeroosters niet. Bedek het produkt niet met dingen zoals kranten, tafellakens, gordijnen etc. De stekker van dit apparaat wordt gebruikt om het apparaat aan en uit te zetten. Zorg ervoor dat het stopcontact gemakkelijk bereikbaar is en haal de stekker uit het stopcontact als u enige onregelmatigheid ondervindt. Bij onjuist gebruik kunnen de batterijen exploderen of lekken en zo schade of verwondingen aanbrengen. In het belang van de Zorg dat u de juiste batterijen gebruikt Vermijd nieuwe met oude batterijen samen te gebruiken. Vermijd verschillende soorten batterijen samen te gebruiken. Verwijder de lege batterijen overeenkomstig de reglementen die in uw land in effect zijn. Batterijen mogen niet vrijgesteld worden aan extreme hitte zoals zonnecschijf of vuur. Gevaar van explosie als de batterij niet goed geplaatst is. Vervang alleen met de geschikte of zelfde soort batterij.

WAARSCHWUING! NL Maak de behuizing niet open. Dit toestel bevat geen onderdelen die door de gebruiker kunnen worden vervangen. Laat onderhouden over aan bevoegd onderhoudspersoneel. Plaats het produkt niet in de buurt van een hittebron zoals een radiator of in direkt zonlicht of in een stofrijke omgeving, mechanische vibratie of schok. Plaats het produkt niet in de buurt van spatende of lekkende voorwerpen gevuld met een vloeistof zoals bijvoorbeeld een vaas. Er mogen geen open vlammen zoals aangestoken kaarsen op de apparatuur worden geplaatst. Zorg om overhitting te voorkomen voor voldoende ventilatie en bellemmer ventilatioeroosters niet. Bedek het produkt niet met dingen zoals kranten, tafellakens, gordijnen etc. De stekker van dit apparaat wordt gebruikt om het apparaat aan en uit te zetten. Zorg ervoor dat het stopcontact gemakkelijk bereikbaar is en haal de stekker uit het stopcontact als u enige onregelmatigheid ondervindt. Bij onjuist gebruik kunnen de batterijen exploderen of lekken en zo schade of verwondingen aanbrengen. In het belang van de Zorg dat u de juiste batterijen gebruikt Vermijd nieuwe met oude batterijen samen te gebruiken. Vermijd verschillende soorten batterijen samen te gebruiken. Verwijder de lege batterijen overeenkomstig de reglementen die in uw land in effect zijn. Batterijen mogen niet vrijgesteld worden aan extreme hitte zoals zonnecschijf of vuur. Gevaar van explosie als de batterij niet goed geplaatst is. Vervang alleen met de geschikte of zelfde soort batterij.

WAARSCHWUING! NL Maak de behuizing niet open. Dit toestel bevat geen onderdelen die door de gebruiker kunnen worden vervangen. Laat onderhouden over aan bevoegd onderhoudspersoneel. Plaats het produkt niet in de buurt van een hittebron zoals een radiator of in direkt zonlicht of in een stofrijke omgeving, mechanische vibratie of schok. Plaats het produkt niet in de buurt van spatende of lekkende voorwerpen gevuld met een vloeistof zoals bijvoorbeeld een vaas. Er mogen geen open vlammen zoals aangestoken kaarsen op de apparatuur worden geplaatst. Zorg om overhitting te voorkomen voor voldoende ventilatie en bellemmer ventilatioeroosters niet. Bedek het produkt niet met dingen zoals kranten, tafellakens, gordijnen etc. De stekker van dit apparaat wordt gebruikt om het apparaat aan en uit te zetten. Zorg ervoor dat het stopcontact gemakkelijk bereikbaar is en haal de stekker uit het stopcontact als u enige onregelmatigheid ondervindt. Bij onjuist gebruik kunnen de batterijen exploderen of lekken en zo schade of verwondingen aanbrengen. In het belang van de Zorg dat u de juiste batterijen gebruikt Vermijd nieuwe met oude batterijen samen te gebruiken. Vermijd verschillende soorten batterijen samen te gebruiken. Verwijder de lege batterijen overeenkomstig de reglementen die in uw land in effect zijn. Batterijen mogen niet vrijgesteld worden aan extreme hitte zoals zonnecschijf of vuur. Gevaar van explosie als de batterij niet goed geplaatst is. Vervang alleen met de geschikte of zelfde soort batterij.

WAARSCHWUING! NL Maak de behuizing niet open. Dit toestel bevat geen onderdelen die door de gebruiker kunnen worden vervangen. Laat onderhouden over aan bevoegd onderhoudspersoneel. Plaats het produkt niet in de buurt van een hittebron zoals een radiator of in direkt zonlicht of in een stofrijke omgeving, mechanische vibratie of schok. Plaats het produkt niet in de buurt van spatende of lekkende voorwerpen gevuld met een vloeistof zoals bijvoorbeeld een vaas. Er mogen geen open vlammen zoals aangestoken kaarsen op de apparatuur worden geplaatst. Zorg om overhitting te voorkomen voor voldoende ventilatie en bellemmer ventilatioeroosters niet. Bedek het produkt niet met dingen zoals kranten, tafellakens, gordijnen etc. De stekker van dit apparaat wordt gebruikt om het apparaat aan en uit te zetten. Zorg ervoor dat het stopcontact gemakkelijk bereikbaar is en haal de stekker uit het stopcontact als u enige onregelmatigheid ondervindt. Bij onjuist gebruik kunnen de batterijen exploderen of lekken en zo schade of verwondingen aanbrengen. In het belang van de Zorg dat u de juiste batterijen gebruikt Vermijd nieuwe met oude batterijen samen te gebruiken. Vermijd verschillende soorten batterijen samen te gebruiken. Verwijder de lege batterijen overeenkomstig de reglementen die in uw land in effect zijn. Batterijen mogen niet vrijgesteld worden aan extreme hitte zoals zonnecschijf of vuur. Gevaar van explosie als de batterij niet goed geplaatst is. Vervang alleen met de geschikte of zelfde soort batterij.

WAARSCHWUING! NL Maak de behuizing niet open. Dit toestel bevat geen onderdelen die door de gebruiker kunnen worden vervangen. Laat onderhouden over aan bevoegd onderhoudspersoneel. Plaats het produkt niet in de buurt van een hittebron zoals een radiator of in direkt zonlicht of in een stofrijke omgeving, mechanische vibratie of schok. Plaats het produkt niet in de buurt van spatende of lekkende voorwerpen gevuld met een vloeistof zoals bijvoorbeeld een vaas. Er mogen geen open vlammen zoals aangestoken kaarsen op de apparatuur worden geplaatst. Zorg om overhitting te voorkomen voor voldoende ventilatie en bellemmer ventilatioeroosters niet. Bedek het produkt niet met dingen zoals kranten, tafellakens, gordijnen etc. De stekker van dit apparaat wordt gebruikt om het apparaat aan en uit te zetten. Zorg ervoor dat het stopcontact gemakkelijk bereikbaar is en haal de stekker uit het stopcontact als u enige onregelmatigheid ondervindt. Bij onjuist gebruik kunnen de batterijen exploderen of lekken en zo schade of verwondingen aanbrengen. In het belang van de Zorg dat u de juiste batterijen gebruikt Vermijd nieuwe met oude batterijen samen te gebruiken. Vermijd verschillende soorten batterijen samen te gebruiken. Verwijder de lege batterijen overeenkomstig de reglementen die in uw land in effect zijn. Batterijen mogen niet vrijgesteld worden aan extreme hitte zoals zonnecschijf of vuur. Gevaar van explosie als de batterij niet goed geplaatst is. Vervang alleen met de geschikte of zelfde soort batterij.

WAARSCHWUING! NL Maak de behuizing niet open. Dit toestel bevat geen onderdelen die door de gebruiker kunnen worden vervangen. Laat onderhouden over aan bevoegd onderhoudspersoneel. Plaats het produkt niet in de buurt van een hittebron zoals een radiator of in direkt zonlicht of in een stofrijke omgeving, mechanische vibratie of schok. Plaats het produkt niet in de buurt van spatende of lekkende voorwerpen gevuld met een vloeistof zoals bijvoorbeeld een vaas. Er mogen geen open vlammen zoals aangestoken kaarsen op de apparatuur worden geplaatst. Zorg om overhitting te voorkomen voor voldoende ventilatie en bellemmer ventilatioeroosters niet. Bedek het produkt niet met dingen zoals kranten, tafellakens, gordijnen etc. De stekker van dit apparaat wordt gebruikt om het apparaat aan en uit te zetten. Zorg ervoor dat het stopcontact gemakkelijk bereikbaar is en haal de stekker uit het stopcontact als u enige onregelmatigheid ondervindt. Bij onjuist gebruik kunnen de batterijen exploderen of lekken en zo schade of verwondingen aanbrengen. In het belang van de Zorg dat u de juiste batterijen gebruikt Vermijd nieuwe met oude batterijen samen te gebruiken. Vermijd verschillende soorten batterijen samen te gebruiken. Verwijder de lege batterijen overeenkomstig de reglementen die in uw land in effect zijn. Batterijen mogen niet vrijgesteld worden aan extreme hitte zoals zonnecschijf of vuur. Gevaar van explosie als de batterij niet goed geplaatst is. Vervang alleen met de geschikte of zelfde soort batterij.

WAARSCHWUING! NL Maak de behuizing niet open. Dit toestel bevat geen onderdelen die door de gebruiker kunnen worden vervangen. Laat onderhouden over aan bevoegd onderhoudspersoneel. Plaats het produkt niet in de buurt van een hittebron zoals een radiator of in direkt zonlicht of in een stofrijke omgeving, mechanische vibratie of schok. Plaats het produkt niet in de buurt van spatende of lekkende voorwerpen gevuld met een vloeistof zoals bijvoorbeeld een vaas. Er mogen geen open vlammen zoals aangestoken kaarsen op de apparatuur worden geplaatst. Zorg om overhitting te voorkomen voor voldoende ventilatie en bellemmer ventilatioeroosters niet. Bedek het produkt niet met dingen zoals kranten, tafellakens, gordijnen etc. De stekker van dit apparaat wordt gebruikt om het apparaat aan en uit te zetten. Zorg ervoor dat het stopcontact gemakkelijk bereikbaar is en haal de stekker uit het stopcontact als u enige onregelmatigheid ondervindt. Bij onjuist gebruik kunnen de batterijen exploderen of lekken en zo schade of verwondingen aanbrengen. In het belang van de Zorg dat u de juiste batterijen gebruikt Vermijd nieuwe met oude batterijen samen te gebruiken. Vermijd verschillende soorten batterijen samen te gebruiken. Verwijder de lege batterijen overeenkomstig de reglementen die in uw land in effect zijn. Batterijen mogen niet vrijgesteld worden aan extreme hitte zoals zonnecschijf of vuur. Gevaar van explosie als de batterij niet goed geplaatst is. Vervang alleen met de geschikte of zelfde soort batterij.

de débranchement. La prise murale doit être facile d'accès, et en cas d'anomalie de l'appareil, débrancher la prise de courant au niveau de la prise murale.

Si elles ne sont pas manipulées correctement, les piles risquent de couler ou d'exploser, et occasionner des dégâts matériels ou des blessures. Par mesure de sécurité : Respecter la polarité lors du changement des piles Éviter d'utiliser des piles neuves et des piles usagées en même temps Éviter d'utiliser des types de piles différents en même temps

Entfernen Sie die Batterien, wenn das Gerät über einen längeren Zeitraum nicht benutzt wird. Bewahren Sie niemals Batterien zusammen mit metallischen Objekten wie Kugelschreibern, Halsketten, Haarnadeln usw. auf. Brauchte Batterien müssen entsprechend den in Ihrer Region geltenden gesetzlichen Vorschriften entsorgt werden. Batterien dürfen nicht extremer Hitze wie Sonnenschein, Feuer oder dergleichen ausgesetzt werden. Wird die Batterie unsachgemäß ausgewechselt, besteht Explosionsgefahr. Austausch nur durch identischen oder funktionsgleichen Batterietyp.

Wird die Batterie unsachgemäß ausgewechselt, besteht Explosionsgefahr. Austausch nur durch identischen oder funktionsgleichen Batterietyp.

AVVERTIMENTO! IT Non aprire il coperchio. Se fosse necessario, riferirsi ad un esperto.

Non esporre il prodotto a fonti di calore, luce del sole diretta, polvere, vibrazioni meccaniche o altri possibili shock.

Non esporre il prodotto a perdite di liquido o a spruzzi. Non appoggiare nessun oggetto contenente acqua sul prodotto.

Non esporre il prodotto a fuoco, candeole o oggetti simili.

Assicurarsi la circolazione dell'aria e non ostruire le ventole, se presenti, per evitare il surriscaldamento. La ventilazione non deve subire impedimenti dovuti a giornali, tovaglie, tende, ecc.

La spina principale viene utilizzata per disconnettere il prodotto dalla principale fonte di energia.

Offene Feuerquellen wie Kerzen dürfen nicht auf dem Gerät abgestellt werden.

Sorgen Sie für eine ausreichende Luftzirkulation und vermeiden Sie, dass die Lüftungsschlitze (falls vorhanden) abgedeckt werden, um einen internen Wärmestau zu verhindern. Die Belüftung darf nicht durch Abdecken des Gerätes mit Gegenständen wie Zeitungen, Tischdecken, Vorhängen usw. blockiert werden.

Der Netzstecker dient zum Trennen des Gerätes vom Netz. Vergewissern Sie sich, dass die Steckdose leicht zugänglich ist, und ziehen Sie den Stecker aus der Steckdose, wenn Sie eine Anomalie mit dem Gerät bemerken.

Entfernen Sie die Batterien, wenn das Gerät über einen längeren Zeitraum nicht benutzt wird. Bewahren Sie niemals Batterien zusammen mit metallischen Objekten wie Kugelschreibern, Halsketten, Haarnadeln usw. auf. Brauchte Batterien müssen entsprechend den in Ihrer Region geltenden gesetzlichen Vorschriften entsorgt werden. Wird die Batterie unsachgemäß ausgewechselt, besteht Explosionsgefahr. Austausch nur durch identischen oder funktionsgleichen Batterietyp.

Wird die Batterie unsachgemäß ausgewechselt, besteht Explosionsgefahr. Austausch nur durch identischen oder funktionsgleichen Batterietyp.

AVVERTIMENTO! IT Non aprire il coperchio. Se fosse necessario, riferirsi ad un esperto.

Non esporre il prodotto a fonti di calore, luce del sole diretta, polvere, vibrazioni meccaniche o altri possibili shock.

Non esporre il prodotto a perdite di liquido o a spruzzi. Non appoggiare nessun oggetto contenente acqua sul prodotto.

È necessario disporre delle batterie usate secondo le regole stabilite nel paese in cui vi vive. Le batterie non devono essere esposte a fonti di calore eccessive come fuoco, luce del sole, ecc. Pericolo di esplosione nel caso in cui la batteria non venga inserita correttamente. Rimpiazzare la batteria usata con un modello uguale.

ADVARSELI! NO Ikke åpne dekslet. Inneholder ingen deler som kan brukes. Overlat reparasjon til kvalifisert servicepersonell. Ikke plasser produktet i nærheten av varmekilder som f.eks. en radiator, eller i områder som er utsatt for direkte sollys, mye støv, mekanisk vibrasjon eller støt. Produktet må ikke utsettes for drypping eller spruting, og gjenstander som er fylt med væsker, som f.eks. vaser, skal ikke plasseres på produktet. Åpne flammer, som f.eks. tente lys, bør ikke plasseres på produktet.

Tillat tilstrekkelig luftsirkulasjon og unngå å blokkere ventilator (hvis tilsted) for å forhindre intern varmeoppsamling. Pass på at ventilasjonen ikke hindres ved å unngå å dekke apparatet med ting som aviser, bordduker, gardiner osv.

Stikkontakten brukes til å koble apparatet fra strømforsyningen. Forsikre deg om at stikkontakten er lett tilgjengelig og ta stapelet ut av stikkontakten hvis du oppdager uregelmessigheter under bruk av apparatet.

Hvis feilaktig bruk kan batteriene eksplodere, lekke, og forårsake skade. For sikkerhets skyld: Pass på at du følger riktig polaritet når du bytter batterier

Unngå å bruke nye batterier sammen med brukte Unngå å blande forskjellige typer batterier Fjern batterierne hvis apparatet skal forbli ubrukt over en lengre periode

Ikke oppbevar batterierne sammen med metalliske gjenstander som for eksempel kulepennner, halskæder, hårnåler osv. Brukte batterier må kastes i samsvar med gjeldende regelverk for trygg kasting i regionen du bor i. Batterier må ikke utsettes for høy varme som f.eks. solskinn, brann eller lignende.

Fare for eksplosjon dersom batteriet ikke er erstattet på riktig måte. Erstatt kun med samme eller tilsvarende type.

OSTRZEŻENIE! PL Nie otwierać pokrywy. W środku nie ma części nadających się do naprawy przez użytkownika. Prosimy pozostawić serwis dla wyszkolonego personelu.

Nie umieszczać produktu w pobliżu źródła ciepła, np. grzejnika, lub w bezpośrednim świetle słonecznym, kurz, czy mechanicznym wibracjom.

Produkt ten nie może być eksploatowany na kaponie lub chłapanie, a przedmiotowy wypelnione plynami, takie jak wazy, nie powinny być na nim umieszczone. Źródła otwartego ognia, takie jak np. świece, nie powinny być umiejscowiane na produkcie.

Należy zapamiętać odpowiednio wentylację i unikać blokowania otworów wentylacyjnych, aby uniknąć wewnętrzznego wzrostu temperatury. Wentylacja nie powinna być utrudniana poprzez nakrywanie urządzenia gazetami, obrusami czy zasłonami.

Wytcza sieciowa służy do odłączenia urządzenia od zasilania sieciowego. Należy upewnić się, że gniazdo sieciowe jest łatwo dostępne, a w razie wystąpienia nieprawidłowości w funkcjonowaniu urządzenia odłączyć je od zasilania sieciowego. Jeżeli produkt jest używany nieprawidłowo, baterie mogą eksplodować lub przeciekać. W celu zachowania bezpieczeństwa należy:

Upewnić się, że wymienniane baterie mają odpowiednią polaryzację Unikać jednoczesnego używania nowych i używanych baterii

Unikać mieszanica różnych typów baterii Usunąć baterie, jeżeli urządzenie nie będzie używane przez długi okres czasu.

Nigdy nie przechowować baterii razem z metalowymi obiektami, takimi jak długopisy kulkowe, naszyjniki, spiniki do włosów itd.

Zużytych baterii należy pozbyć się zgodnie z przepisami o bezpiecznym usuwaniu obowiązujących w zamieszkiwanym regionie. Baterie nie mogą być wyeksploatowane na nadmierne gorąco, jak np. słonce czy ognie.

Jeżeli bateria zostanie wymieniona nieprawidłowo, istnieje niebezpieczeństwo eksplozji.

ATENÇÃO! PT Não abra a tampa. Não tente a reparação do instrumento por si. Dirija-se a pessoal qualificado Não aproxime a uma fonte de calor excessivo ou exponha o produto à luz solar, poeira, vibração ou choque

Não mantenha o produto num local húmido ou perto líquidos como vasos, etc. Não aproxime o produto a fontes de fogo vivo, como velas Mantenha o produto num espaço suficientemente arejado de forma a evitar sobre-aquecimento. Não bloqueie a ventilação do instrumento, cobrindo-o com artigos como cortinas, toalhas de mesa ou jornais O transformador é utilizado para conectar e desconectar o artigo da principal fonte de energia.

Certifique-se que a ficha é facilmente acessível e que o artigo está devidamente ligado à corrente se detectar alguma anomalia com o funcionamento ou fugo indevido das pilhas poderá levar a explosão ou fugas resultando em graves acidentes. Para sua segurança, por favor: Verifique se a polaridade das pilhas está correcta Evite utilizar pilhas novas e antigas ao mesmo tempo Evite utilizar diferentes tipos de pilhas ao mesmo tempo

Retire as pilhas do equipamento na eventualidade de inatividade por longo período de tempo Nunca aproxime as pilhas de objetos metálicos como pinos de cabelo, colares, brincos ou canetas, etc.

Pilhas usadas deverão ser descartadas de acordo com os regulamentos de reciclagem aplicáveis no seu local de residência.

Não exponha as baterias a calor excessivo como luz solar directa ou fogo vivo.

Perigo de explosão no caso de colocação incorrecta da bateria. Substitua apenas por bateria igual ou equivalente.

VÝSTRAHA! SK Neotvárajte kryt. Vo vnútri nie sú žiadne súčasti, ktoré sú opraviteľné užívateľom. S požiadavkou na servis sa obráťte na kvalifikované servisné stredisko.

Nevytavujte produkt do blízkosti akéhokoľvek tepelného zdroja ako napr. radiátora, alebo do kontaktu so slnečným žiarením, nadmerným prášnym prostredím, mechaniczným vibráciám alebo šokom.

Produkt nesmie prísť do kontaktu s vodou a žiadny objekt naplnený vodou, ako napr. váza, nesmie byť umiestnený na produkt.

Ziadané výrobky s otvoreným ohňom, ako napr. jezeľi bateria zostanie vymieniona nepravidłovo, istenje niebezpečieństwo eksplozji.

Nigdy nie przechowować baterii razem z metalowymi obiektami, takimi jak długopisy kulkowe, naszyjniki, spiniki do włosów itd.

Zużytych baterii należy pozbyć się zgodnie z przepisami o bezpiecznym usuwaniu obowiązujących w zamieszkiwanym regionie. Baterie nie mogą być wyeksploatowane na nadmierne gorąco, jak np. słonce czy ognie.

Jeżeli bateria zostanie wymieniona nieprawidłowo, istnieje niebezpieczeństwo eksplozji.

ATENÇÃO! PT Não abra a tampa. Não tente a reparação do instrumento por si. Dirija-se a pessoal qualificado Não aproxime a uma fonte de calor excessivo ou exponha o produto à luz solar, poeira, vibração ou choque

Não mantenha o produto num local húmido ou perto líquidos como vasos, etc. Não aproxime o produto a fontes de fogo vivo, como velas Mantenha o produto num espaço suficientemente arejado de forma a evitar sobre-aquecimento. Não bloqueie a ventilação do instrumento, cobrindo-o com artigos como cortinas, toalhas de mesa ou jornais O transformador é utilizado para conectar e desconectar o artigo da principal fonte de energia.

Certifique-se que a ficha é facilmente acessível e que o artigo está devidamente ligado à corrente se detectar alguma anomalia com o funcionamento ou fugo indevido das pilhas poderá levar a explosão ou fugas resultando em graves acidentes. Para sua segurança, por favor: Verifique se a polaridade das pilhas está correcta Evite utilizar pilhas novas e antigas ao mesmo tempo Evite utilizar diferentes tipos de pilhas ao mesmo tempo

Retire as pilhas do equipamento na eventualidade de inatividade por longo período de tempo Nunca aproxime as pilhas de objetos metálicos como pinos de cabelo, colares, brincos ou canetas, etc.

Pilhas usadas deverão ser descartadas de acordo com os regulamentos de reciclagem aplicáveis no seu local de residência.

Não exponha as baterias a calor excessivo como luz solar directa ou fogo vivo.

Perigo de explosão no caso de colocação incorrecta da bateria. Substitua apenas por bateria igual ou equivalente.

VÝSTRAHA! SK Neotvárajte kryt. Vo vnútri nie sú žiadne súčasti, ktoré sú opraviteľné užívateľom. S požiadavkou na servis sa obráťte na kvalifikované servisné stredisko.

Nevytavujte produkt do blízkosti akéhokoľvek tepelného zdroja ako napr. radiátora, alebo do kontaktu so slnečným žiarením, nadmerným prášnym prostredím, mechaniczným vibráciám alebo šokom.

Produkt nesmie prísť do kontaktu s vodou a žiadny objekt naplnený vodou, ako napr. váza, nesmie byť umiestnený na produkt.

Ziadané výrobky s otvoreným ohňom, ako napr. jezeľi bateria zostanie vymieniona nepravidłovo, istenje niebezpečieństwo eksplozji.

Nigdy nie przechowować baterii razem z metalowymi obiektami, takimi jak długopisy kulkowe, naszyjniki, spiniki do włosów itd.

Zużytych baterii należy pozbyć się zgodnie z przepisami o bezpiecznym usuwaniu obowiązujących w zamieszkiwanym regionie. Baterie nie mogą być wyeksploatowane na nadmierne gorąco, jak np. słonce czy ognie.

Jeżeli bateria zostanie wymieniona nieprawidłowo, istnieje niebezpieczeństwo eksplozji.

ATENÇÃO! PT Não abra a tampa. Não tente a reparação do instrumento por si. Dirija-se a pessoal qualificado Não aproxime a uma fonte de calor excessivo ou exponha o produto à luz solar, poeira, vibração ou choque

Não mantenha o produto num local húmido ou perto líquidos como vasos, etc. Não aproxime o produto a fontes de fogo vivo, como velas Mantenha o produto num espaço suficientemente arejado de forma a evitar sobre-aquecimento. Não bloqueie a ventilação do instrumento, cobrindo-o com artigos como cortinas, toalhas de mesa ou jornais O transformador é utilizado para conectar e desconectar o artigo da principal fonte de energia.

¡ADVERTENCIA! ES No abra la tapa. No intente reparar el aparato usted mismo. Lévelo a reparar por personal calificado. No coloque el aparato cerca de fuentes de calor excesivo o donde esté expuesto a luz solar directa, golpes, vibraciones o polvo. Evite lugares expuestos a humedad. No ponga objetos llenos de líquidos en la superficie de este aparato.

No se deben colocar fuentes de llama desnuda, como velas encendidas, en la superficie de este aparato. Mantenga suficiente espacio alrededor del aparato para permitir una ventilación adecuada. No abra o tape las aberturas con objetos como periódicos, manteles, cortinas, etc.

Evite utilizar pilhas novas e antigas ao mesmo tempo Evite utilizar diferentes tipos de pilhas ao mesmo tempo

Retire as pilhas do equipamento na eventualidade de inatividade por longo período de tempo Nunca aproxime as pilhas de objetos metálicos como pinos de cabelo, colares, brincos ou canetas, etc.

Pilhas usadas deverão ser descartadas de acordo com os regulamentos de reciclagem aplicáveis no seu local de residência.

Não exponha as baterias a calor excessivo como luz solar directa ou fogo vivo.

Perigo de explosão no caso de colocação incorrecta da bateria. Substitua apenas por bateria igual ou equivalente.

VÝSTRAHA! SK Neotvárajte kryt. Vo vnútri nie sú žiadne súčasti, ktoré sú opraviteľné užívateľom. S požiadavkou na servis sa obráťte na kvalifikované servisné stredisko.

Nevytavujte produkt do blízkosti akéhokoľvek tepelného zdroja ako napr. radiátora, alebo do kontaktu so slnečným žiarením, nadmerným prášnym prostredím, mechaniczným vibráciám alebo šokom.

Produkt nesmie prísť do kontaktu s vodou a žiadny objekt naplnený vodou, ako napr. váza, nesmie byť umiestnený na produkt.

Ziadané výrobky s otvoreným ohňom, ako napr. jezeľi bateria zostanie vymieniona nepravidłovo, istenje niebezpečieństwo eksplozji.

Nigdy nie przechowować baterii razem z metalowymi obiektami, takimi jak długopisy kulkowe, naszyjniki, spiniki do włosów itd.

Zużytych baterii należy pozbyć się zgodnie z przepisami o bezpiecznym usuwaniu obowiązujących w zamieszkiwanym regionie. Baterie nie mogą być wyeksploatowane na nadmierne gorąco, jak np. słonce czy ognie.

Jeżeli bateria zostanie wymieniona nieprawidłowo, istnieje niebezpieczeństwo eksplozji.

ATENÇÃO! PT Não abra a tampa. Não tente a reparação do instrumento por si. Dirija-se a pessoal qualificado Não aproxime a uma fonte de calor excessivo ou exponha o produto à luz solar, poeira, vibração ou choque

Não mantenha o produto num local húmido ou perto líquidos como vasos, etc. Não aproxime o produto a fontes de fogo vivo, como velas Mantenha o produto num espaço suficientemente arejado de forma a evitar sobre-aquecimento. Não bloqueie a ventilação do instrumento, cobrindo-o com artigos como cortinas, toalhas de mesa ou jornais O transformador é utilizado para conectar e desconectar o artigo da principal fonte de energia.

Certifique-se que a ficha é facilmente acessível e que o artigo está devidamente ligado à corrente se detectar alguma anomalia com o funcionamento ou fugo indevido das pilhas poderá levar a explosão ou fugas resultando em graves acidentes. Para sua segurança, por favor: Verifique se a polaridade das pilhas está correcta Evite utilizar pilhas novas e antigas ao mesmo tempo Evite utilizar diferentes tipos de pilhas ao mesmo tempo

Retire as pilhas do equipamento na eventualidade de inatividade por longo período de tempo Nunca aproxime as pilhas de objetos metálicos como pinos de cabelo, colares, brincos ou canetas, etc.

Pilhas usadas deverão ser descartadas de acordo com os regulamentos de reciclagem aplicáveis no seu local de residência.

Não exponha as baterias a calor excessivo como luz solar directa ou llamas. Peligro de explosión si la pila es reemplazada incorrectamente. Reemplaze sólo con el mismo tipo o equivalente.

VARNING! SE Opnna ej locket. Inga användarvänliga delar inuti. För reparationer vänd er till kvalificerad servicepersonal Ställ ej produkten vid en värmekälla t.ex element, i direkt solljus, damm, elektronisk vibration eller shock. Produkten bör ej bli utsatt för droppande eller stänk och inga objekt fyllda med vätskor som t.ex vaser skall ställas på produkten. Ingen källa till öppna flammor som t.ex tända ljus

!ADVERTENCIA! ES No abra la tapa. No intente reparar el aparato usted mismo. Lévelo a reparar por personal calificado. No coloque el aparato cerca de fuentes de calor excesivo o donde esté expuesto a luz solar directa, golpes, vibraciones o polvo. Evite lugares expuestos a humedad. No ponga objetos llenos de líquidos en la superficie de este aparato.

No se deben colocar fuentes de llama desnuda, como velas encendidas, en la superficie de este aparato. Mantenga suficiente espacio alrededor del aparato para permitir una ventilación adecuada. No abra o tape las aberturas con objetos como periódicos, manteles, cortinas, etc.

Evite utilizar pilhas novas e antigas ao mesmo tempo Evite utilizar diferentes tipos de pilhas ao mesmo tempo

Retire as pilhas do equipamento na eventualidade de inatividade por longo período de tempo Nunca aproxime as pilhas de objetos metálicos como pinos de cabelo, colares, brincos ou canetas, etc.

Pilhas usadas deverão ser descartadas de acordo com os regulamentos de reciclagem aplicáveis no seu local de residência.

Não exponha as baterias a calor excessivo como luz solar directa ou llamas. Peligro de explosión si la pila es reemplazada incorrectamente. Reemplaze sólo con el mismo tipo o equivalente.

VARNING! SE Opnna ej locket. Inga användarvänliga delar inuti. För reparationer vänd er till kvalificerad servicepersonal Ställ ej produkten vid en värmekälla t.ex element, i direkt solljus, damm